

十時企画

裏切  
毒妻



十時企画

裏切  
毒妻



私は高木美奈  
たかぎみな  
専業主婦をして  
おります

# 術縛緊妻人

突然ですが 芸術や武道など  
にはそれぞれ家元や流派等があり  
その伝統が代々受け継がれて  
いきます

今日は新年早々 数多くいる  
門下生の中から私が選ばれ  
師範に教えを頂けるのです

師範様…

それは……



# 人妻緊縛術

あ

あ

和の習いごとでまず挙げられるのが根底に流れる精神性や心得

一連の儀式に  
対する流れであります



まずこれから自分の身体に  
縛りを入れてくださる相手に  
対して全裸で土下座で挨拶をし  
懇願を致します

師範様…

どうか卑しい牝豚の身体を  
きつく躡けてください…



挨拶を済ませると  
厳かに人妻緊縛術式が始まります

私は師範様に完全に身体をあずけ  
縛りが入っていくにつれ除所に  
身動きがとれなくなっていくます

あ…♡

ギキ

ギキ

ギキ



そして私の羞恥心を  
より高めていくための  
口述が始まります

美奈……  
お前は本当に悪い子だ

婚姻しているにもかかわらず  
こうして私のもとに通い  
全裸で土下座し懇願して

柔肌に荒縄を食い込め  
させ感じてるのだからな

あぁ……

あぁ……

あぁ……

ああああ……

ではこれは何だね？

そんな事はありません……

お前の陰部が溢れ  
出てくる蜜は……

あああ……  
いや……



縛られるだけで  
こんな感じおって

これでは夫に対しての裏切り  
行為ではないのかね…

あああ…

ああああ……



仰らないでください

はっ

はっ

はっ

夫のことは……

キッ

濡

師範様のおっしやるとおり  
美奈は悪い女でございます

荒縄で身体を拘束され  
非日常的な恐怖心

全裸土下座で惨めな気持ち…

それら全て大きな快樂と  
なって私に返ってくるのです

師範様のおチンポを  
ご奉仕すること

たまらなく幸せに  
感じるのです





人妻緊縛術は  
未婚女性を  
対象と致しません

夫という決めた相手が  
いるのに快楽に抗えず乱れ



背徳感のある大人の女性の  
緊縛姿こそが独特な淫らな色香を  
かもし出すそうです

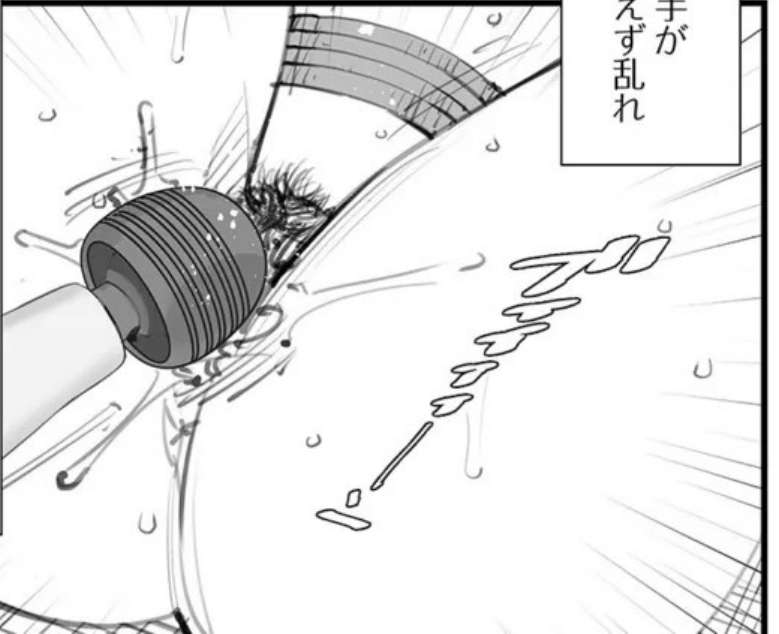

ああっ…

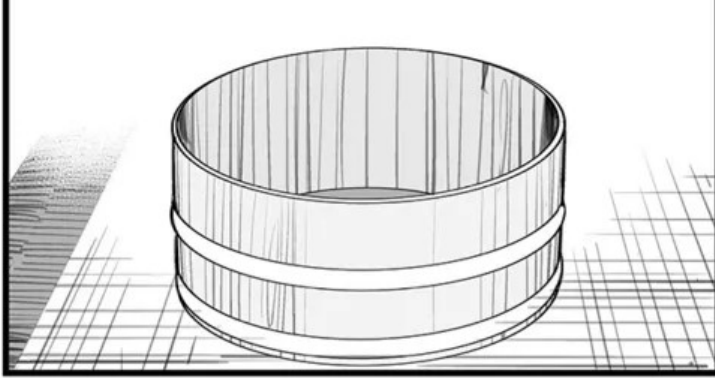

はい…

さあやって  
ごらん下さい



30過ぎにもなって  
師範様におしっこを  
させてもらいます

ああ…

人に見られながら  
する放尿は恥ずかしくて  
気持ちいい…

少し前からはしたくない  
アナルも舐てもらえるよう  
になりました

ズブズブ...

じゅん じゅん

ズブズブ...

じゅん じゅん

だいぶいい顔  
するようになって  
きたな...

おはよう

じゅん じゅん

じゅん じゅん

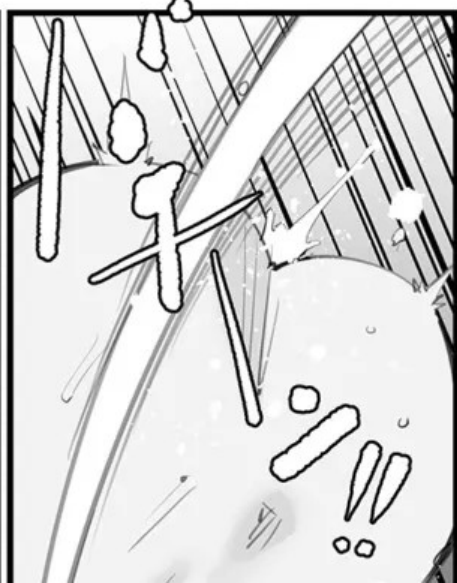
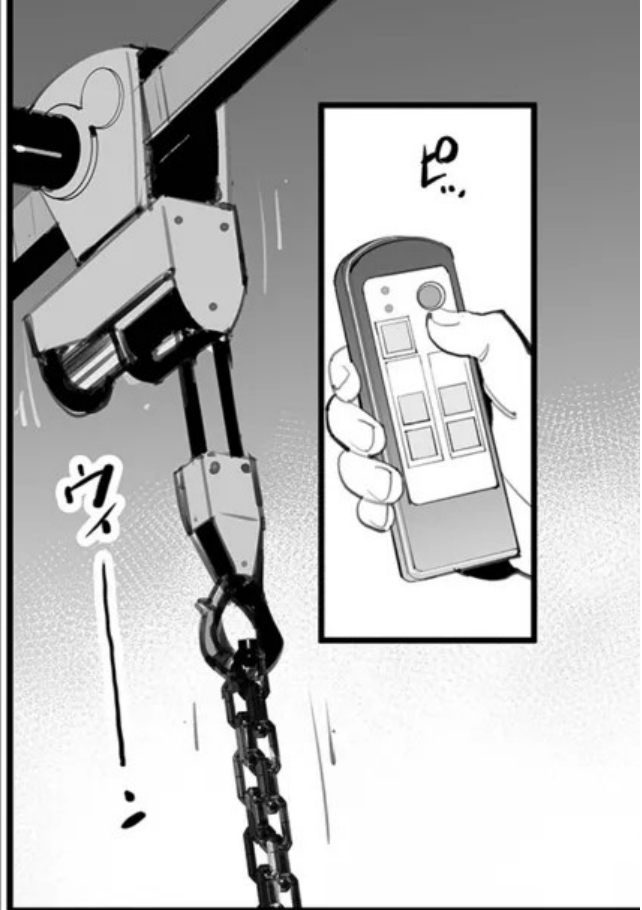



罰を受けて絶頂して  
しまう美奈は：

本当に罪深い  
人妻です…♡

あああ……っ

おチンポ入って  
きますう…

ぬるぬる…

ぬるっ

ああ……っ…

師範様のおチンポ  
しびれますう…

おしりやぶるっ

くちやっ

あはああ…  
イイツ…♡

お！

おチンポ……  
イイのおおおお♡♡♡

おチンポ

イクうつ……  
イキたいいいいい  
いい……

門下生は師範様の  
許しがないかぎり勝手に  
絶頂してはいけません

はっ

あ  
あ……

いいでしょう  
イキなさい……

ただしいつもの  
懇願ができたなら……

美奈は夫がいるというのに  
師範様のチンポが大好きな  
変態人妻です……

イかせてくださいいいいい  
師範様あ……!!!

師範様の子種を美奈の  
子宮に注いでください♥



ゴッゴッ

ゴッゴッ

ゴッゴッ

ああ

ゴッゴッ

ゴッゴッ

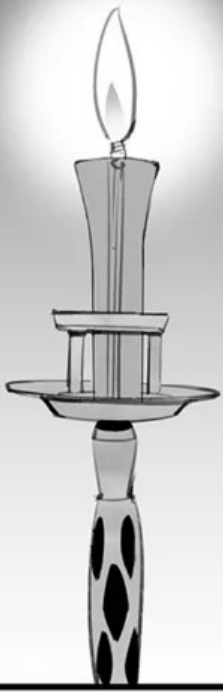

師範様は私に  
ヨガ教室に通うように  
進められました



私は柔軟な身体を  
手に入れ

師範様はより高度な  
緊縛術を施します



こんな身動きひとつでき  
なく身体を完全に拘束され  
ているのに…

ああ…

ギギギ

君の身体は  
喜んでるようだね…

超軟体緊縛術…  
まさに…

ギギ



肉壺だ

美しい…

これで今度の緊縛品評会では  
誰にも恥ずかしくない  
おまえ  
作品を披露できる

ふあ  
ふあ…

ありがとう  
ございます…

師範様…

END

夫は仕事に誠実で私を愛してくれている

ただいまあー

おかえりー

何も不満はないけど…

朱莉<sup>あかり</sup> 最近この辺で不審者が出るらしいんで気をつけろよ

トントン

# 不審者

警察から注意喚起のチラシがポストに入ってたよ

まあ…不審者が…怖いわ…

十分気をつけます



気をつけます

だって…

人に見つかったら  
何もかもおしまい  
なんだから…



32歳  
私は<sup>ひらの</sup>平野朱莉

はあ

夫が夜勤時 夜な夜な  
露出プレイで興奮してしまう  
変態妻…

はあ





今日は何処で  
露出しようかしら…



起きない…  
よね…?



酔っ払い…?  
酔いつぶれて…

こんな時間に  
バスはもう来ませんよ…

おじさんの大好きな  
おマンコですよお：

すごい…

私：知らない男の人の  
前で裸になって：

くほ  
あ

めちやくちや  
興奮しちゃう…



起きちゃったら  
どうしよう…



がが

この緊張感が  
たまらない…

ああ…

もう…  
がまんできない…



はあ

はあ

はあ

はあ

はあ

はあ

はあ

はあ

はあ



気持ちよすぎ  
るう………

そのまま  
起きないで…

千流

アッ

シチュ

ニギ



あ

もっとお…

あッ  
ビッ



もっとお…

シチュ

シチュ

刺激がほしいいい  
!!

感じすぎて  
……

イクう——ツ  
♥



イグツ♥

イグツ♥

ふるん

じゅぶら

はっ  
はっ  
はっ

はっ

はっ  
はっ  
はっ

はっ

はっ  
はっ  
はっ

はっ  
はっ  
はっ

朱莉がイクところ  
見てくださいいい  
……♥♥

はっ

はっ  
はっ  
はっ

はっ



はっ

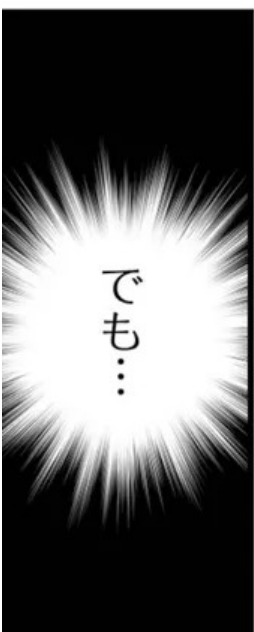

危なかった……

こんな事……  
本当にもう止めな  
くちゃ……

夫にも  
たいへんな裏切り行為だし

迷惑をかけちゃう……



露出するたびに  
普通の露出じや  
満足できなくなつて……  
見られたい……

エッチな体……

見られたらどうなるの……?

弱み握られて……

脅されて滅茶苦茶じ……

人生終わる……



見てくださいいい

人生終了  
!!!!

人…



あなた…  
ごめんなさい…

私…  
どうにも止まらない  
んです…



見られたい…

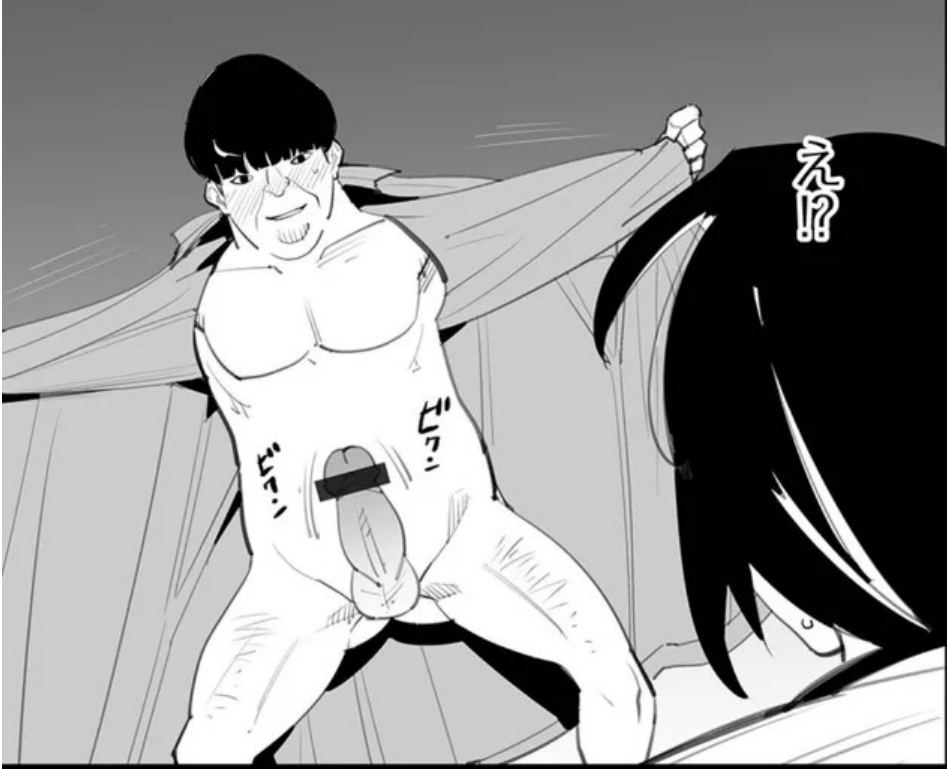

念願の…

変態露出犬プレイ

しかも  
ご主人様つき…♡

おまんこもお尻の穴も  
丸見え…♡♡

くちゃん

奥さん  
餌の時間です

はい…♡



犬女の餌は  
もちろん…

おチンポ…

夫にもこんな事  
したことはないのに…

心を込めて  
ご奉仕します…

おチンポ…

おチンポ…



ああああああ…  
杉田さんのおチンポ…

夫のより  
太iiiiiiiiii♥♥

野良犬の交尾♥

ハニャラ…

ハズハズ…

これがずっと欲しかったの…!!!

おほお…♥

ハニャラ…

突いてえええ…  
もつと激しく突いて  
くださいいいいい♡♡♡

気持ちいいいいいい  
!!!

奥さんスゲー気持ちいい  
射精しますよ…

野良牝犬マンコおお  
♡♡♡

射精して  
射精して♡♡





かつとばせ  
Y校  
ツ  
!!!

合宿を思い出してえ  
!!

なぎささん...!!

絶対に打つ!!!  
勝利をささげる...!!

市川君  
!!

なぜならば...!!

# 秘密の合宿





市川：  
また見てるだけか…!?

お前も入れたいだろ…  
この穴に…



ほれっ…  
市川…

いや…  
しかし…

監督にばれたら  
殺されるって…

ゴクッ…

奥さんに  
こんな…

バーカ  
なぎささんが  
いいって言うてんだよ

逆に失礼だろ!

入れないと…

そうよ…  
市川君…

おっと  
監督も言っ  
たわ…

く  
ん  
あ  
♡

市川は才能は  
あるけど野性味  
が  
た  
ら  
な  
い  
っ  
て…

野性味…

す  
す  
げ  
え

た  
ま  
ん  
ね  
え…

し…知りませんよ!!  
どうなっても…

てか…  
どうなってもいい…

す  
げ…

これが女の  
マンコ…

うふふっ…  
男にしてあげる…

きてえ…  
市川君…



春の合宿中 監督はTVの出演のために3日間上京する事に

監督の家

監督がなぎさんと結婚してから田舎の無名校だったY校が勝てるようになり...

去年は全国でベスト8に入り有名に...

おいこれ見てみろよ

お...AVか...?

よく見ろって...

このAV女優...

なぎさんに似てねーか?

おい寝ろって

明日早いんだぞ...

市川もこっち来て見てみる

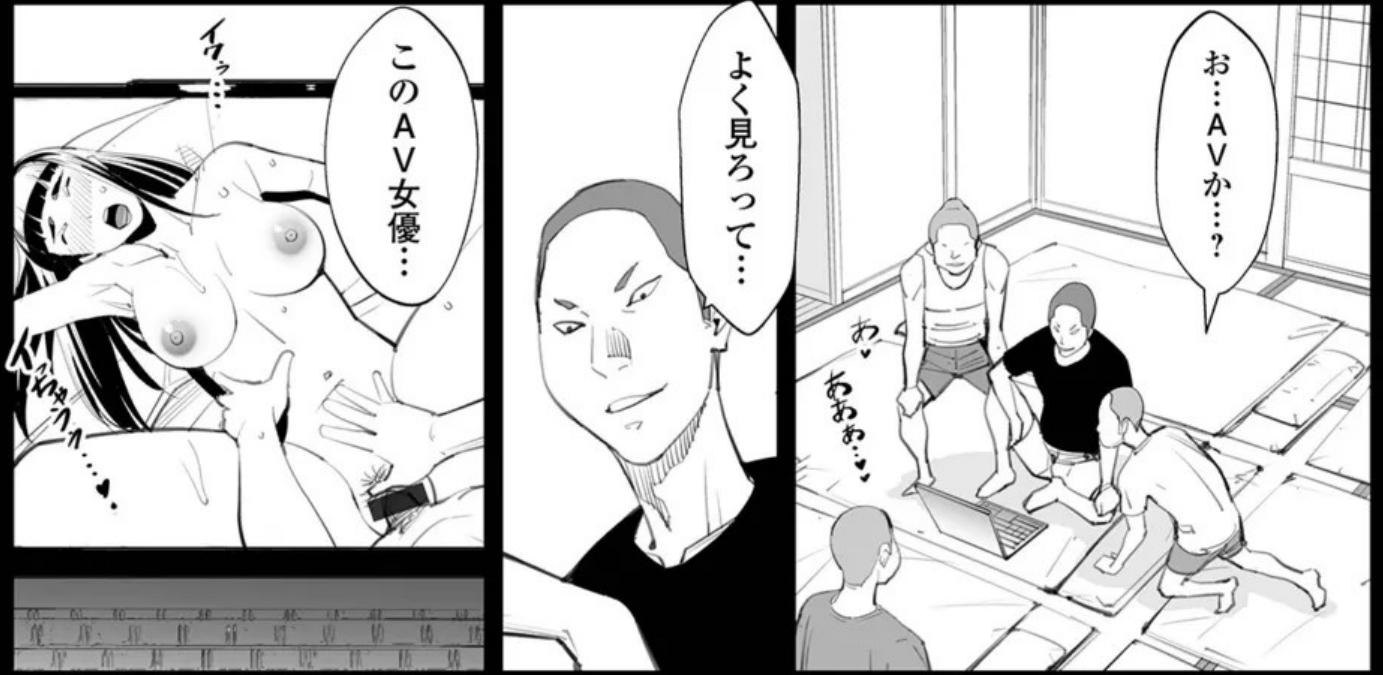







結局昨日は  
見るだけで  
何もできなかった…

アザ

アザ

アザ

アザ

…監督が怖くて



気持ちよすぎる…!!!

なぎささんの肉感や体温…  
エロい匂いが滅茶苦茶伝わって  
くる

!!!

アザ

アザ

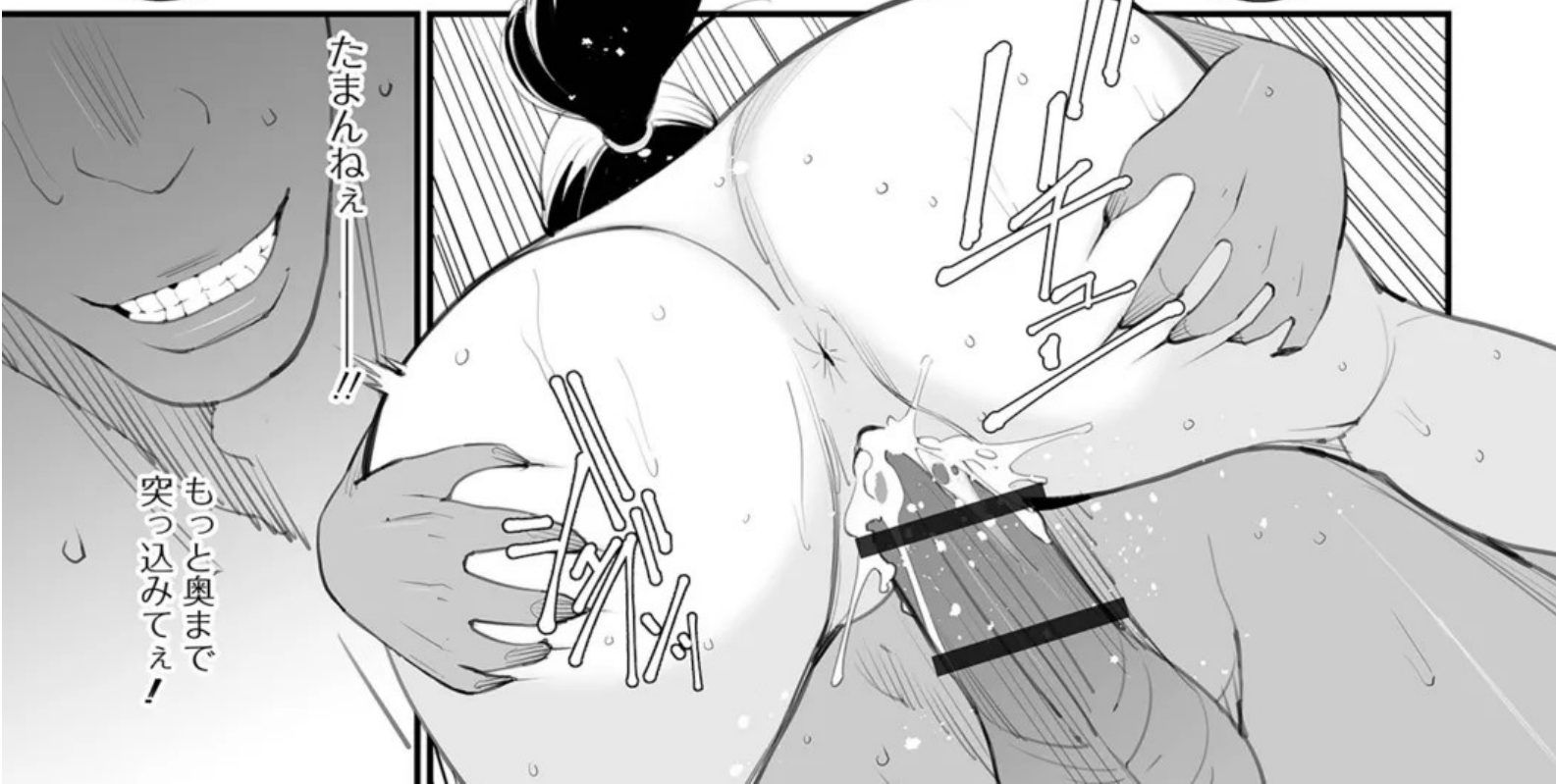
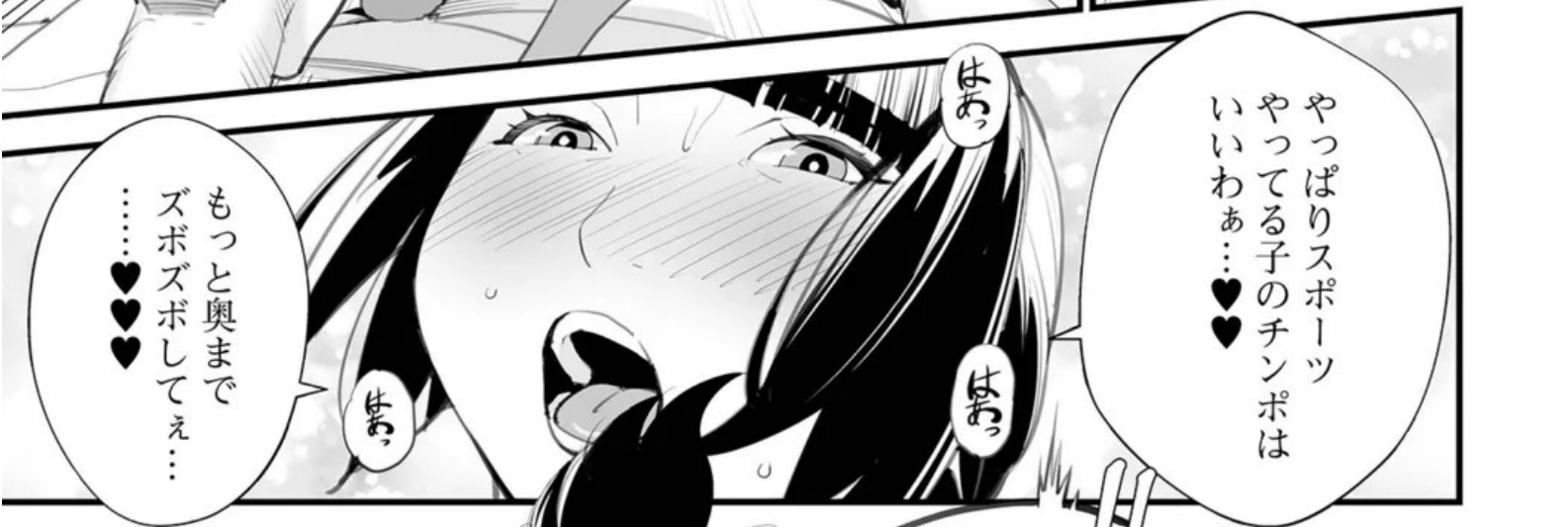







うん…  
おいしい…♡

すげえ…  
俺の精子全部飲み  
やがった…

ゴキョウ



おちんぽお…  
若いおちんぽが  
いっぱい♡♡

翌日の練習メニューも  
みんなでなぎささんと  
SEX!



ゴキョウ

ゴキョウ

ゴキョウ

ゴキョウ

あ・ああ…♡  
おっぱいもっ  
吸って…♡♡♡

ゴキョウ

ゴキョウ

ゴキョウ

ゴキョウ

市川君：  
まだまだ元気…♥

ゴッ

ゼ

ゴッ

ゴッ

はっ

はっ

ガッガッ

簡単に奥に  
当たっちゃう…♥

ブシ

ブシ

あああ…

ズズズ

ズズズ

ズズズ

ズズズ…

どう？  
市川君…

女って気持ち  
いいでしょ？

全国に連れて行ってくれたら  
もったいい事してあげる…

連れていきます…  
がんばります…!!

んんん

んんん

んんん

んんん

んんん…

んんん

んんん

うれしい…♡♡

市川君の肉棒も  
最高よ♡♡♡

んんん

んんん

んんん



カッ

アッ

クッ

カッ

カッ

カッ



こんなに一杯  
……

精子…

みんな  
たくましい子…



その年の夏の全国大会  
Y校はベスト4

強打者市川は  
ヒーローインタビューで  
勝利の要因はと聞かれ

「合宿の成果」と  
答えた

END





わかりました…

それでは今日  
初参加の男がいますので  
軽く挨拶をお願いします

# 露出クラブ



それでは奥さん…

始めましょう

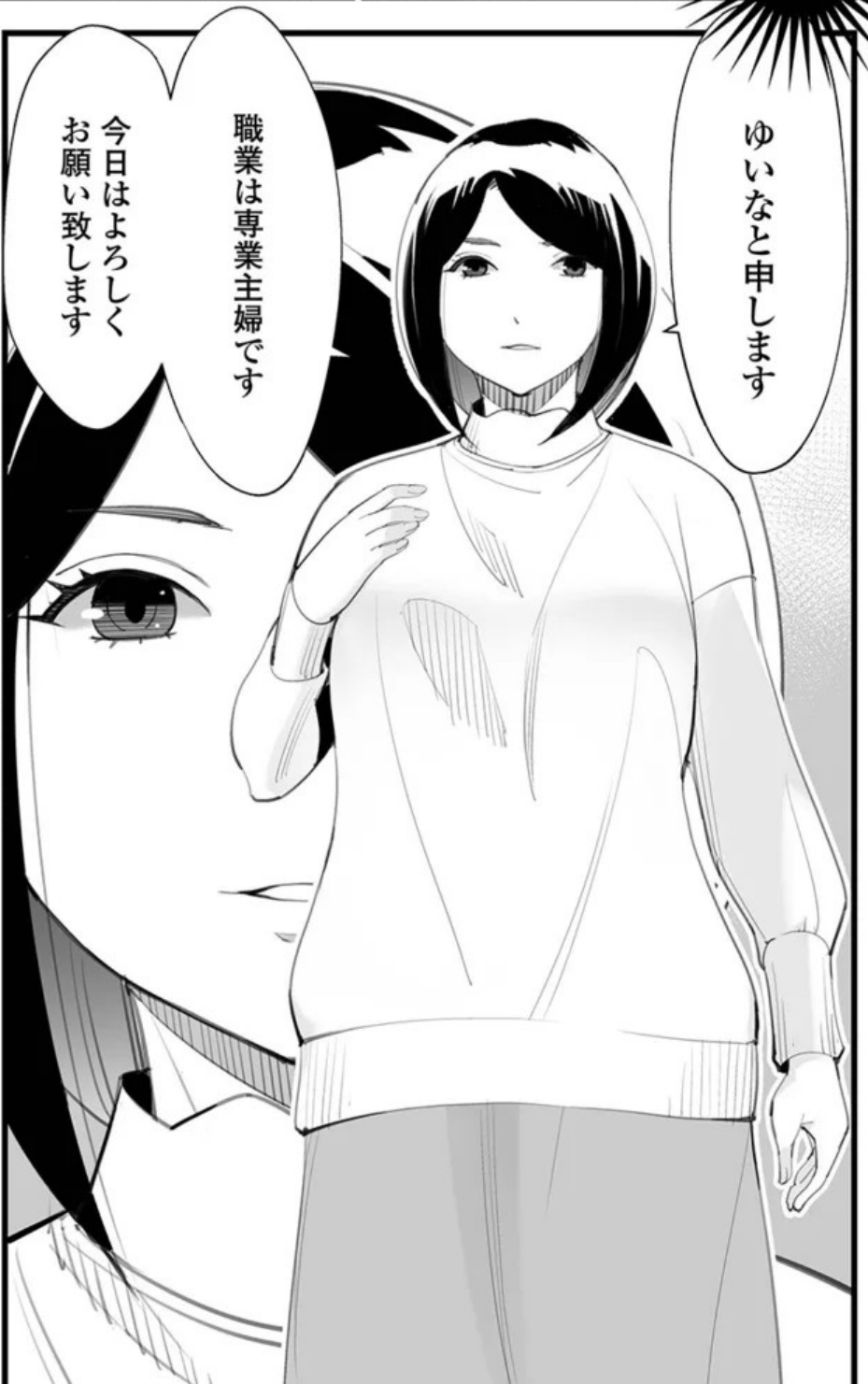

ゆいなど申します

職業は専業主婦です

今日はよろしく  
お願い致します



はい…

1.v

ああ…  
恥ずかしい…

外で裸になって…  
男の人達の視線が  
突き刺さる…

でも…

おまお…

気持ちいい  
!!

んんん





ああ写真を撮るのは  
まだですよ

ちゃんとルールを  
守ってもらわないと

後で撮影会が  
あるので

あとそれから…



わかってるよ  
写真をネットとかに公開したら  
罰金 退会なんだから

露出クラブ…



つい先日までこのような  
クラブがあるって知らなかった…

ゆいなという名は  
偽名で私は京子きょうこという

夫との夜の営みは  
希薄で…

ごめん…  
明日早いで…

友人に相談したところ  
クラブの存在を知り

不安を抱きながらも  
興味本位で  
参加してみた





今では友人より私の方がはまっており…



秘密が守られ  
コンドーム着用とか  
ルールがしっかりしていて

割と安心できそうだった



はい…  
すごく気持ちいい  
です…

奥さん  
気分はどうですか？



他人に見つかる  
リスクは少ないけど…

こうしてクラブの皆さんに  
見張っていただき



前にも見張りが  
いますので

安心して  
楽しんでください

ありがとうございます  
ございます…

変態露出プレイ

このスリルと解放感が  
たまらなく気持ちよく  
興奮する…

ああ…だめ…  
濡れてきちゃって…

リ…リーダーさん…

そろそろオナニーを  
始めたいです…

はっ

はっ

はっ

わかりました

では撮影会も  
一緒にやっちゃい  
ましょう



人に見られながらやる  
野外変態オナニー…

最高——  
!!



気持ちよすぎる…

今まで地味で目立たなかった  
私が…男の人達の熱い視線を  
集めてる…





ああああ  
イクウ...

イク...

ピュッ

カシャ

ピュッ

ピュッ

カシャ

カシャ

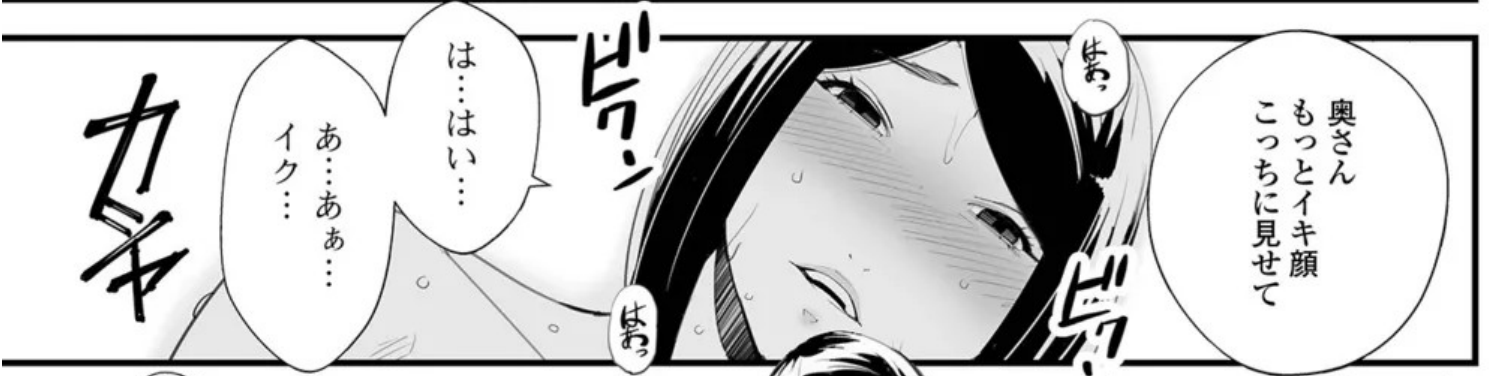

奥さん  
もっとイキ顔  
こっちに見せて

は...はい...

あ...ああ...  
イク...

カシャ

ピュッ

は...

は...

カシャ



おしっこタイムです

恥ずかしい  
放尿シーンも  
写真に撮って  
もらいます

今日は小便の  
勢いがいいね

あああ  
言わないで  
ください...

カシャ

カシャ

ピュッ

ピュッ

ピュッ



おチンポたくさん…



そしてメインの  
女一人男五人の野外露出  
乱交セックス



入ってくる…

ちんぽちんぽ…

よりどりみどり…

ちんぽちんぽ…

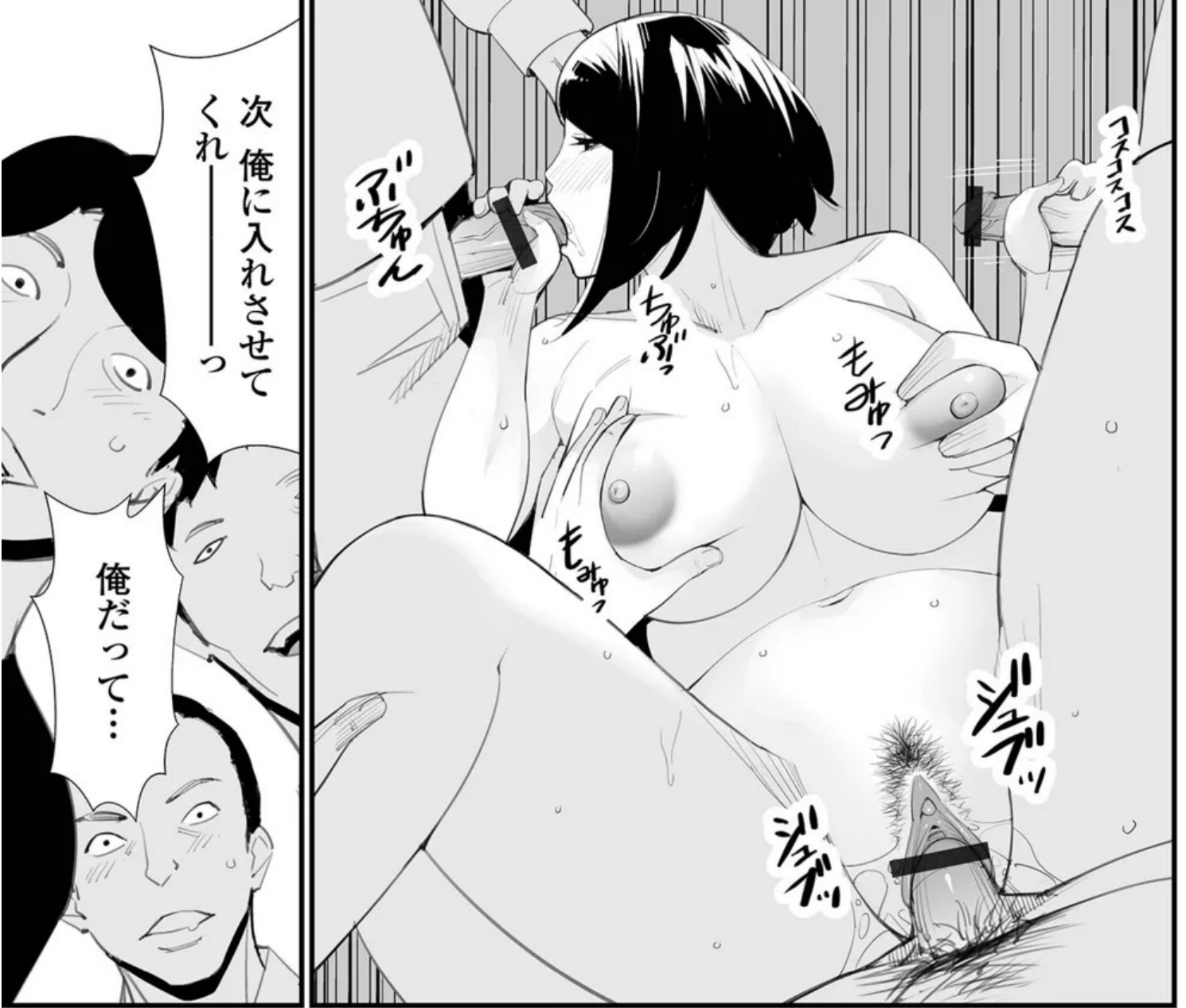

次俺に入れさせて  
くれ——っ

俺だって…

ヒッパン

コソコソ

ヒッパン

ヒッパン

ヒッパン

ヒッパン

ヒッパン



男の人達が私の  
おまんこを取りあって  
……

興奮します

あああ…♡

シクシク

シクシク

ヒッパン

ヒッパン

はぁ

はぁ

はぁ



失礼します…



あ

あ



ああああ…

きゅん

ああ…

あやうい

あやうい

あやうい



もっとください  
……



きっ  
気持ちいい……っ

野外で発情しまくった  
牝の身体を……



あ  
ああ……

もっと気持ちよく  
してください  
……!!



くああ…  
たまんねえ…

奥さん…  
生でやってもいい？

おいおい…  
ルール守れって…

グニャ

こっちの穴なら  
生出し大丈夫です

ちゃんと腸内洗浄  
済ませていますから

……

はあ

はあ

はあ



あああ…

ああ…  
お尻…♥

ズンズンズン



誰か写真撮ってる？

よっ...

ズバズバ

動画の方...



じゅぶん

じゅぶん

あ

あ

ああ...



あああ...  
こんな複数の男の人に  
犯されて.....

じゅぶん

びゅん

ズバズバ

身体が  
喜んでるう.....  
♥♥♥





こんな快樂 普通の生活してちゃ  
絶対ありえない——!!

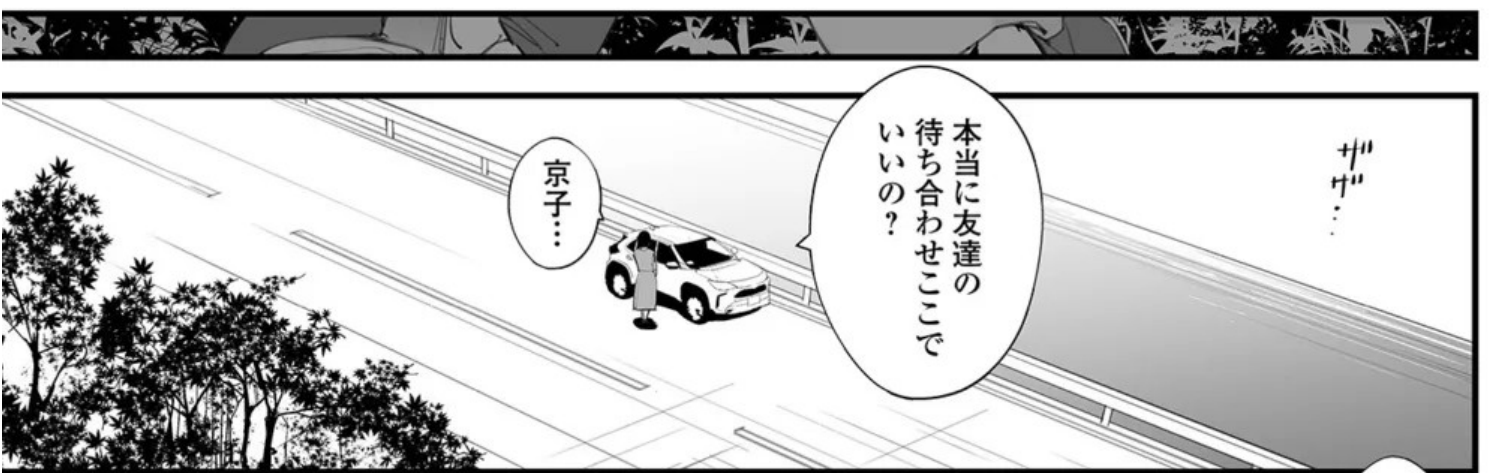

京子…

本当に友達の  
待ち合わせここで  
いいの？

ガガ…



ええ…



それじゃ  
楽しんでおいで

ブオー



ええ…  
忙しいのに送って  
くれてありがとう

あなた…



旅行  
二泊三日だっけ？

たくさん  
楽しみです…

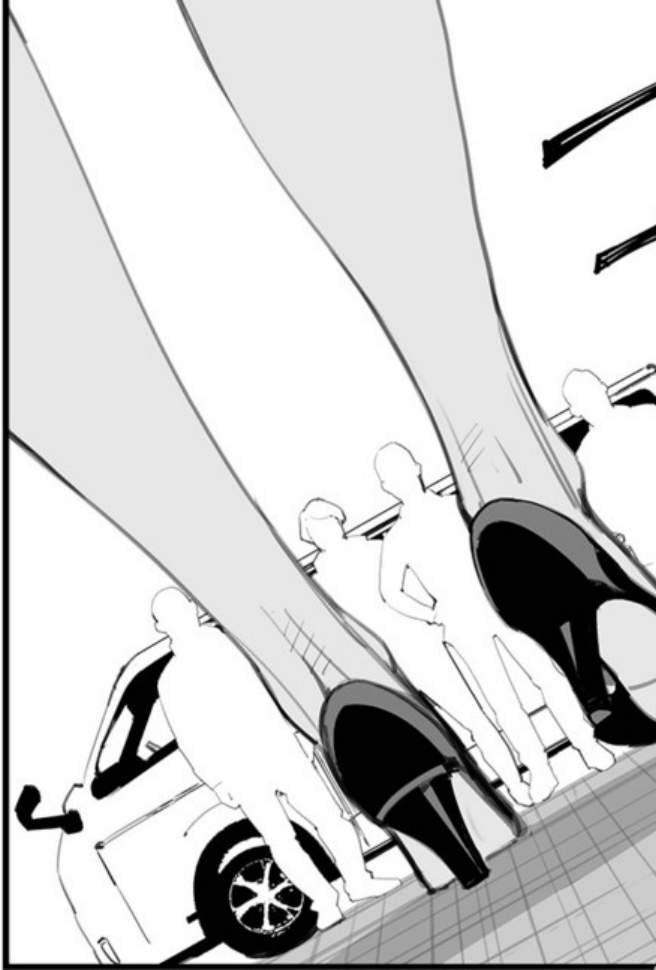

今日はゴムなしで…

END





おまたせ海斗くん

あさくらさん  
無理言ってるめ…

今日は管理人さんに  
プール貸し切りに  
してもらったから…

約束通り二人きりで  
みっちり教えて  
あげられるわよ

あさくらさん…

ハイッ

トキ  
トキ  
トキ

# Lesson

どうしたの…  
海斗くん…

顔赤い…

あらあ？

もしかして…？



お姉さんの  
水着姿見て欲情  
しちゃった...?

.....  
そんな事ありません

そんな事...

僕は  
木島海斗

この水着の女性  
桃山<sup>ももやま</sup>さくらさんは  
5年前夫婦でマンションの  
お隣に引っ越してきた

それ以来  
家族ぐるみの付き合いを  
している

子供の頃は親が遅くなると  
食事の用意もしてくれた

泳ぎを教えて  
ほしい？

はい！



今度 友達同士で  
海行く事になって…

男3人女3人…

それで…  
ちよつと恥ずかしいん  
だけど好きな子がいて…

親には言えないような  
相談もさくらさんには  
言えた

いいところ  
見せたいな…て…

さくらさん 学生時代は  
トップクラスの水泳選手  
だったんでしょ？

まあ 今も水泳の講師の  
仕事もしてるし…

海斗くんも男らしく  
なっちゃって…

ちよつと前まで  
ぜんぜん子供だと  
思ってたけど…



いいわよ  
お姉さんがみっちり  
教えてあげる

それじゃあ  
手を出してみて…

ありがとうございます  
ございますー!!

手ですか…?

そう…

ズイッ  
ズイッ



う…さくら  
さん…

は…何…?!



水泳の前に  
お姉さん…

海斗くんにもっと大事な事  
教えたいんだ…

保健体育の授業だと  
思っ…

私この前見ちゃっ  
たのよ…



ベランダで隣の  
海斗くんが...

あ...ああ...  
さくらさん...

み...見られてた

何も恥ずかしいことじゃ  
ないよ...

オナニーしてるとこ...  
...

好きでしょ？  
海斗くん...

男なら誰でも  
好きなんだから...

うん...  
うん...

わん

す…  
すげえ…

ハッハッハッ

さくらさん  
ダメだ…

僕のチンポ  
しゃぶってる…

おいしそうに…

さくらさんが

しゃぶる…

気持ちよすぎて  
……

いいのよ…  
口の中に出して…

ハッハッハッ

ハッハッハッ



男の精子は  
赤ちゃんを作る  
種汁なんだから…

汚くないよ…

カキカキ

カキカキ



お姉さんが  
海斗くんの精子  
飲んであげる…♥

そんな…  
汚いよ……

ズボボボ…



海斗くんの  
精子全部飲んじゃった  
よ…♥

見て…

ダメだ…  
出る…

あ

カキカキ

カキカキ

カキカキ

カキカキ





たまんねえ……

さくらさんの臭い……  
エロくて……潮の香りが  
して……エロすぎて……

もっと激しく……

こうですか……？

グッ  
グッ  
グッ

いいわあ……  
その調子で……



でも……  
結局僕はさくらさんを  
イカせる事ができなく……

身をさくらさんに  
全部ゆだねる事に  
した……



身体と身体が  
密着して…



気持ちいい…!!!



擦り付けあい…

普段オナニーで一日  
2発の射精が限界なのに…

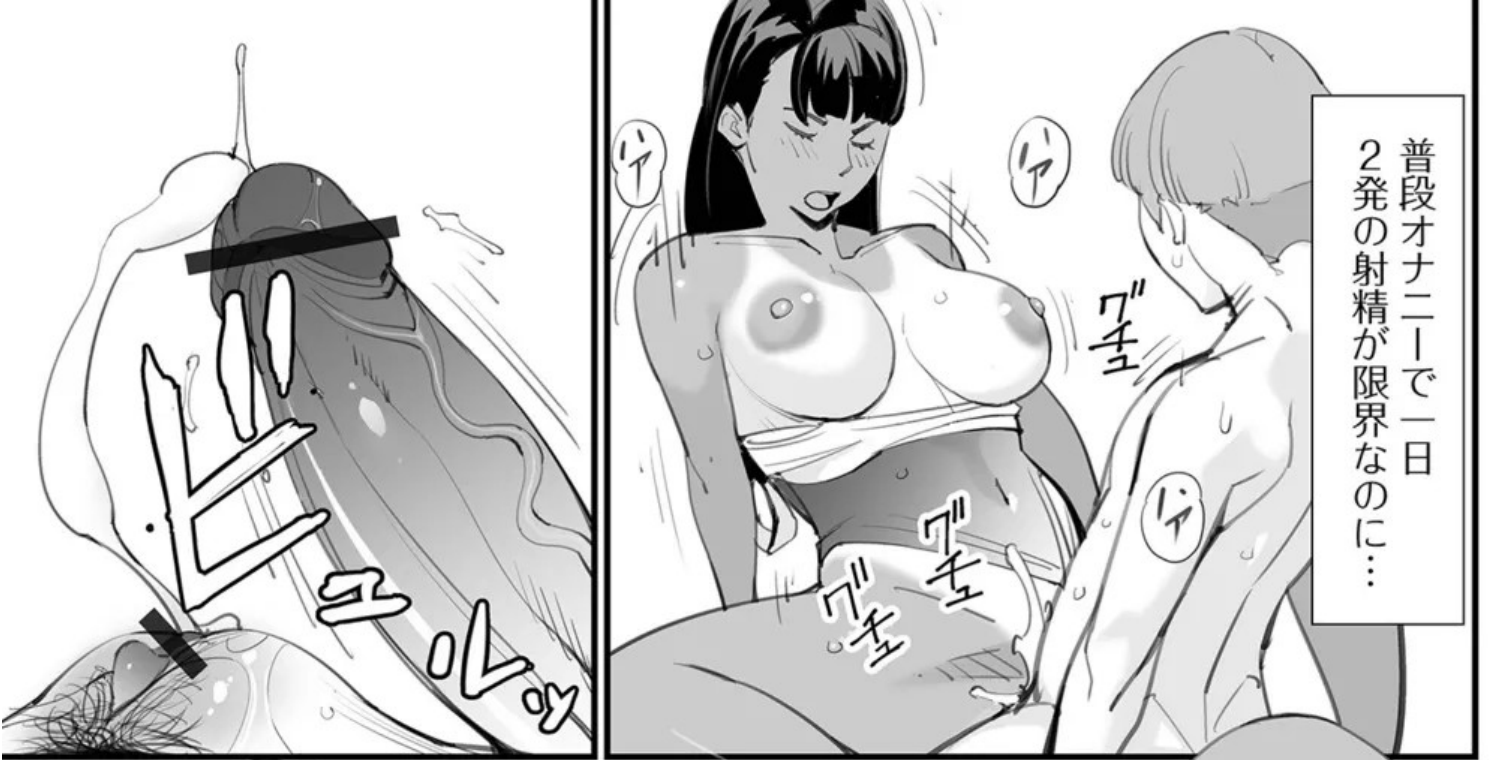

さくらさんの  
エロフェロモンが鼻を刺激して  
無限に出せるような気がした

海斗くん  
いいわあ…

もっと  
頂戴…♥

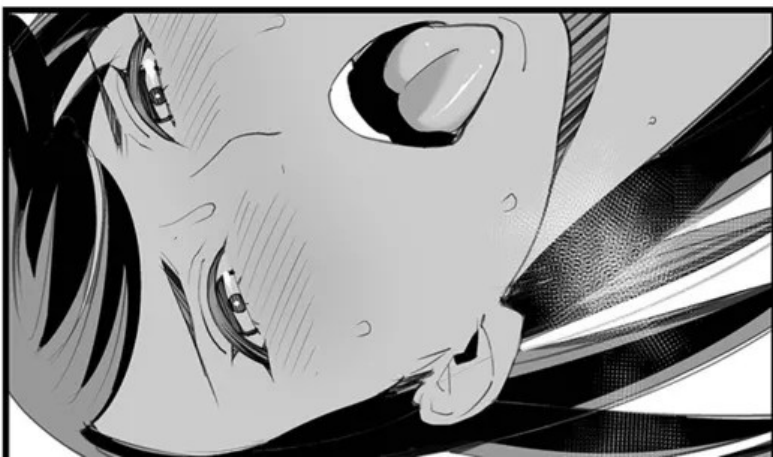

たまんねえ!!  
たまんねえ——

!!!

お栗

もつと  
締め付けてえ——

!!!

この快樂が  
永遠に続いたら  
……



さくらさんは見せつけるように  
僕がぶっかけた精子を  
バターのように身体に  
塗りつけ

ムキ

ぬるん

そして啜る



僕の中でまた  
精子があふれ出し

さくらさんの身体に  
吐き出す…

この貸し切りの広い  
プールで誰かに見られそうな  
緊張感と解放感が快楽を増し

さくらさんも僕も  
止まる事ができなかった





今日一日で  
何回射精したか  
わからない  
ただただ  
気持ち良すぎて

中出し...



そういえば  
今日友達と海行く日じゃ  
なかったけ...?

そんなの  
キャンセルです!!

もっとさくらさんと  
セックスしてえ!!

もつとめちやくちやに  
してえ——!!!

ふふっ…  
海斗くん

女をこんな辱めて  
……

海斗くん

でも  
いいわ…♥

海斗くんが成長して  
くれてうれしい…♥

二人でもっと  
プレイを楽しみましょう♥

ああああ♥

グキョ

END

イチヨウ舞う  
郊外豪邸

お初にお目にかかります

私は平井祥子

専業主婦を  
しております

まいやー  
真理子ちゃんが見せて  
くれた紹介の写真より  
ずっとお美しい方だ

イチヨウの会の中でも  
一位二位を争うんじゃないか…？

ああ…  
この前私が一番で  
言ってくれたのに  
ひどーい

いやいや…  
真理子ちゃんも  
もちろんかわいいよ

イチヨウの会

別に一位とか  
争っていないし……

……

この人達……  
私の夫より年上……

もしかしたら  
父さんと同じ  
くらい……

いい身体だ……

やっぱり来るんじや  
なかったかな……

おいしそうだ  
……

イチヨウの会

政界 財閥等の富豪が  
高額な会員費を支え払い  
運営管理された

俗にいう  
乱交パーティー

一週間前

祥子先輩  
考えてくれま  
したか？

だから  
断ったでしょ？

結婚もしたし  
今の安定した生活に  
満足してるって…

ウソですね？

旦那は10も年上だし  
SEXも全然してないって  
愚痴ってたじゃないですか？

ちよつと真理子…  
こんなところで言わないで

この画像…  
先輩の旦那さんに  
見せちゃおうかな…



学生時代

真理子と友達で  
男遊びをしたがり

援助交際とか  
していた…



私を脅す気なの  
…？

まさかあー

先輩に素直に  
なってもらいたいと思って  
いるだけなんですよお

確かに 夫は一流企業のエリートで  
稼ぎとしては1000点だが  
性生活としては0点…

性欲に飢えていたのも事実…



私は一度だけならと

「イチヨウの会」と呼ばれる  
乱交パーティーに  
参加してみることにした

奥さん旦那が  
相手をしてくれないって…

こんな  
いい身体をしているのに  
本当にもったいない…

夫は  
忙しいので…

大丈夫ですよ

これから  
私達が満足させて  
あげますからね

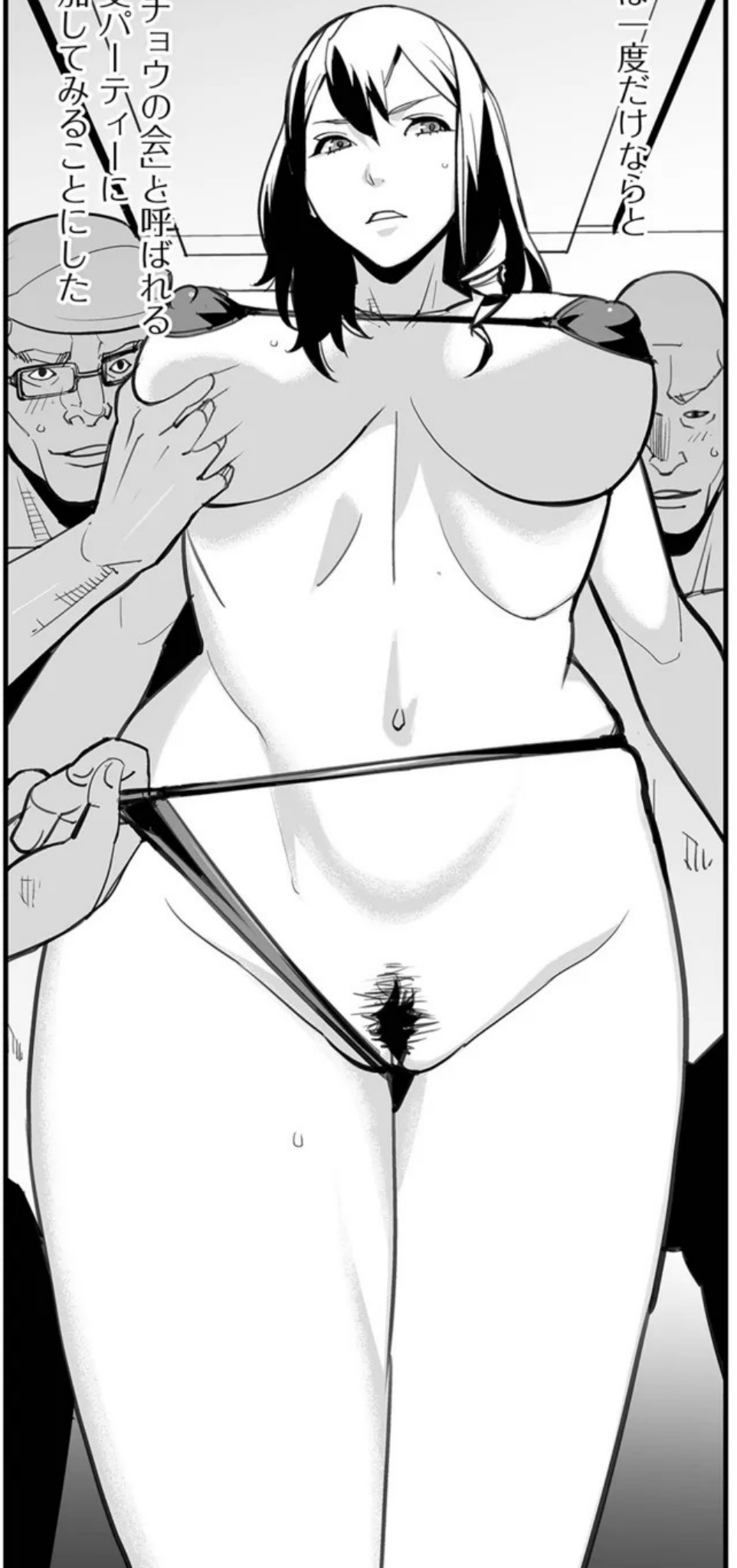

一年ぶりの

生チンポ...

カチカチ

ああ：  
祥子さんのフェラ  
たまんねええ

気持ちよすぎて  
腰がくだけそうだ...

ズンズンズン

ズンズンズン

そつでしよつ...?

アハハ

私はこのフェラで  
何人もの男達を  
骨抜きにしてきたのよ

カチカチ

カチカチ

カチカチ

カチカチ

カチカチ

カチカチ

先輩のフェラ：  
エロすぎるう…

興奮しちゃうう

さあ奥さんも  
準備運動はここまでにして

本格的にプレイを  
楽しみましょう

はい

よろしくお願いします

あああああ…  
入ってくる…



先輩  
気持ちいいですか……？

ええ……

こうして人に  
見られながら

弄もよほばれながら  
するセックス……

最高……



私の中に眠っていた  
獣の部分  
活性化してくるのが  
わかる……

久しぶりの  
乱交プレイ……



だって……  
気持ちいいんだもん……

止まんない……



ああああ……

はははっ  
祥子さん……

自分から腰を  
振り始めたぜ！



止まんないいいいい

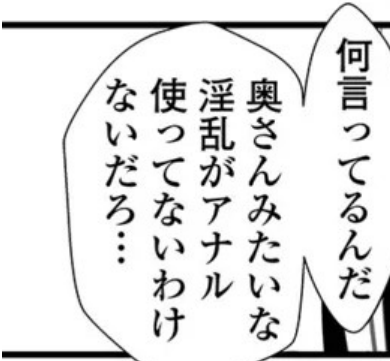

奥さんみたいな淫乱がアナル使ってないわけないだろ…

何言ってるんだ

イ

イ

ああああ…お尻は触らないで…



一時間後

あはあああああ

ケツ穴あああ

ハハハ

おマンコもケツ穴もみなさんでもっとかき回してください

ケツ穴最高おおおお

この奥さんすげえええ

言われなくったってグチャグチャにしてやるよ…



今宵は朝まで  
奥さんの穴に  
精液注いであげますよ

会の男達  
全員で……



おら  
真理子……

お前も  
たつぷり精子プレゼント  
してやるからな



あはあああ

キテええええ

いっぱい  
精子いいいい

濃くて生臭い  
精子……

あ♡  
頭おかしく  
なりそう……!!

あ♡

あ♡





何度も  
イカされた...



それでも  
まだ足りない...

でも...



その後も  
何人も男に回され

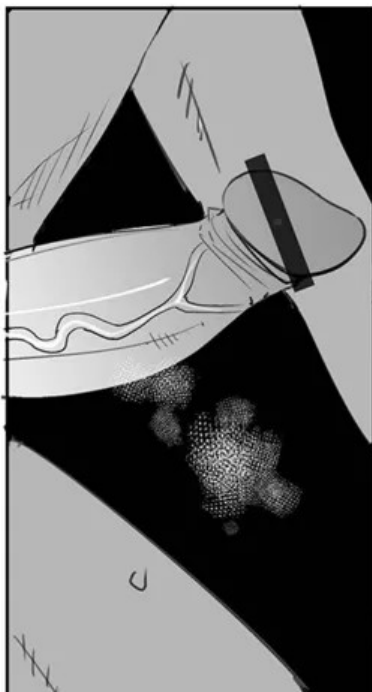



隣に  
他の女の子がいると...

グググ

その子よりもチンポが欲しくて  
男達に淫乱ポーズで  
アピールしちゃう...



グググ



くわあ



あゝあゝあゝ

たぐさんのチンポで犯されるの  
好きいいいいいい!!



ずる——いい  
先輩またチンポ一人占め  
ですかあ——!!

あゝあゝ

ズン

ズン

チンポ



あああ...ああ  
気持ちいいいい

思い出したわああ

いん...

学生時代の頃も  
私に一番チンポが集まっ  
てきたのよ



あああああ...

熱いのいっぱあいいい

あああああ

出してえええ  
祥子の中に

あ

あ

あ

あ



私が一番よ!!

もっとチンポ  
ちようだ

いい!!!

ヒッヒッヒッ

ズッ

ヒッヒッヒッ



参加します…

END



もちろん…

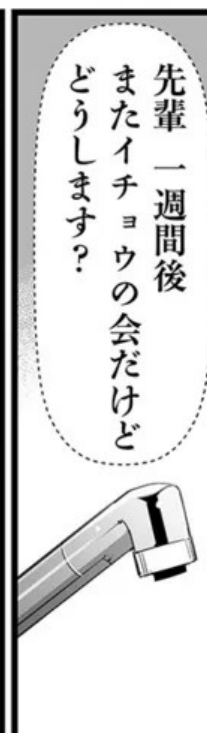

先輩 一週間後  
またイチョウの会だけど  
どうします？

