

聖マルガレタ学園 酷

人権を持たない
少女をウマに仕立て
社会に役立つ人馬として
徹底的に調教し尽くす。
そんな非道がまかり通る。

第4話

馬術訓練 恥部ネジ止めロデオ

みこしる本人

聖マルガレタ学園には…
「馬術」の授業が存在する

実際の馬に乗馬するタイプと
又は女生徒自体を馬に見立てる
タイプだ…





生徒が将来就業する職業は…
何らかの形で女性器を駆使し
何がしかの荷物を運搬する
業務が多い…

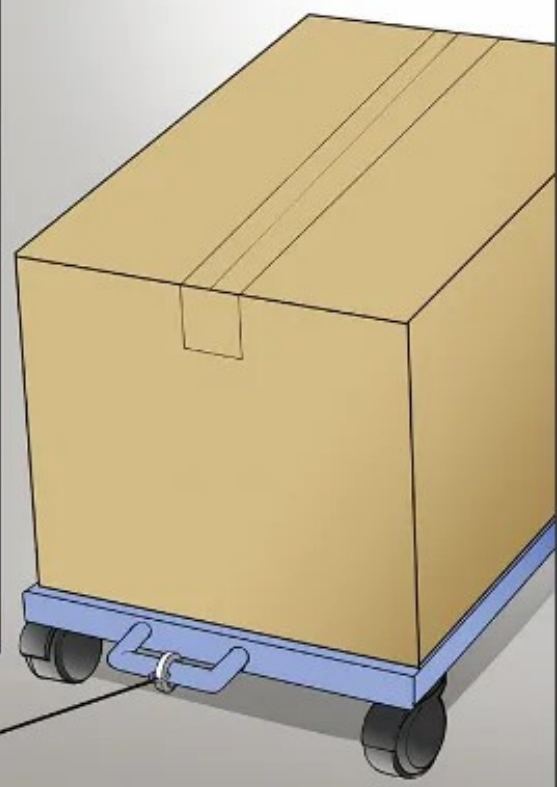

その為 女生徒には…
性的苦痛や恥辱に常に
晒される「人間調教馬」
としてスペックを
磨く事が必須なのである



自らを馬と思ひ
留まらせるべく…

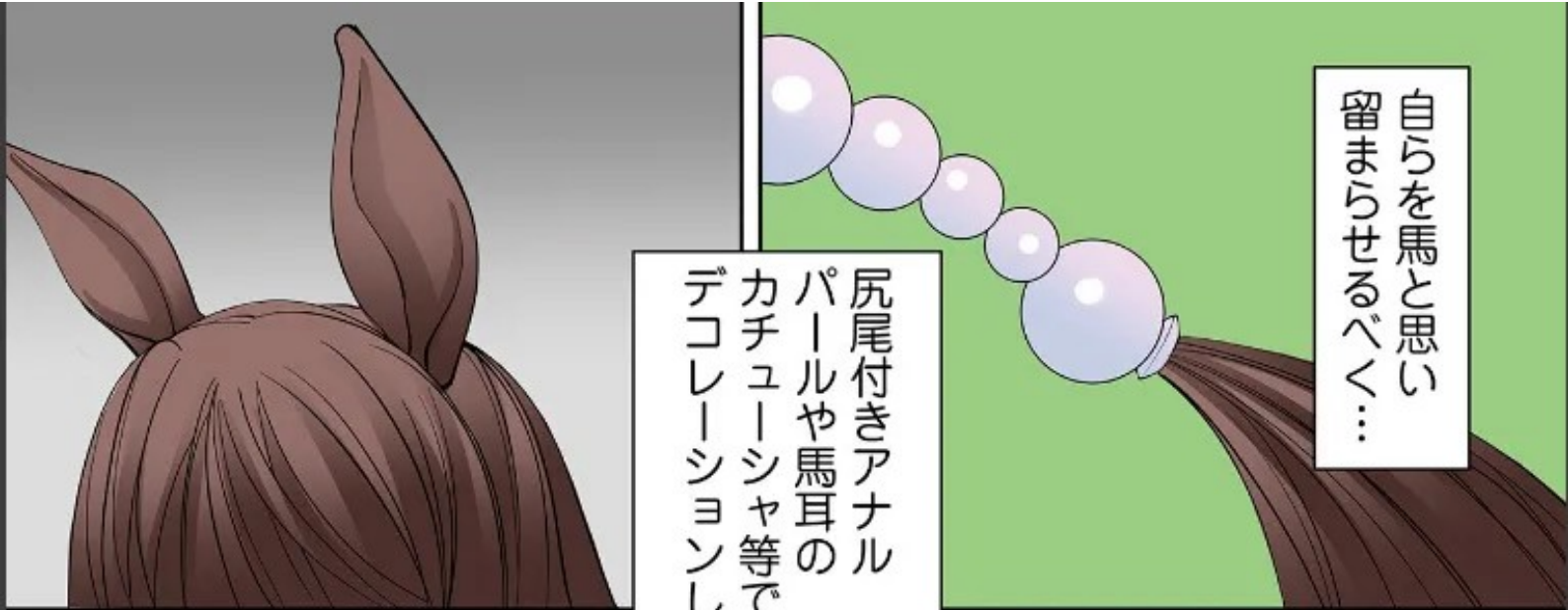

尻尾付きアナル
パールや馬耳の
カチューシャ等で
デコレーションし…



人語封印の為
ボールギャグを
常設させ…



クリトリス亀頭の
そり返しに…
ピアスで手綱を
設置する…

両腕は後ろ手で
拘束具に包み

乳首とクリトリスに
ピアスを付けそこに
鈴を装着して完成だ



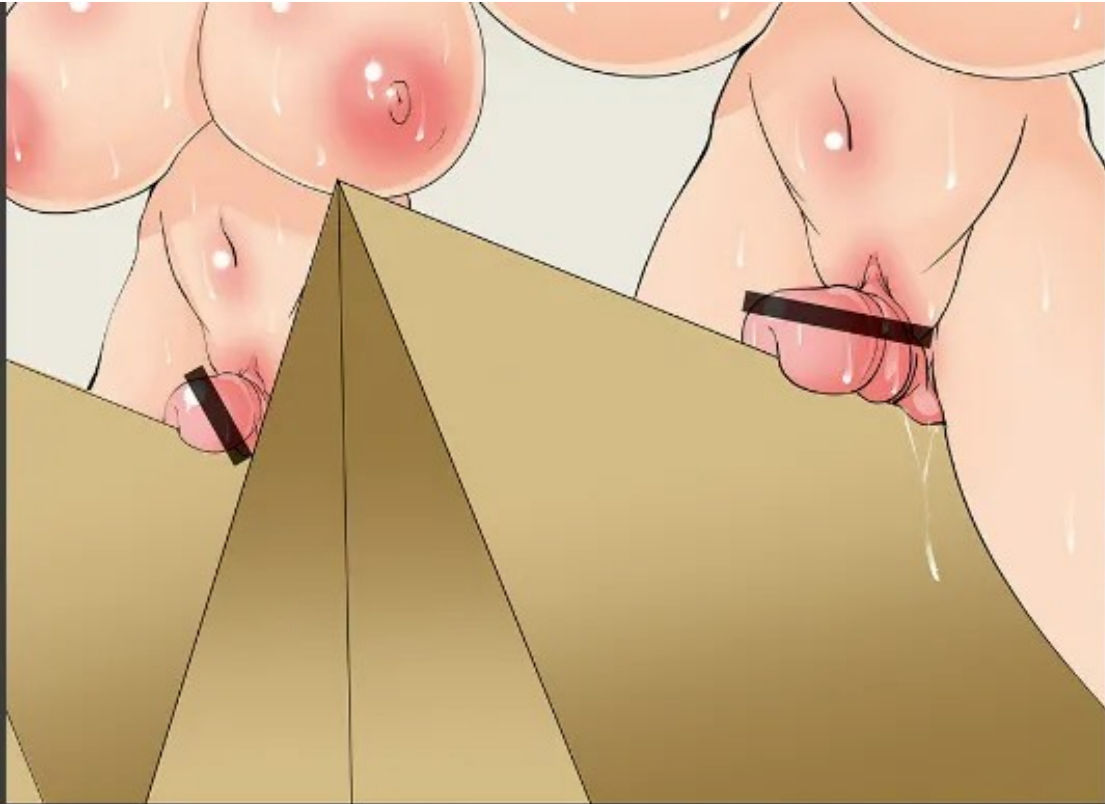

1時限
乗馬部
木馬部



乗馬訓練の基本は
「三角木馬」である

学園女生徒の
乗馬は…
おまんこでの
搭乗が基本
だからだ



この三角木馬には
特別な機能があり

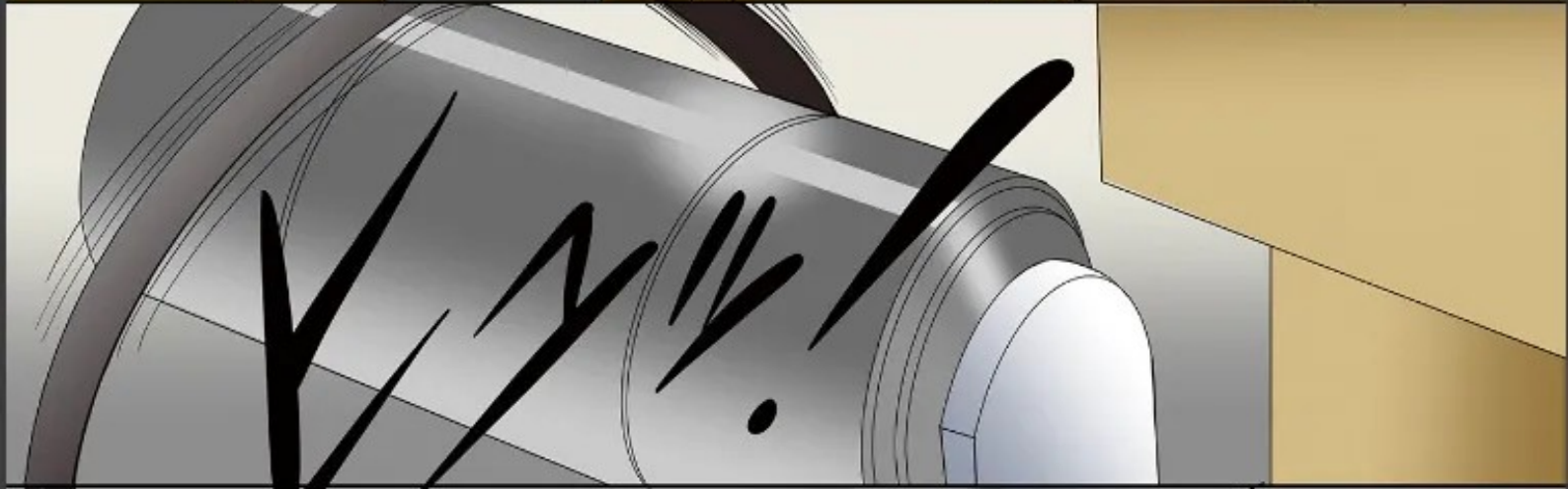



はなをいじって
ぬいじってあー!

左右に開閉し…
剥き出された
おまんこ・クリトリス
を：「鞭入れ」する
機能である

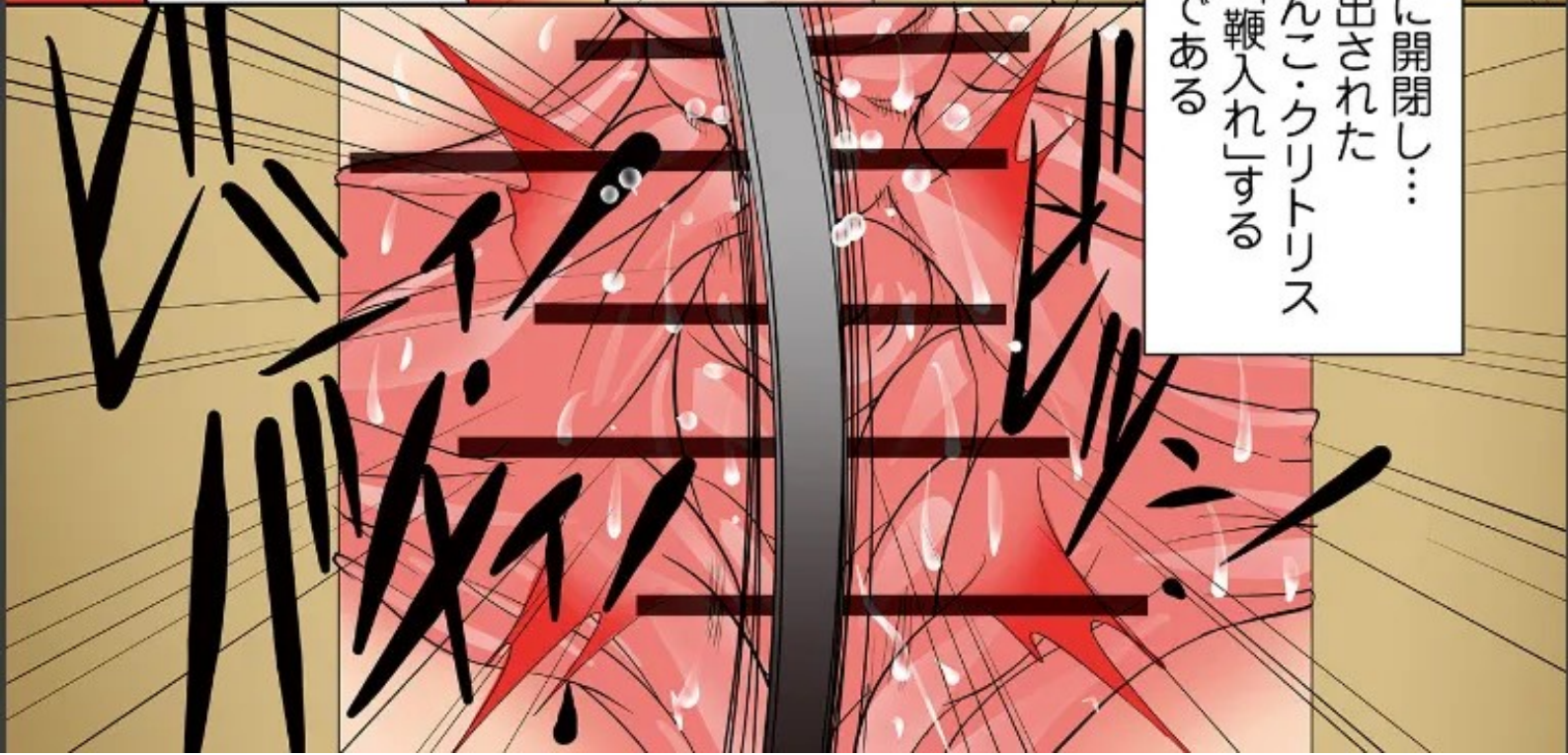



「おまんこを
ほいせよ」

えんげう!
おまんこ!

人間調教馬は
おまんこを鞭打たれる
事も重要な仕事なのだ



二時限
馬具装

二時限目は…
今日の馬術授業の
メインである
「おまんこロデオ」
の為に「馬具装着」…

野太い筒状の挿入物が
中央にそそり立つ…
いわゆるロデオマシーンだ

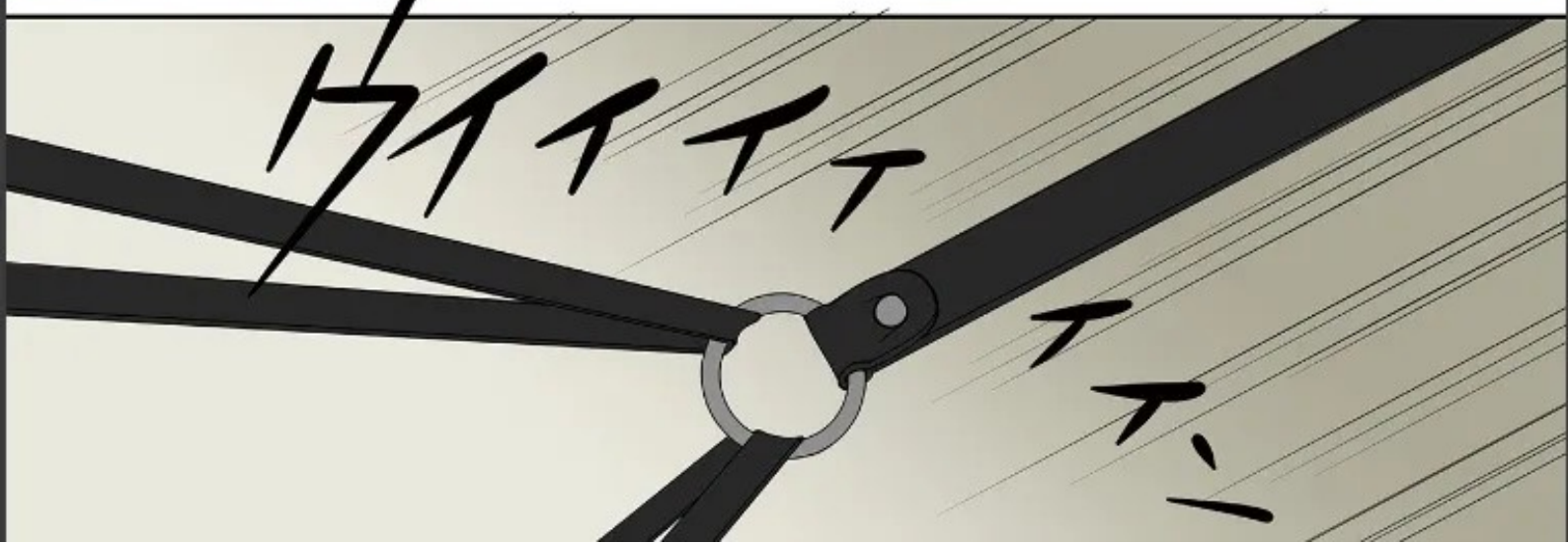
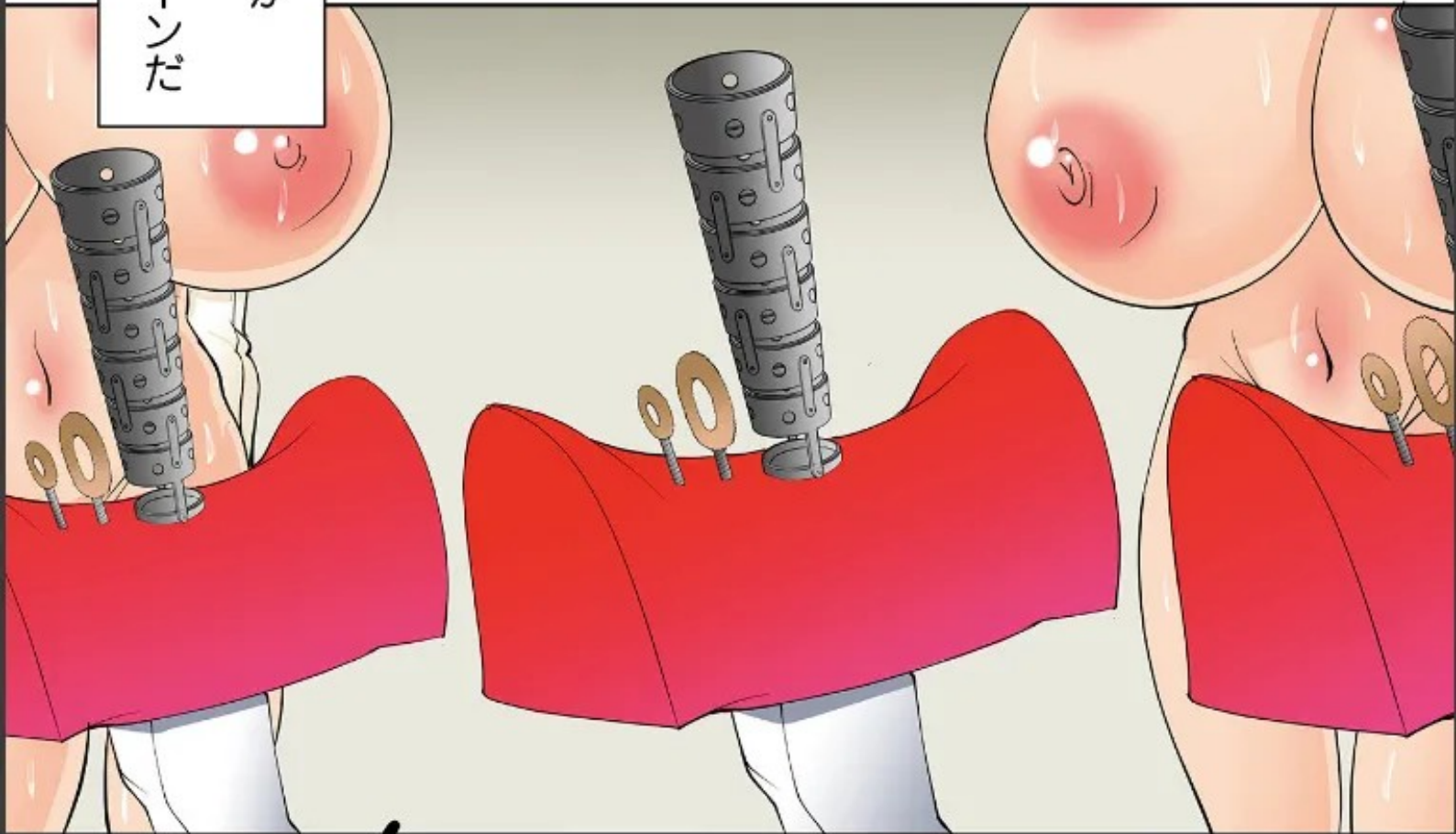

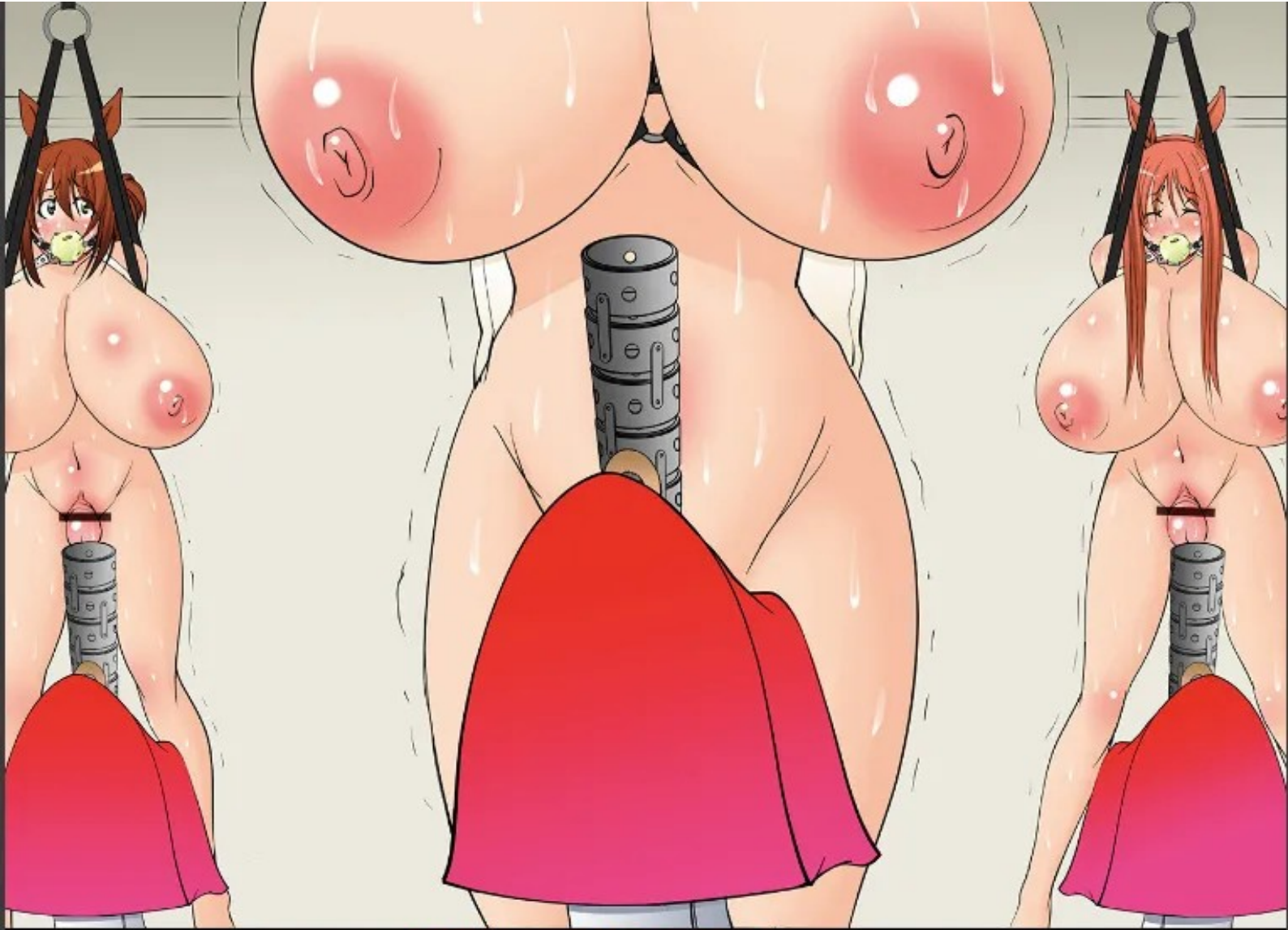

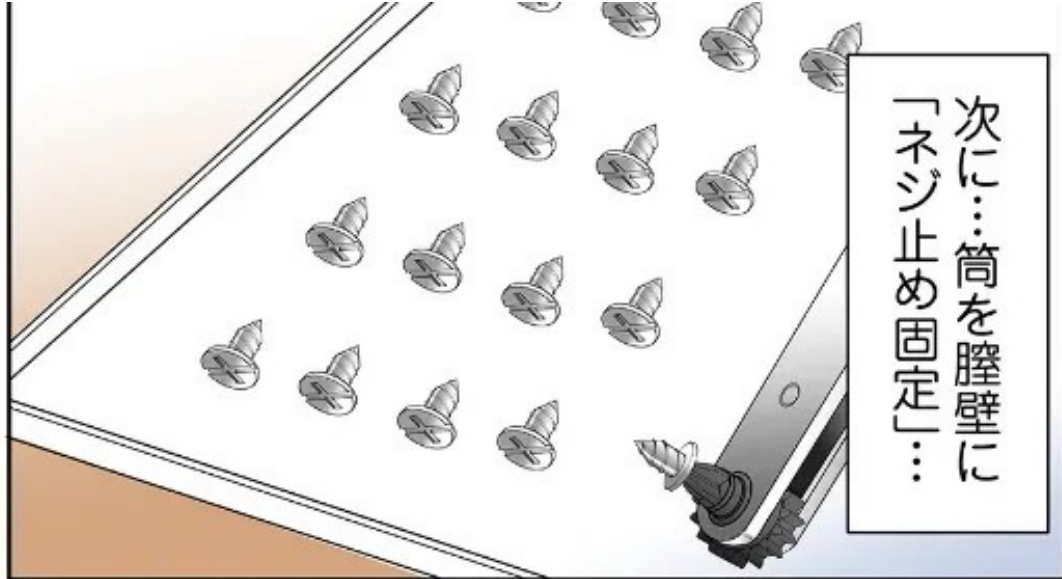
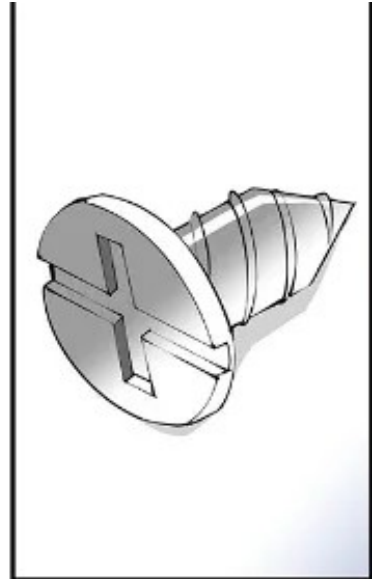

次に…筒を隣壁に
「ネジ止め固定」…

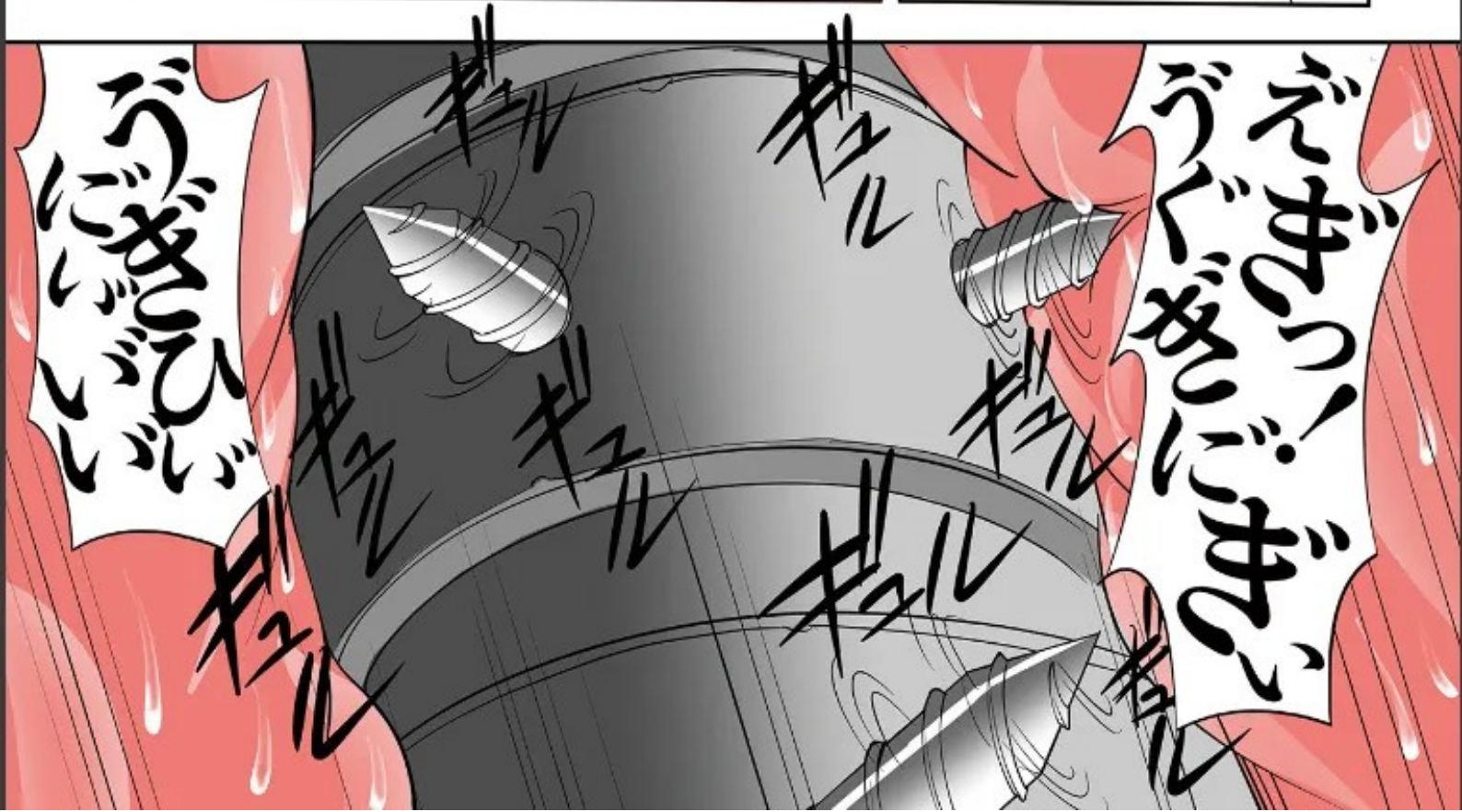
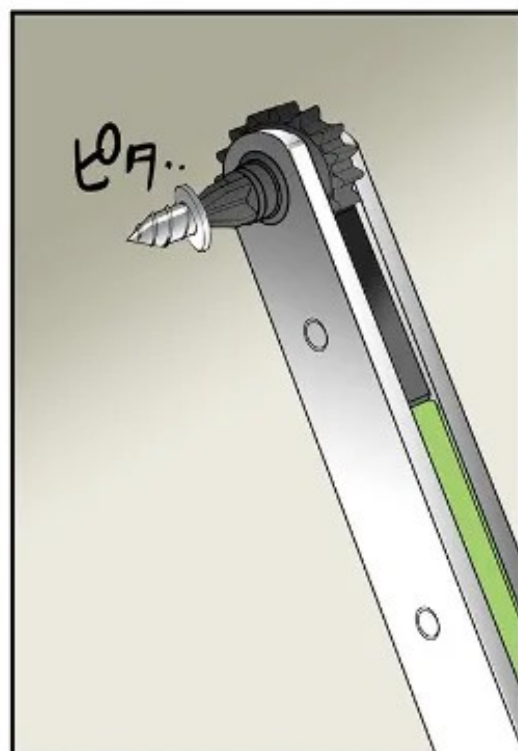
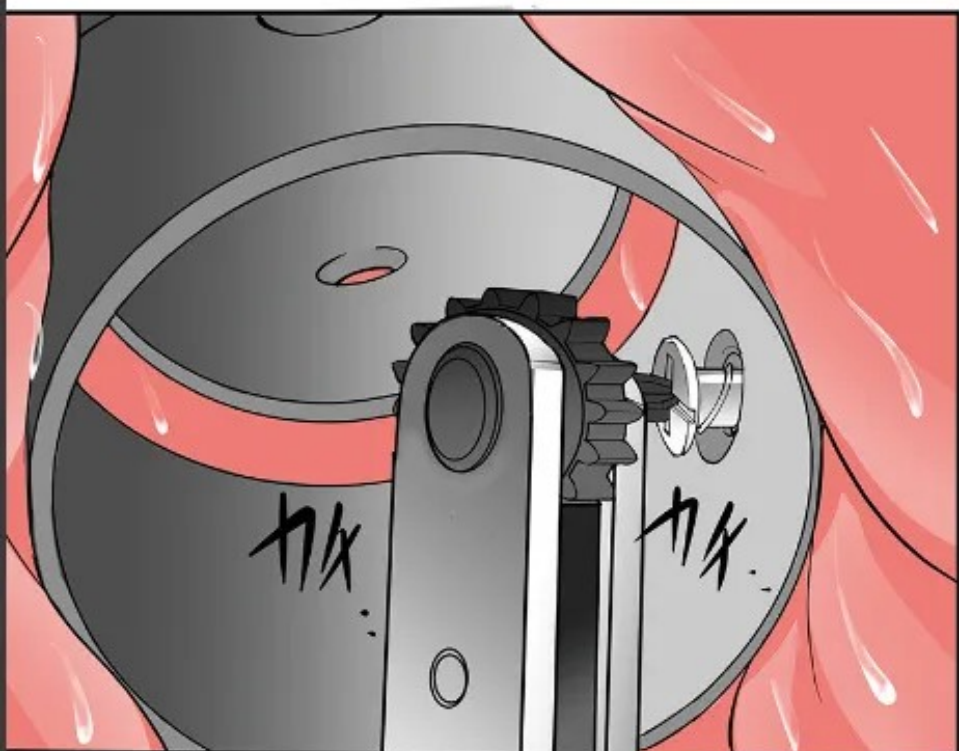

ネジ止め固定を施す事で
壮絶な激痛と引き換えに
そう簡単には抜ける事は
無くなる…

次はクリトリス…

ロデオマシンに備えられた
2つの「リングたわし」…

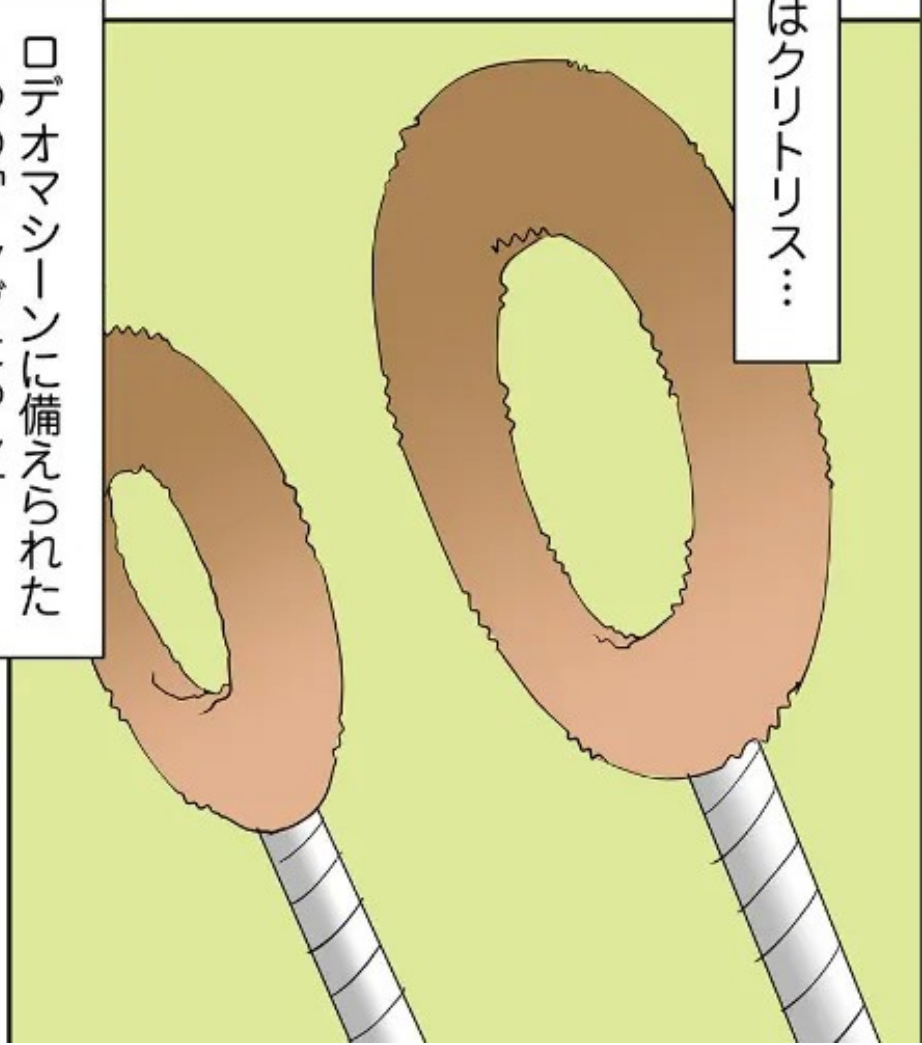
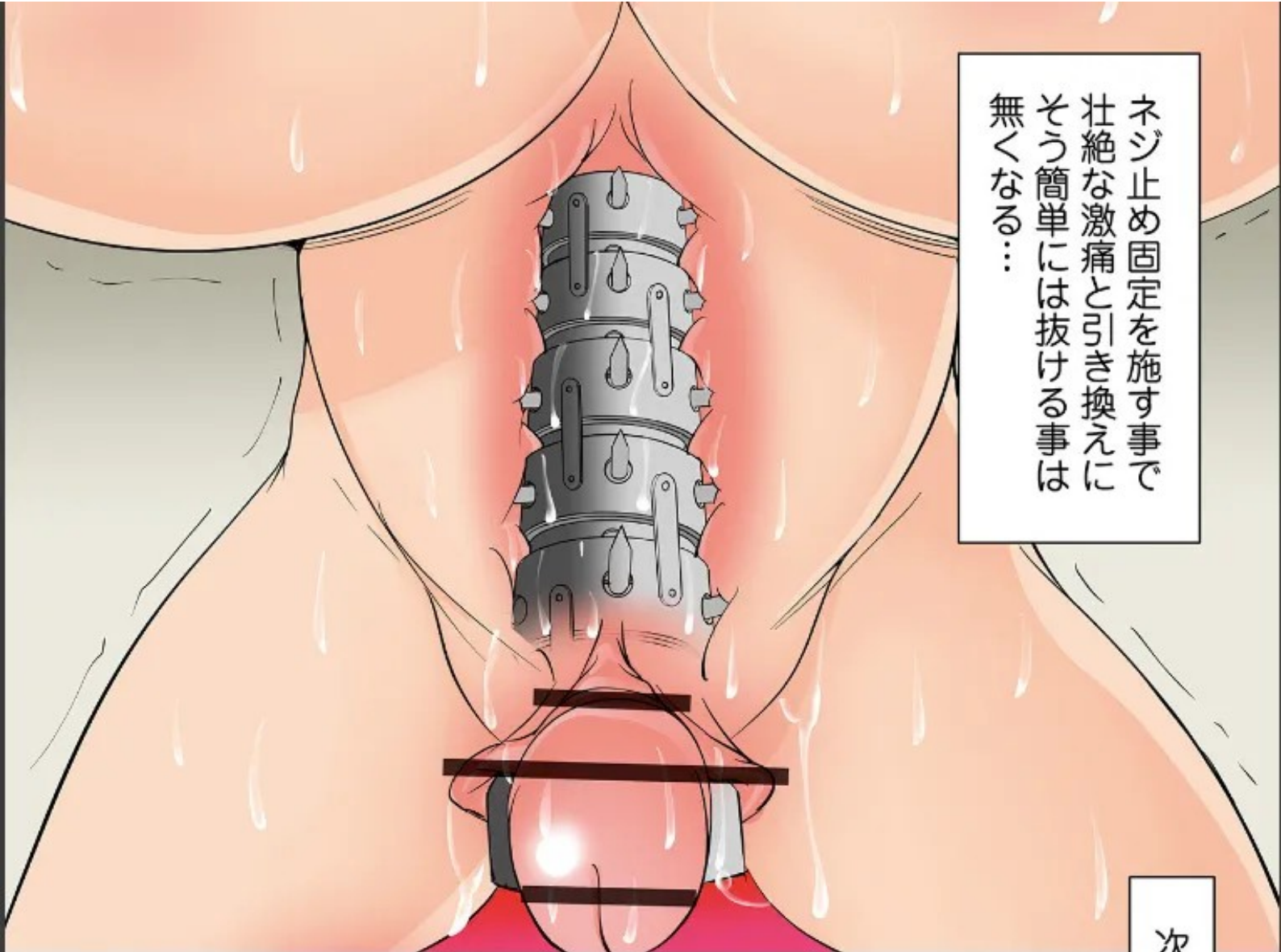

肥大クリトリスに対し
明らかに狭いリングたわしの
輪にクリトリスをあてがい：

ぴとろろ

ピンセットで摘まみ…

えいげきひい
ぶきんげえん

無理くり摘まみ回し
強引且つ乱暴且つ残酷に
クリトリスを貫通させる





2つのリングたわしで
クリトリスを痛烈に
マウントして…
固定完了…



最後は…
おっぱいの
固定…



何しろ巨大な
おっぱいである…

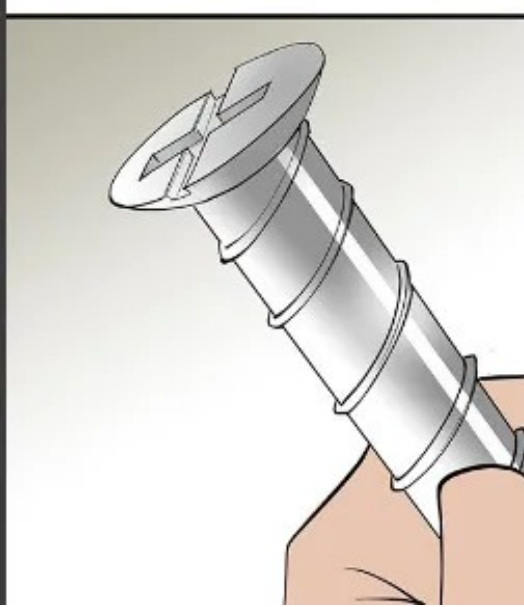

不用意に揺れまくったなら…
要らぬ怪我をしかねない…

太めのビスで
乳首・乳輪を

念入りに
木の棒に
固定!!



こつして全恥部を
固定されて…完成

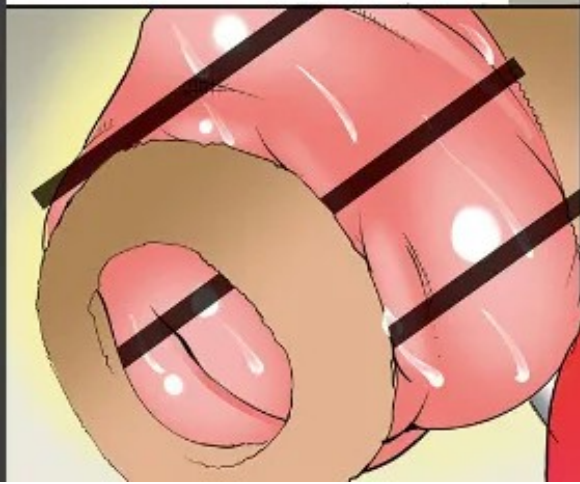

三時限目
ロデオ訓練

三時限目は…いよいよ
ロデオ本番…

ピッ!

50分間に及ぶ
地獄の瞬間…

カッ!



へげげ
おんおん

おまんこネジ止め
ロデオ! 開始!!

キョッ
キョッ
キョッ

ロデオが開始されると
固定された各恥部に
壮絶な激痛が走ると
同時に…

ぐわんぐわん
あほを
あほを

残酷にマウントした
リングたわしが…
マシンの動作と
連動してクリトリスを
磨き回す仕組みだ…

おまんこ固定ロデオは…
この全面的な
壮絶恥部拷問が
50分間続くのだ

●END●