

VOL. 18

「許せない……この狂気じみた描写は許せない……ツ!!」
読者諸氏を恐怖と嫌悪のドン底に叩き墮とすリョナ・アンソロジー

あそこを
手術の時間だ

石野鐘音

《惨黒街シリーズ前日譚 惨黒街夜葬歌》

つくすん

《痛いのが好きお嬢様戦記》

原崎

《SMELL LIKE…》

氏賀Y太

《便所虫ゆま #4》

阪本KAFKA

《淫虐双姦 前編》

みしろ本人

《聖マルガレタ学園酷 第6話》

illustration by えれ2エアロ

18 未済



勝敗決す!

惨黒街シリーズ 前日譚

ざんこくがいやそううた

惨黒街夜葬歌

凶猛戦慄極めし惨黒街シリーズ前日譚!!
血斗姫(グラディアリス)に導かれる「ゼロ」!!
顛動(せんどろ)必至のエピソード!!
鮮血刮目の巻頭カラー!!!

もはや敗者は
その死に様を
大観衆に晒すのみ!

ほらしっかりと
力を込めないと
杭が子宮を
突き破りますわよ?

あら?
ご自分で濡らして
滑りを良くなさるんか

●今春 単行本発売予定!!●

石野鐘音

うおお

オオオ

オオオ

ぬるぬる
ぬるぬる
ぬるぬる

ぬるぬる

ぬるぬる

そろそろ…
よろしくて？

出資者様
パトロノ

処刑開始！

M
O
R
T
E
!

極太の杭を
深々と呑み込んだ子宮に
へビー級の鉄拳が
非情に埋め込まれるう！

キヤ

少女の拳とはいえ
薬物で強化され
威力はもはや徹甲弾！

い

とどめっ
…でいっしょにまっすー！

キキキ

キキキ

子宮りりりっ
陥っつ落っつ！

び

あや

キキキ

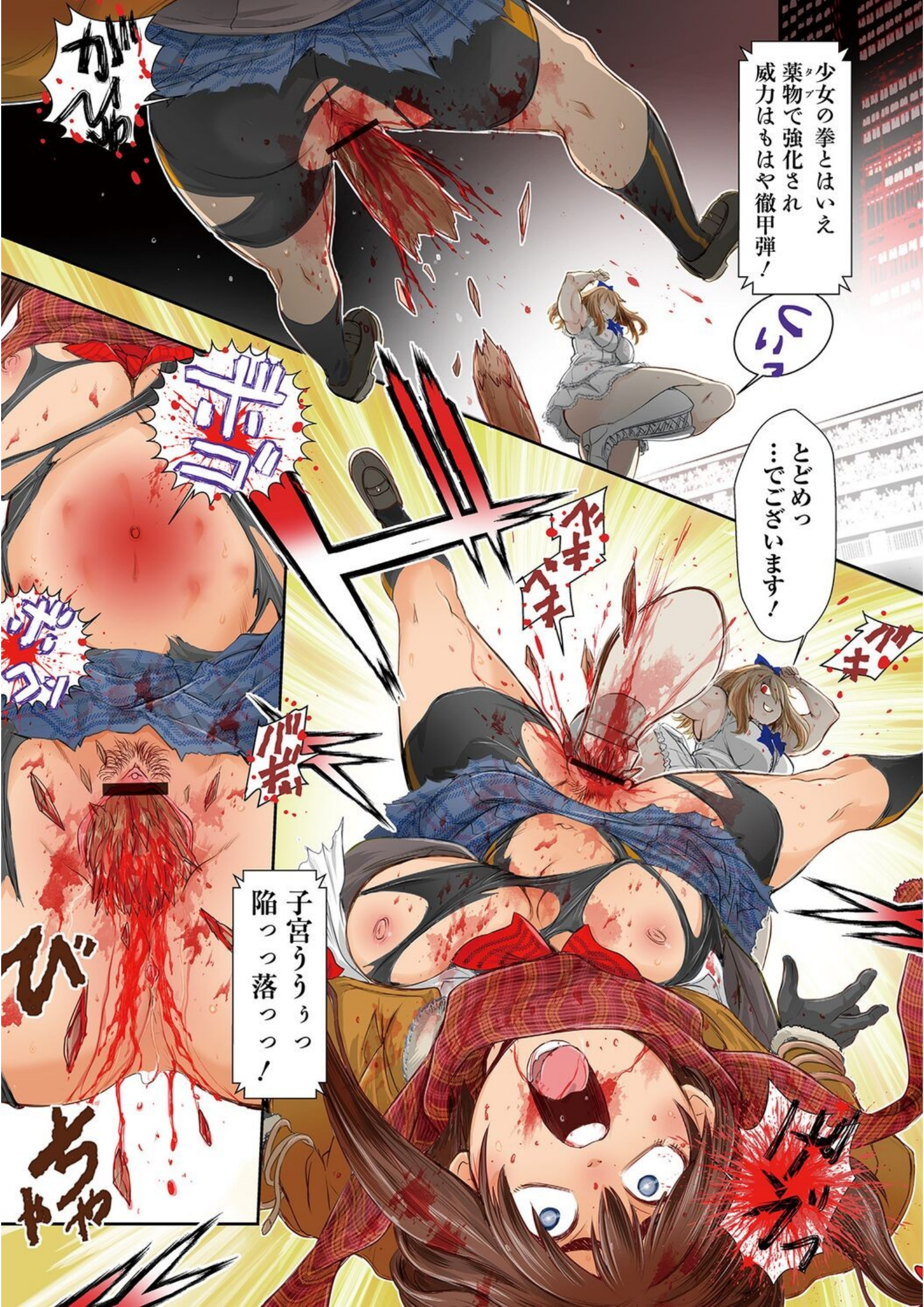

東京廃区
通称「黒き街」

オオオオ

マジで「タブ」?
マジ本物?

表の街じゃ手に入らないよ

一度キメたら
他のドラッグなんて
バカらしくなるぜ?

でも…

あ?
ビビってんの?
だっせw

あ?!
誰かだあ?!

ウワサ知ってる?
これ実はPP製薬が
裏ルートで卸してるってw

マジPPP?
超有名じゃん!?

なんで半端なクスリより
ずっと安全だからさ

じゃ
いっせーのw

やっべ!





アタシはマジ無敵!

ブタが
ナンパしてんじゃねーよ!

やっぱろっろっろアガるんですけどー!



タフすげーくねマジ?



国鉄 新宿駅

キヤハハハハ

イェーイ

一晩中走ってても
ぜんぜん疲れねーし
つか腕力とか
パワーすげくね？

つかブタと戦った時
壁殴って折れた指
もう治ってるしー

うけるー
あ〜しらんぴかよw



!?

あん？
アんだてめー？

こいつも
殺しちゃう？
ノリで



タブが身体に適合したみたいやな？



まあ待ってって



暴りたいんなら
もっといいところあるぜ？



アガリすぎて
血が噴きこぼれ
そうなんだろ？





キリッ

キリッ

もっと激しく!

キリッ

オオオオオ

オオオオオ

キリッ

キリッ



暴行処刑也

殺

もっと残酷に！

超人と化した少女たち
グラディウス
血斗姫が繰り広げる
血と骨のエンターテイメント！

请订阅



熱狂の賭博
悪趣味な見世物

少女たちの殺し合いに
汚れた金銭を賭け
少女たちの苦鳴で
黒い性欲を満たす

ドン底の街に吹き溜る
最下層の人々に与えられた
最悪な娯楽

だがそれは
有り余る富を手にした
上級国民

ゴッゴッ

パトロン
出資者たちを楽しませる
歪んだ娯楽のおこぼれに
群がっているに過ぎない

東京廃区委託管理センター
通称

黒都庁

要は推しに
どれだけ投資
できるかだよ

タブに身体が適合して
見た目も可愛い子は
SSRですからなく

「社長この子に
かなり大きい金額
ブッ込んでるって？」

好みのスタイルに
血斗能をカスタムして
戦わせるんだ

やだあ
痛そう〜
こわ〜

タブもあまり投与
しすぎると血斗能が
暴走しちゃうから…



血の娯楽の提供者は
闘技場を主宰する
医療系企業カルテル

特殊ドラッグ通称タブの
製造元と噂される
神皇トライテック

仕合に勝てば
10人全員に1か月分の
タブを提供しよう

街で買えば一人分で
数十万の純正品だ

けど相手は
グレイアリス
現役の血斗姫
なんスよね？

あ？
ビビってるのかよ？

やべえ
ラクショーじゃね？

薬ゲットすんぞー！

もちろんハンデ付きさ
10人がかりで2人を
倒せばいいんだ





炎刃の円舞!
Fai ce de Wo Co!

グラディエイアリス
これが血斗姫の技前!
タッググランカー15位
モルテ・ロウサ
《紅蓮の死神》の実力!

タブで一流格闘家並に
能力強化された
10人の狂姫たちを
たった2人で瞬殺だあっ!!

オオオオ

オオオオ

オオオオ



マジむりっ
ギブっギブしますうっ

これが...グラティアルス
血斗姫!?

...

わたしは許して
あげたいんだけどね

ゴッゴ

ポッポ



観客の皆さんが
どういっつかな〜?

コロセ
コロセ
コロセ

コロセ

コロセ

コロセ

コロセ

コロセ

だってさ!

.....



It's
SHOW
TIME!



まがりくねって 廢区の底よ
黒い夜風に 赫が散る
ここは血まみれ零番地
刃閃く惨黒街

大好き痛いお嬢様戦記

ははは…
やり過ぎちゃった
か…?

当然の報いだ
俺達から
パンを盗もうなんて
バカな娘にはな



いいぞ
もう一発!

コクヨん

分かったか?
次は
こんなもんじゃ
済まねえぞ…



綺麗な顔
しやがって!

この
クソガキが!



拳に愛が
ありましてよ!!

ちよつと!
これでは
生温いわ!

カリ
カリッ

も…
申し訳ありません
お嬢さま!

ある所に
ごく普通の
お嬢さまが
おりました

汚れてしまったわ
風呂を用意して

はい

お嬢さま
お召し物を！

アセアセ

医者は何してる
早く呼んで来い！

お嬢さま
お血を…

お嬢さまは
拷問を愛し
従者に命令しては
「パンを盗んだ娘」
ごっこをして
いました

やっぱり
身内じゃ駄目ね…

しかしどうやら
ごっこ遊びでは
満足していない
ご様子…

お嬢さまは
最初から
こんな趣味を
持っていた訳では
ありません

お嬢さまの興味は
もっぱらいじめる方に
ありました

農民の子を
屋敷に呼び付けては
猟犬に追わせたり

わあ

ハッハッ



あそこが
いいわ!

花を植えるために
家を焼くなど

暇を持て余した
お嬢さまは
好き放題していました



お嬢さまの
危険な遊びは
時に死人を出し

領民の不満は
募るばかりでした



困り果てた領民は
なけなしの金を
かき集め
魔女に依頼しました

あの女に
我々を痛みを
思い知らせてくれと



すると
どろどろじょじょ



いきます
わよ

ムキ

ムキ
ムキ

お嬢さまは
痛みを求めずには
いられなくなつて
しまったのです

ムキッ

魔女が与えた
この呪いは
とてもフェア
なもので

味わった
苦痛が強いほど

えり

痛ければ
痛いほど…

ハア

ハア

ムキ
ムキ



お嬢さま
大丈夫ですか！

お嬢さま！



アッ！

？！

？！

？！



「お嬢さま」

より激しい
快楽を伴うもの
でした



何してるの！
早く手当しなさい！

じりっわ...

がっ
がっ

すごく
痛いんだから！

はっ！

突然自分を
傷つけ始めた
お嬢さまに
お屋敷の中が
たいへんな騒ぎに
なりました

誰か
この病気を治せる
者はいないのかと

しかし
国中を探しても

こんな病気を
治せる医者など
どこにもいません

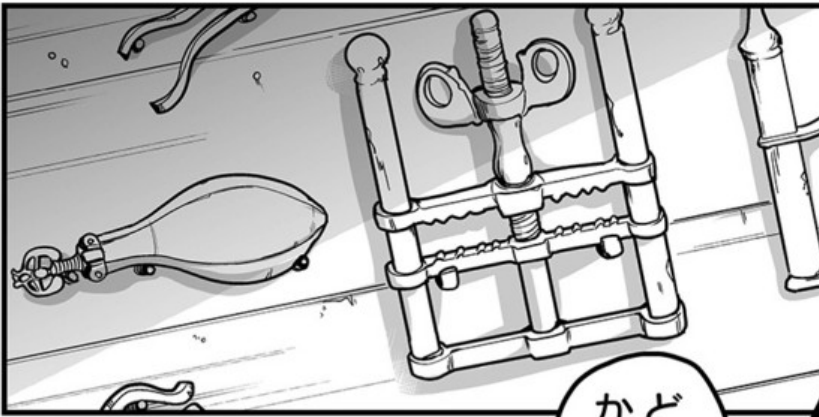
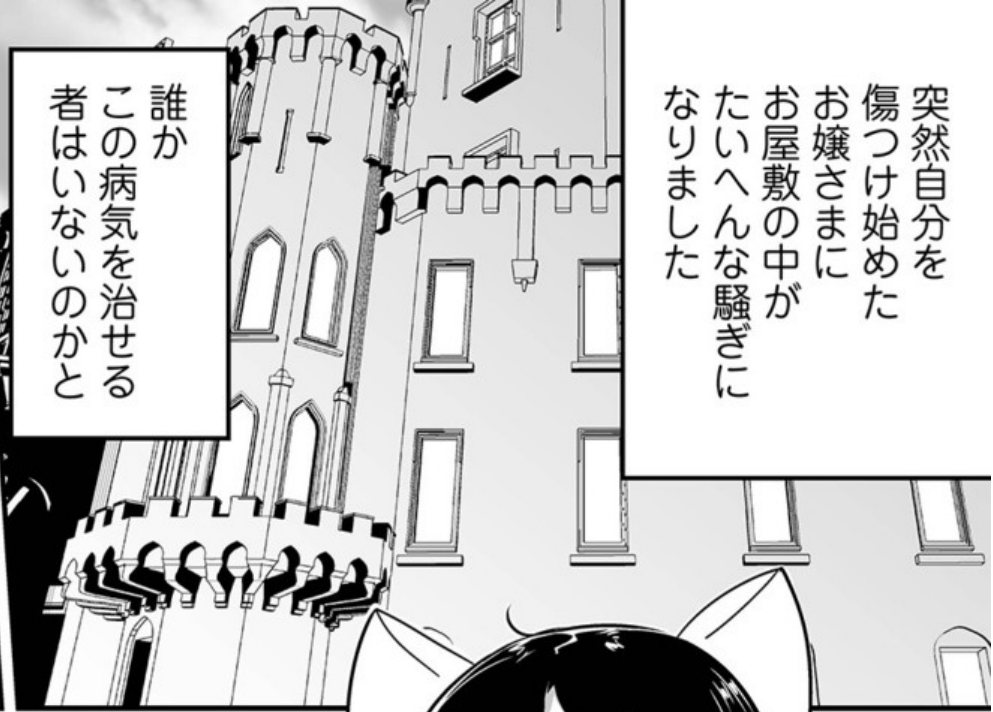

ん？

どれにしよう
かしら

どれも地味な
見た目ですわね

コレかしら



これは
苦悩の梨と
呼ばれる
器具です…
お嬢さまの女性器を
痛めつけるもので
ございます

しかし
両親の
心配をよそに
当のお嬢さまは
国中の拷問器具を
試すのに大忙し

まずは
この器具を
女性器に挿入します

冷たいわね…

奥まで入れたら
後はこの
ネジを回す
だけです

フー…

ドキ
ドキ

なんだか
へんな感じ
ですわね…

これで
本当に痛く
なりますの？

ええ
この器具は
魔女狩りにも
使われておりました

一体どれだけの
女性を鳴かせて
きたか…

では
いきますよ

ギョギョ…



お腹が
押し潰されそう
ですわ…!

ギョッ…

おんんんん

おんんんん…



なんですよ
コレ…

ギョッ

ギョッギョッ

ギョッ

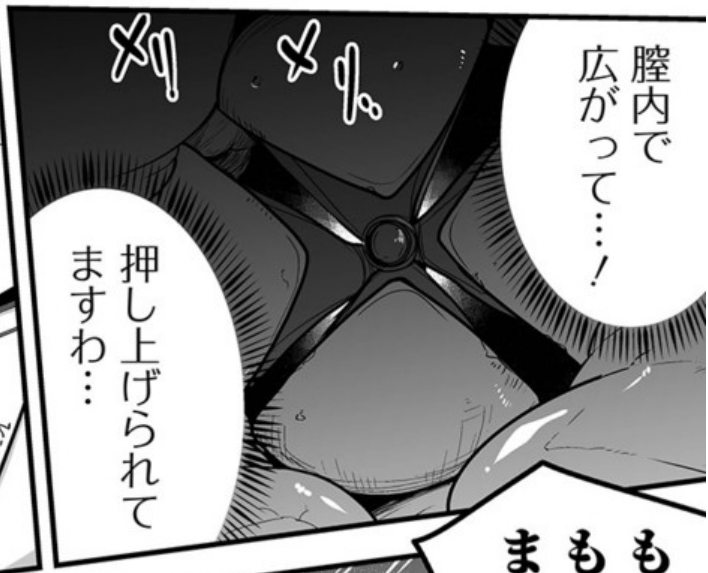

膣内で
広がって…!

押し上げられて
ますわ…

ギョ

ギョ

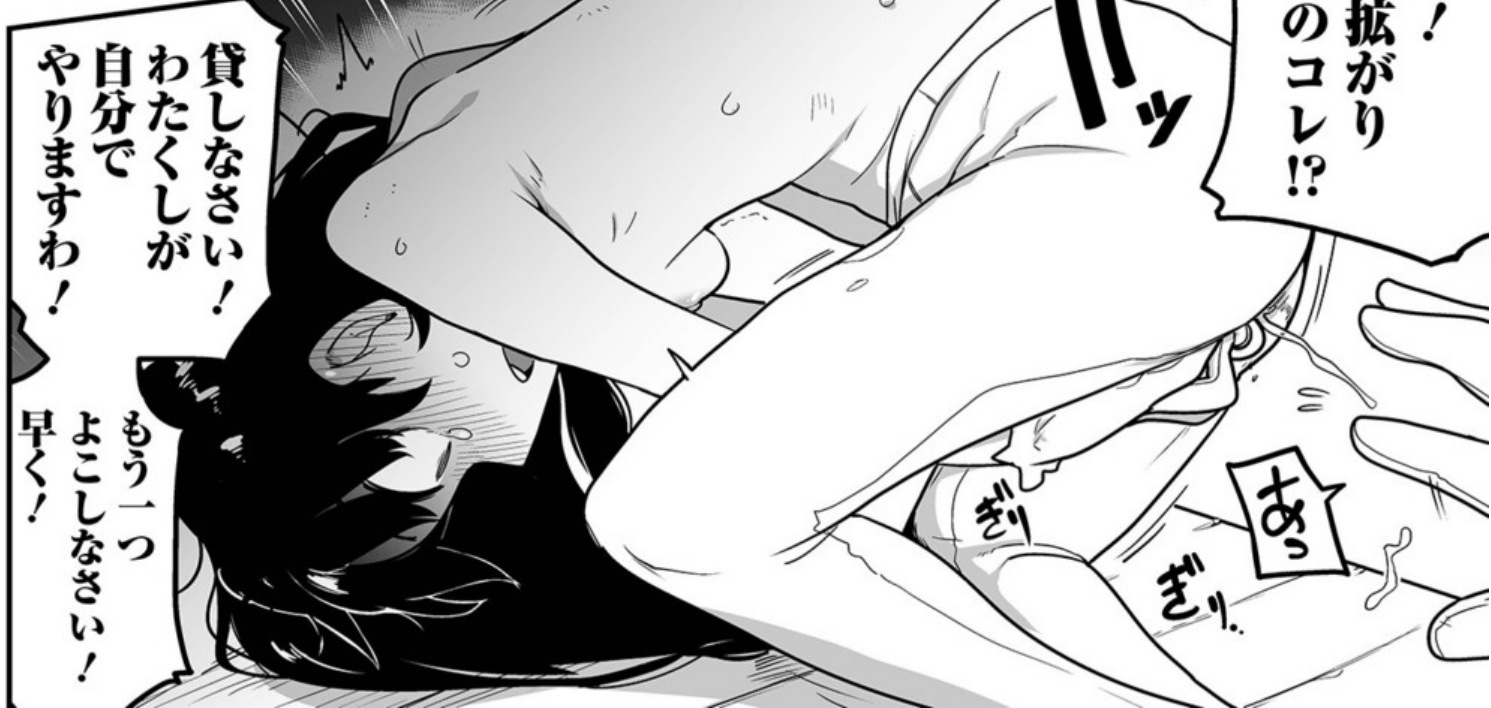

もっと!
もっと拡がり
ませんのコレ!?

ハッ
ハッ

おん

ぎ

ぎ

貸しなさい!
わたくしが
自分で
やりますわ!

もう一つ
よこしなさい!
早く!



お嬢さん...

金...

お嬢さん...

んぎ...

お嬢さま
これ以上は！

お尻の穴と
膣の穴が
ぶつかっていますわ
穴が裂けて
繋がってしまい
そう...!

お嬢さん...

んぎ...

お嬢さまは
特に性器に
使用する
拷問器具を好み

もっとう
めいさ...
ムキムキ

もっと
下げなさい
奥まで入れたいわ

もっとう
欲しいの！

お嬢さま
これ以上は
危険です！

より新しく強い
快楽を得るために
自らを痛めつけて
いました





しかし
拷問器具による
傷は治りが遅く

自分に遠慮ばかり
している
つまらない者達
から受けた

地味でつまらない
痛みを長く味わう
ウチに



お嬢さまは
ある事を
思いついたのです



お入りに
なつて





初めて
本物の暴力を
その身に受けた
お嬢さまは
気が遠くなり

その
恨みの籠った拳は
いつまでも残る
快感を与えて
くれました

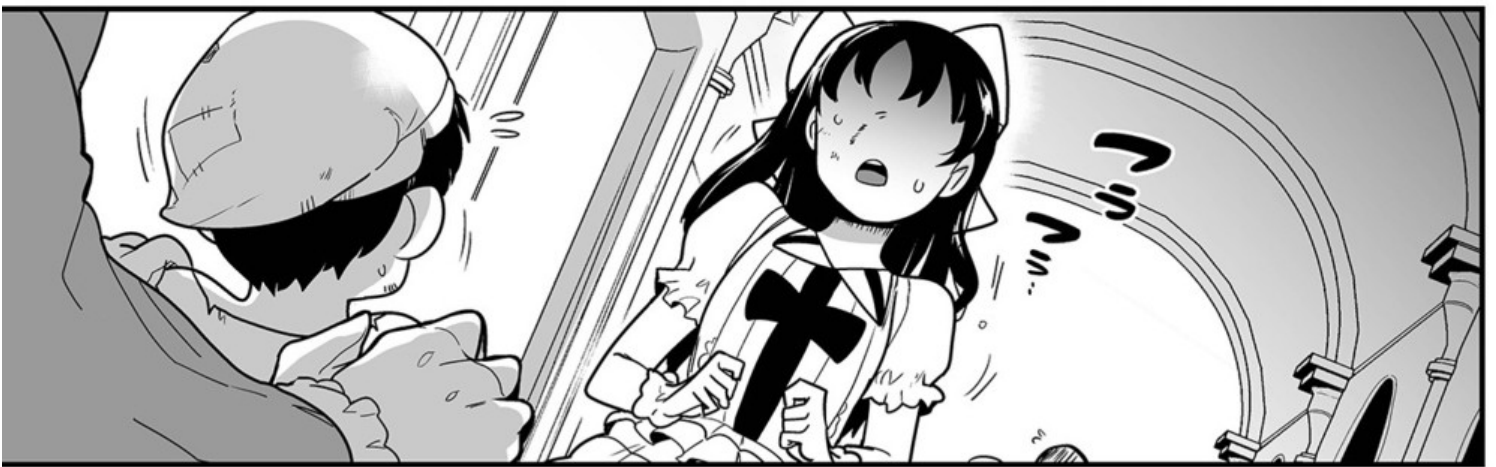

お嬢さまは
少年の
勇気ある行動に
感動するあまり

その少年を
愛するまでに
至りましたが



すぐに
飽きて
しまいました





みなさん
ごきげんよう
ですわ

もはや
偽物の苦痛では
満足できなくな
ってしまっ
た
お嬢さまは

いいお天気
ですわね…

ついに
大胆な行動に
出たのです

ドキ
ドキ

ハガカゼ!

Schlan

領主の娘だ!



わたくしの股間を
蹴って頂けたら
金貨を差し上げますわ

領民たちは戸惑い警戒しました

目の前にいる女に手を出したら殺されると知っていたからです

アナタ達がわたくしを恨んでいらっしやる事は知っていますわ

これは絶対のチャンスだと思えますの

このようにわたくしは拘束されて抵抗できませんわ

しかし幸いなことにお嬢さまは恨みには事欠かず

そして持ち前の才気によって

ドッ
どげっ
オレがやる

お前を蹴ったら金一枚本当だな?

ええ！
おもいきり
お願いしますわ

いともたやすく

恨むなよ！

それとも
勇気がないのかしら？





信じられませんわ…
この男一切の手加減が
ない…！



ガリ
ガリ
ガリ



次は俺だ！

俺も蹴りてえ
早く立たせろ！

ちよっ
ちよっ

ちよつと
待って…！



ガッ
ッ！



お嬢さまは
今まで感じた事のない
憎悪と情熱を
心行くまで堪能し

生まれて初めて
死ぬかもしれない
と言う恐怖を
知ったのです

この
お嬢さまの
常軌を逸した行動は
町中で噂になり

誰もが
一目見ようと
集るようにな
りました

どうしましょ？

眺めるだけで
満足なさるの？

おわっ



お嬢さまは
モノのように
扱われることを
特に好み



貧しく
教養のない者を
集めては面白がって
殴られました



本当に金貨を
くれるのか!



そして
集った者全員に
一発ずつ殴らせ



顔を上げろ!



その顔を
全て覚え

後に
処罰させたのです

過激さを増した
お嬢さまの行動は
民衆の不満を
爆発させ

遂には
お嬢さまは
捕えられ

串刺しののち
処刑が行われる
事になりました

この者は
いたずらに
命を弄び

不当に人々を
処刑した！
よこしまに
串刺しの刑を
行う！

静粛に！

ぞや

クー！

クー

ん？

アア

アア

アア



神よ！
この者の
罪を許したまえ！



一突きごとに
お嬢さまの罪が叫ばれ
木の杭が肛門に
突き刺さります

お嬢さまの肛門は
激しく出血し
赤黒い塊が
溢れ出ています

お嬢さまが
あまりに激しく
暴れるので男達が
必死に押さえつけます



ゴッゴッ
ゴッゴッ
ゴッゴッ



尾骨が砕け
杭が腹に達すると
お嬢さまは痙攣し
うめき声を
漏らし始めます



一突きごとに
群衆は歓喜し

涙を流して
喜ぶ者も
いました



15の罪が
叫ばれた所で
拷問は終わりました



いつか自分は
退屈に殺され



彼等の様に
つまらない人間に
なってしまうのでは
ないか



幼い頃から
それだけを
恐れていました



そんな時
目の前に魔女が
現れました



お嬢さまは
何より退屈を
恐れていました

マロセ

コロセ

クッ

クッ

魔女に
望みを聞かれた
お嬢さまは
こう答えました

わたくしの
望み？

そんなの
決まっていますわ



お嬢さまの首は
他の誰よりも高く
跳ね上がり

地面に落ちた後は
ひとしきり蹴られ
側溝に打ち捨て
られました

●END●

正月に親戚が
集まるとは
聞いてた
けどよオ!

泊りがけで
宴会やるなんて
聞いてねーぞッ!

あんたが
聞く耳持たんかった
だけでしょーがッ!

今、男の怒りが爆発する!!!
集まる正月は生き地獄!!!
ヒキキートンについて親戚一同が

SMELL LIKE...

原崎



まあまあ
たかし君も
一杯

ぼっ ぼくは
お酒飲めない
ので:

ばばー
あの人だれ?

あの人ね...



信じられない!

ぱぱのお兄さんって
やせててカッコいい人だと
思ってたのに!

はは
るなちゃん
落ち着いて...

えーっ!?
ぱぱの
お兄さん!?

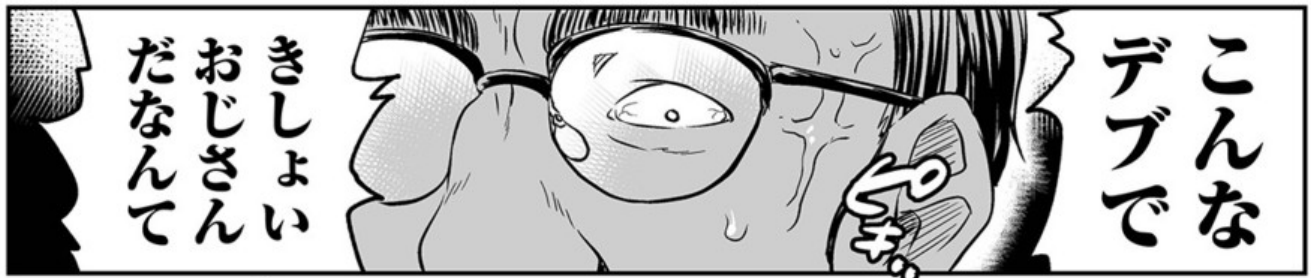

こんな
デブで

きしよい
おじさん
だなんて



るなちゃん!

絶対に
ヤダ!!



なんだア〜?
このガキ...

黙って聞いてりや
いい気になりやがって...

こらこら
お兄さん困ってる
じゃないか

謝りなさい

イヤ!



みんなの
めいわく

出っっっ

たかし!!

ふっ

ふっ

ふっ...



畜生…

あのガキ…
絶対に…

理解^{わか}らせて
やるツ…!!

すー

す…

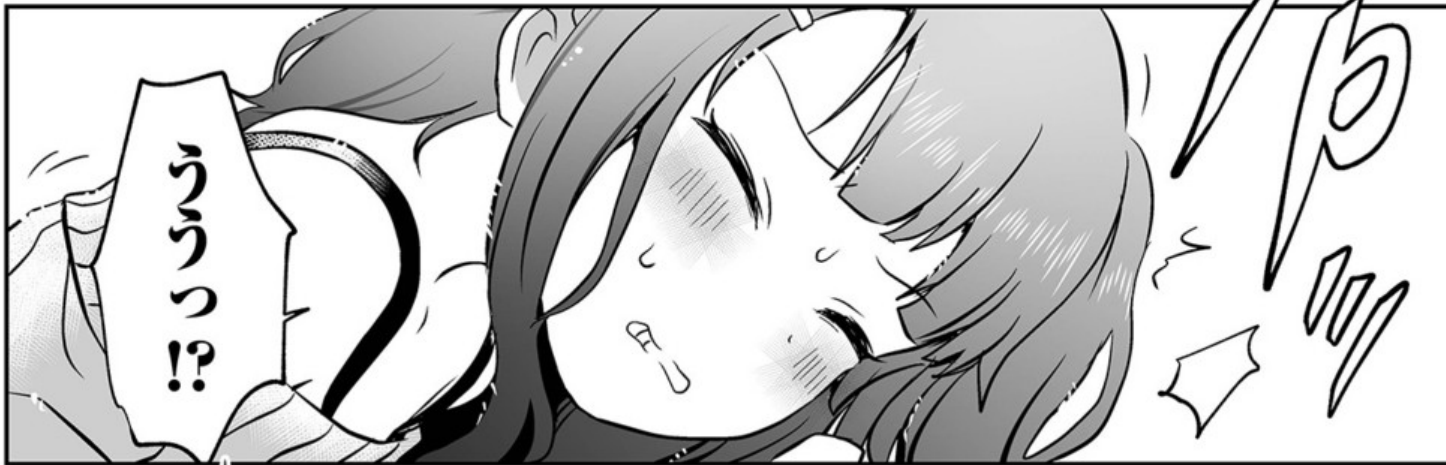







お前ら本当に毎日風呂に入ってたんだな

俺なんかめんどくせえから週一でしか入ってないぜ？

見ろよ

すっげえチンカスだろ？

こりゃあそろそろ綺麗にしなきゃなア〜…



なめろ



聞こえねえのか



...え?

なめて
チンカス
綺麗に掃除しろ



チンポしやぶれ
つつつてんだよ
このクソガキヤア!!

オオオ

イッ

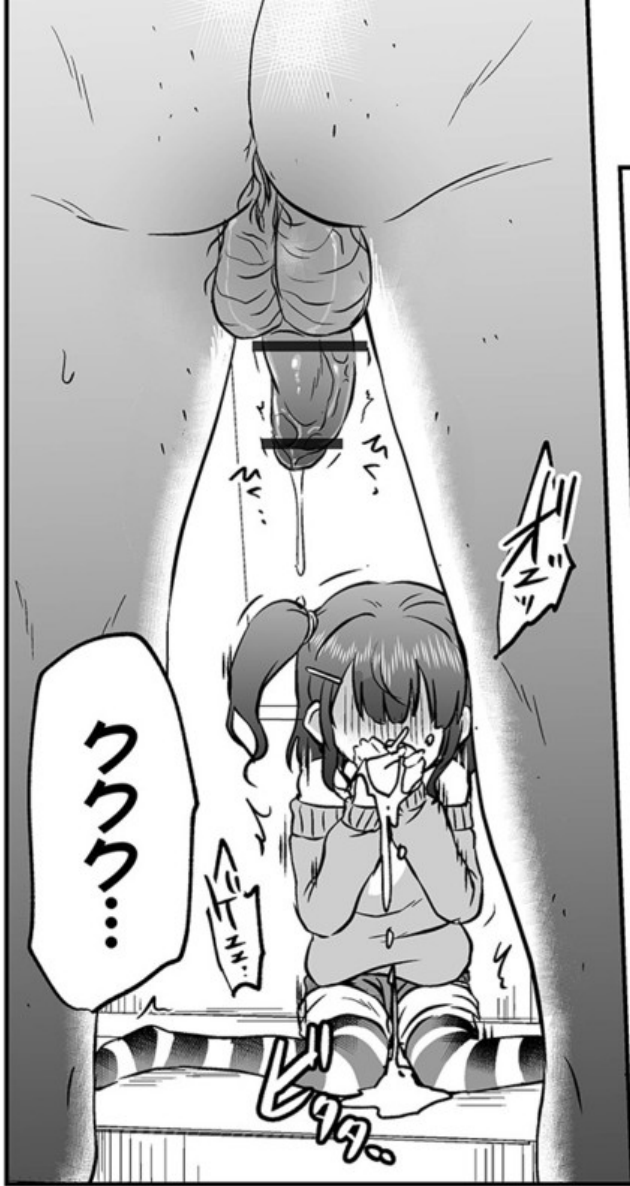

ククク...

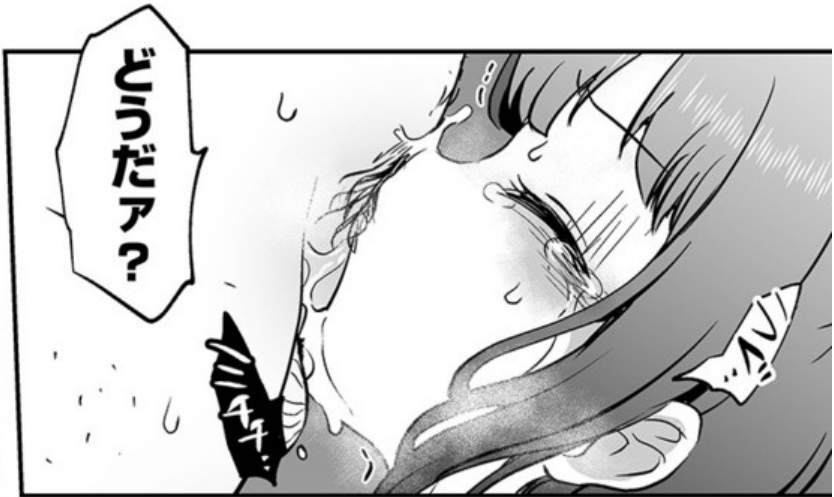

どっぴだま?



一週間洗ってない
チンポの味はよオ!



お前も脱げ

お前も脱げ





は？

イヤっておま...
自分の置かれてる立場
理解してる？

お前に拒否権
あると思ってるの？

イヤ!!



絶対に
イヤなのか？

...さ...
...さ...

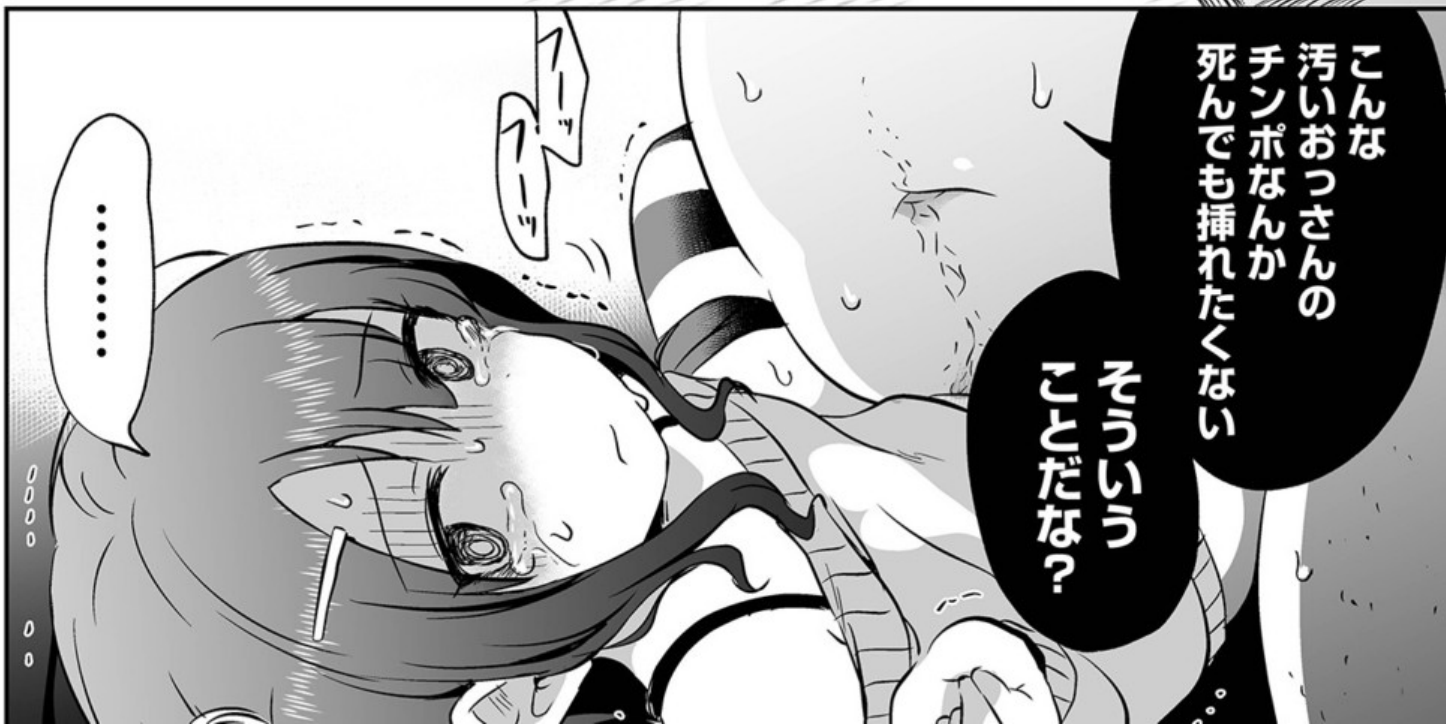

こんな
汚いおっさんの
チンポなんか
死んでも挿れたくない

そっいう
ことだな？

.....

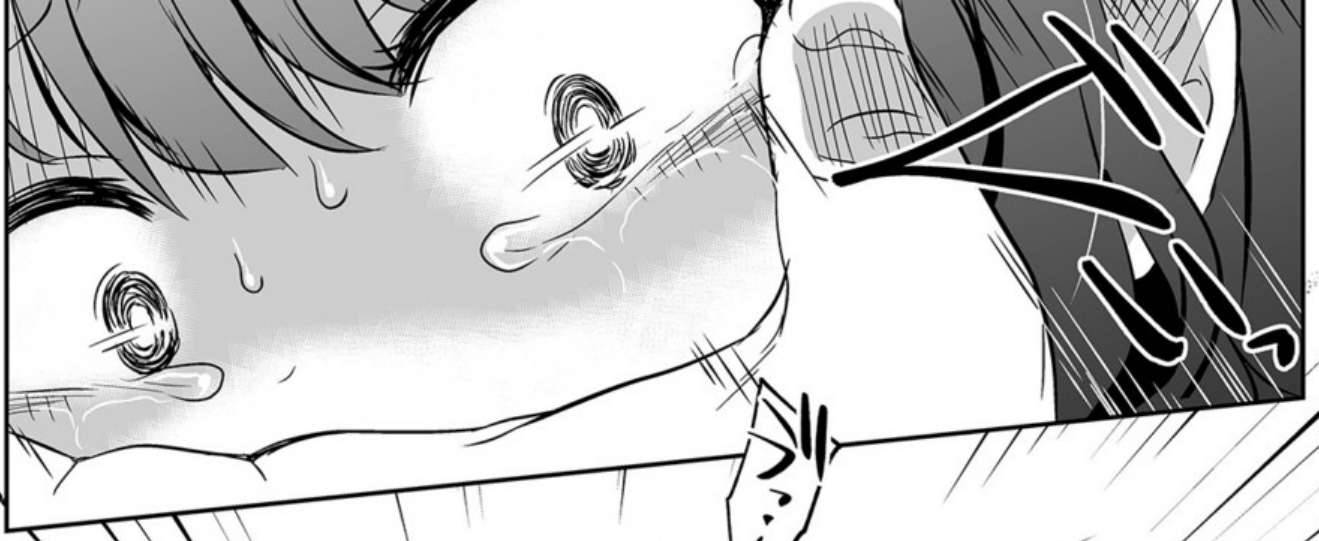

なら
お望み通り
ぶっ殺してやらマッ!!



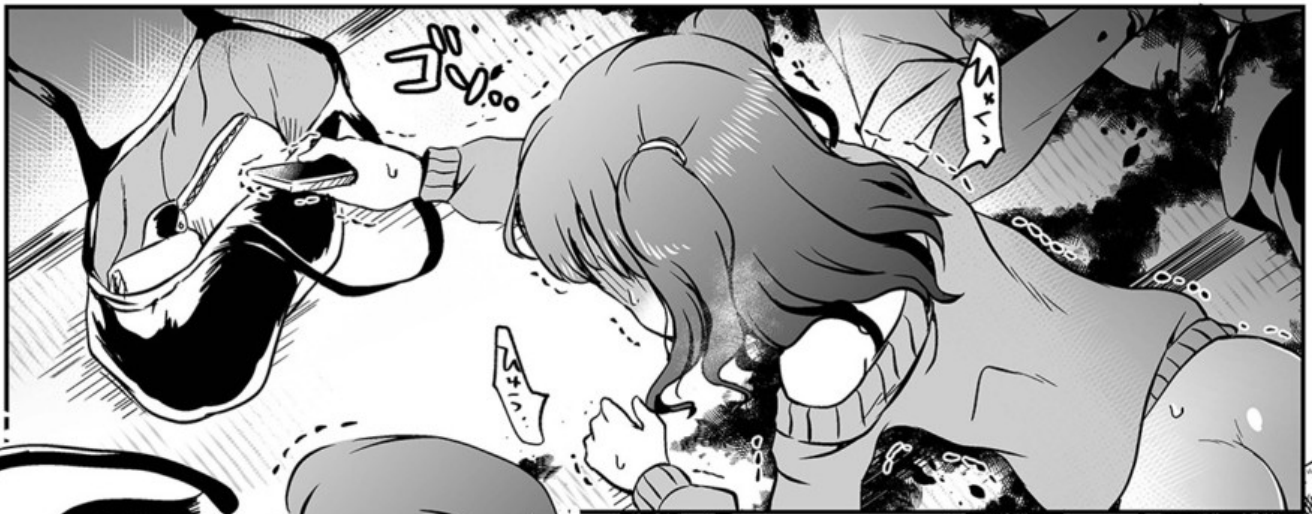
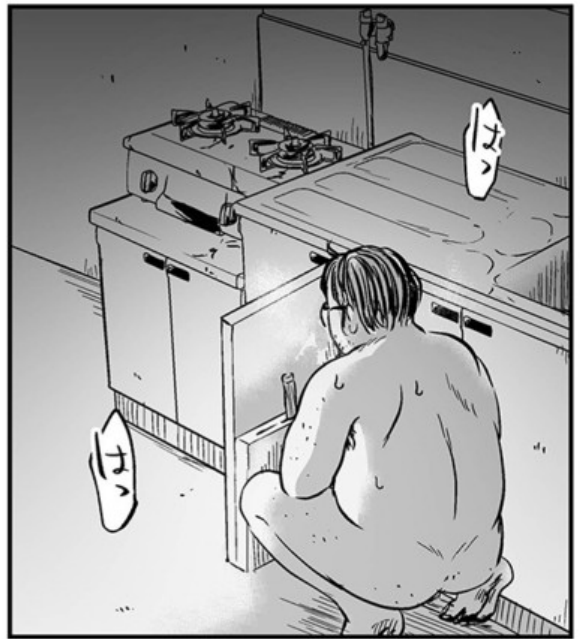





観念して
首イ切られよう
ねえ〜♡



ふひひ…
年頃のかわいい声
だったのに…

濁音まじりの
きたねえ雑音に
なっていくぜ



はわわ...

グロいノド穴
ひくつかせやがって

なんだよその
マヌケな声(笑)

チンカスチンポが
そんなに良かったか?
ん?(笑)

ふひひっ
もうすぐ
切れるぞお

あともう少しだ
がんばれる
なちゃん(笑)





ガキなんざ
親がいなくちゃ
なーんもできねえ
くせに

一丁前に
大人の俺を
馬鹿にしやがって



ふひい...♡



これで
悪態もつけなく
なっちゃったなあ...?

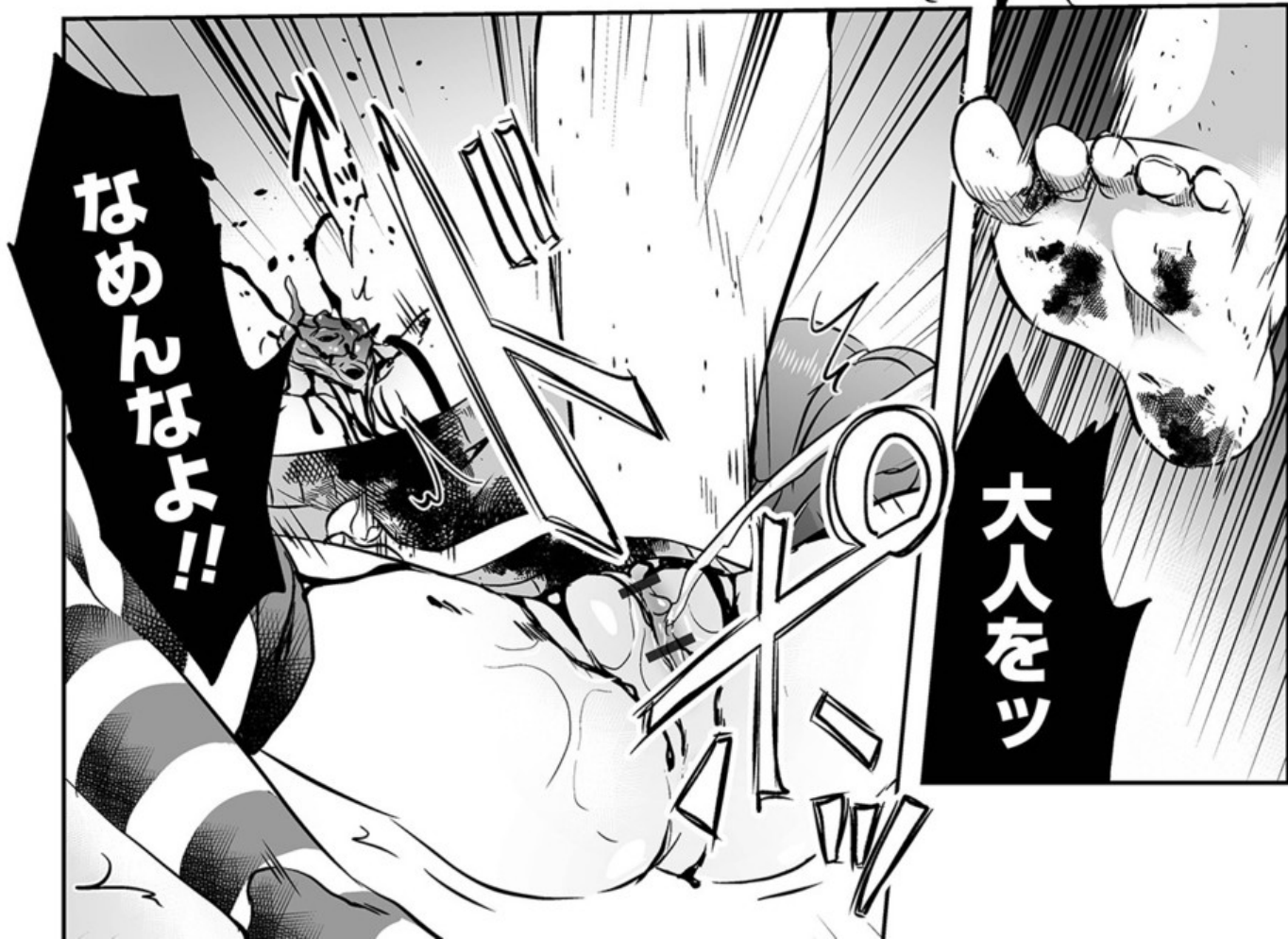

なめんなよ!!

大人をツ



うわっ
きったねえ!!

たた



なんだよ...

ひひ...

お前の体内にも
こんなくっせえモンが
詰まってんじゃねえかよ...

まわあ

どうせ俺は
殺人罪でムシヨ行きだ

豚箱^{ブタバコ}入る前に
童貞卒業させてくれよ

ドブくせえ者同士
いいだろ?

ふわわ...

●ENDO●

目覚めても地獄は続く…息絶えるまで。

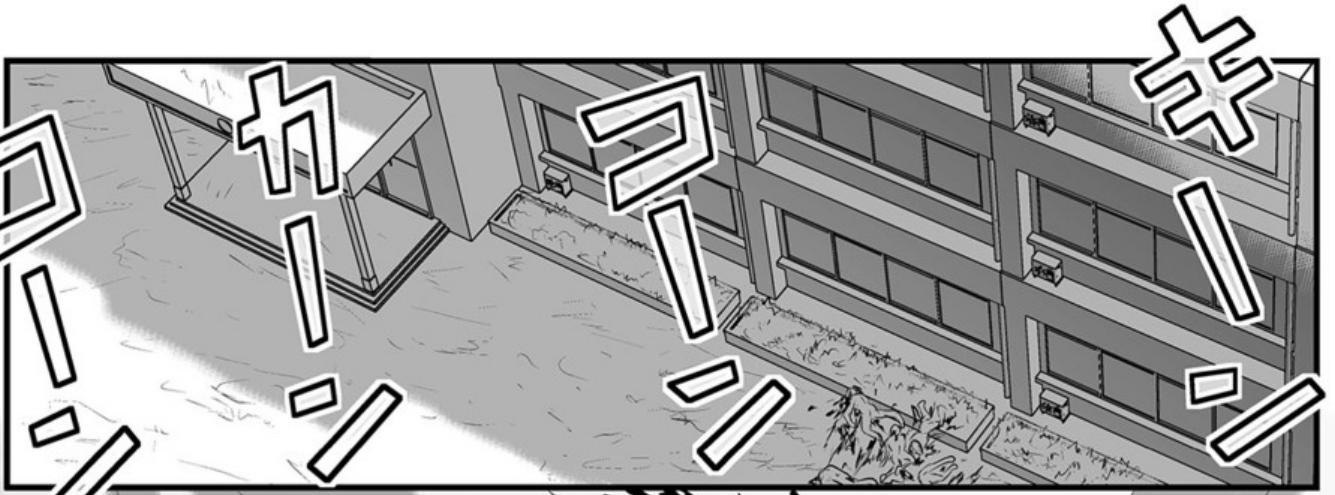

みんなおはよう
起きたら5人が
飛び降りてやがりました

簡単に楽になろうとか
とんでもないクソが
いたもんですね

瘦弱 ゆま

#4

氏賀 宇太



にこっ

自殺はダメ

お前らにいじめられて
私も自殺を考えた時も

あったん
だよな

絶対
♡

カッ

カッ

だからこそ
言わせてもらおうぞ



この便所虫：
俺ら全員殺す
つもりなのに
何ほざいてんだ

昨日の昼みたいに
焼けた連中の肉まで
食わせやがって

こっちはもう
発狂しそうだし
のに！

あ
そりゃあ
ううう

お前らが発狂
しちゃっても
可哀想だから

私の能力で心を
守ってあげるね



私の「言霊」は
自律神経にも
作用できるんだよ

だから
こう命じてあげる

【自律神経】意識することなく生命活動を正常に維持するために身体を操作している神経系統



お前らは発狂
ギリギリの
ところで

正気を保てる
ように

脳内物質を
分泌し続ける

これでお前らは
死の瞬間まで

気が狂うことに逃避
することもできな…

しゅも…もう
やめよう

もう…
こんなこと
やめようよ

ゆっちゃん…

あ…あいつ
益本じゃん

なにやっ
てんだよ…

やばいよ
殺されるよ
益本…

ゆっちゃん…

ね…ここ…
こんなこと
しても

むなしくなる
だけだよ…

まずもとこなつ
益本小夏
小学生からの
ゆまの友達



なつち

いきなり
どうしたん？

いまさら
命乞いしても
無駄だよ？

ガッ

ガッ

ガッ

ガッ



なにが



ちがう…

ちがうの
ゆっちゃん…



ズン
ズン

ねえ？

旧友だからって
説得できるとでも
思ってる？



味方した
かったん…

だけど…

いじめに
遭ってる
ゆっちゃんに
なんとか

本当は私…



ゆっちゃんに
謝りたい…

ゆ…許さなくて
いいから

ポロポロ



そしたら私も
いじめられる
私…
弱かった

……



それがこんな
ことになる
なんて

ゆっちゃん
もう

ぽたっ

体も本当に悪魔
みたいに変わって
きてるし

ぽた

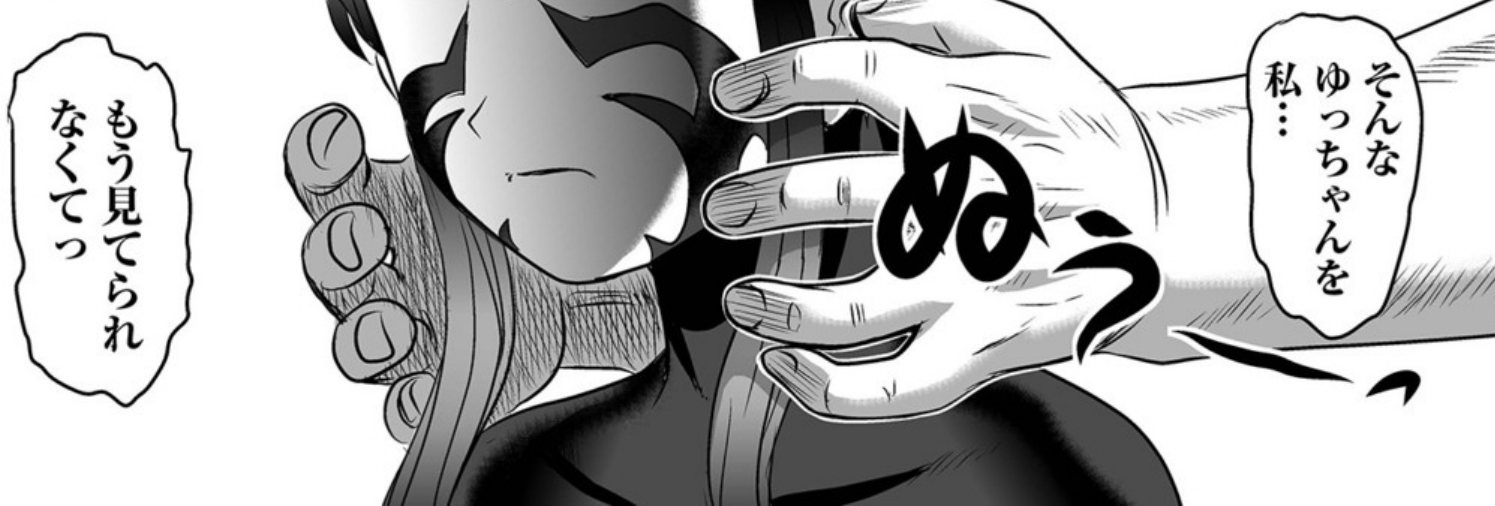

そんな
ゆっちゃんを
私…

もう見てられ
なくてっ



1!!

じゃあ!

やった!
コイツの口を
封じたぜ!

んっっ

うっっ

命令さえできなまじや

何もできねえんだらあ？

しまった！

こいつら
これを狙って！

ゆっちゃん
ごめん…
ごめんね…

私…

今のゆっちゃんを
止めるにはこうする
しかないって

みんなに
説得されて…

わかって…



またこれで
殺し合いとか

させる気だった
とかかなあ？

なんだって
悪魔だからな

フーツ
おっかねえ
おっかねえ

陰キヤの考えることは
これだからなあ

こんな危ない奴は
動けないように
しないとなあ！

そうだな！
ヒトゴロシ
だしよ

オラッ

うひゃひゃ!
こっちももう
もげるぜ!

オラ

オルアア

まず一本!

めちめちめち

ザッザッザッ

ズッ

ズッ



いいぞいいぞ
バラバラにしる

ヒュー!

悪魔退治だ

行けえ!

おお

おお

殺せ!

おお

殺せ!

ぶっ殺せえ!

おお

おお

私達
助かったのね

よくも俺らを
ナメてくれたな

おお



おい便所虫...
いや...

ダンゴ虫
ちゃんだな

ぼん ぼん

ぼん ちゃっ!

がく

がく

ギヤハハハ
そりゃいいや!

ぼん

お前の人生最期の
モテ期じゃね?
俺らに感謝しろよ

ゆっ

ばあくか
これがイキった
ためえの末路だ

おつ死ぬまで
犯しまくって
やるからな!

自分のやらかした
ことを後悔しながら
地獄へ逃げ!

だよなあ!
本当によ

便所のくせに
人間様を殺し
やがったんだからな

お前らも
やるかあ?

害虫
駆除!

やるっ!

俺もっ!

キヤハハ
面白いじゃん





あゝあ

コホ

ヒン

死んじやつ
たねえ

むわあ ああ...



それにしても
徹底的に

穴という穴
全部犯されて
カワイソウ

どろ

クセ



死因は出血多量の
ショック死...かな

なっちゃん

ごめんと
わっきの「便虫」

お前らの脳汁
出させすぎ
ちゃった

なっ？

ウツンだろ
オイ…

便所虫じゃ
なかった？

うわあ

げ…幻覚っ？

「可哀想だけど
味方したら自分も
いじめられる」

うんうん

ア

ア

勇気がなかつ
たんだよね
なっちゃんも

残念！それも
同罪なんだよ

こうなって
当然♥

さあさあ
お前ら！

そろそろ最後の
パーティーを始めよ♥

淫虐 前編 双姦

初単行本《デッドエンド・ガールズ》は紙版・電子版ともに好評発売中です!!



↑単行本表紙です

阪本KAFKA



キャハハハー
遅えぞ
おっさん共！

お前らの
大事なお金
だぞお！

返して欲しいけりや
捕まえてみる！

ダン！！



お前ら
絶対
取り逃すな！

義賊気取りの
クソガキがあ

あのガキ共のせいで
割食ってんのは
ウチだけじゃ
ねえんだ！

くっ！



先回り
してやがる

お？

夕

でも
トロいぜ

きやは
♥



あんなのが
何人もいちゃ
商売上がったたりだ…

畜生
なんだあの
素早さは

あれが…
「鳥」か

ぐう…
歯が…

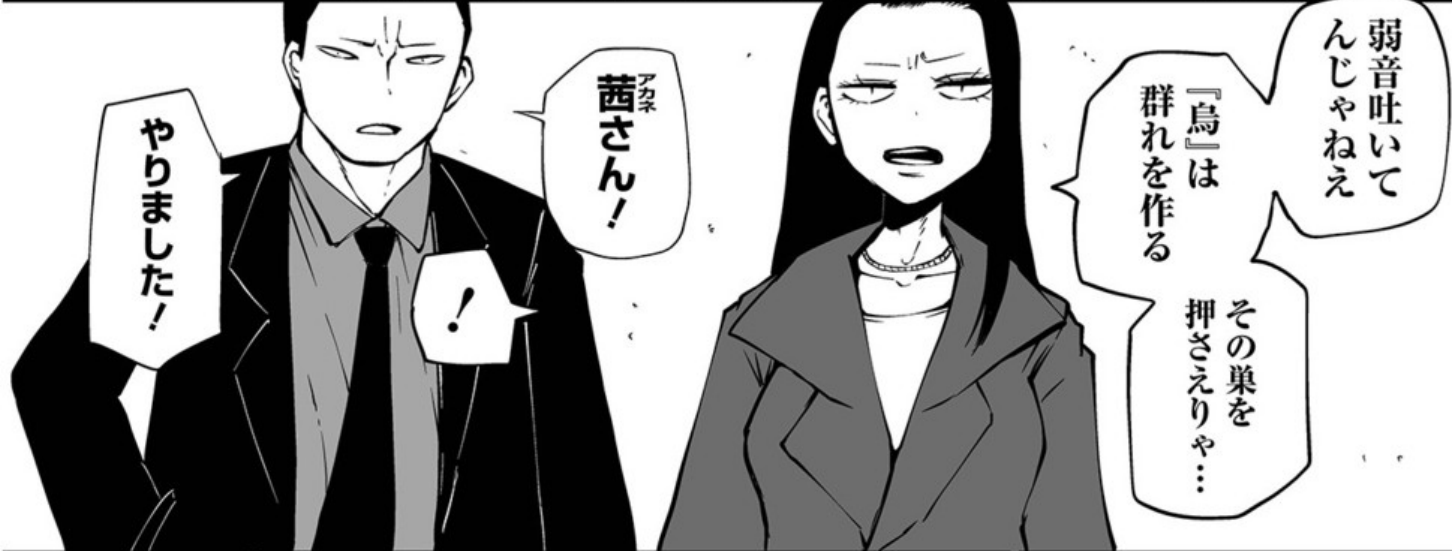

やりました!

アヌ
茜さん!

弱音吐いて
んじゃねえ
「鳥」は
群れを作る
その巢を
押さえりゃ…



いくぞ
お前ら

鳥狩りだ



4区の
震です!

他のガキが2人
かかりました!
鳥の
メンバーで
間違いないです



今日も
楽勝でしたね
千夜さん

まーな

でも油断
すんなよ
美羽

えー？
でももう
これで仕事も
終わりでしょ？



そうだな…
こんだけありや
私たちも自由に
なれる

こんな汚ねえ
街さっさと
おさらばっすよー



千夜さん！
美羽さん！

ごめんなさい！
わたしたち
連中の民に…

早く逃げ



汚ねえ
鳥籠だなあ

見つけるのに
苦労したぜ

うあ！
あああ！

お前は！

ちや





殺すぞ
コラア

ちんたら
してんじゃ
ねえよ

さっさと
脱げ!

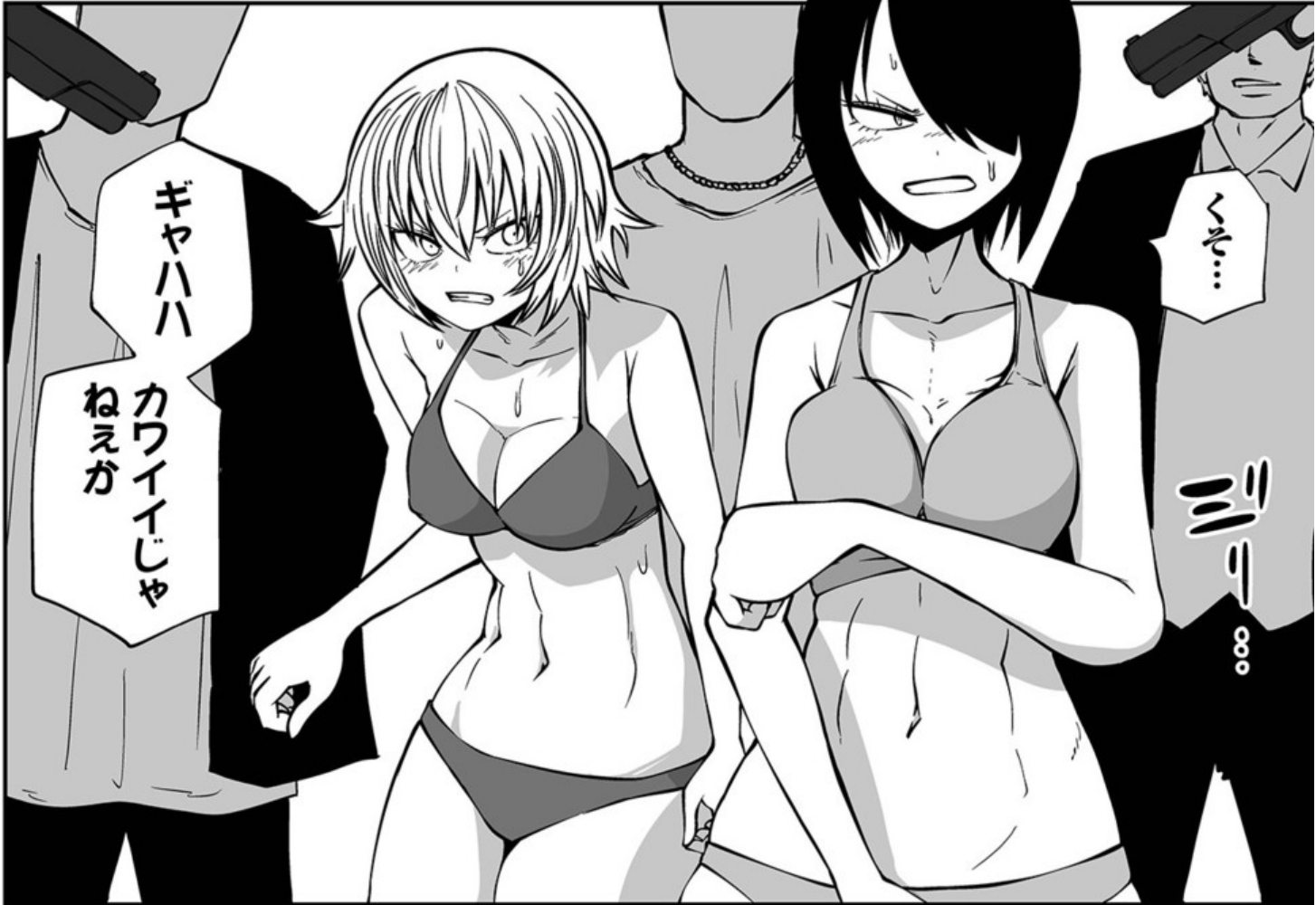

ギヤハハ
カワイイじゃ
ねえか

くき...
三三三



おっと
動けば
撃つぜ

う...

しつかし
色気のねえ
下着だなあ



睨んで
やがるぜ
おー
怖え〜(笑)

怖えから
その眼…

穿り出して
やるよ



や…
やめろお!

千夜さんに
手え出すんじや
ねえ!

お?
なんだ



誰が喋って
いいつつたよ

「しんあ



立場わかって
ねえのか
ガキが!

上からモノ
言いやがって

あっ

あっ

ゴウ

ガッ



おう お前ら
その辺に
しとけ

一応買手がつく
までは生かすと
かなきゃダメだろ

はい
すいません

あ

あ

ガッ

あ

あ



お前ら烏は
こっちの世界じゃ
有名人だからよお

少々傷モノに
なっても
高値で売れんだわ

だから調教も
手加減なした

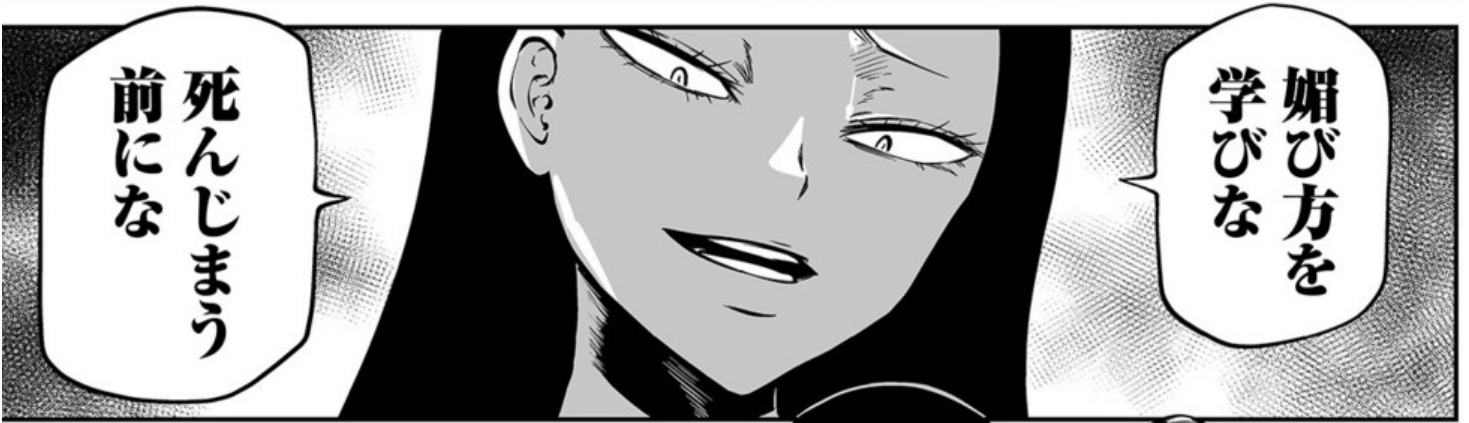

媚び方を
学びな

死んじまう
前にな





待て

待ってくれ…



ホラア
さっさと
やってみな

くっ…

む…

ん



あ？

媚び方を
学べって
言われたのが…

わかんねえのか
このガキが！

か



わ…
私が…

私が全部
やる…

だから…

千夜さんには
手え出すな…

か
ば



締められ
ねえなら
手伝って
やるよ



うおっうおっ
吐きやがった

ハ
エッ
オ
エッ



オラさっさと
立て!



おう休むんじゃ
ねえぞ

テメエが
言い出し
たんだろーが

言ってワカンねえ
なら身体に教えて
やるよ

お前、

お前はもう
ただの
肉穴なんだよ！

お勉強の
時間だホラ！

まこの
使い方から
学べ！

げこつ

バカな
お前のために
俺が突いて
やってんだぞ

感謝しろ

ほら！
勃ってる
ちんぽがあったら
すぐしゃぶり
なさい！

ちよ…
待って…

待ちませえん！

ああ…

ぎゅ

おまお！！

んむら

おーお

おまお

おい

こいつもう
気絶してんぞ

よくあんな
大口叩けたな

たった2人も
満足させられ
ないクソ雑魚
便器がア

なにが
「全部私がやる」
だよ

ギヤハハ
なんだこの
動き

まさか
壊れたかあ？

懲りたらもう
生意気な口
聞くんじゃ
ねえぞオ

ん、
お、



よおしく
見とけよ

かわいく
おねだりして
くれりや

俺らも
優しく
してやるぜ？

お前も
調子に乗ると
こうなるぞ？



わ：
わかった

す：

好きに
しろ：











いい趣味
じじいぜ

全く…

くくく

こっちは
金さえ貰えりゃ
それでいいが…

—おう
わかった



!

おい
お前らに
買い手が
ついたぞ

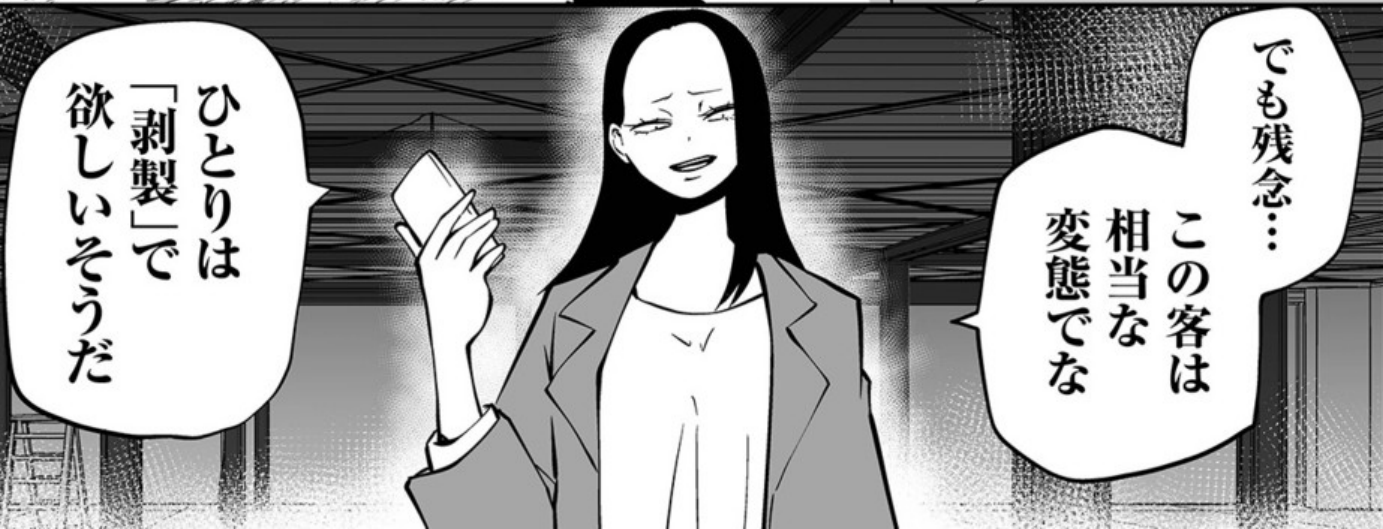

ひとり
「剥製」で
欲しいそうだ

でも残念…
この客は
相当な
変態でな

つまり
「死体」だ

お前らのうち
どっちかには
死んでもらう

どっちが死ぬかは
お前らが決めろ

聖マカレタ学園 酷

みこしる本人

正月早々、変態開脚!!
羞恥の極みをその体に
刻み込まれる乙女たち。

真性サディスト作家が痛覚を
最大限まで刺激する凄絶鬼畜
人体改造&地獄の恥辱拷問
コミック《ハウワクドウガ》は
紙・電子版ともに好評発売中!!
(電子版2種はフルカラーです)



第6話

飼育恥部育成観察日記

その2

えー…和久井さんの
火傷処女おまんこ穴は

とりあえず処女を維持
したまま「花瓶」にする
事に決まりましたー



薔薇等の…棘のある
お花に限定しますんで

火傷状態の処女おまんこは
大変な激痛に苛まれますが…

恥部成長観察は…
どうすればおまんこが
より激痛を味わうか
最大限考え 実行する
カリキュラムです



これからも和久井さんのおまんこがより一層苦しむ事を一生懸命みんなでかんがえましょうー♪

か...あか

あ...ぞ...



...まん

あと2人は...



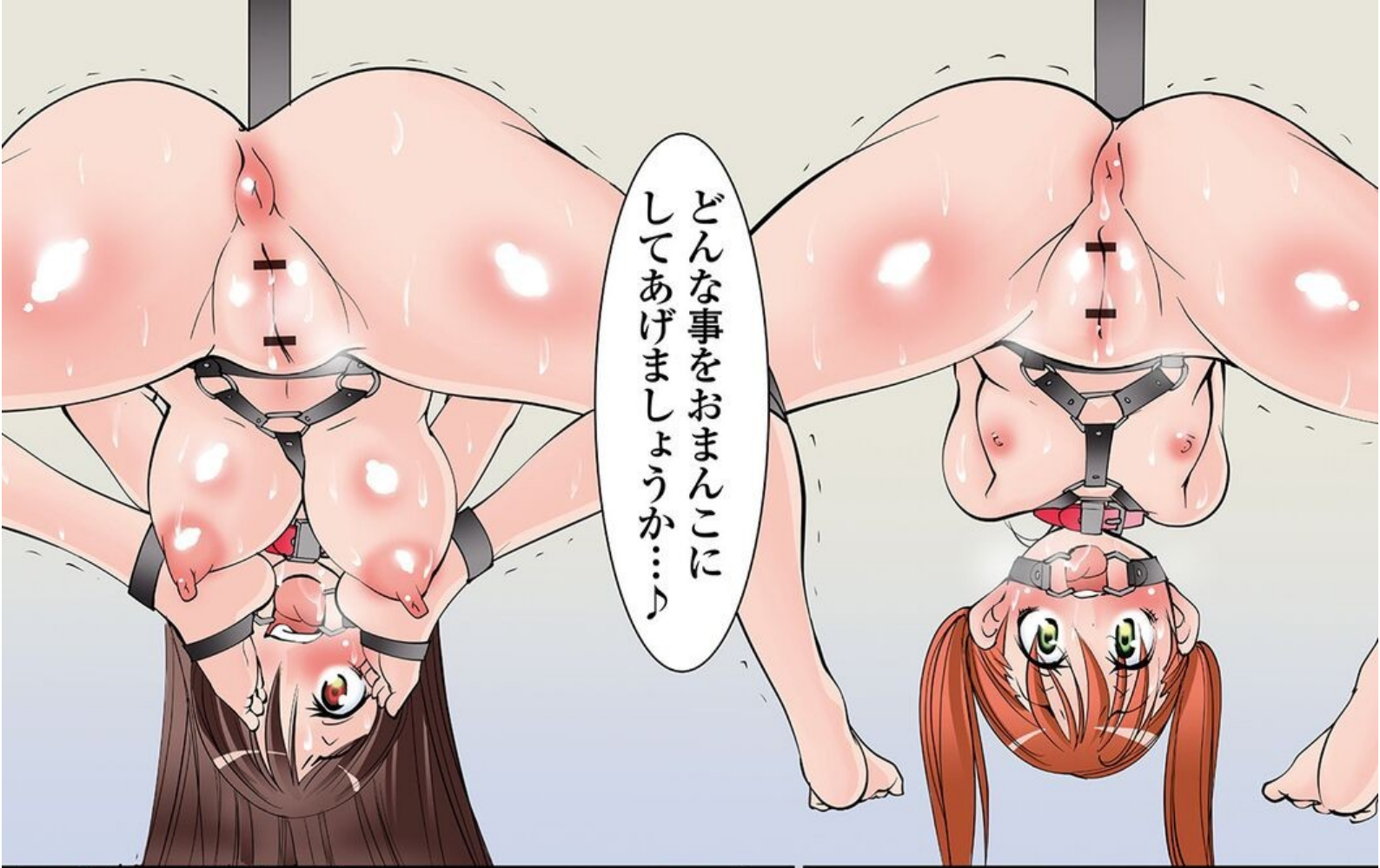

どんな事をおまんこに
してあげましょうか…♪



おまんこは処女のまま…
この「スプリング」を…♪

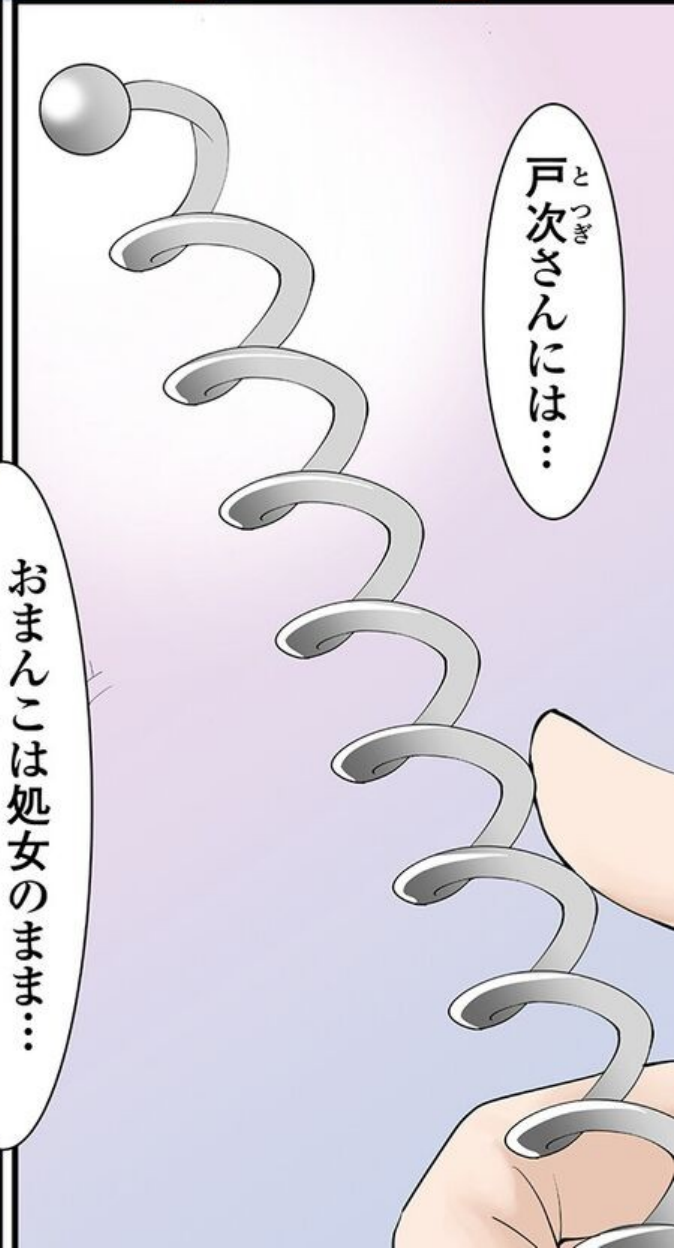

とつき
戸次さんには…





ぎゃー!!



ぎゃー!!

ぎゃははは♪ スゲー♪
入り口だけ処女のまま
おまんこの中スプリングで
パンパンになってやんの♪

カアア

アアア

ウー

ウー



さて瀬戸^{せと}さんは…

処女はもう
飽きたかなー

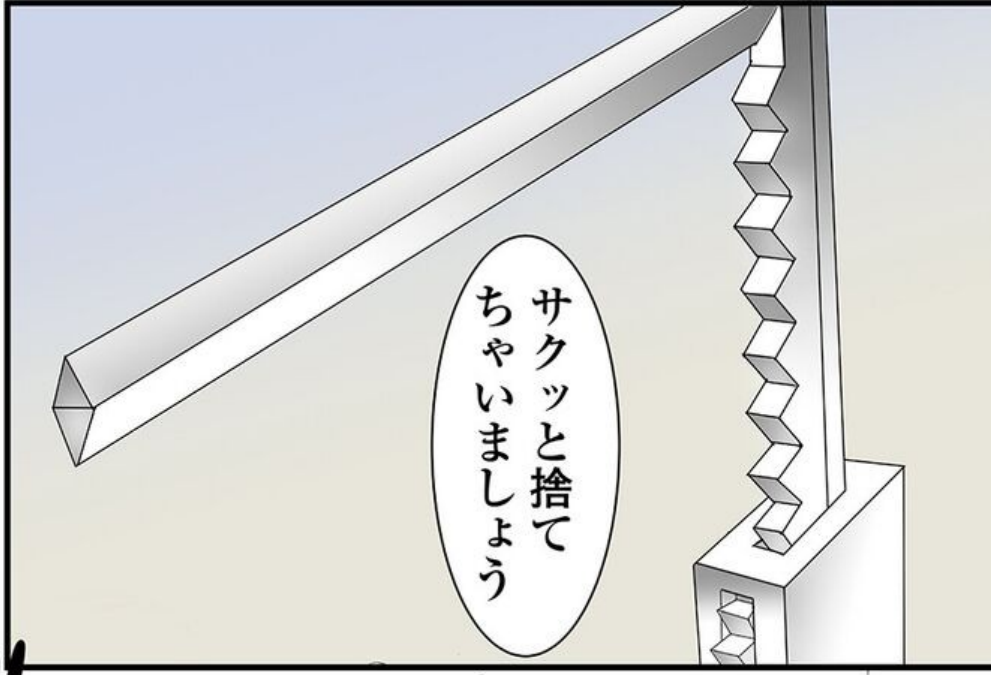

サクツと捨て
ちゃいましょう

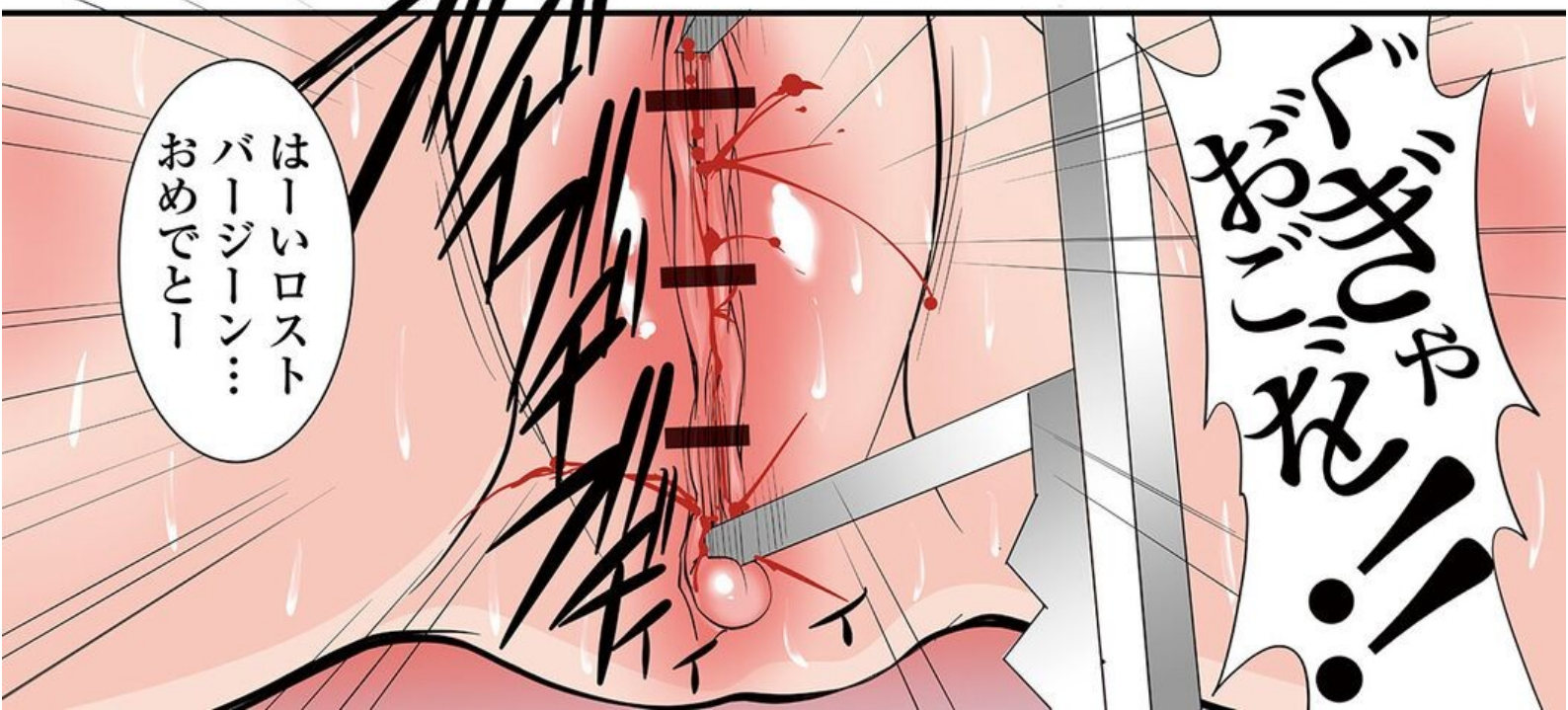

ぐわぐわ
おぎやね！！

はーいロスト
バージーン…
おめでとー

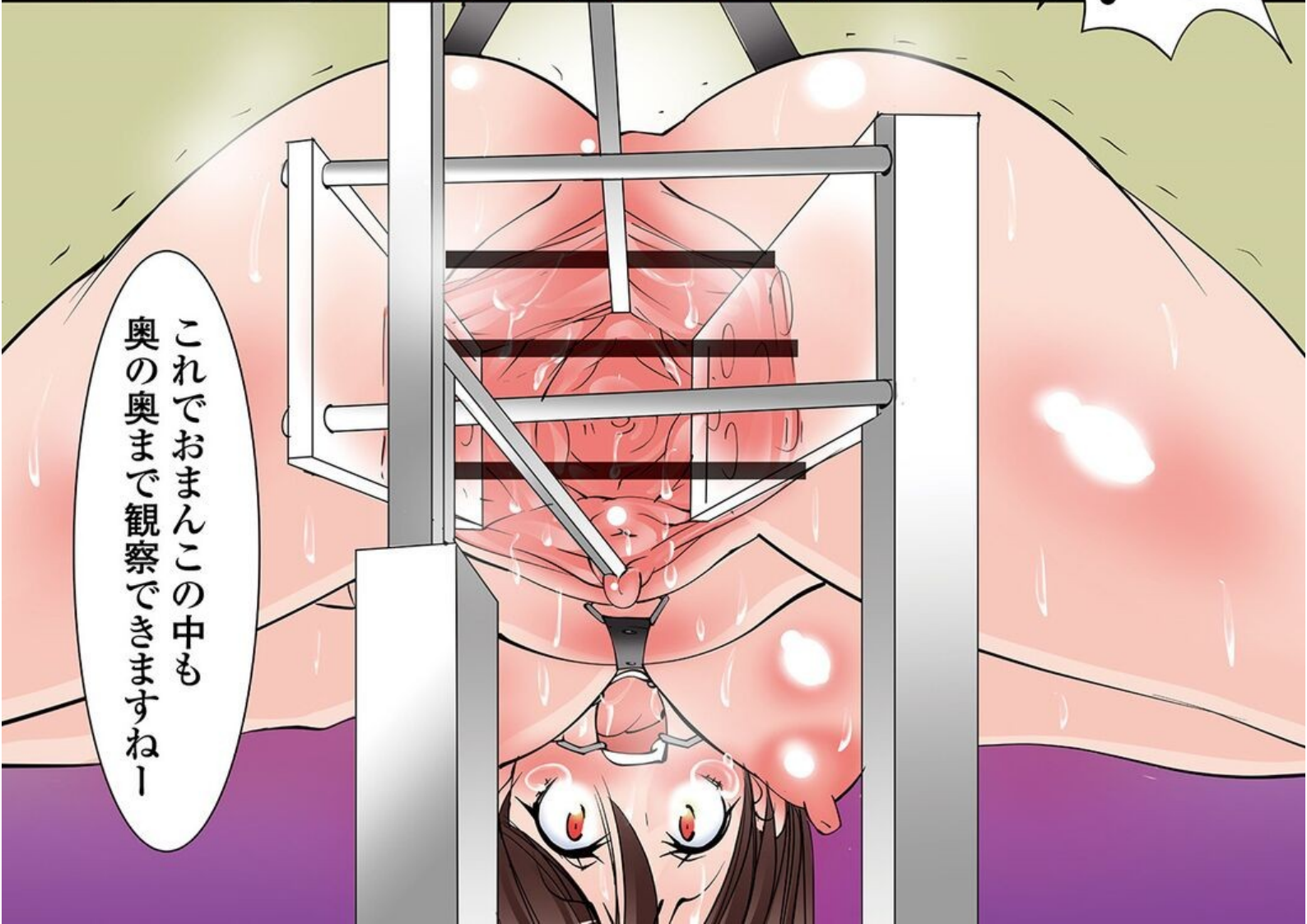
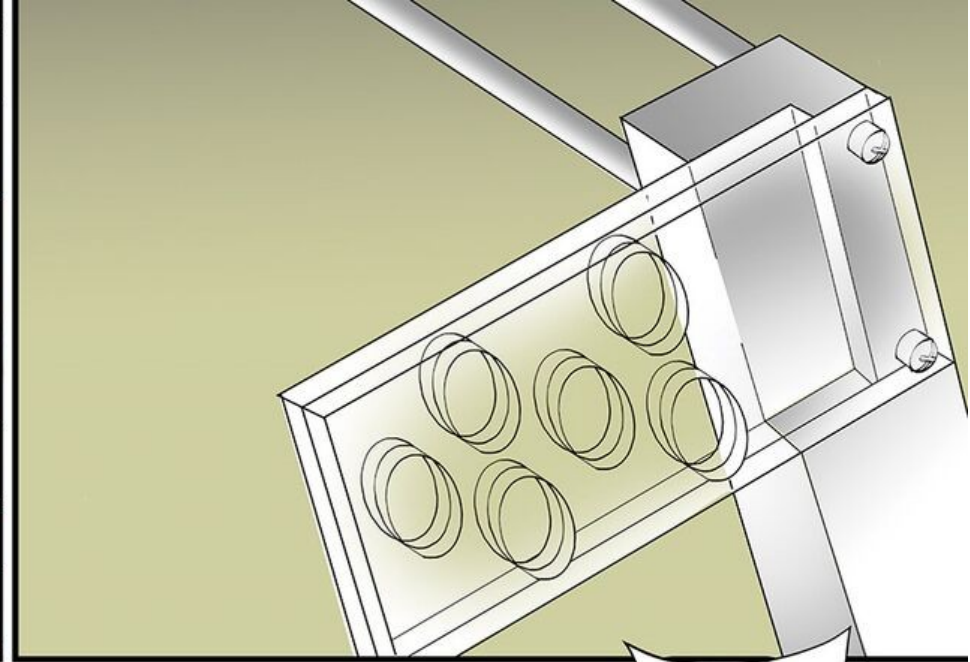
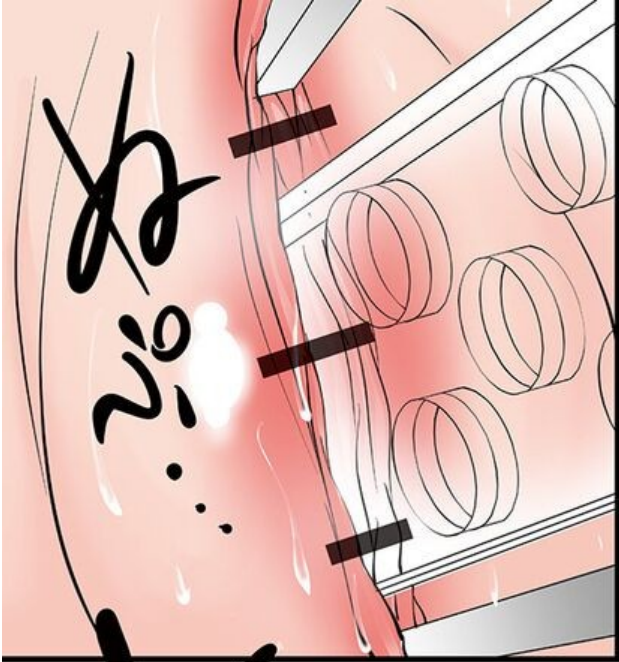

これでおまんこの中も奥の奥まで観察できますねー

おっ？ 膣の壁に
マンビラみたいなのが
びっちりあるぞ♪

ミミズ千匹ってやつ
ですねえ…

すげー♪ 奥の方
つぶつぶがびっちり！

カズノコ天井♪

名器だねえ瀬戸さんの
おまんこは♪

生まれながらの
変態淫乱おまんこだ♪

おっぱいも発育
最高だし♪♪

将来は最高の
ザーメン便器
だね♪♪



お薬注入ー

あぎぎがづ
んんがづ



そんなおしほさー



あぎぎがづ

ちゆう

ううう...



いひひ？
ひひ？

うひは
ううは

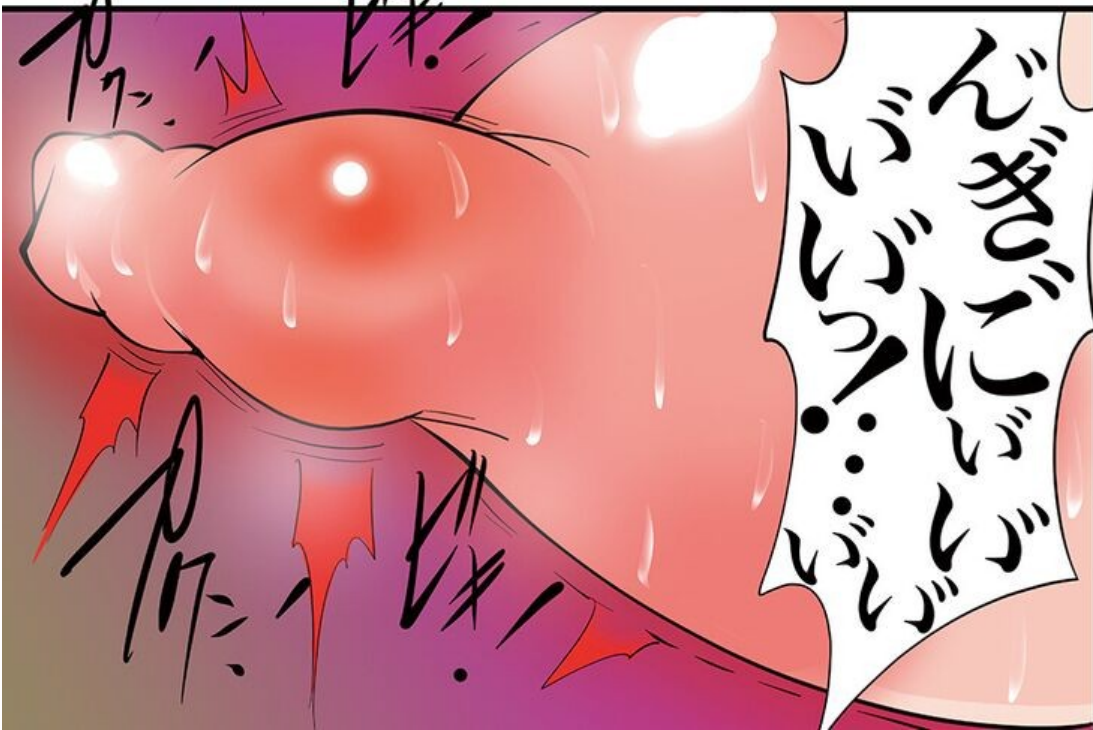

んんがづ
あぎぎがづ
いひひがづ
いひひがづ



んんがづ
あぎぎがづ

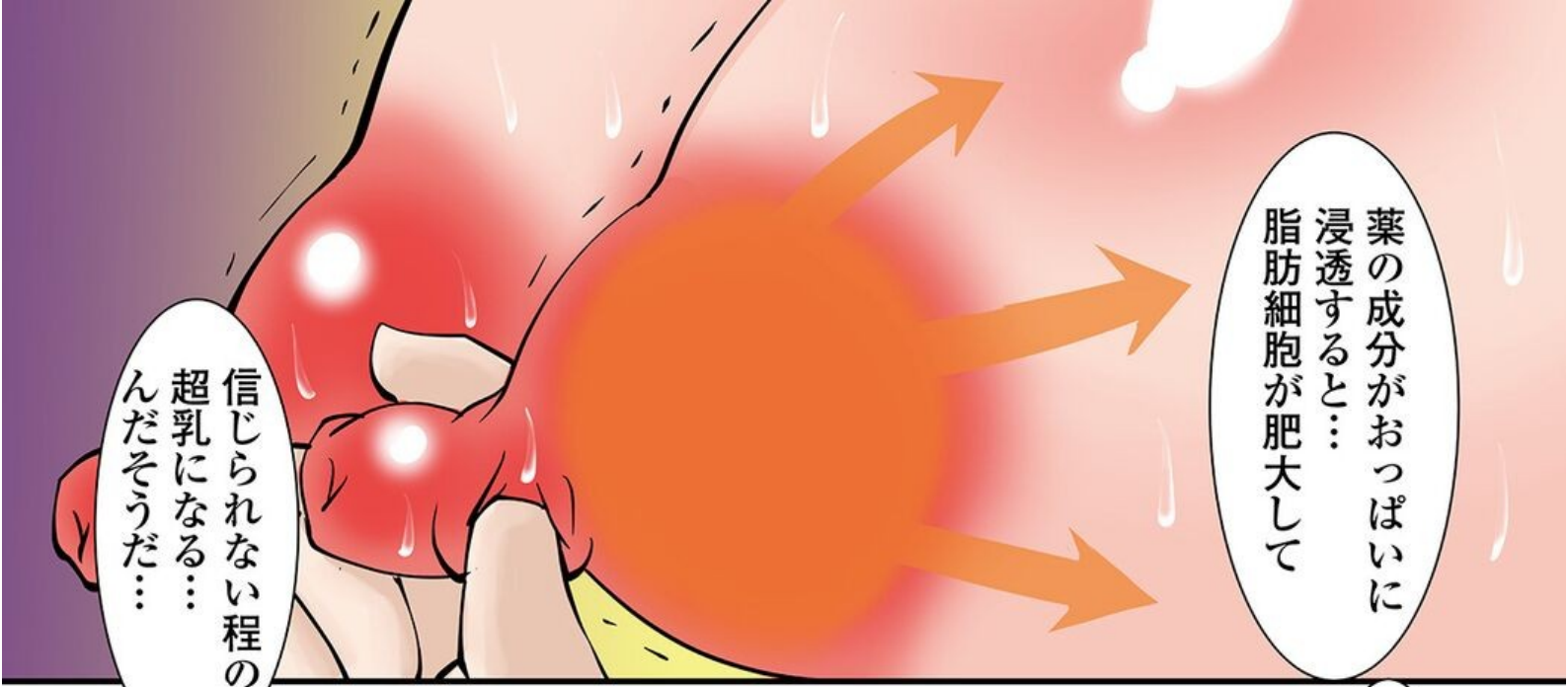

薬の成分がおっぱいに
浸透すると…
脂肪細胞が肥大して

信じられない程の
超乳になる…
んだそうだ…

さて…

これと同じか
それ以上辛い
らしい…

「クリトリス肥大注射」
を打ったら…

どうなるかなあ？♪

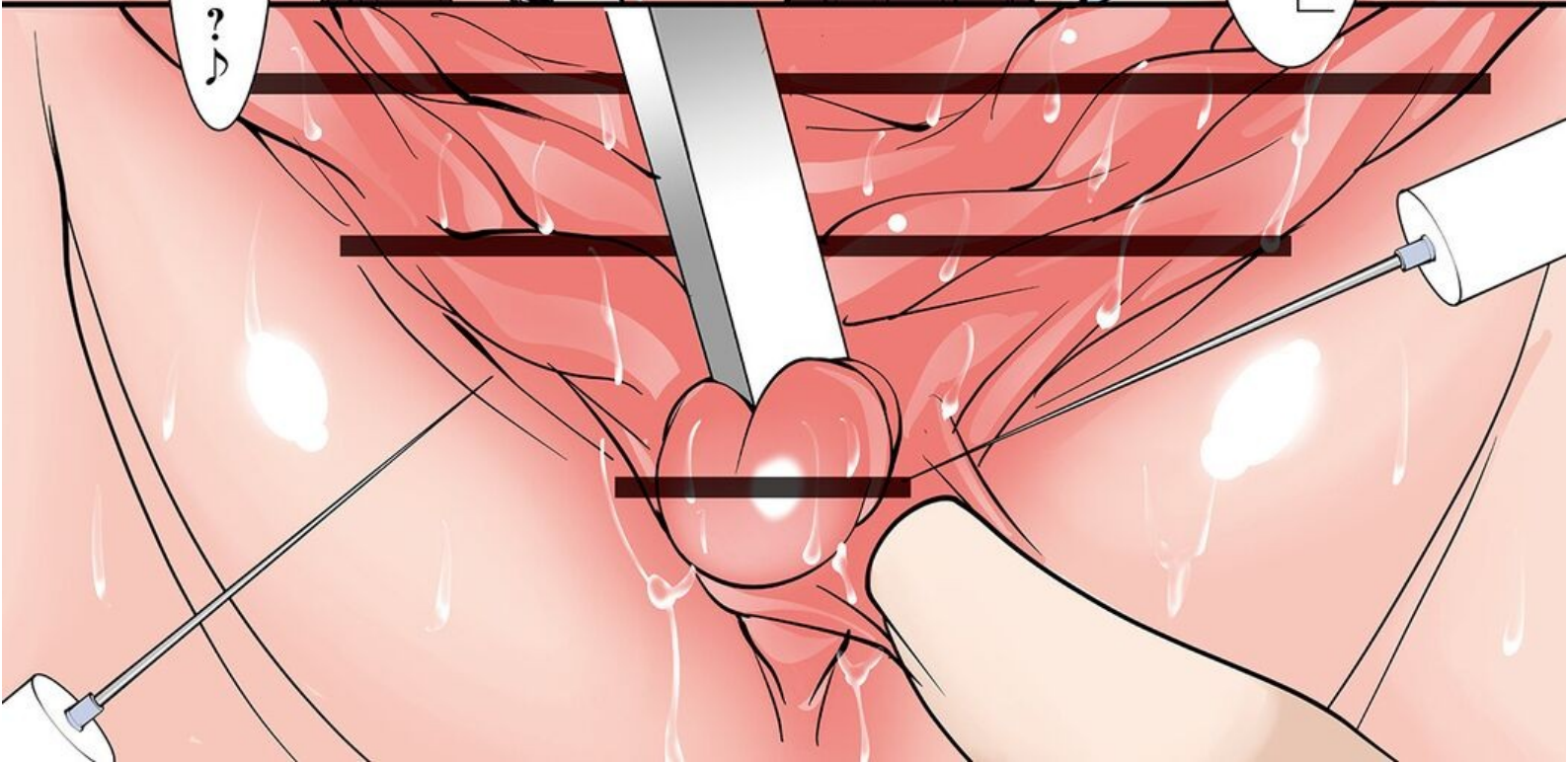

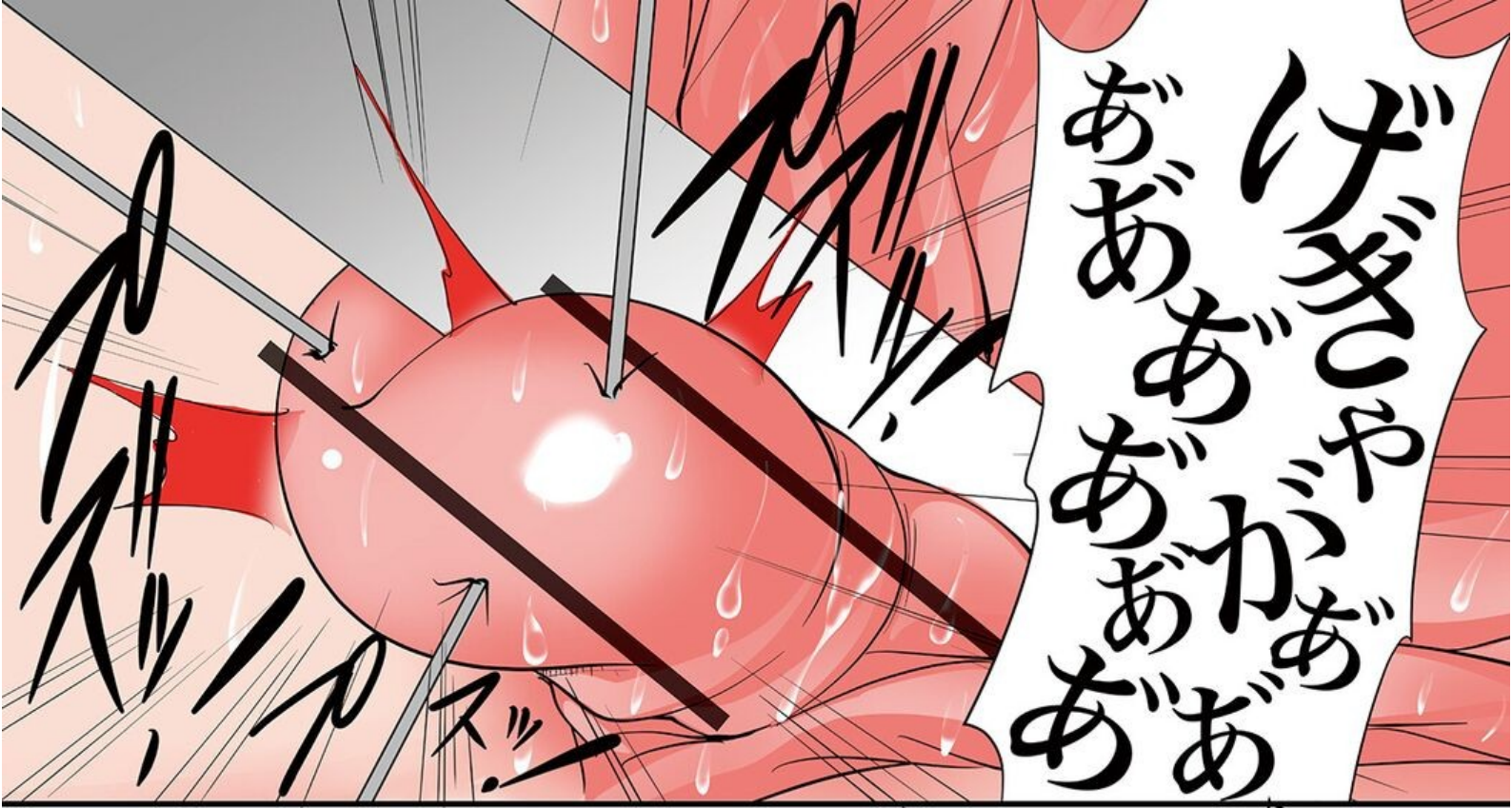

げぎぎやがあ
あああああかあ
あああ

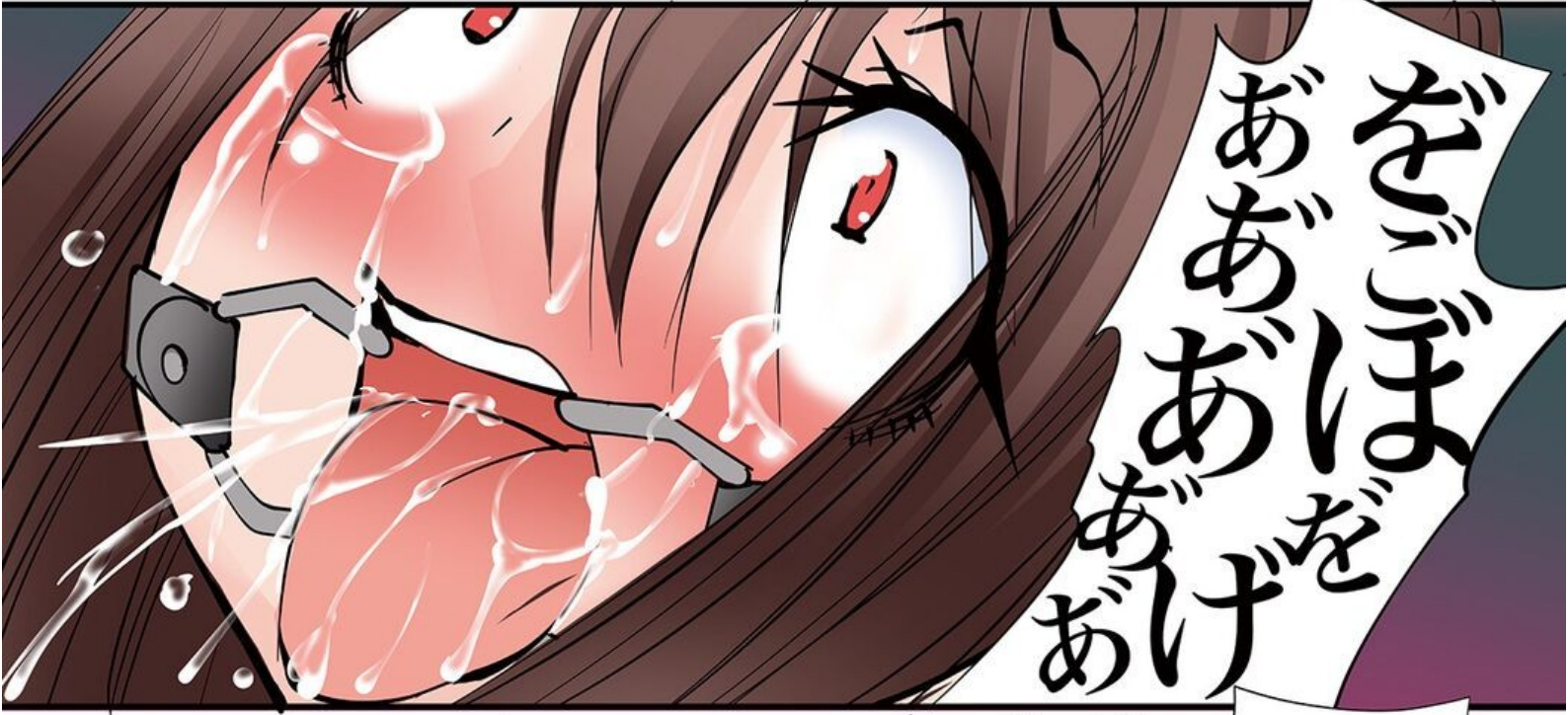

ぎぎぎほ
ああああを
あけ

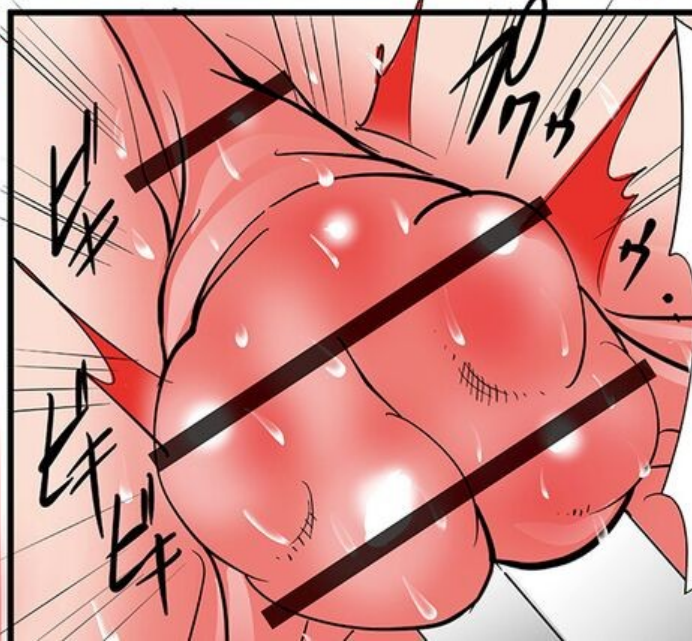

すげえすげえ♪
どんどん腫れ
上がってくぞ♪

マンビラが
パンパンに
腫れてきた
ぞ！♪♪

おまんこの方に
薬が浸透して
きた様ですね

ミミズ千匹も
腫れて酷い事に
なってきた♪♪

カズノコ天井の
一粒一粒も腫れて
エゲツねえ♪♪

もはやこの一粒一粒が
クリトリスみたいな
状態でしょう…

…投薬でおまんこの中が
こんなに変容するなんて…

カズノコが腫れ上がって
無数のクリトリスが
びっちり付いてるみてえ…

ミミズも膣の中に
出来たらピアみたい…

それにしても…
たった1時間程度で
こんなにおっぱいって
大きくなるんだな…

この先が楽しみ
だなあ…♪♪♪