

えいとまん先生の  
おかげで彼女が  
できました！

fightman えいとまん

あたしは  
ビッチだ

おやすみー

えー!!

ごめん  
明日一限から  
講義だから

ねえ  
もう一回…

〇学で味を覚えてから  
毎週誰かと  
セックスしてるし

オナニーも〇4で  
覚えてから  
ほぼ毎日してる

最悪!  
下手クソなくせに  
無駄に遅漏だし!

1発で打ち止めだし!

『セックスより  
抱き合って  
イチヤイチャ  
するのが好き♡』

ごはんの時から  
目ギラギラさせてた  
くせに

そうなるも当然  
こたわりも  
出てきて…

やっぱり裏垢男子は  
ハズレばかりだな…

この子も  
お金買ってたん  
だらうな  
めっちゃ演技  
してて大変そう

んっ♡

……はあ

ため息の出る  
オナニーとか  
最悪

最近  
こつこつ口も  
多い

そんなときの  
発散方法





工口漫画 ♡

それは



電子より  
やっぱり紙  
だよね！♡  
通販だと  
二日は  
かかっちゃうし

電車を乗り継ぎ  
街で唯一  
工口漫画を置いてる  
オタクな本屋さんまで  
片道2時間  
今日は気になった本  
全部買っ！

まじで  
純愛本出して  
めっちゃー

それで



屈強な男の  
現実離れした  
デカチンに  
子宮もアナルも  
くちやくちやに  
叩き潰されて

無限に湧く射精で  
ただの一匹のメスに  
落とされる……



私のアブノーマルな  
マソ欲求を  
創作の世界が  
叶えてくれる

ほんとにいい♡  
おもしろい♡  
ほんとにいい♡  
ほんとにいい♡  
ほんとにいい♡  
ほんとにいい♡  
ほんとにいい♡  
ほんとにいい♡  
ほんとにいい♡  
ほんとにいい♡



あのひょ……



あれ



帰ったら  
オナニー！



えいとまんの  
新刊！

あ！



うわっ  
えなに  
だえっあ

た田中さん!!  
たなか

なんで君が  
ここに……

好きなんです  
この漫画！

私も持ってますよこれ！  
書店ハシゴして  
特典集めましたもん！

ちょこ声大きい  
ですよ！



この後時間ありますね！  
ありますよね！

ねえねえねえ！

そうだ！

やも！  
めっちゃ好み  
被りますね！

てかやば！

ちよた  
田中さん！

うわこれも  
買うんですか！  
私も買うー♡



たっ……

田中さん!!



いやあの……

あ

先生……？

ざわ……

ざわ

さとう  
佐藤先生！

私とエロ漫語り  
しましょうよ！

# 先生のおかげで EIGHTMANsensei no okage de 彼女ができました！



今日のこと  
その学校では  
だ黙っていて  
もらえませんか

こういうシチュって  
普通逆だよー立場



……お  
おお  
おねがいます……



カラオケ漢

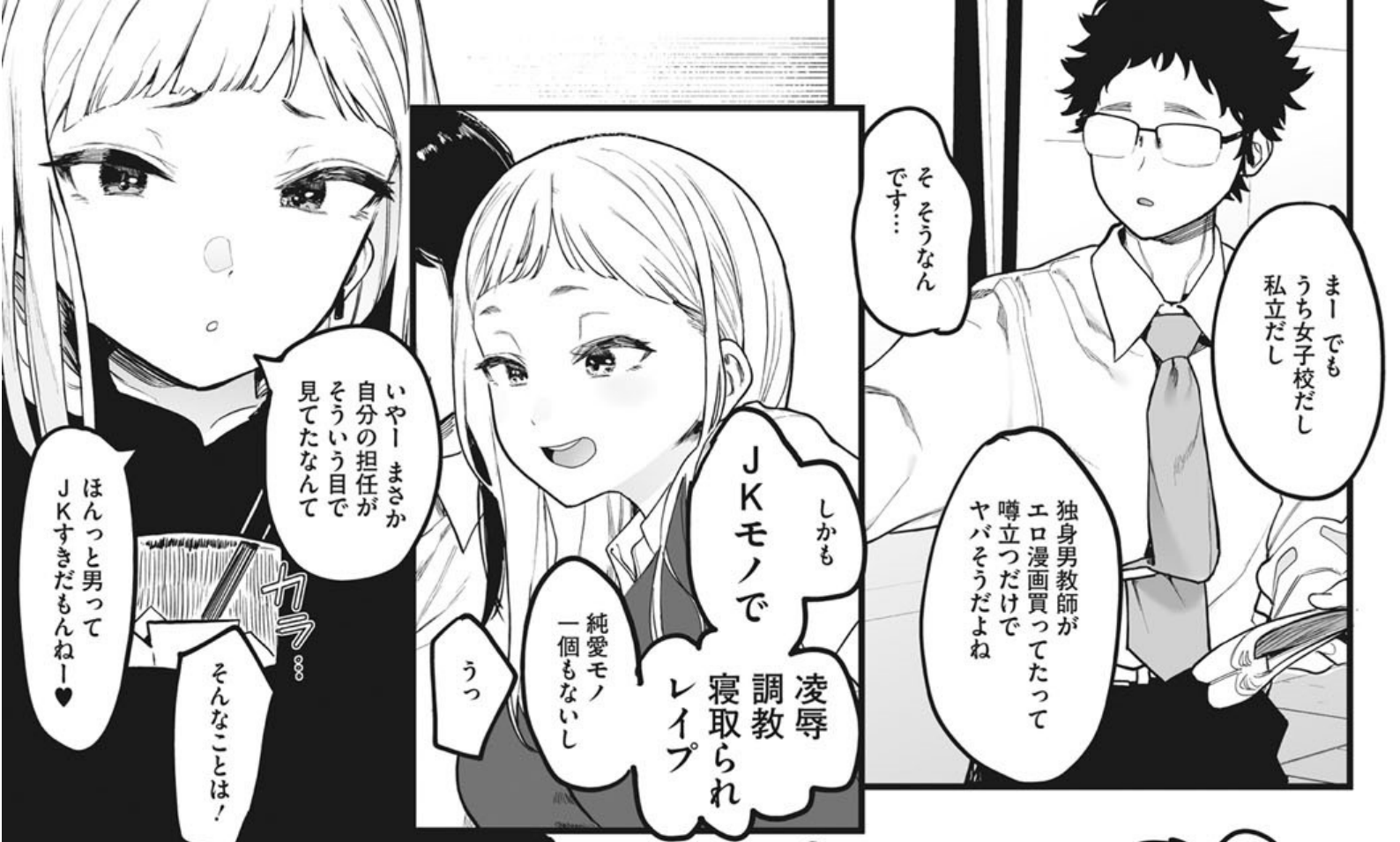

まーでも  
うち女子校だし  
私立だし

そそっ  
そんな  
です…

独身男教師が  
エロ漫画買ってたって  
噂立つだけで  
ヤバそうだよ

しかも

JKモノで

凌辱  
調教  
寝取られ  
レイプ

純愛モノ  
一個もないし

うっ

いやーまさか  
自分の担任が  
そういう目で  
見てたなんて

そんなことは!

ほんとと男って  
JKすきだもんねー♥



ん

わかった  
秘密にしとく♥

そのかわり…

エロ漫語り♥

ほんとですか!

エロえ…

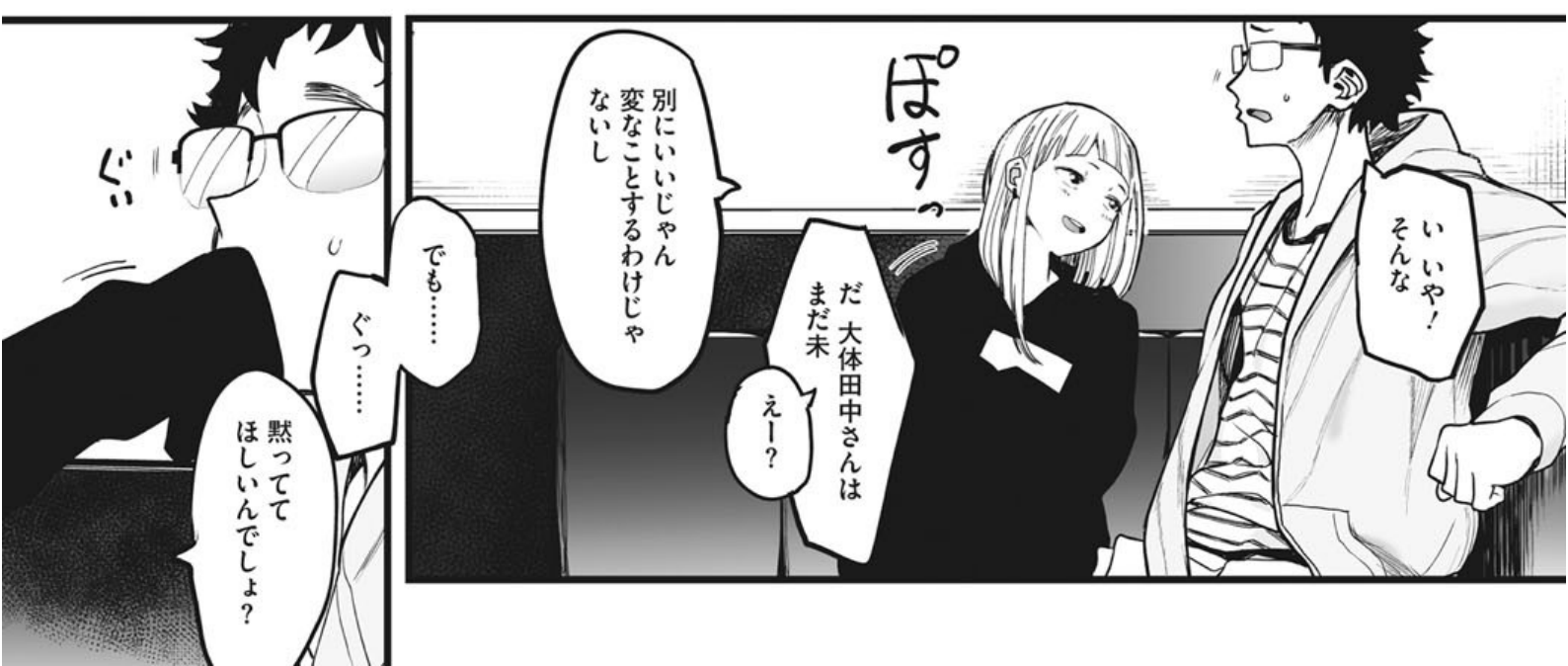

いや!  
そんな

ぽす

だ大体田中さんは  
まだ未  
えー?

別にいいじゃん  
変なことするわけじゃ  
ないし

でも…

ぐっ…

黙ってて  
ほしいんですよ

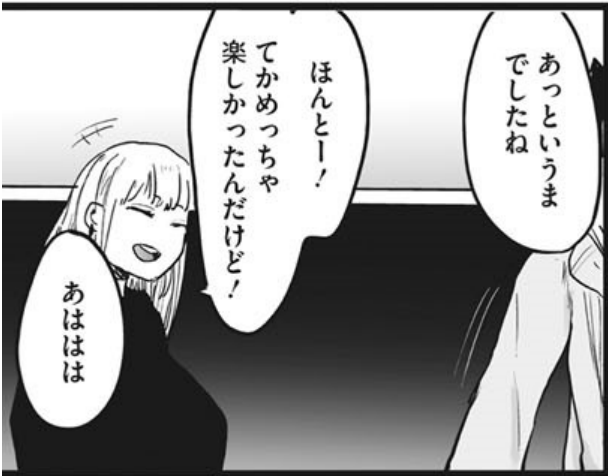
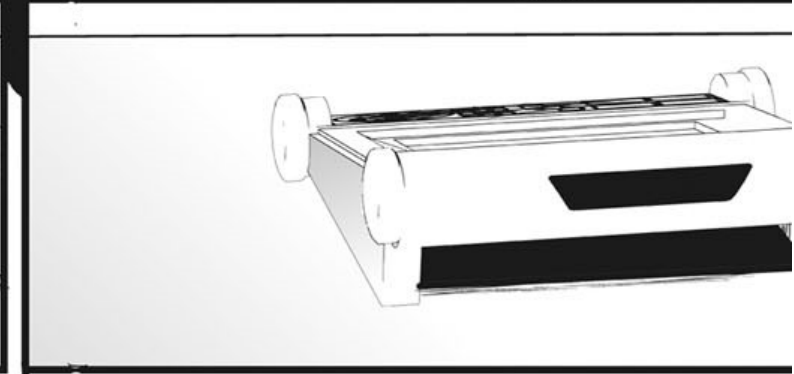
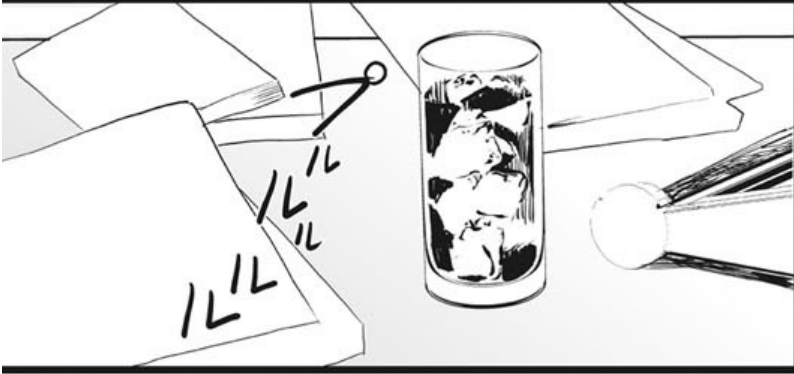
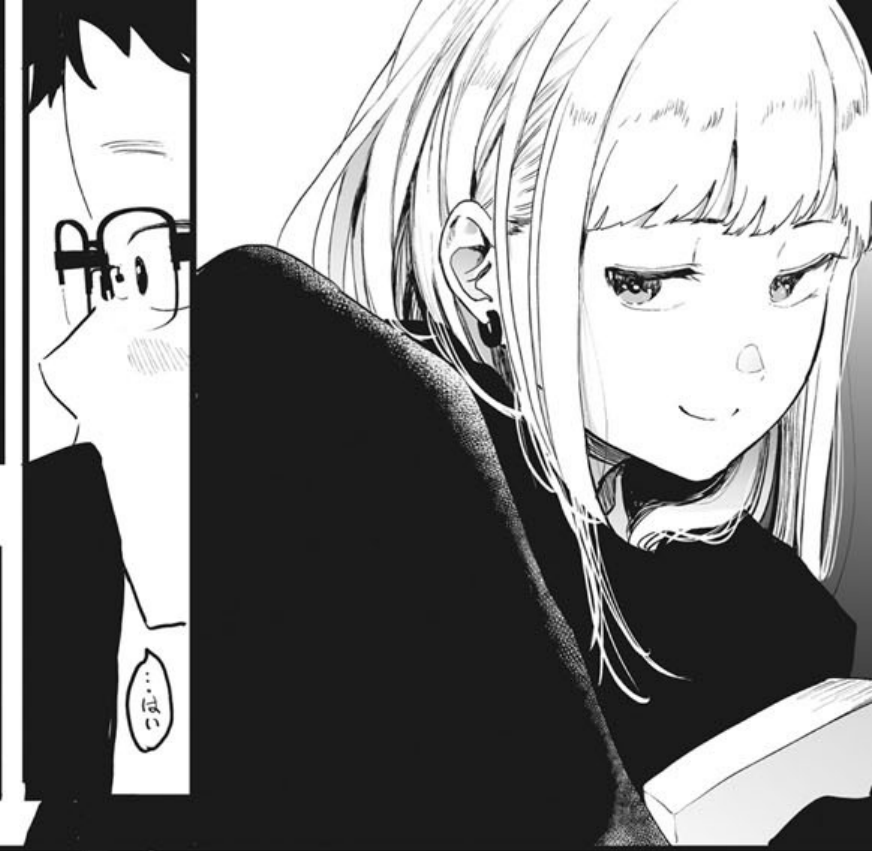



ぼくはその……  
田中さんが楽しそう  
よかったです

ほんとー？



……



しかも先生  
わたしと好み  
めっちゃ合うし！

周りに  
エロ漫画読んでる  
友達全然いないし

ずっと  
誰かと話したり  
してみたかったの！



それに仕事が  
仕事ですし

誰かこういう  
話したのも  
初めてで……

そっかー  
大変だね  
先生になるのも

はは……

……



じゃあ  
そろそろいい時間ですし……

うんそだね  
そろそろ



帰りましょうか  
ホテルいこつか？

へ？



HOTEL FUWAFU

REST ¥3,300  
STAY ¥8,800



何考えてんですか  
田中さん！

ほっ  
ほんとに何してっ！

あははっ

テンパりすぎ  
だって先生

学校でバラされたく  
ないんでしょ？  
今日のこと

好きなことには  
素直になろーよ♡



こころこころ  
こころこころ  
こころこころ

あ……

釘付けなのよ

かわいい！

お付き合い……  
している人と……



先生は私のこと  
キライ？

そ……それは……

教師……として  
生徒を……

キライじゃないなら  
いいじゃん！



今夜は  
私がセンサーだね

佐藤くん

じゃーあ



ね先生って  
童貞？

なっ!?

あはっ  
やっぱり

ドワン

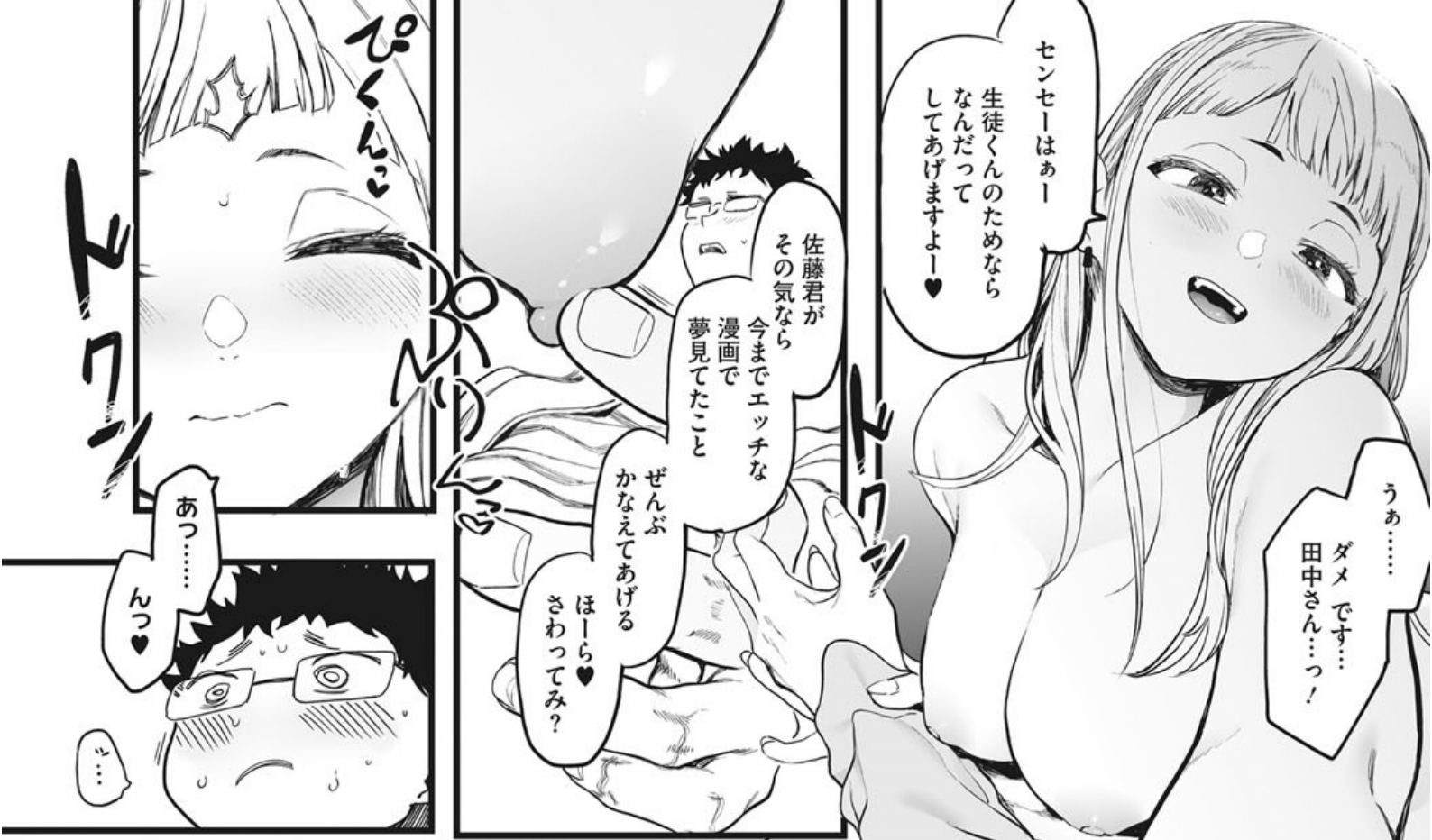

センセーはあー  
生徒くんのためなら  
なんだって  
してあげますよー♡

うあ……  
ダメです……  
田中さん……っ！

佐藤君が  
その気なら  
今までエッチな  
漫画で  
夢見てたこと

ぜんぶ  
かなえてあげる  
ほーら♡  
さわってみ？

あっ……  
んっ♡  
……

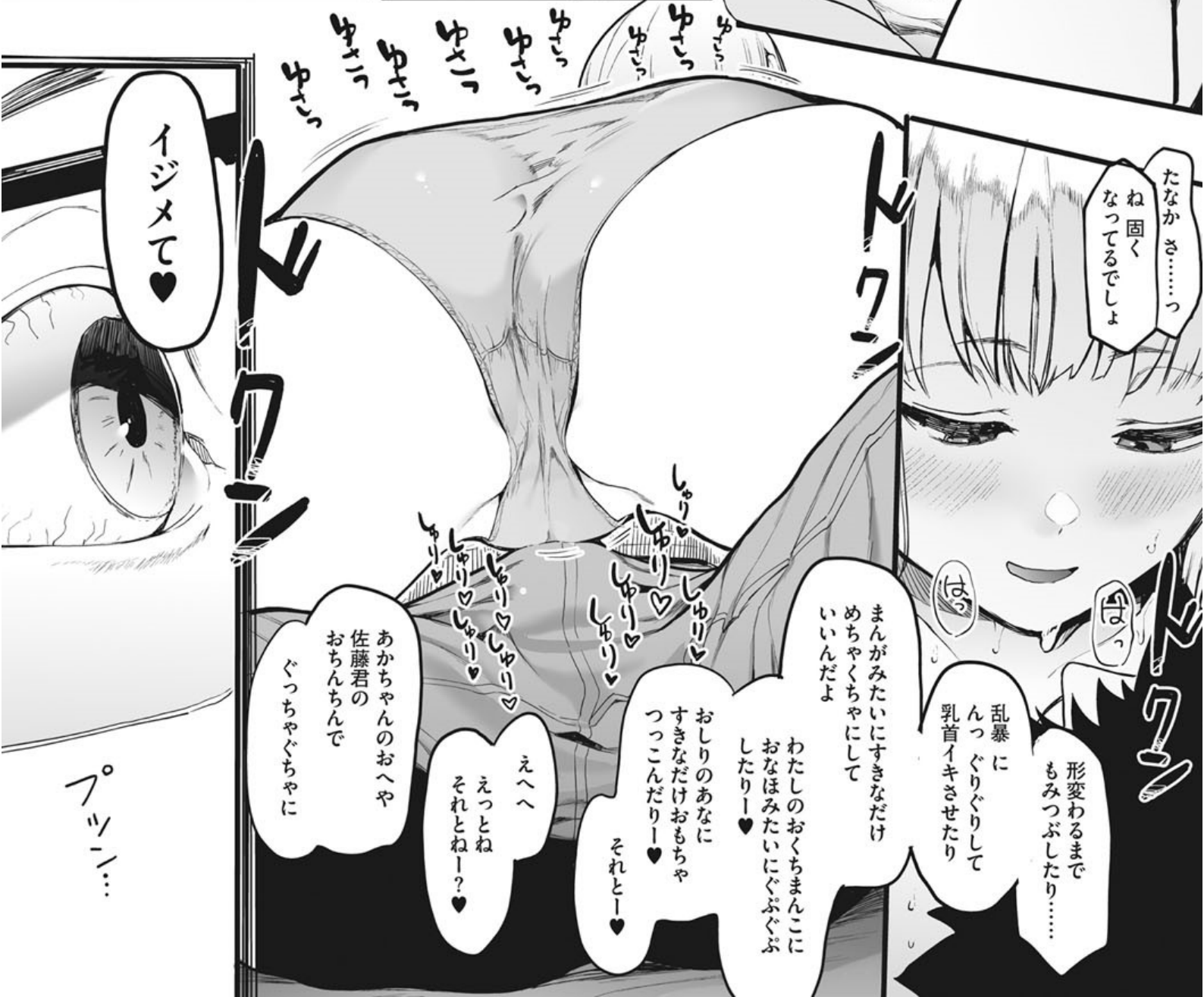

たなかさ……っ  
ね固く  
なってるでしょ

はっ  
はっ  
乱暴に  
んっぐりぐりして  
乳首イキさせたり

形変わるまで  
もみつぶしたり……

まんがみたいにすぎなだけ  
めちやくちやにして  
いいんだよ

わたしのおくちまんこに  
おなほみたいにぐぶぐぶ  
したりー♡

おしりのあなに  
すぎなだけおもちゃ  
つつこんだりー♡

それとー♡

えへへ  
えっとね  
それとねー？♡

あかちゃんのおへや  
佐藤君の  
おちんちんで  
ぐっちやぐちやに

イジメて♡

プシ……

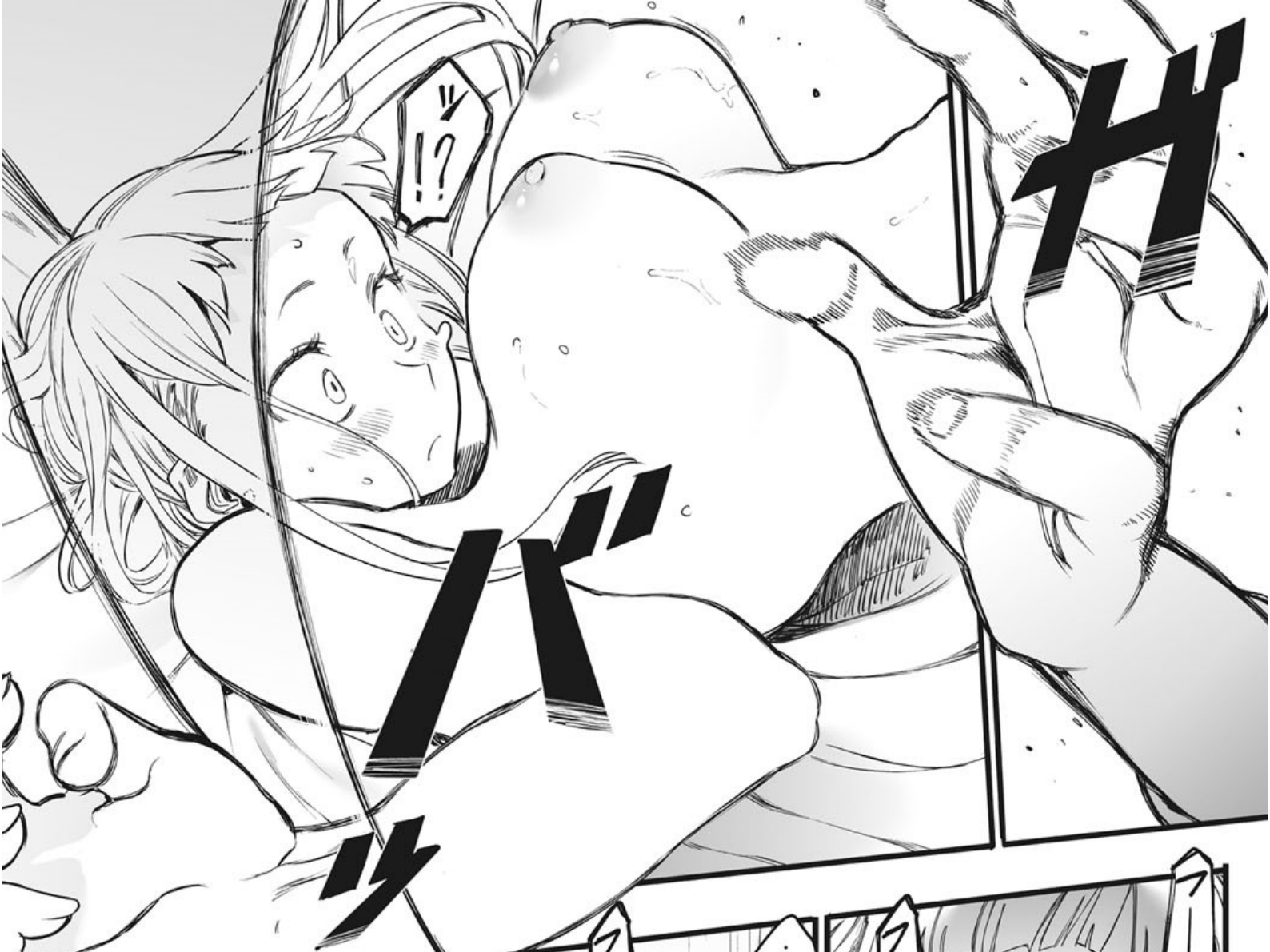









あ、今忙しいのでしたら  
放課後先生のお家で

教えていただけたら  
うれしいんですけど……

さっきの問題  
わからない  
ところがあってー

おしえて  
貰えませんかー？

あつちよ！  
おいこら  
にげるな童貞！



せんせー！  
ねえってば！  
もー！  
無視はフツーに  
傷つくんだけど！



ねえ先生！  
佐藤先生！



失礼します  
佐藤先生  
いらつしやい  
ますか？

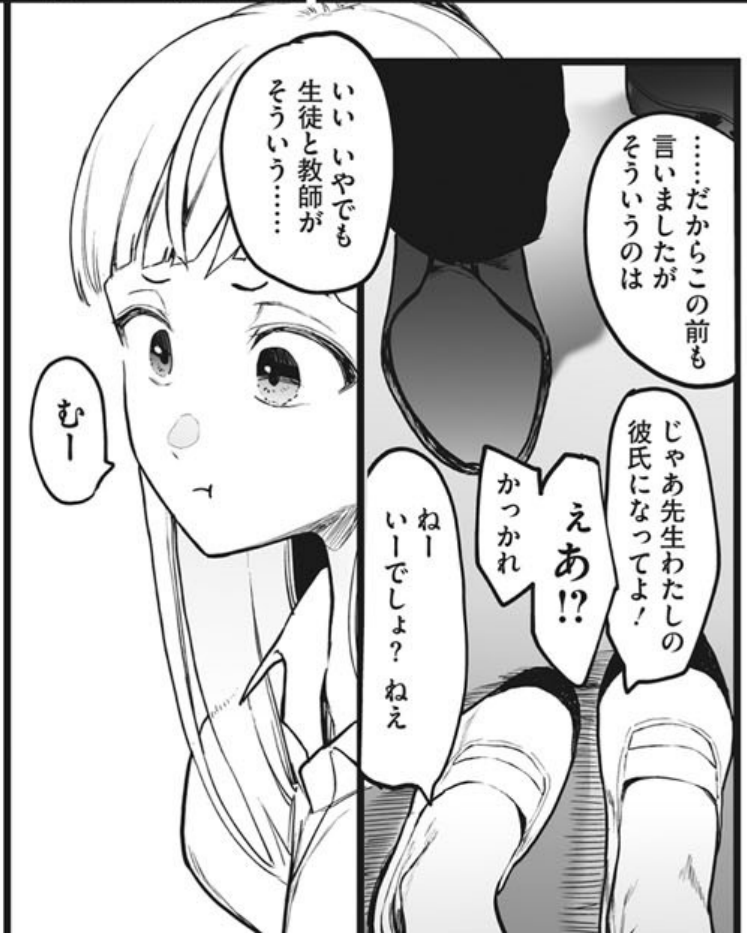

いいいやでも  
生徒と教師が  
そういう……

……だからこの前も  
言いましたが  
そういうのは

じゃあ先生わたしの  
彼氏になってよ！

えあ!?

ねー  
いーでしょ？ねえ  
かっかれ

むー



次の授業  
始まりますよ  
早く教室戻って……



はあ……



ねえ先生

私あれから  
10人くらいと  
えっちしたんだよ

……え

1人目は  
黛君っていつてね？  
年下なのに  
すっごく上手なんだ



大人なのに童貞の  
先生と違って  
経験豊富で

わたしキスだけで  
腰ガクガクになっちゃった

その次はえーっと  
あそくだ和泉さん

すっごいお金持ちでね？  
先生がお家で頑張って  
テストの採点とかしてる時に

先生のやすい  
お給料じゃ泊まれない

おっきなホテルの最上階で

朝まで  
えっち  
したんだよ♡



はっ

はっ

はっ

はっ♡

その次はあ  
……芹沢先生♡

そうだよ  
体育の芹沢先生

知ってた？  
あの先生って  
すっごく女の子に  
人気があるんだよ？

かっこいいし  
すっごく体力あるし

顧問のバレー部の子は  
部活の後に交代で  
倉庫に呼び出されて  
長くてカッコイイ  
おちんちんで

みんなメロメロに  
調教されちゃうんだって

JKに手を出すために  
教師やってる芹沢先生が  
ずっと童貞なんて  
かわいそーだなー♡

佐藤君♡

でもね  
それでも全然足りないんだ

毎日おまんこが  
乾いて

熱くて

死にそうなの



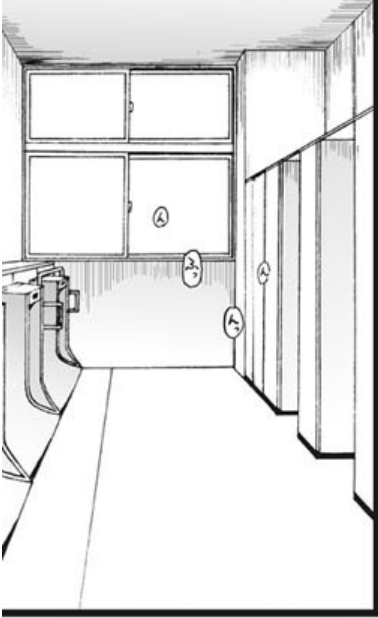

自習

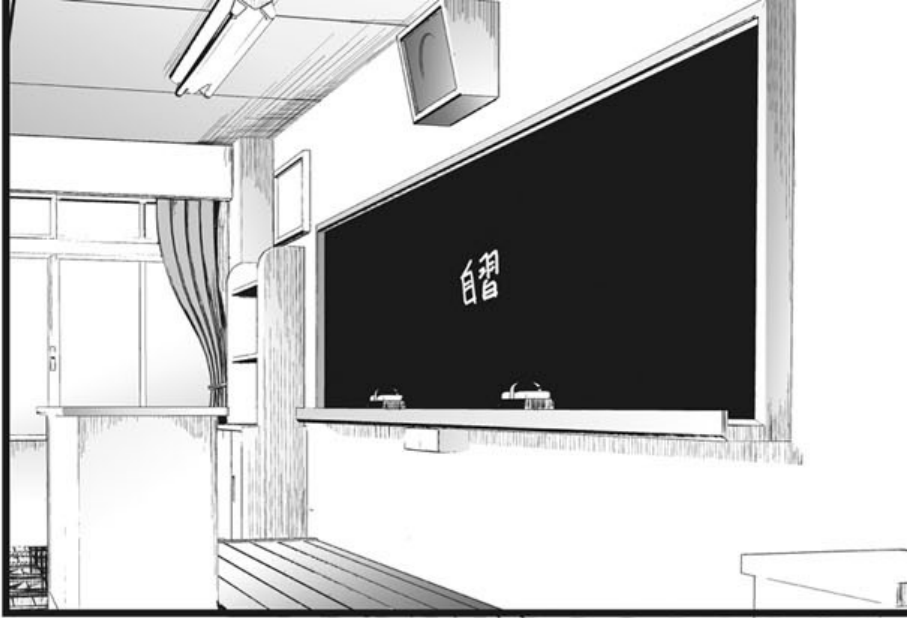





なんかおもしろい  
まんこ♡

おもしろい♡  
おもしろい♡

ハイハイ

おもしろい  
おもしろい  
おもしろい

まんこ  
響いて♡

うん

あれっ?

おっ  
おっ

あじあじ

おっ...おっ

おっ♡おっ♡おっ♡

しかも動きが

遠慮な...♡

おっ

うん  
うん  
うん  
うん

うん♡

おっおっ  
おっおっ  
おっおっ



な...これ  
いつもと全然  
ちがう...



あ



全部はれてる...

や  
やるじゃん  
どうていの  
くせに

まんがみたいに...  
めちやくちやにして  
ほしいんですよ

いま  
イッたばかり  
わたしほんと

だめ  
だめ

あ  
いや





うそは  
だめじゃないですか

ほら  
ちゃんと

あ  
♡

あ  
♡

カク  
♡

ほら

カク  
カク  
♡

わかってますよ  
エロ漫画みたいに  
いじめてほしいんですね

エロ漫画みたいに

ぼくらの大好きな  
エロ漫画みたいに

ミク  
♡

ミク  
♡

あ  
♡

あ  
♡

あ  
♡

あ  
♡

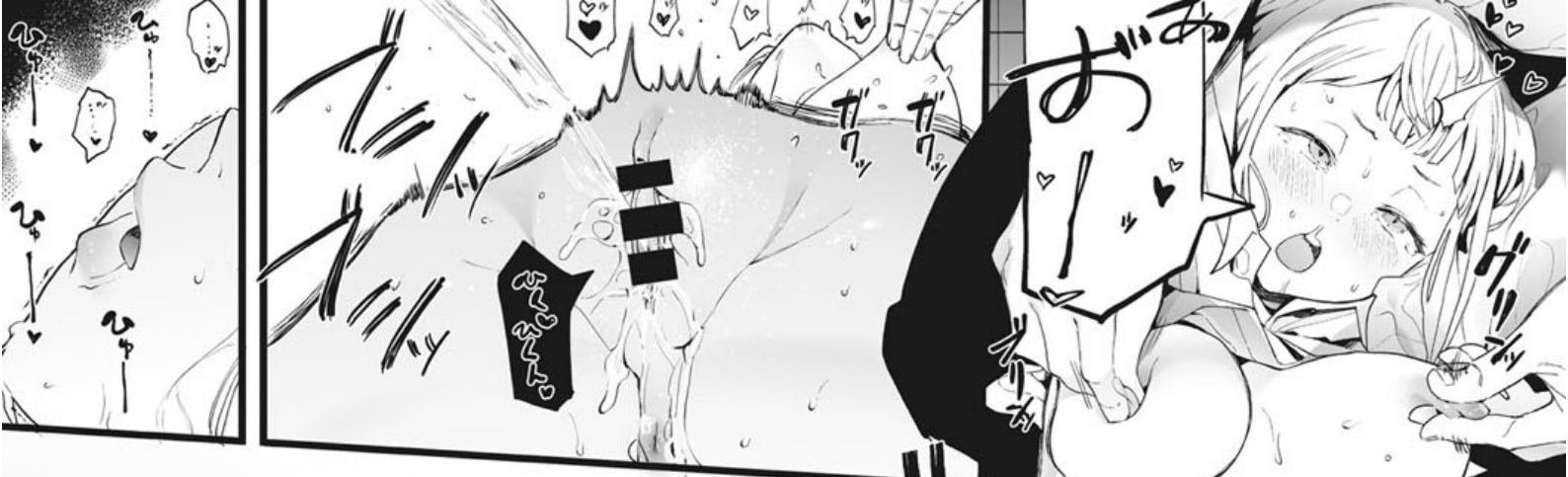



次は田中さんの番です



たん...



たん...

たん...

たん...

たん...

たん...

たん...

たん...

たん...

たん...

たん...

たん...

たん...

たん...

たん...

たん...

たん...

たん...



くわっ  
そんな

いやらしい顔で  
むしやぶりつこて……!

子供の頃から  
教師になりたくて

でも自分の  
性癖も知って

こんな自分が  
教師になって  
いいのかって

あの日から何度  
ここを辞めよう……っ  
生徒をそういう目で  
見る人間にだけは  
なりたくなかったのに

それなのに  
あなたは……

あなたは!

大丈夫ですか!

……あつあ  
ごめんなさい!

ズザザザザザザ



おかげでもう  
げんかいなんだけどなー



さ 佐藤くんの声  
かわいー♥

ちんぽはこんなに  
キョーアクなのに

ずぶん……

センセーの  
センセーの  
すごく熱い……

でしょ？  
これがほんとの  
おまんこだよ  
きもちーでしょ？



えへへへへ  
卒業おめで

え

え



るるる

るるる  
ボボボ  
ボボボ

るるる

ちよろろろろろ

あははは

正直腰抜けそうです

……いまのヤバくなかった？

なんですか

つねねえ



やっぱビッチだあ  
わたしって  
子宮で佐藤君のこと  
好きになっちゃった

たぶん  
その  
もう



はっああ!!  
えっあ

うんっわたしも  
多分今立てない  
なかだしくて  
ヤバイわー  
できでさ  
っはい

佐藤君に  
堕とされたっていうか  
エロまんが  
みたいだけど  
みたらなんか  
すごいなんか  
ていうか好きに  
させられちゃった  
みたいなの



センセー!

センセー!  
センセー!

やん♡

もー佐藤君♡  
かわ



センセー  
センセー!



センサー！

ニギハ

こんな情けない  
大人でごめんなさい

でもオレ  
そんなこと  
いわれたらもう！

ニギハ

ニギハ

ニギハ

ニギハ

ニギハ

ニギハ









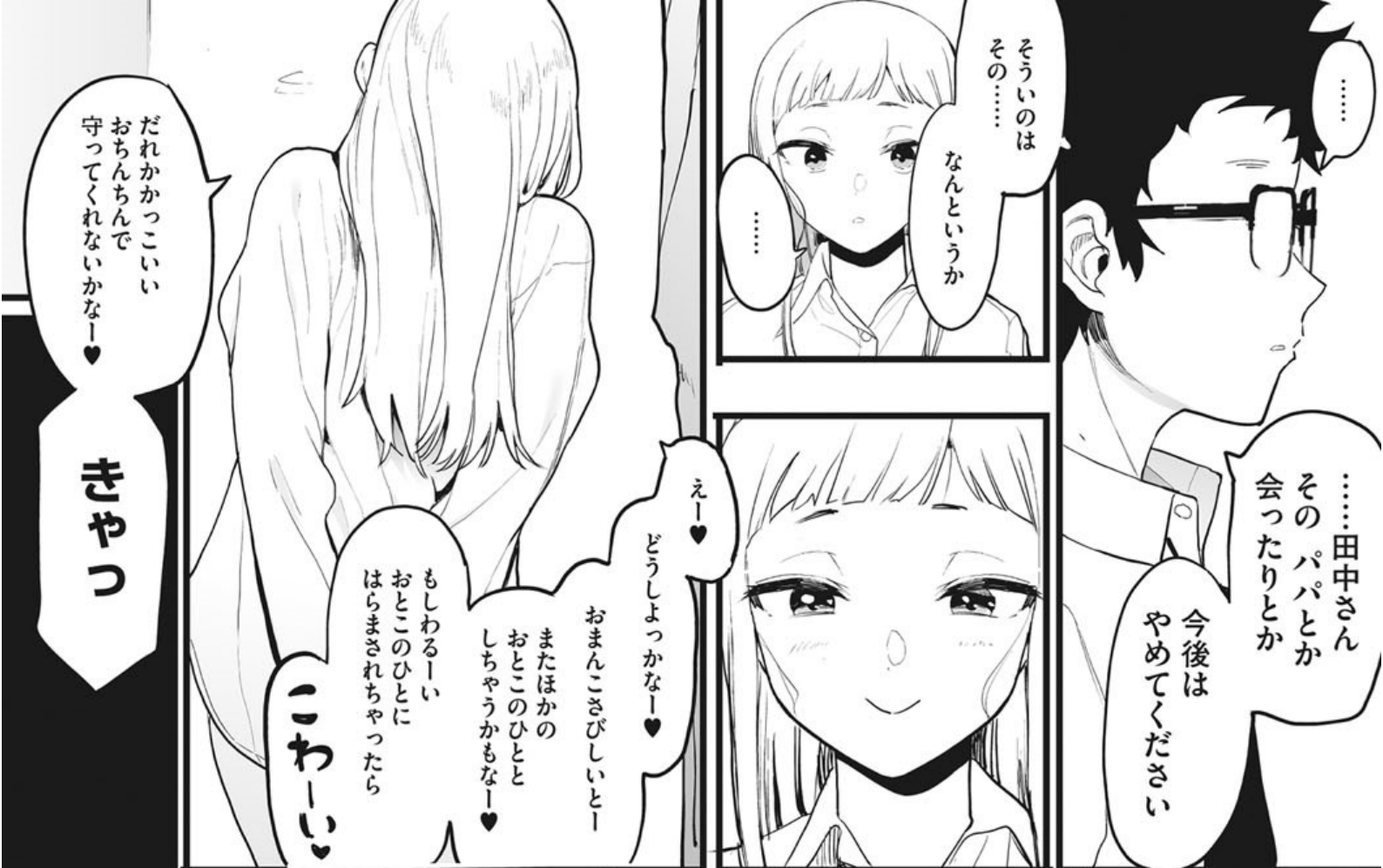

だれかカッコいい  
おちんちんで  
守ってくれないかなー♡

**きやつ**

こわーい♡

もしわるーい  
おとこのひとに  
はらまされちゃったら

またほかの  
おとこのひとと  
しちやうかもなー♡

おまんこさびしいとー

どうしよっかなー♡

えー♡



……

なんというか

そういのは  
その……



……田中さん  
そのパパとか  
会ったりとか

今後は  
やめてください



あ……

ぞくぞく♡

……

んっ  
せんせつ……



**きやつ**

……ッ



……うん♡

……放課後  
予定空けててください



もー  
なんで先生が  
そんな緊張  
してるのー?

フル...

.....



えっああっ

別に私が佐藤君に  
してあげても  
いいけど♥

あはっ  
それじゃ私は  
準備してくるから

じゅ 準備?



わかるでしょ

さすがにこれは  
覗いちゃだよ  
先生はそのあいだ  
期待をふくらませ  
ながらのー

ふふふ.....



予習♥

肛感



えいとまん先生のおかげで  
EIGHTMANsensei no okage de  
Kanojo ga dekimashita!  
彼女ができました! 2

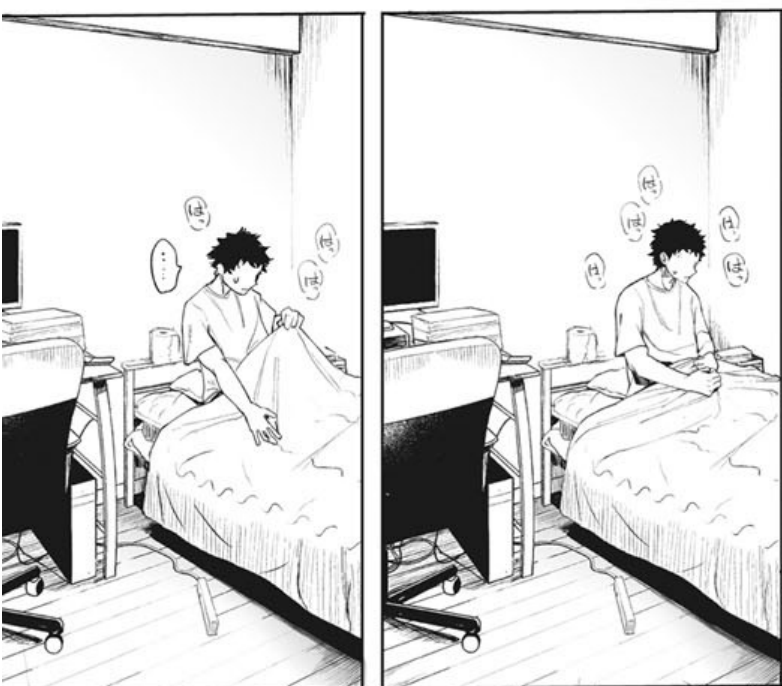

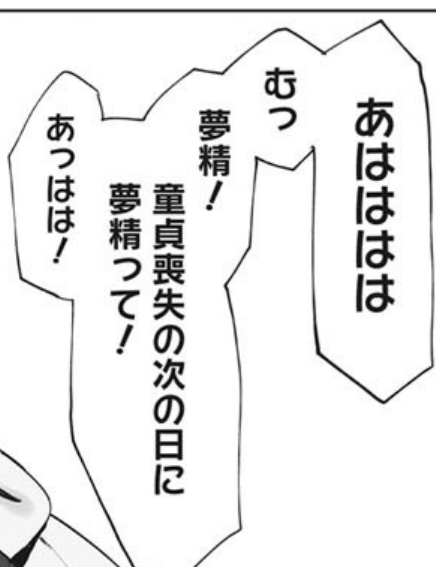
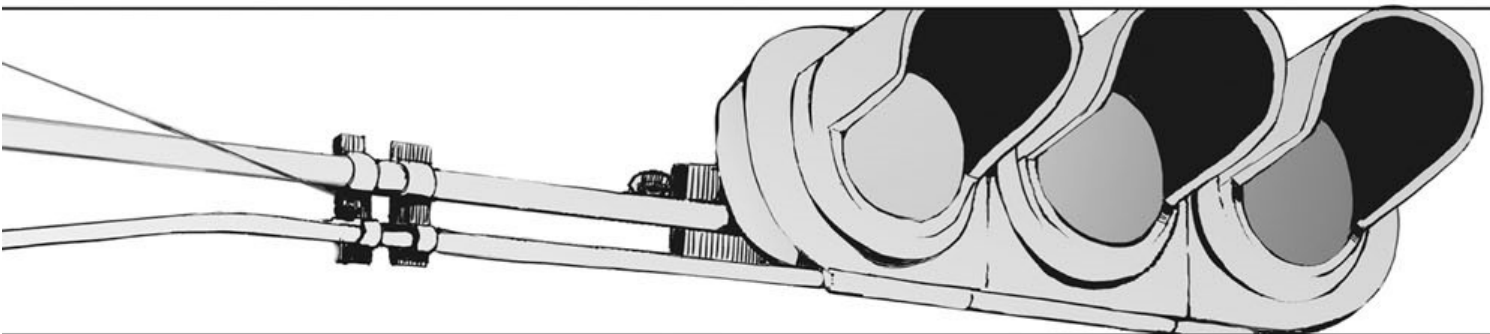

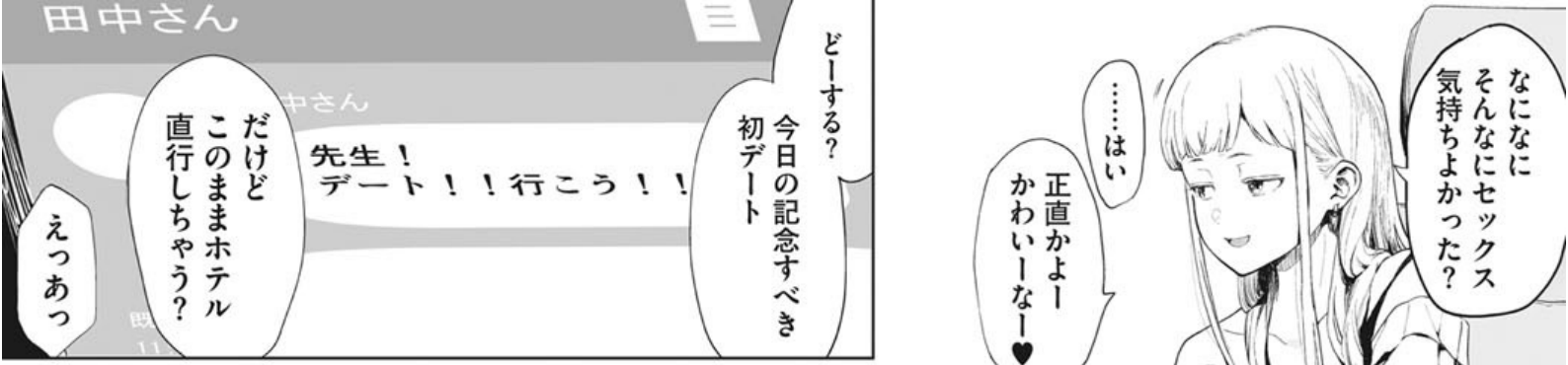



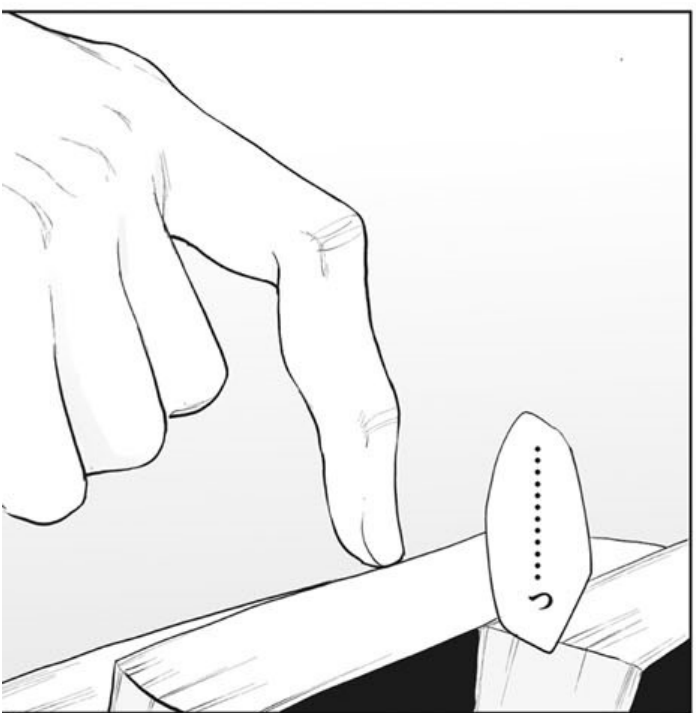



へえー

これかあー  
へー

た田中さんが  
なんでもいって…

別にー？  
これかーって  
思っただけー♡

ふーん♡

くっ



次にお並びの  
方どうぞー

はーい！



これ  
お願いしますっ

肛感日記



はっ

はっ



はっ

あっ



ん

んっ  
あっ



あっ

…



やっぱ  
ここの表情  
めっちゃやる……♡

はっ  
はっ

はっ

はっ  
はっ

あっ

……



ん？  
ちよつとー

ほらー  
読みながら  
想像してみ  
ノリわるいぞー

今私のお尻ね  
ローション  
入れてるんだよ

はっ

っ

はっ



いやその  
さすがに……

一緒に読もうって  
言ったじゃん

人肌でトロットロに  
なったローションに  
つままれて

この漫画の  
女の子みたいに

わたしの  
おなかのなか  
ぐっちゃぐちゃに  
していいんだよ

はっ  
はっ

はっ

はっ

はっ

はっ











Handwritten text in the top left corner, including the word "おはよう" (Ohayo) and other illegible characters.

Handwritten text in the top right corner, including the word "おはよう" (Ohayo) and other illegible characters.

Handwritten text in the middle right area, including the word "おはよう" (Ohayo) and other illegible characters.

Handwritten text in the middle section, including the word "おはよう" (Ohayo) and other illegible characters.

Handwritten text in the bottom right area, including the word "おはよう" (Ohayo) and other illegible characters.

Handwritten text in the bottom left corner, including the word "おはよう" (Ohayo) and other illegible characters.

Handwritten text in the bottom right corner, including the word "おはよう" (Ohayo) and other illegible characters.



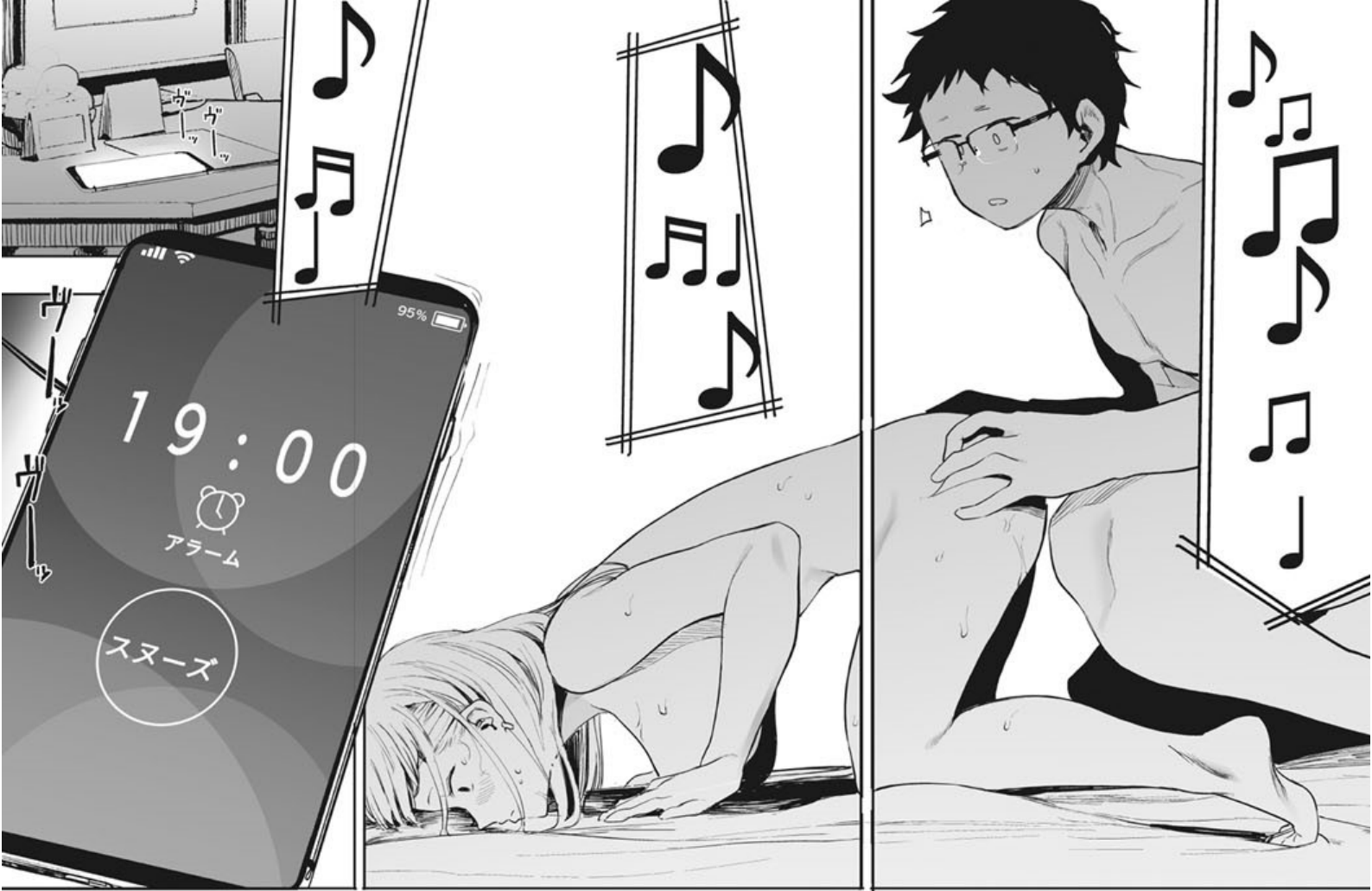





あははは  
昔からこのあたりで  
本買ったついでに  
ホテルいってたから

あでももう  
こういうのは  
しないよ?

私今  
先生一筋だし……

……先生?

いやその  
田中さんが

いわゆるそういう  
感じなのは  
わかってたつもり  
だったんですが……

田中さんがいろんな人に  
愛されてるんだなって  
知って



変なんですけど  
自分の彼女が  
こんなに可愛いって  
自慢したい気持ちと  
もう誰にも  
田中さんを知られたく  
ないって気持ちで

ぐちゃぐちゃに  
なりそうで  
なんというか



思ってたより  
自分って子供  
だったんだなー

なんて  
思ったり



あ！あつあつ！

かつ彼女とか  
勝手に言ってるの  
じめ……

いやでもその

田中さんを彼女に  
したいっていうのは  
ホントで

それはつまり  
その

あーやっぱ

なにこの  
かわいい生き物

ホントに今日  
このまま帰るの？

無理

なんだけど





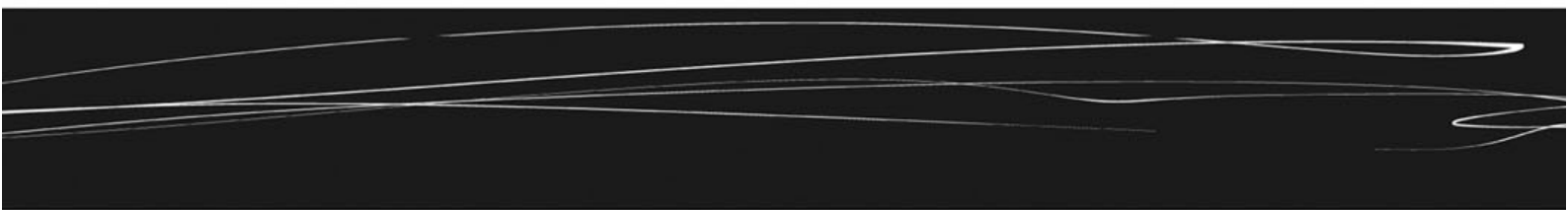





僕なんかでも  
センセーに悦んで  
もらえて

本当にうれしいんです

もっと  
もっと

もっと

たつくさん  
気持ちよくなって  
ください

おねが...

すすすすすすすす

♡♡♡

♡♡♡

やすまさ

♡やすまさ

♡♡♡

♡

♡♡♡

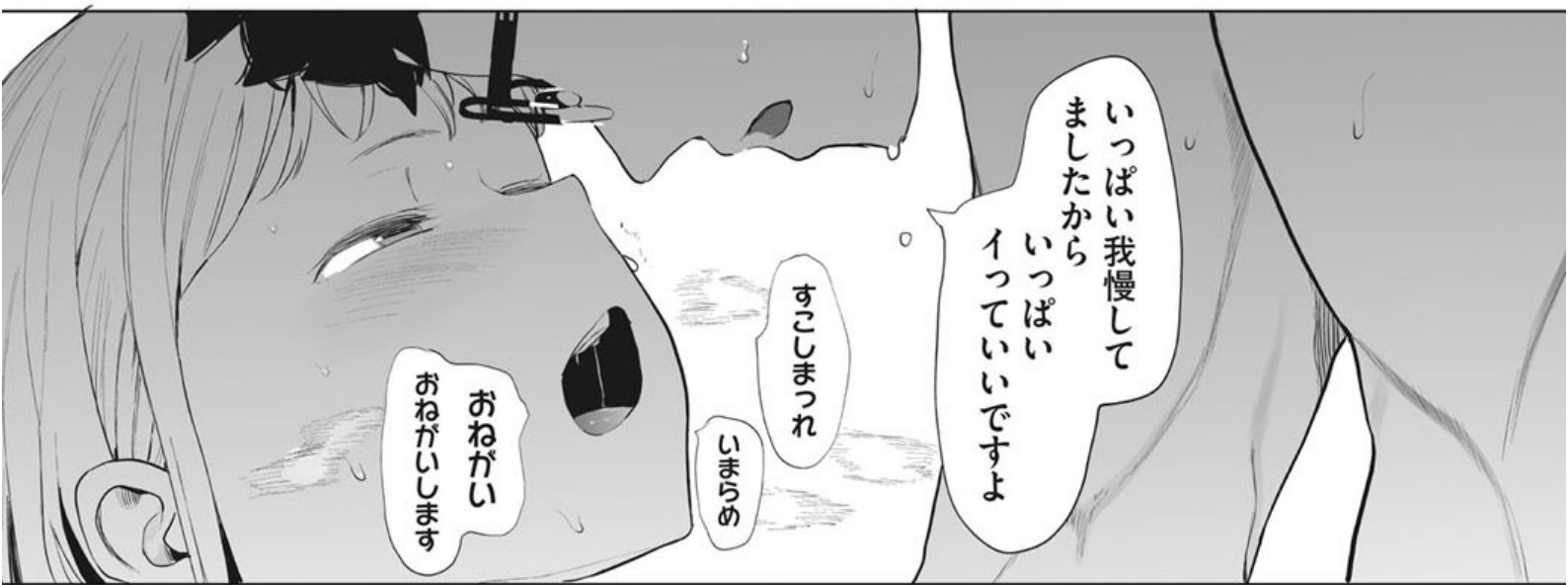





なんか必死な感じですか？

ほんとは、佐藤君いちいちんっ触り方もエロ漫画っぽいよね

そっ、そうですか？



それじゃ指入れますね



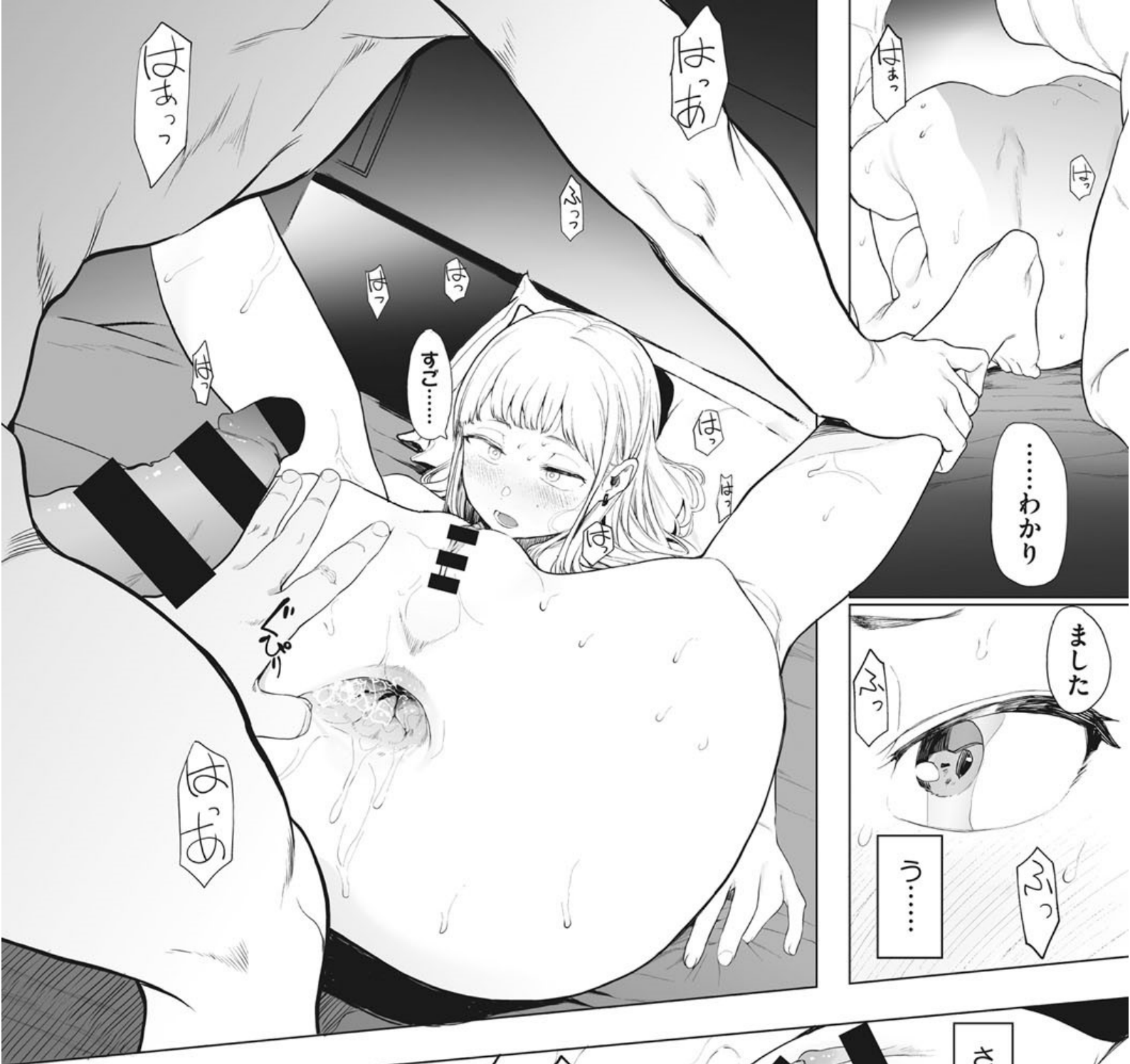

はっはっ

あ、あ

はっはっ

んん

あう……

……わかり



ました

はっ

う……

はっ



おっきやじ

ぜんぜん  
おっきい……

んん……

あー♡

こんなので

あー♡

あー♡

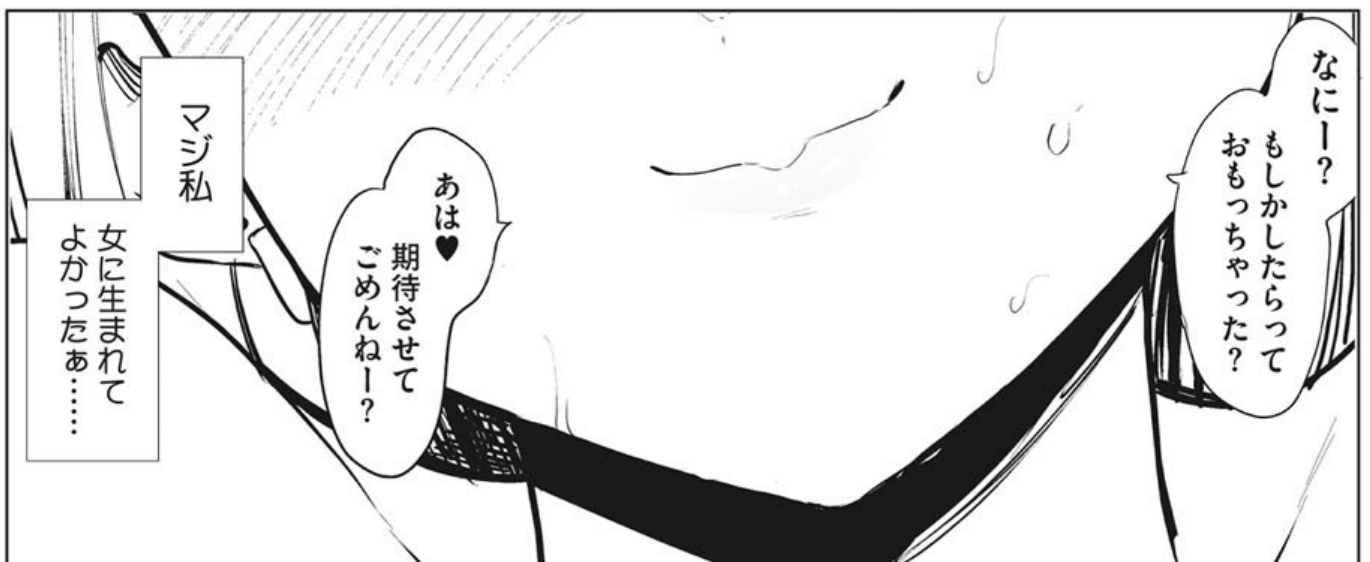



ガッガッ

ガッガッ

おっ

おっ

おっ

おっ

おっ

おっ

おっ

おっ

おなが  
げずれてっ

おなっおなが

おっ

おっ

おっ

おっ

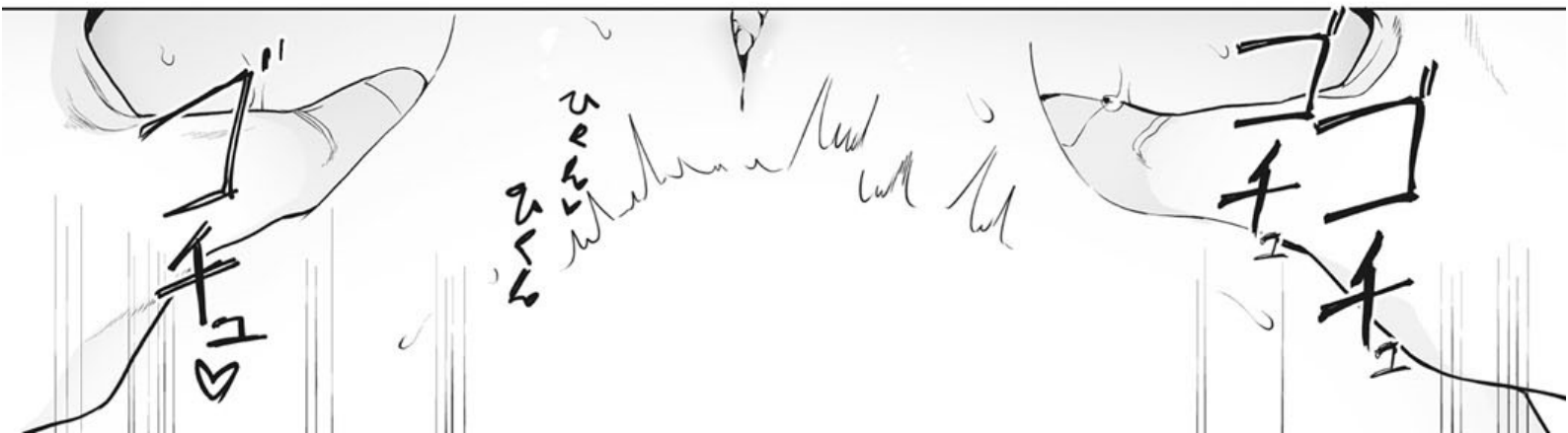











やゆ

MAX

カキ

カキ  
カキ

カキ  
カキ

カキ  
カキ  
カキ

カキ  
カキ

カキ  
カキ  
カキ

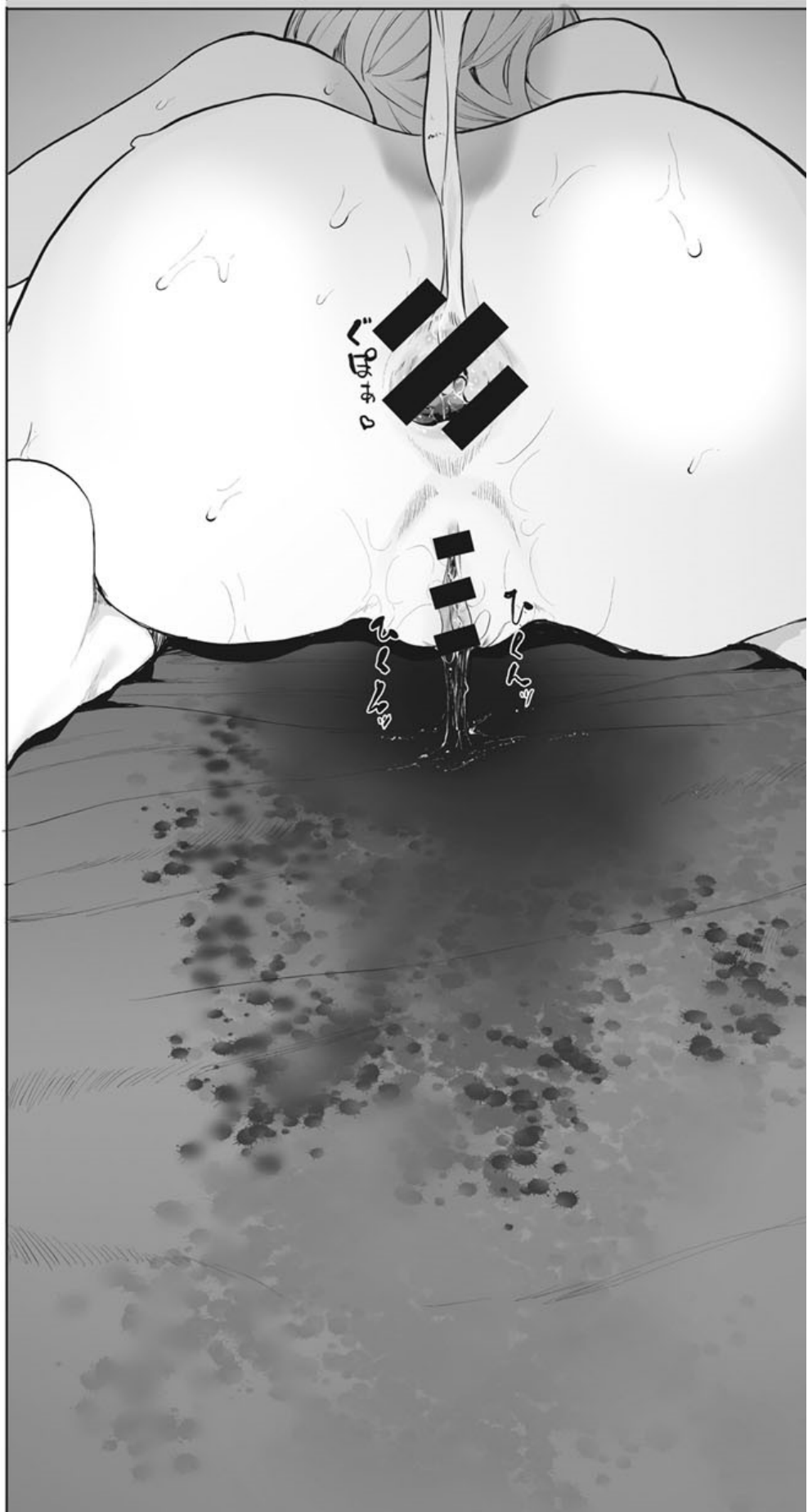



その  
もし僕より……セ  
セックスが  
上手くて

趣味も合う人が  
いたら

やっぱり  
その人のほうが  
好きになっちゃい  
ますか？

……へ？  
なに突然



……あー  
はいはい



ん？

……田中さんは



はあっ

はあっ

ちよつと……  
飛ばしすぎました

あは……

私も

腰から下  
うごかないし……



白瀬さん達のこと  
気にしてるんでしょ

う……

先生ってホント  
心根が童貞だよー

先生より  
上手な人とか  
大きい人なんて  
世界中いくらでも  
いるんだから

こういうのは  
お互いが今を楽しめるように  
頑張ることが大事なの！

それに言ったでしょ？  
私確かに  
ヤリマンだけど  
今は先生一筋だって



ちなみにー

別に私は先生が  
他の子とやっても  
怒んないよ？

えっ

ま

私じゃないと  
満足できないように  
してやるけどね

童貞くん♡



私が他の人  
好きに  
なっちゃわれないように

たっつくさん  
しないとね



あーもー

ホントかわいいーな  
先生♥

っ……



僕も

僕もです

田中さんも僕なしじゃ  
いられないように  
してみますから！

……  
♥

ほんとにー？

そっかーなら



あは♥

いっくん

ドキ...

今日は一晩中  
あつこちゃん



.....なんて  
えへ

.....かかってこーい

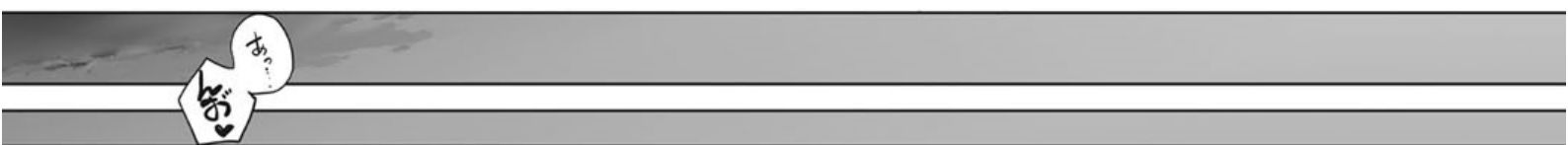

翌日

結局一緒に  
登校した

ねーもう  
学校着いた？

かつ  
隠れてて  
ください  
誰かに  
見られたら...っ

▶ 第2話 To be continued...

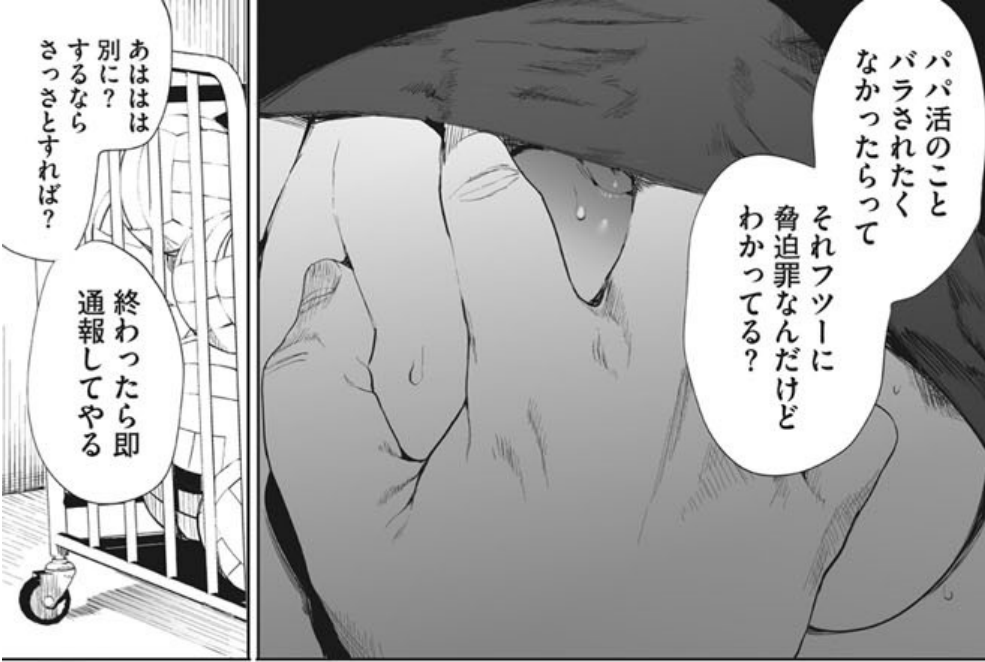

パパ活のこと  
バラされたく  
なかつたらって

それフツーに  
脅迫罪なんだけど  
わかつてる？

あははは  
別に？  
するなら  
さっさとすれば？

終わったら即  
通報してやる



最っ低



よかつたねー？  
堀の向こうに  
行く前にJKとやれて

そっだよねー  
今までずっと  
女に相手にされずに生きてきて  
しかも大して稼ぎもない男って

こうやって  
人生棒に振らないと  
若い子とセックス  
できないんだもんねー

それで自分より  
経験豊富な生徒に  
説教とかしてるんでしょ？

可愛いぞー♥



あつ

レイプのくせに

感じさせようと  
してるところが  
ホント童貞

そんなので  
気持ち

気持ちいい

わけ

つあ

じゃん

あつ



ひりり?

...っは

エロ漫画の  
触り方キツモ  
読みすぎでしょ



はいっ

はいっ

はいっ

...ささいあくまじ死ねよ  
ロリコン教師...



ふーっ

ふーっ

っ♡っ♡っ♡

ん♡ん♡ん♡

あつ

あつ

あんっ

あつ

わっ

ちよ

くろ

うわ...めっちゃ立ってる  
生徒相手にひくわー

調子に乗ん...

いつ

やっあ

あつ

あつ



先生のまに  
えいとまん  
おかげで  
彼女が  
できました #3

早

すみません……

すぎ!

まー私も  
気持ちよかったし  
今日は時間も  
たっぷりあるし

てか先生って  
ホント好きだね  
こういうの  
煽られる

メスガキとか  
寝取られモノとか

攻めたがりのくせに  
メンタルはかなり  
マゾだよー



……自覚は  
あります

ねえそんなに  
良かった?

……はい

そっかー♡



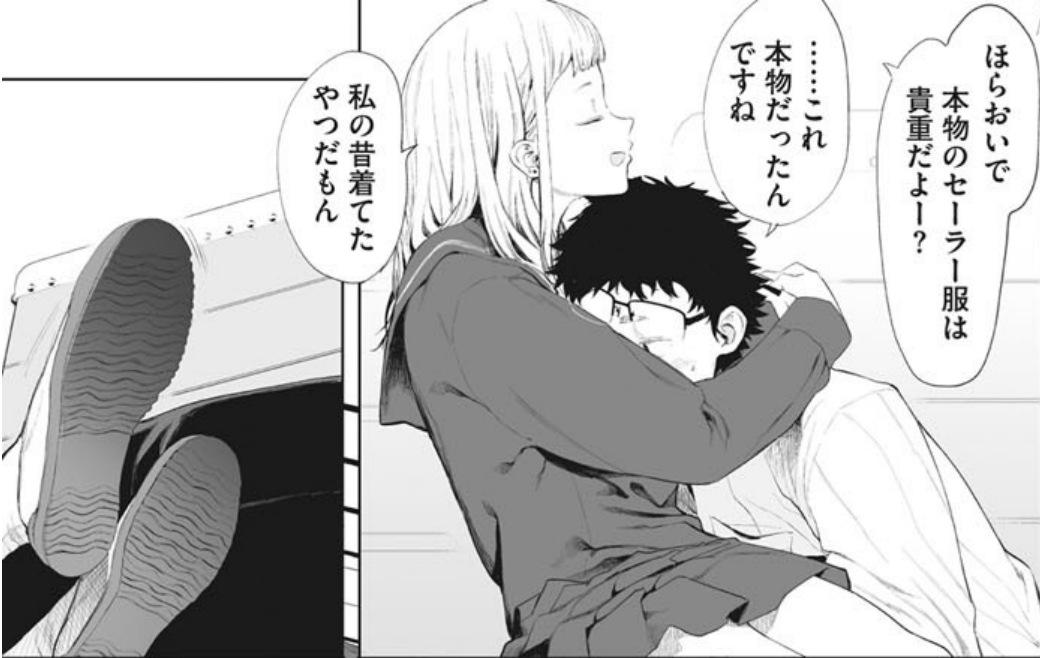

私の昔着てたやつだもん

……これ本物だったんですね

ほらおいで本物のセーラー服は貴重だよー？



ひどいこといっぱい言っでごめんね？

キマ



きゅんきゅん

ふふしかたないなー

……もうちょっと待ってもらっていいですか

……する？



そーだこの前言ってた新作載ってた号読もうよ！寝取られのやつ！しかも2話掲載！

それ学校にもってきてたんですか

だって取りに帰るのもめんどくさいじゃん

金曜はどうせ今日みたいに放課後即ホテルだし

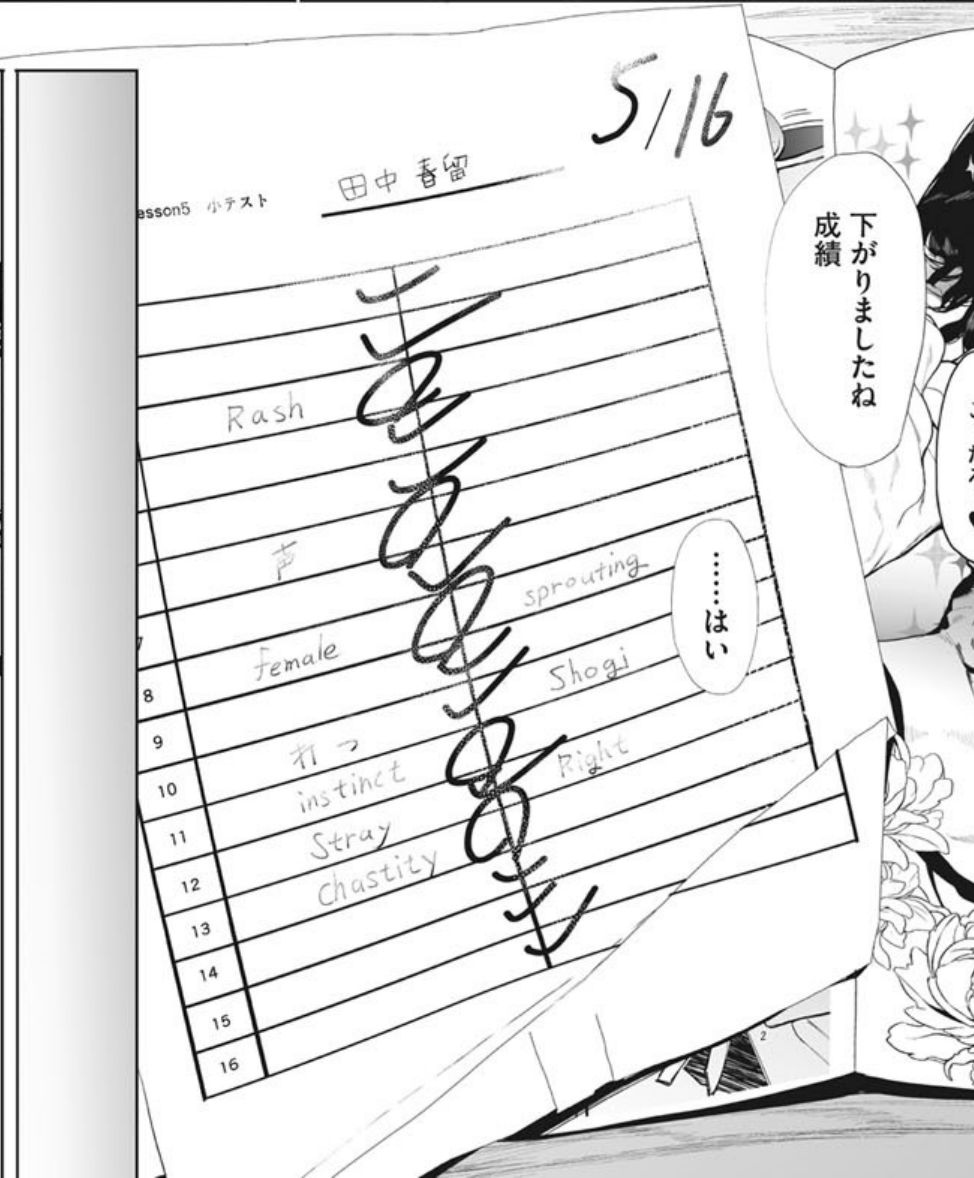



何が？

いや何がって……

男でしょ

何日寝てないの

……1週間

ええ……  
それだけだよ……

ハルちゃん  
1週間も  
寝てないの!!

ヤッてない  
って意味



実際ムラムラして  
全然眠れてないよ……

わーもう限界!

ばーん

やりたいやりたい  
やりたいやりたい

入れなくてもいいから  
フェラだけでもしたい

せーしのみたい

由真ゆまちよつと  
射精してー

ふえ!!  
しゃっしゃ  
しゃせ……

牛乳でも飲んで  
あたま冷やせ

てかこの前新しい  
彼氏できたって  
言ってなかったけ  
別れたの？

ハルなら別れたら  
その日のうちに  
セフレとホテルでしょ  
てかコイツが特定の男としか  
ヤッてないってのが  
そもそも異常だよ



そんなこと  
言っちゃだめだよ  
ハルちゃんが  
ついに本当の恋に  
目覚めて……

……それで  
どうしたの？  
喧嘩でもした？

……

僕の責任……ですよ



えああれ？  
なんで先生が  
へこんでるの？

田中さん  
最近午前中の授業  
ずっと寝てるって  
他の先生方も  
おっしゃってる

この前も結局  
ホテルから  
登校しましたし

やっぱり教師が  
生徒と関係を  
持つのが  
そもそも……

朝帰りなんて  
今までも  
結構やってたし

たしかに先生とすると  
信じられないくらい  
イっちゃうから  
体力は使うけどー

それぐらい私たち  
相性いいって  
ことじゃん！

ね？

……



大丈夫！  
私一夜漬け  
人間だから  
今度の期末で  
挽回するし！

禁止にしましょう



……へ？



次の期末テストまで

その……

せ…セックスは  
禁止にしましょう

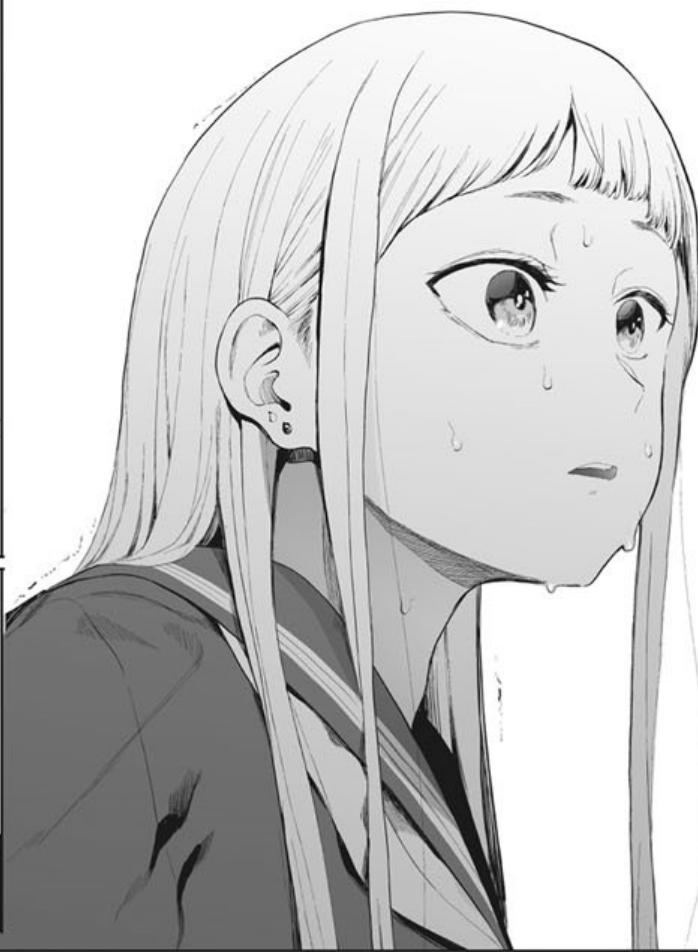

……はえ？

それで  
ちゃんと約束  
守ってんだ

……なに



別に？  
成績気にしてくれるなんて  
いい彼氏じゃん

まあ……教師だし

ハルちゃん  
学校の先生と  
お付き合い  
してるの!?

えっ!?

いやまその  
ううちの学校  
とかじゃないよ!?

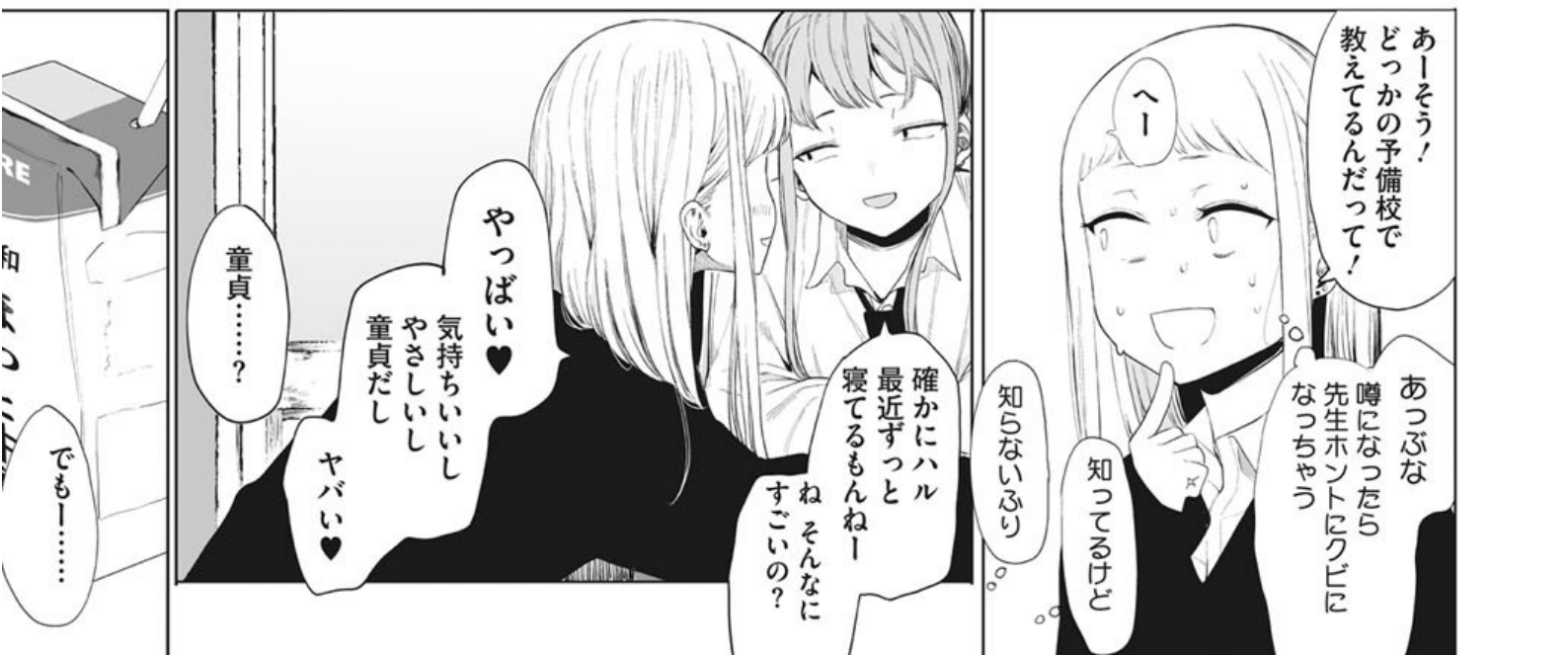

あーそう!  
どっかの予備校で  
教えてるんだって!

あつぶな  
噂になったら  
先生ホントにクビに  
なっちゃう

知らないふり

知ってるけど

確かにハル  
最近ずっと  
寝てるもんねー  
ねそんなに  
すごいのか?

やっばい♡  
気持ちいいし  
やさしいし  
童貞だし  
ヤバイ♡

童貞……?

でも……

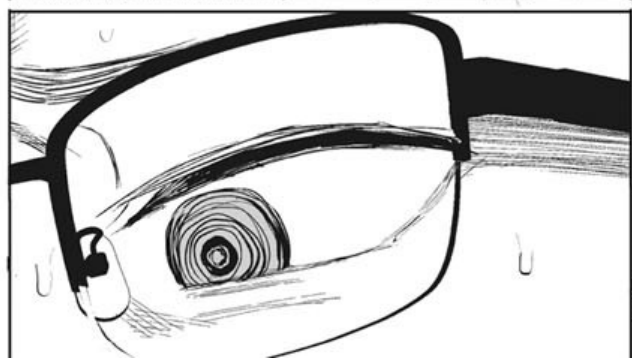





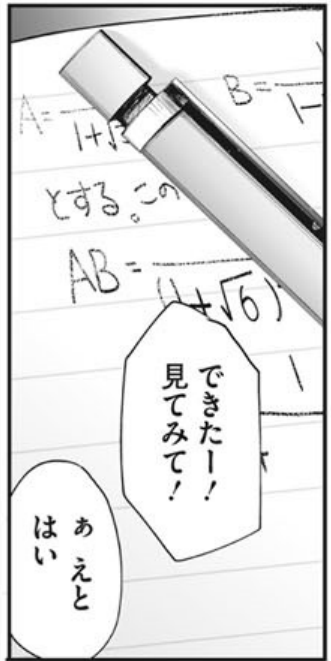
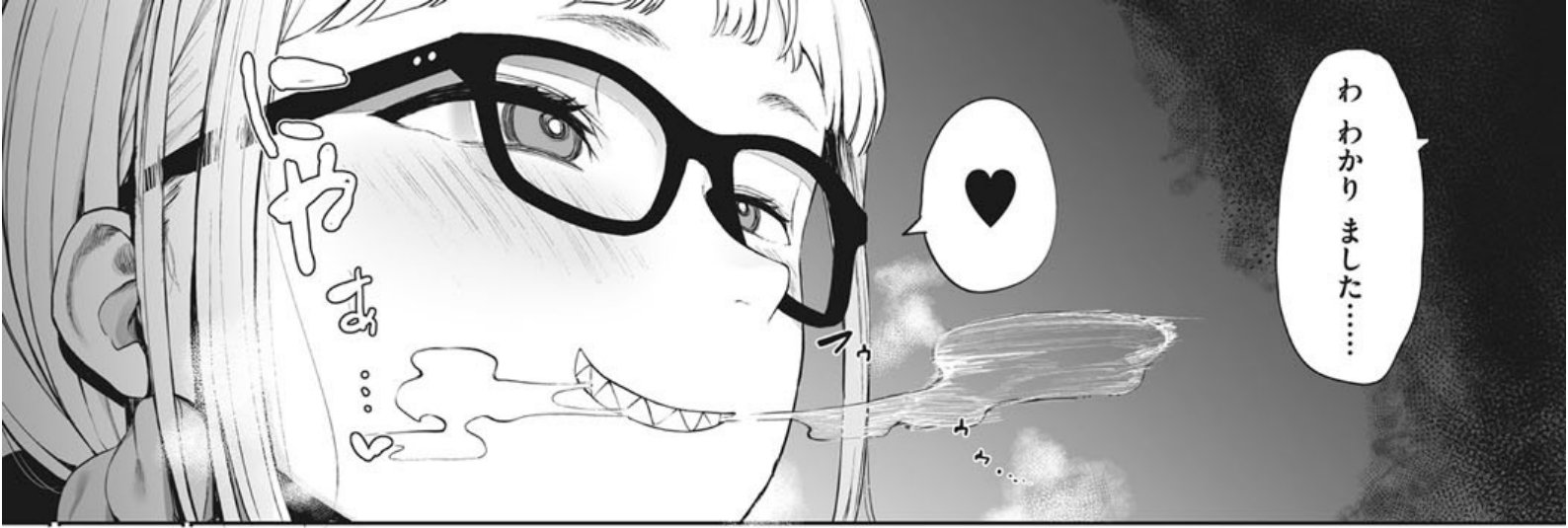





お気に入りー  
先生のおちんちんくらい  
なっがいおもちゃでー  
それを  
おまんことおしりに  
いれて



っま...

だめです

おしおびゅっびゅって  
まきちらしながら

だめです

たつくさんたつくさん  
ぐちやぐちやにするの

あかちゃんのおへや  
両側からぼっこぼこに  
イジめるんだー♥

たな...

びんびん

枕で口抑えながら  
どーぶつみたいな声で  
イキまくってたよー?

でもぜんっぜん  
物足りないんだよねー♥



だからー

くら...

っま

まだこどもなわたしが  
にんしんしちやうくらい

おなかのなかに

せんせいの  
こゆくてぐつぐつに  
あったまったせーえき

なん...

ながしこんで

ほしいなあー♥

びんびん

びんびん

!!

♥

♥

♥

♥

♥

♥

♥

♥

♥

♥

♥

♥

♥

♥

♥

♥

♥

♥





抱きしめられる  
だけで

もう全然カラダに

ちから

入らない...っ

めっちゃキム...♡

き...た♡

.....



ごめんなさい  
僕だけその...  
だ出しておいて  
おきましよう

えー?  
我慢しないで  
いいんだよ

ふっ♡

っなん  
なんれっ  
なんれっ?  
すっ♡

しよーよ  
おまんこ♡

とろとろだよ?  
きもちーよ?

しよっ?  
ね?

サ  
サ  
サ

僕も……  
おっ オナ禁 します

試験が終わるまでの  
2週間 いわゆるその  
自慰行為はしません

だから  
頑張りましょう

……へ？

で……  
で……

田中さん

試験の次の日  
一緒に学校を  
サボりませんか？

えっ？

田中さんを  
この家から  
一步も外に  
出しません

メリ

前も  
後ろも裏返るまで  
ハメ潰して

ドクン……

テストが終わったら  
うちに来てください

ザーメン  
垂れ流しながら

泣いて  
チン媚びするまで  
舐けてあげます

ドクン……

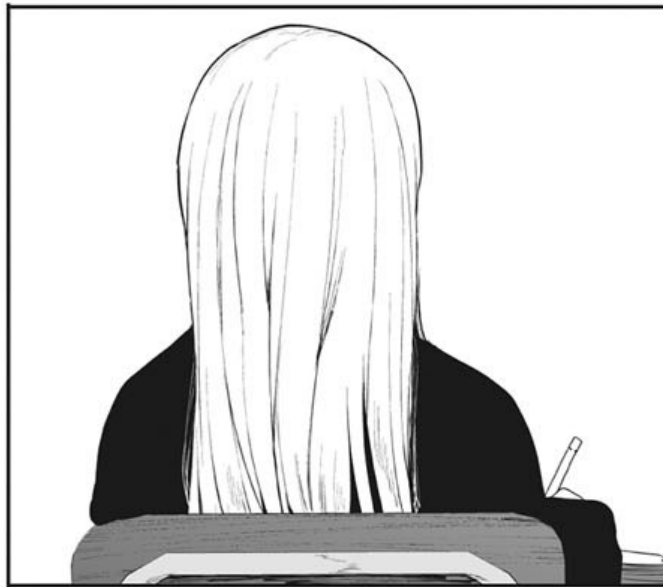
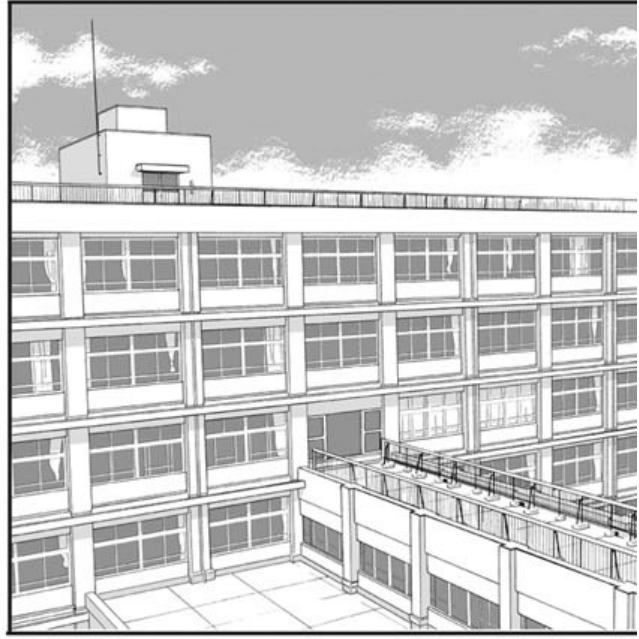
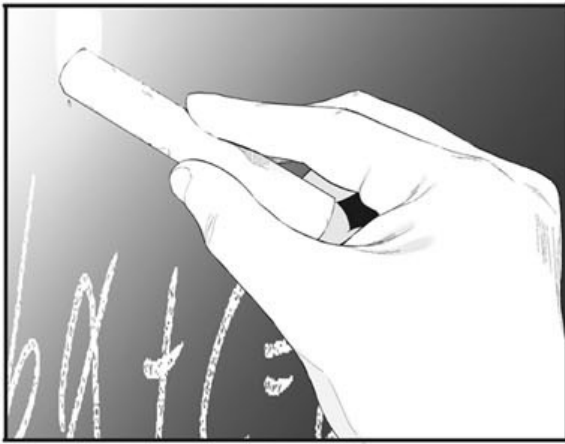

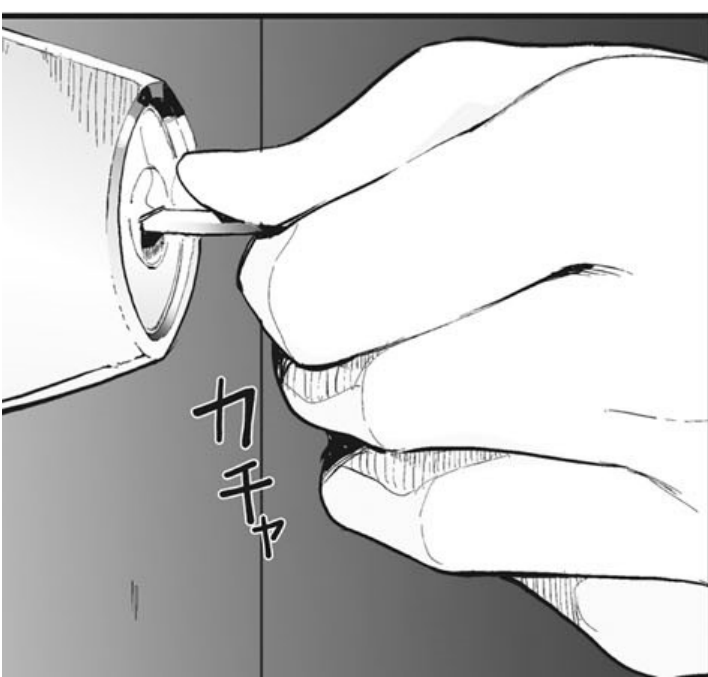
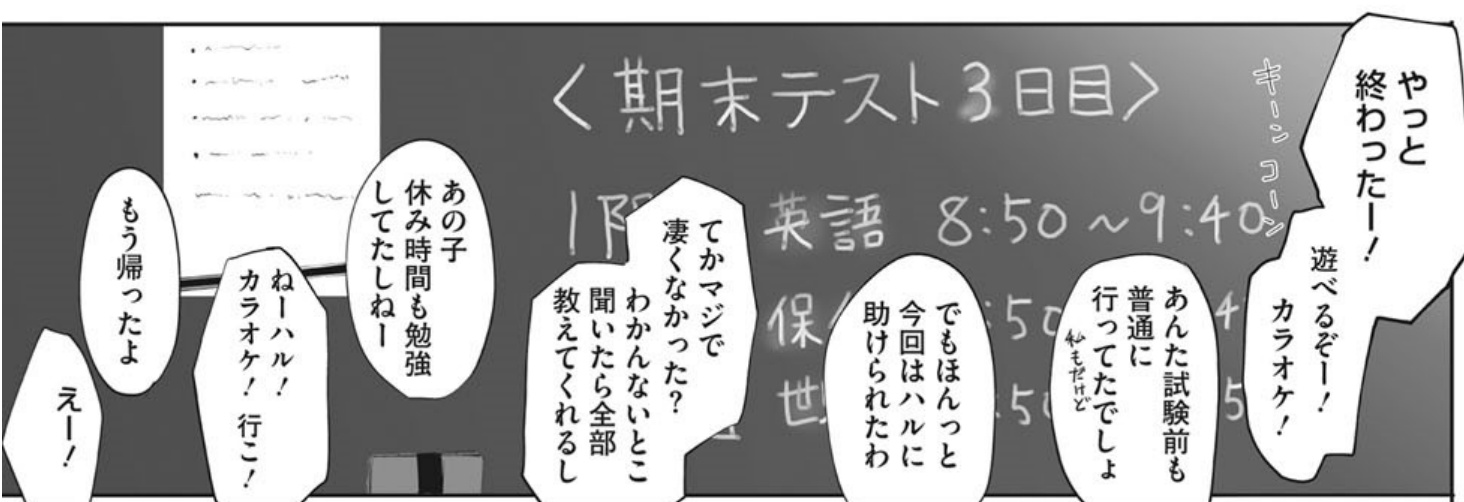
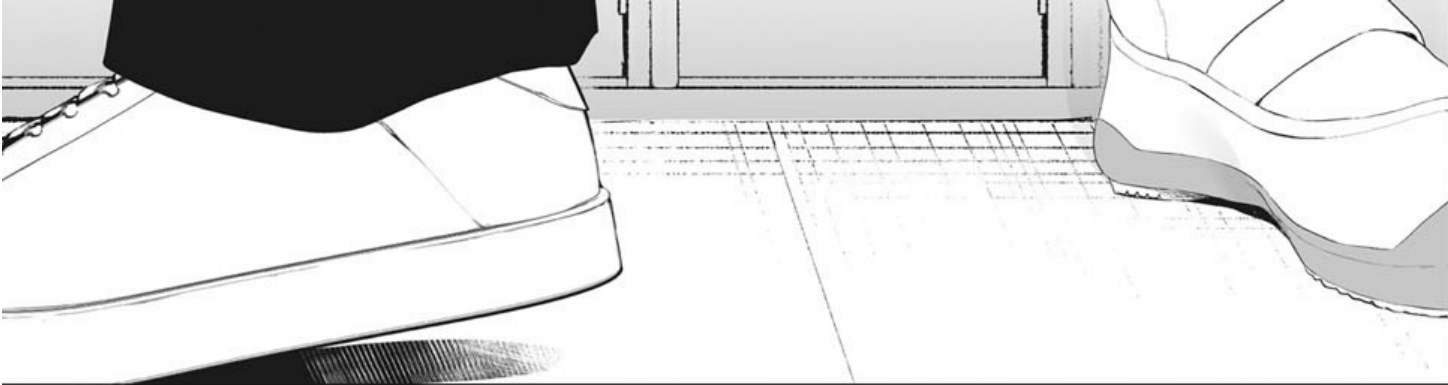



せっせん

はあっ はっ

はっ

先生のくせにさー  
なまいきなんだよー  
私の成績なんか  
気にしてさ

モクモク





すみません  
すみません  
すみません  
すみません  
すみません  
すみません  
すみません  
すみません  
すみません  
すみません

ほんとだよー

ずるいなー  
わたしが先生のおちんちん大好きなこと知ってさ

すみません  
すみません  
すみません  
すみません

……ちゃんと我慢できたじゃないですか

えへへ……えらいー？

……つあ♡

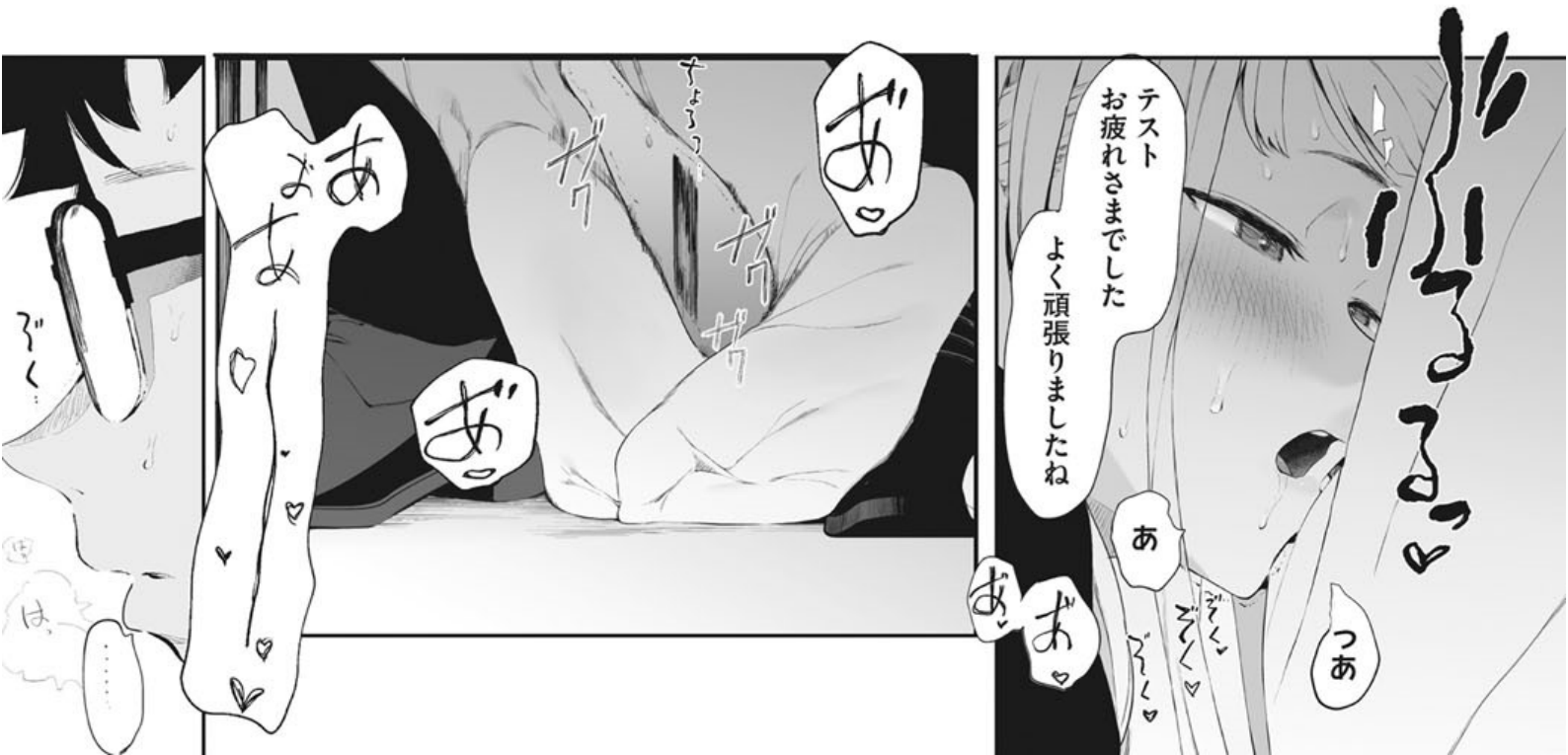

テストお疲れさまでした  
よく頑張りましたね

あ

あ

あ

あ

あ  
あ  
あ  
あ  
あ  
あ  
あ  
あ  
あ  
あ

あ



くふ  
ふふふふ

……



なんでって  
もちろん

なんで  
なんで  
そんな  
……

無理だよ

なんで!!



ですよ

頑張った  
ご褒美に



……田中さん

えへえ  
なあに?

やっぱり  
もう少し我慢して  
みましようか

……え?



先生のくせに

メツチャ  
生意気

むかつくー♡



ムリッ

んんん

んんん

びびび

ムリッ

ムリッ

ムリッ

ムリッ

田中さん  
ほら  
田中さん

無様な離らしく

言うことが  
あるんじゃないですか？

はっはっ

ムリッ

ムリッ



そんなで  
いつまで  
もつのかなあー

佐藤君

手縛ってた時  
てか今だつてずっと  
我慢してたでしょ？

えー？  
先生こそ  
言いたいこと  
あるんじゃないのー？



っあ



本当に乳首  
弱いですよ  
ほしいですか  
……入れて

男のひっ人はおっぱい  
だいすきでちゅねー！

あははは  
かっかわいいー  
ひっしにむしやぶり  
ついちゃって

えー？  
なにをー？

ぶっ









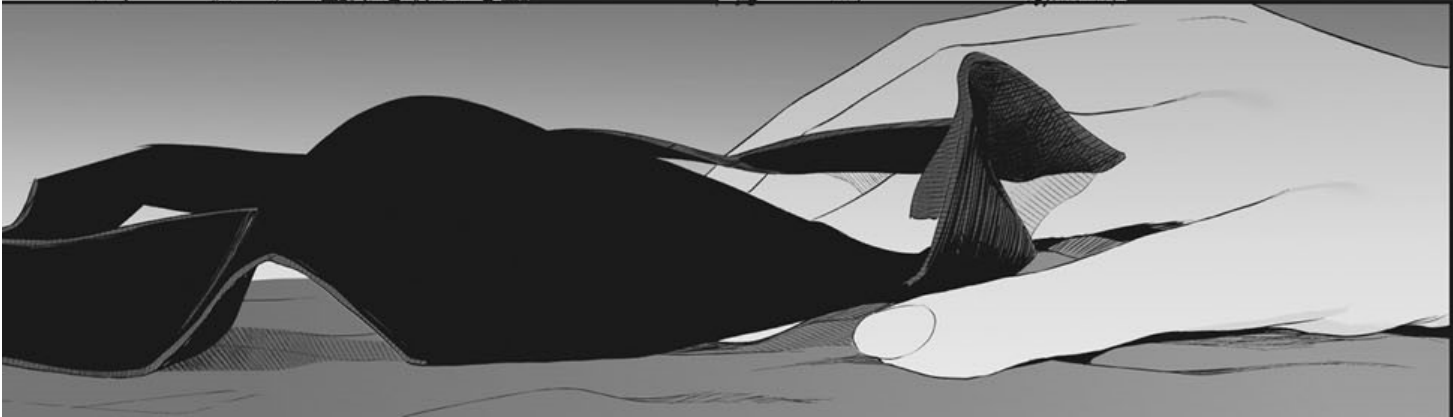
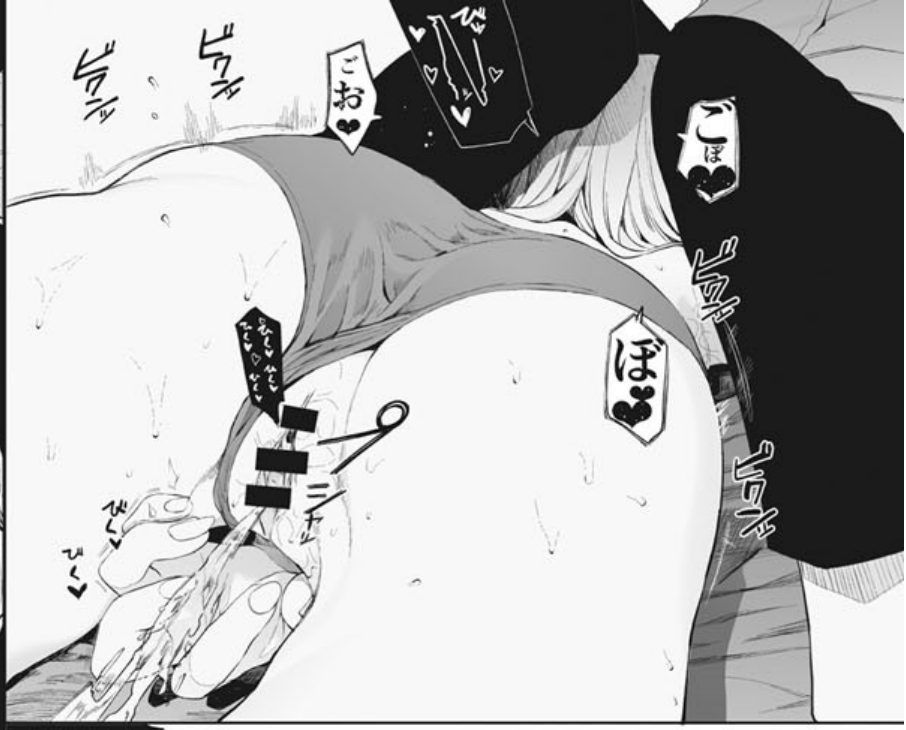

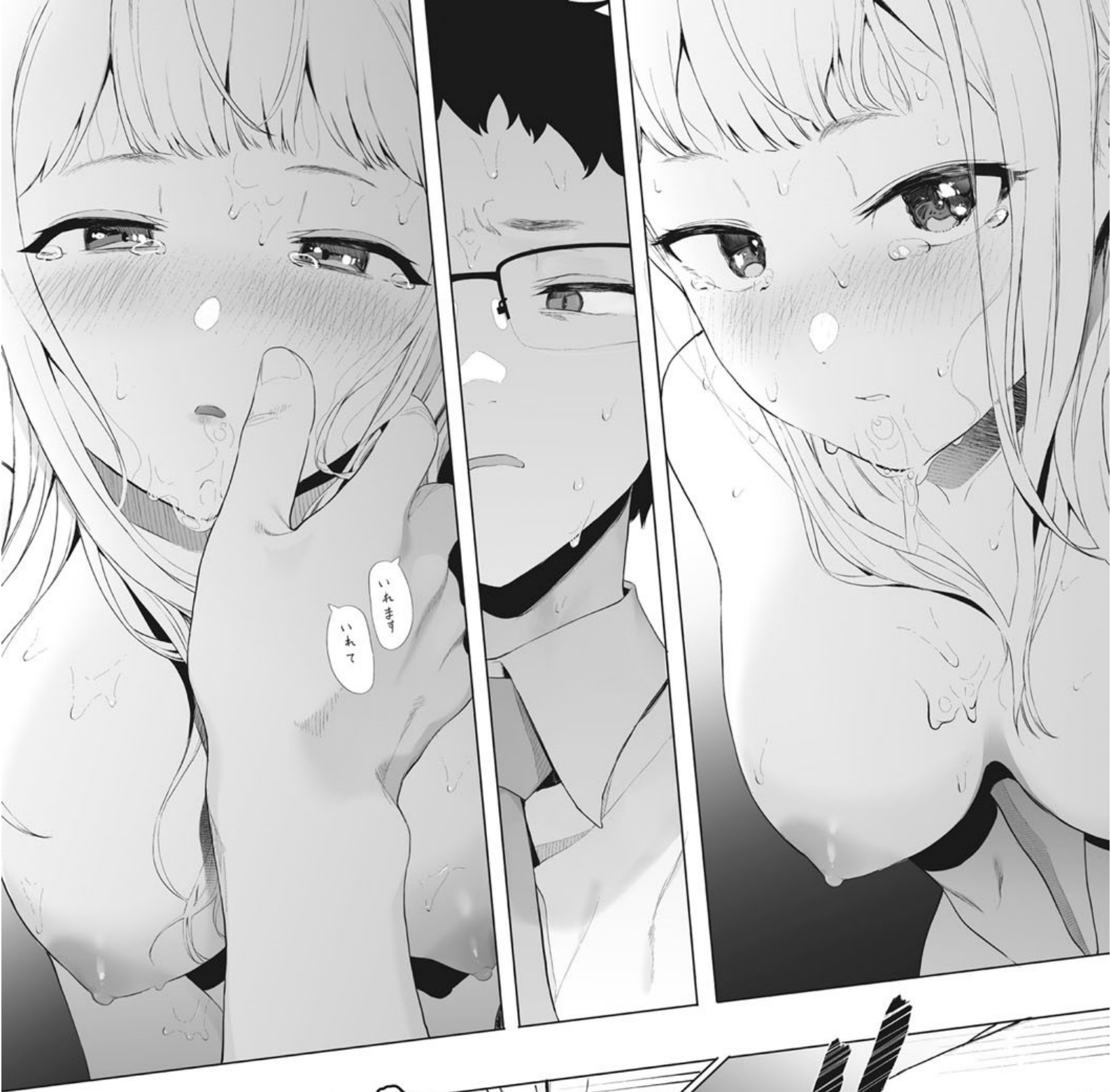



ごめんなさい

あーあーあー

ちよと









**あ**







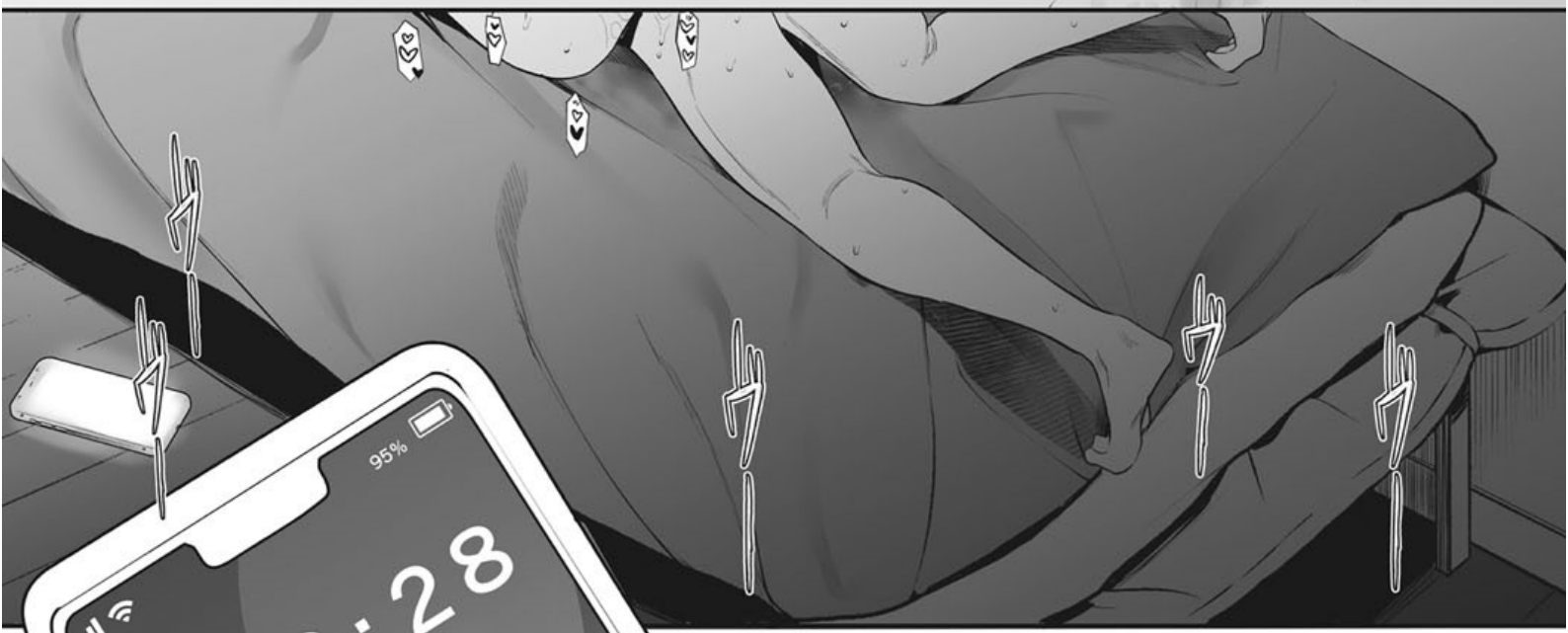



わたしはビッチだ



○学で  
味を覚えてから  
毎週誰かと  
セックスしてた

同級生  
先輩後輩

教師

裏垢男子  
パパさん  
既婚者

友達カップルと  
3Pしたり



それで

それでえ

え

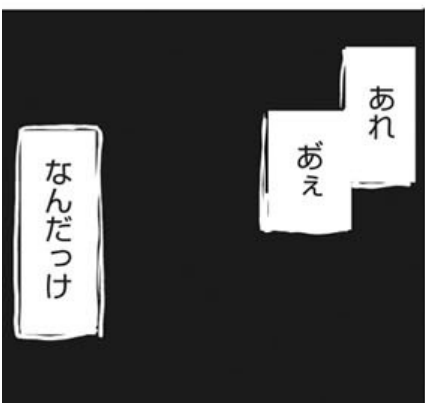

あれ

あえ

なんだっけ



そんな私に  
彼氏ができまして

優しくて  
かっこよくて  
かわいくて

大好きなエロ漫画の  
趣味もびったりで





大丈夫  
ですか  
その……

声

よく言うよ

誰のせいだと  
思ってるの

ああはは……



ねえ先生

夏休みに入ったら  
いっぱい遊ぼうね

花火とか

はい

海とか

旅行とか

はい

メスガキプレイとか  
コンドームおつかいとか

はい

……ん？



先生はないの？  
やりたいこと

ぼ僕ですか？

……ぼくはその  
たなか  
田中さんと一緒なら  
それで……

あてっ！

ぺち  
ぺち  
ぺち

そんなつまんない  
答えは  
聞いてない！

あるでしょ  
いろいろ！

手コキカラオケ  
田舎麦茶ツクス  
TS！触手！！

ごめんなさい

ほらーほんととは  
やりたいプレイ  
あるんだろー！  
田中さんが  
叶えてあげるから  
白状しろー！

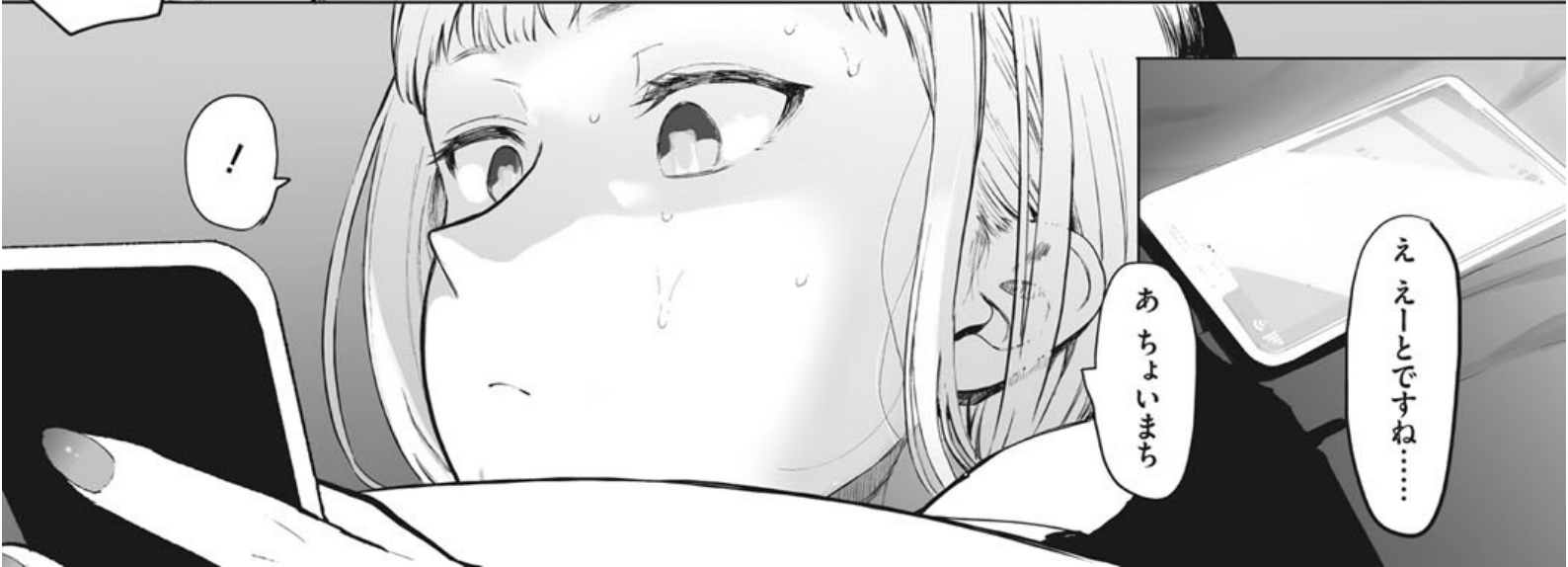

ええーとですね……

あちよいまち

！

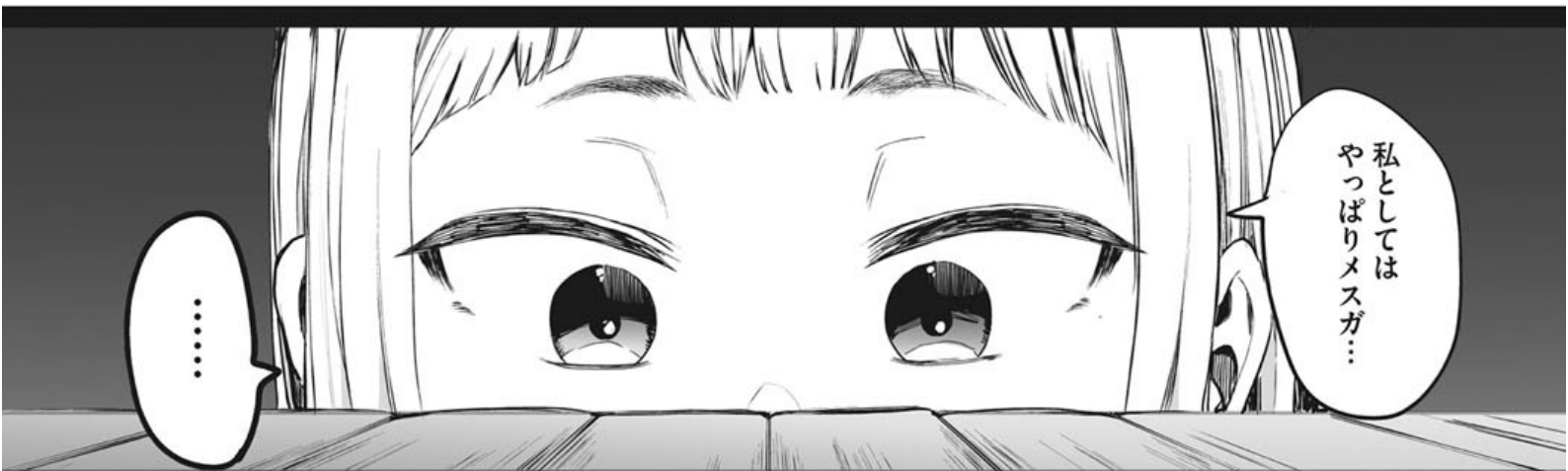

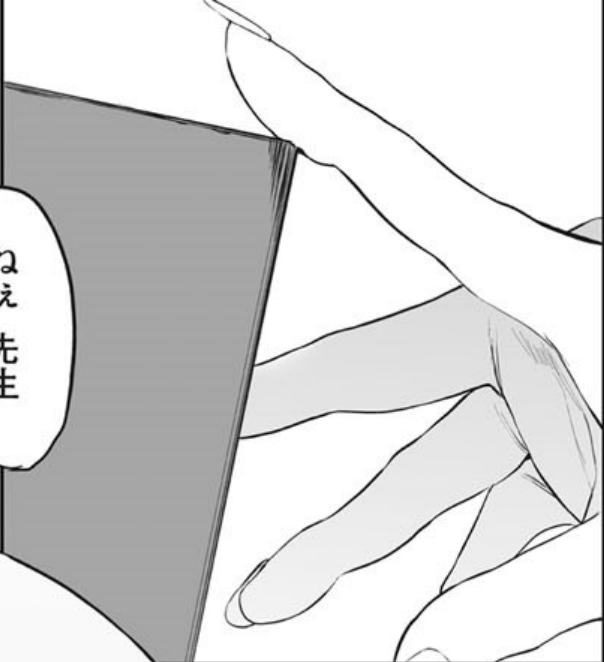

ねえ  
先生



牧田さん  
もしかして別の徳氏とやってる？  
今度そっち行くんだけど  
久しぶりに会わない？  
返信あり



…しちやう？



取  
られ  
ね♡

僕の彼女と  
セックス  
してください



寝

えいとまん先生のおかげで  
EIGHTMANSensei no okage de  
彼女ができました! 4

牧田さんって  
わたしがそう勝手に  
呼んでるだけだけど

同人誌の竿に  
すっごい雰囲気  
似てるのが  
いてさー

あこれこれ  
すっごいでしょ

毎週オフパコ動画  
アップしてるの

えーと  
どこだっけ

結構  
前だからなー

あこれだ

……やめとく？

……そっか

はい

どーぞ♡

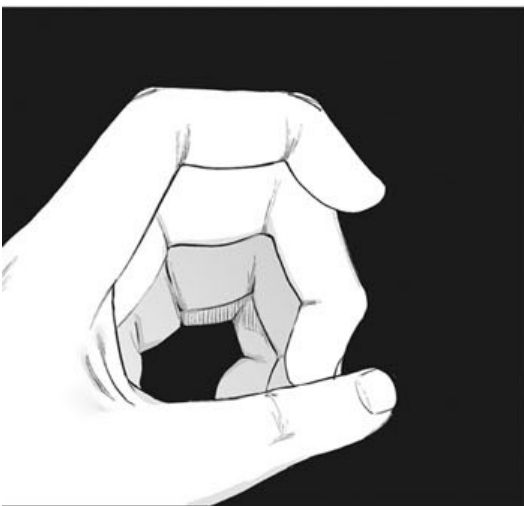

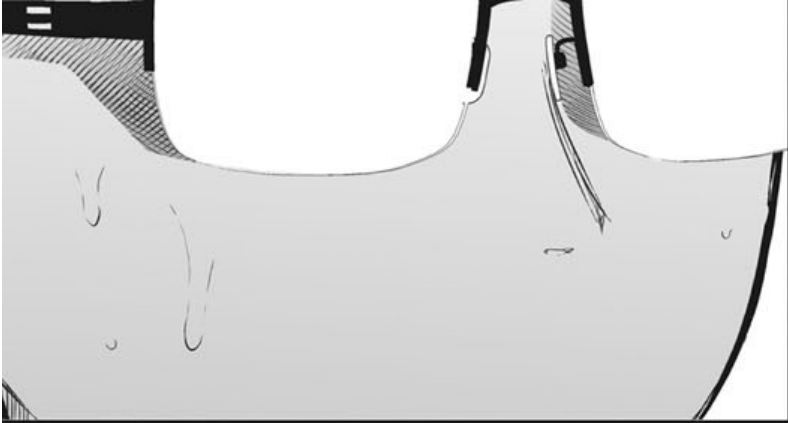

せつくしゅでしゅ  
さもちいいでしゅ

ちんぽす

ちんぽ

わたしみたい

おまんなの

おちゃんぽ

おしえてくれます

のちんぽ

およめさんに

して



今より胸ちっちゃいし  
髪も真っ黒だけけど

私だよ

あはは 説明文  
合法JKだって

でもねこの時

ホントは

●歳なんだ♡

おちんちんはー

先生と  
同じくらいかな

こんな声  
出してるけど

この時はまだ  
牧田さんのでも  
すっごくキツくてね

でも全部  
教えられ  
ちゃった

クリでしか  
イッたことなかったのに  
Gスポットでも  
奥でも

ぜんぶ  
ぐしやぐしやにされて

ほら見た？

この時初めて  
潮吹いちゃったんだ  
なんどもなんども  
イキ癖がつくまで  
めっちゃ虐められて

ねわかる？

最初にあんっあんっ♡で  
あまーい声だしてたのに  
エロ漫画みたいに  
喘いでるの

昔はさ  
エロ漫画で  
手コキとかフェラされて  
気持ちよくなってる  
男のひとが可愛くて

そういうのをオカズに  
してたんだけど

変えられちゃった

私は  
おとこのひとに  
かてないんだって

ぶざまに  
おなほあつかい  
されて

それがうれしくて

こしを  
へこへこしながら  
マゾイキしちやう

よわーい  
おんなのこだって  
わからされ  
ちやったんだー♥

ほら  
まだフェラも  
へたっぴでしょ

でも全部

ぜんぶ

ぜんぶ

教えて  
もらったんだよ

どこをどうしたら  
きもちよくなって  
もらえるか

どうやったら  
いらいらした  
おちんちんに  
いじめてもらえるか

クチュ  
クチュ

.....

クチュ...

クチュ

クチュ

クチュ

クチュ

クチュ

クチュ

クチュ

クチュ

クチュ

クチュ

.....ふふ  
たぶん先生の  
考えてること  
当たってる

実はね  
牧田さんって

私の

初めての人  
なんだあ♥



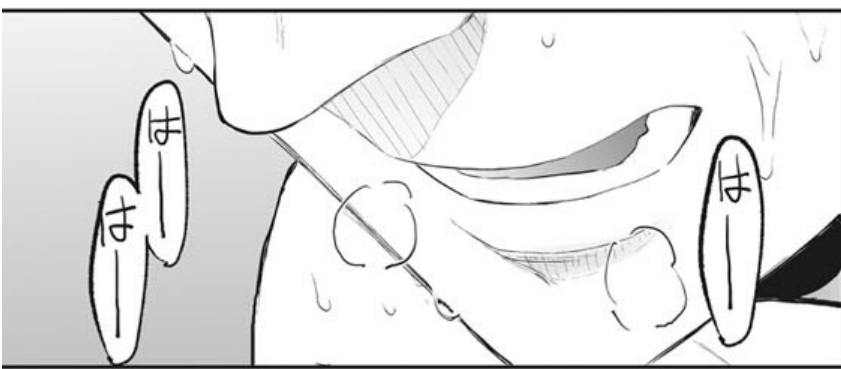
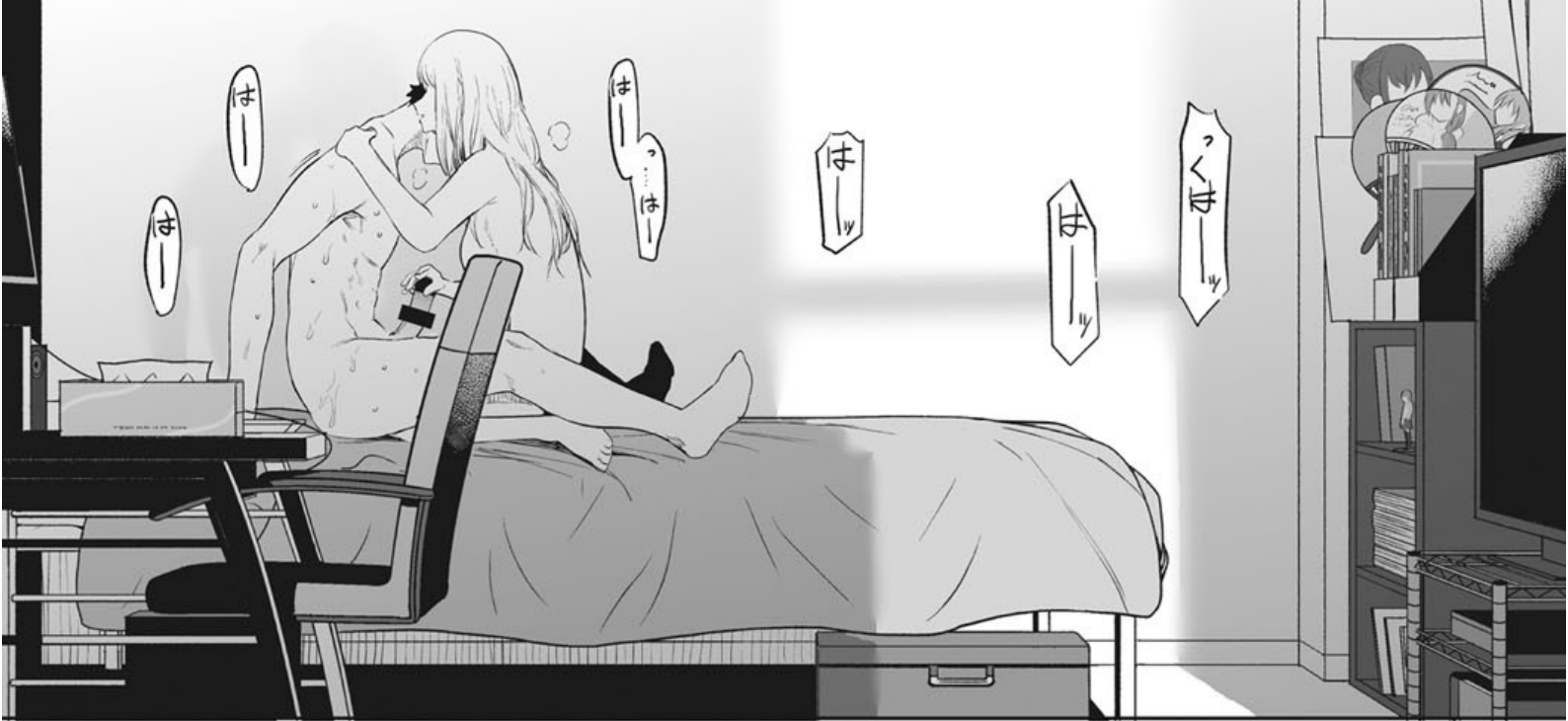

でも佐……  
その塾講師は  
ボッキしてたんでしょ？

ビッチこえー

考えさせてって

……それで  
どうなったの？

あーでも  
うちの彼氏も最近  
そういうエロ漫画  
買ってたわ

ホント!?

なにになに  
作者誰!?

タイトルは!?

え!?

いやそこまでは……

えぬていーあーるって  
言うんだっけ

そうそう!

マジ!?

それがもー  
すっごくくてさ!

ひえ……

そーなの!

先生そういうこと  
すぐ気にしちゃうんだよなー

無敵かよ  
こいつ

結構最近はやメジャーに  
なってる……

でもさ

そういうのって  
昔の男と  
やりたいだけって  
思われるんじゃないの

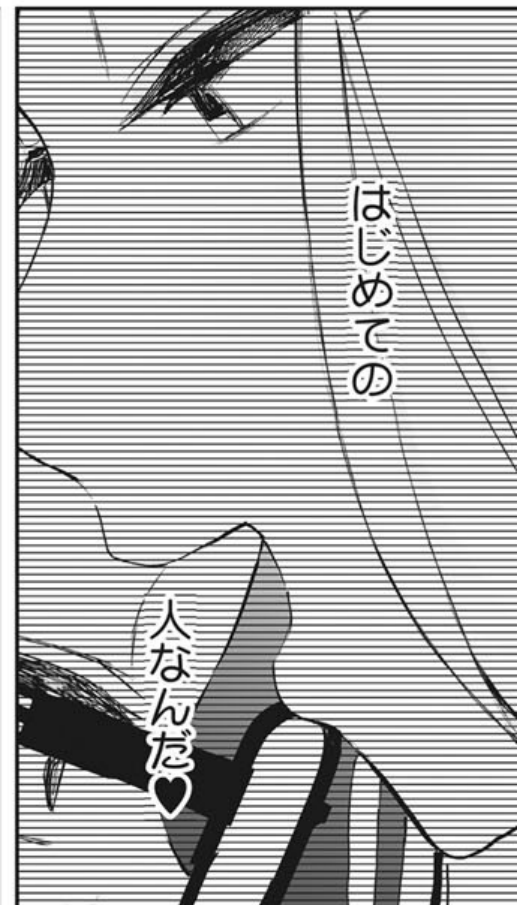
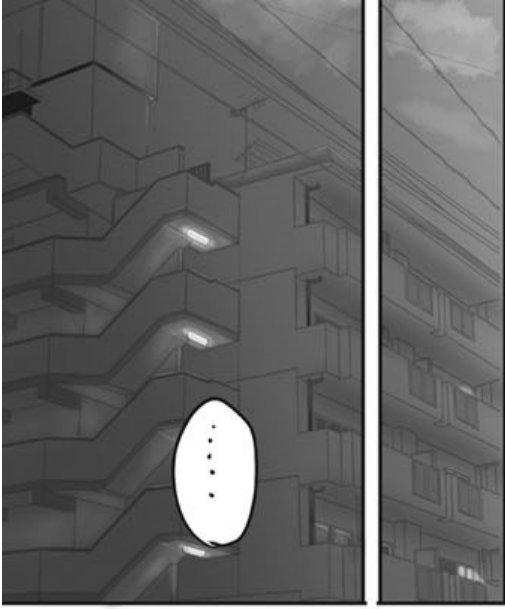



初めて見た

田中さんと

自分でない  
知らない男との



どっかで  
期待してたのかな

ギシ...

ダサイ

あー

ぐす

あー

おー

そして  
27にもなって  
泣く自分

惨めすぎる



.....



なんというか

さすが都会の  
花火大会……

でもここなら  
誰かに見つかること  
ないんじゃない？

それよりさー



そそうですね

夏休みに入ったら  
もっとたくさん  
しよーね♡

こういう普通の  
デートって  
久しぶりだよーね！



……

……  
あはしまぎぎ！  
先生はしまぎ  
たべよ！



はっはい！

えへー♡

みてみて！

ええやろ  
ええやろ！





ナマでしちゃったら  
ぜったいやばいよね？  
先生より先に

牧田さんのあかちゃん  
できちゃうかも…♡

おなかのなかから  
牧田さんに作り変えられちゃったら  
どうしょ♡

でも……せんせいは  
そういうの  
だいすきなんだよねー笑



もしかして心配？

すごかったもんね  
牧田さんのおちんちん

あのときはこわくて  
ゴムだったけど



好きです

エロ漫画  
すぎです！

げどっ

寝取られ  
すぎだ  
です

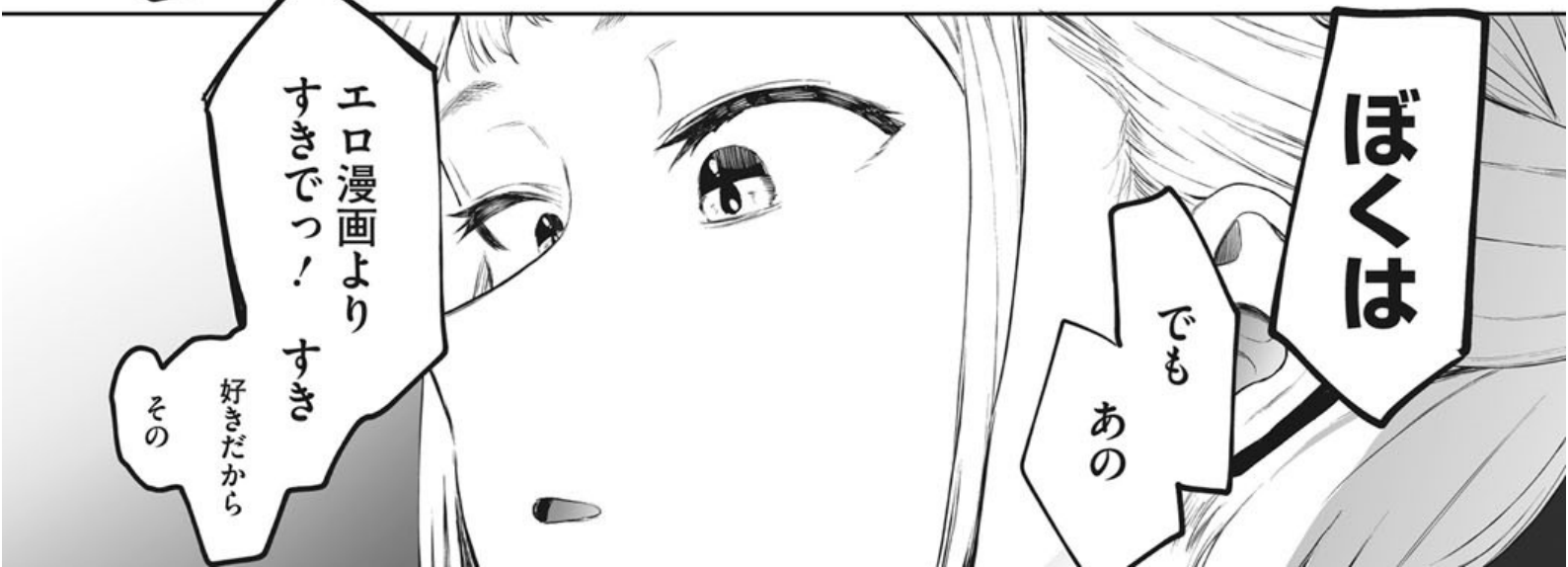

ぼくは

でも  
あの

エロ漫画より  
すぎでっ！ すぎの

好きだから  
その



なにあれ

ヤバ  
なんか叫んでる

田中  
さんが

クソが  
ホテルでやれよ



……

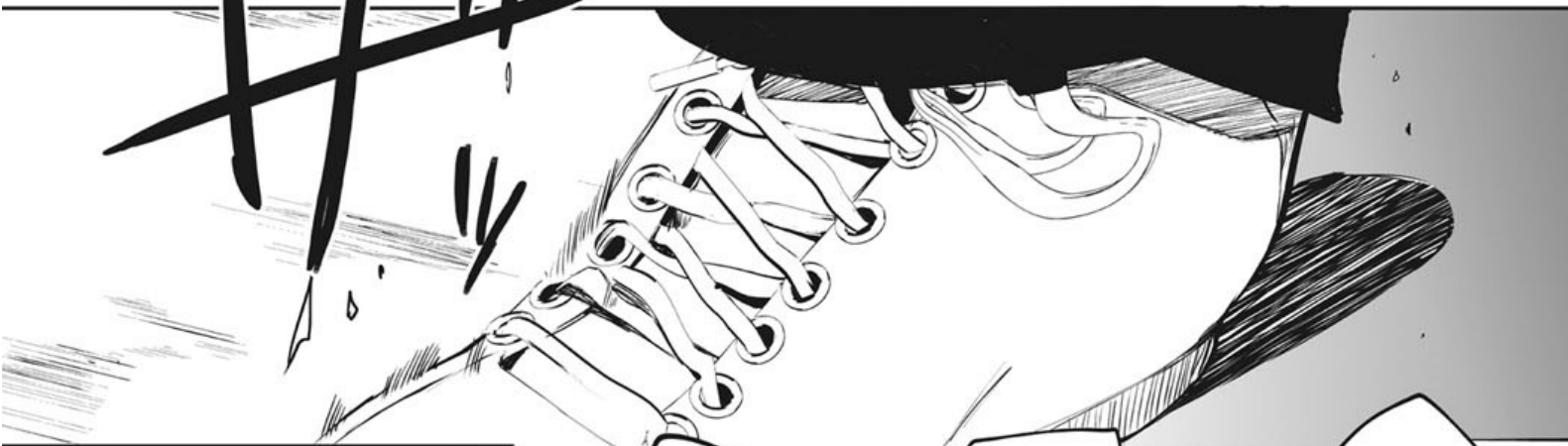

ちよい！

ちよちよちよ

いや逃げたい  
気持ちは  
わかるけども

けども！

すみません！！

ほんっとに！！

すみません！！

ストップ  
ストップ

あいたつ！

ほんっ

タッ

タッ

タッ

タッ

タッ

タッ

タッ

タッ

タッ



……ごめん

えっあ

いいえ  
自分こそ  
走ってしまつて…

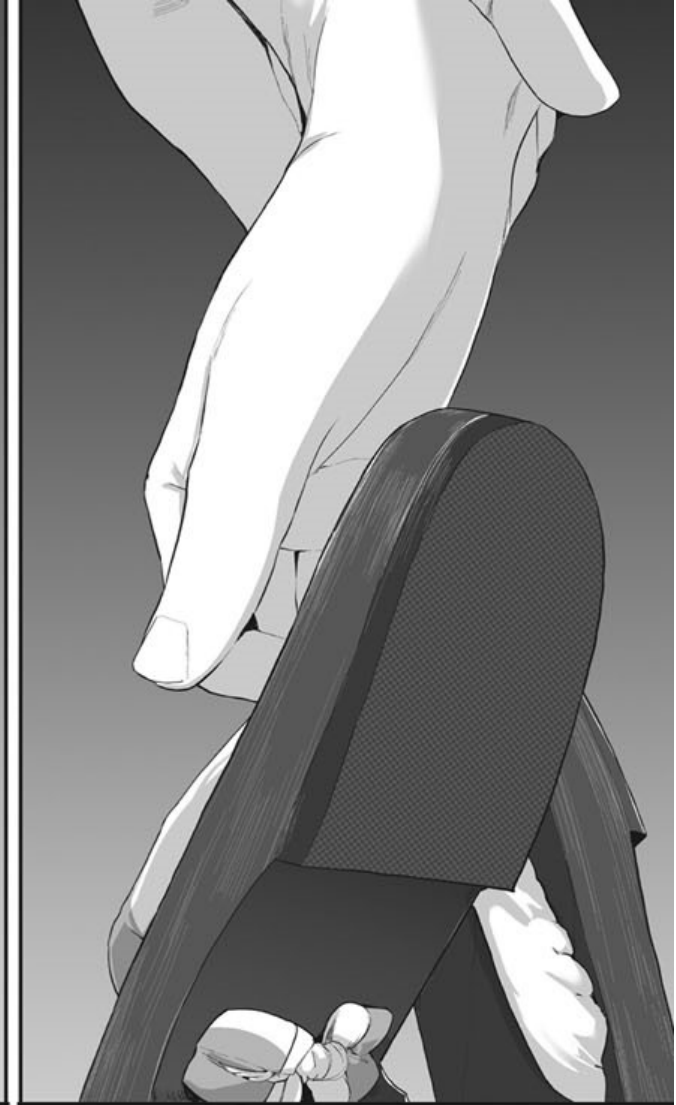

先生人前で  
あんな大きな声  
出せるんだ

……あはは  
自分でも  
びっくりしました

大のオトナがさー  
子供相手にさー

そう

ですね

……  
……多分  
田中さんが

それって  
私が牧田さんに  
取られちゃうかも  
しれないから？  
それとも  
わたしが浮気  
したがつてると  
おもった？

……どうなんで  
しょうか

……  
そんなに私が  
牧田さんと  
するの  
イヤだった？

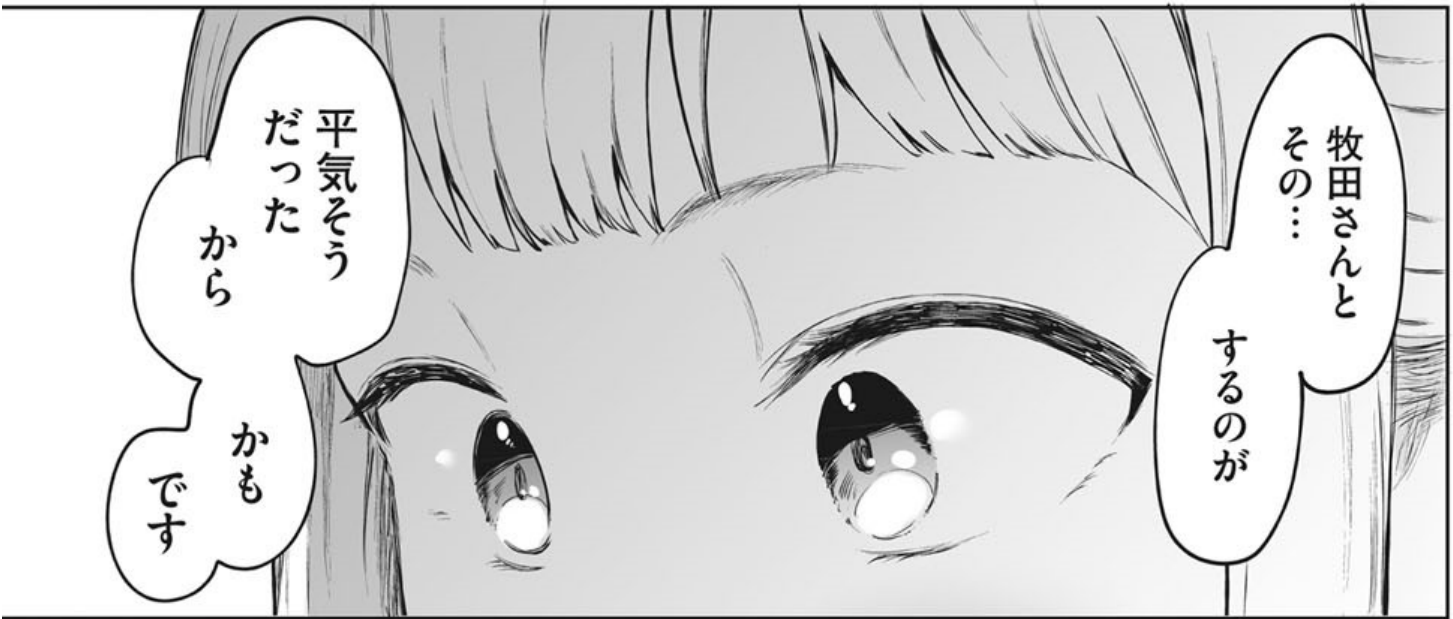

私が他の人  
好きに  
なっちゃわないように

った 田中さん

















おな

これわたしのこころ  
いじめつもりなのー？  
ニカース♡

あはは  
かったあいな♡



ちゅ♡  
んちゅ♡

るん

すゅ♡

んちゅ♡

ん♡  
ちゅ♡

ん♡



こんなの  
はなれられる  
わけないじゃん♡

なんにも  
しなくたって

あーすまー♡

あー  
しあわへえー♡



ちゃんと  
おくちまんこ  
してあげゆかや...

あ...



ごめんね

あっ  
んん







おあー♡

おあー♡



おあー♡  
おあー♡  
おあー♡

おあー♡  
おあー♡  
おあー♡



おあー♡

おあ

おあ

おあー♡

♡

おあー♡

おあー♡  
おあー♡  
おあー♡  
おあー♡  
おあー♡  
おあー♡

カク

カク

カク



おあー♡

おあー♡

おあー♡

おあー♡







わあっ!!!

は

は

は

こんなイキかた  
ひたことな...



わあ♡

こんなの  
はいつたり♡

あはっ♡

あっ

あっ♡あっ♡あっ♡

う

わっ♡

わっ♡

あっ♡

あっ♡





♡ っへい

がっ

み

いれこめ  
だけなの♡

♡ごっ

♡ごっ

あああああ♡

なの♡

♡ごっ

♡ごっ

がっ

がっ

がっ

がっ

がっ









ごめんねっ

ほんとに  
ごめんね

んん

んん

ごめんねっ



ごめんねっ……

ごめんねっ

ごめんねっ

ごめんねっ  
ごめんねっ



ごめんねっ

ごめんねっ

ごめんねっ

ごめんねっ

ごめんねっ



おねがい  
しますっ……



ごめんねっ

ごめんねっ

ごめんねっ……から

ごめんねっ

ごめんねっ

ごめんねっ



ふえええ  
ええええ

ごめんねっ

ごめんねっ

ごめんねっ……



カラン……



せんせえの  
ごめん

ハルの

おまんこに  
ながしこんで  
くださいっ……



…田中さん

ぼくの

彼女に  
なってください

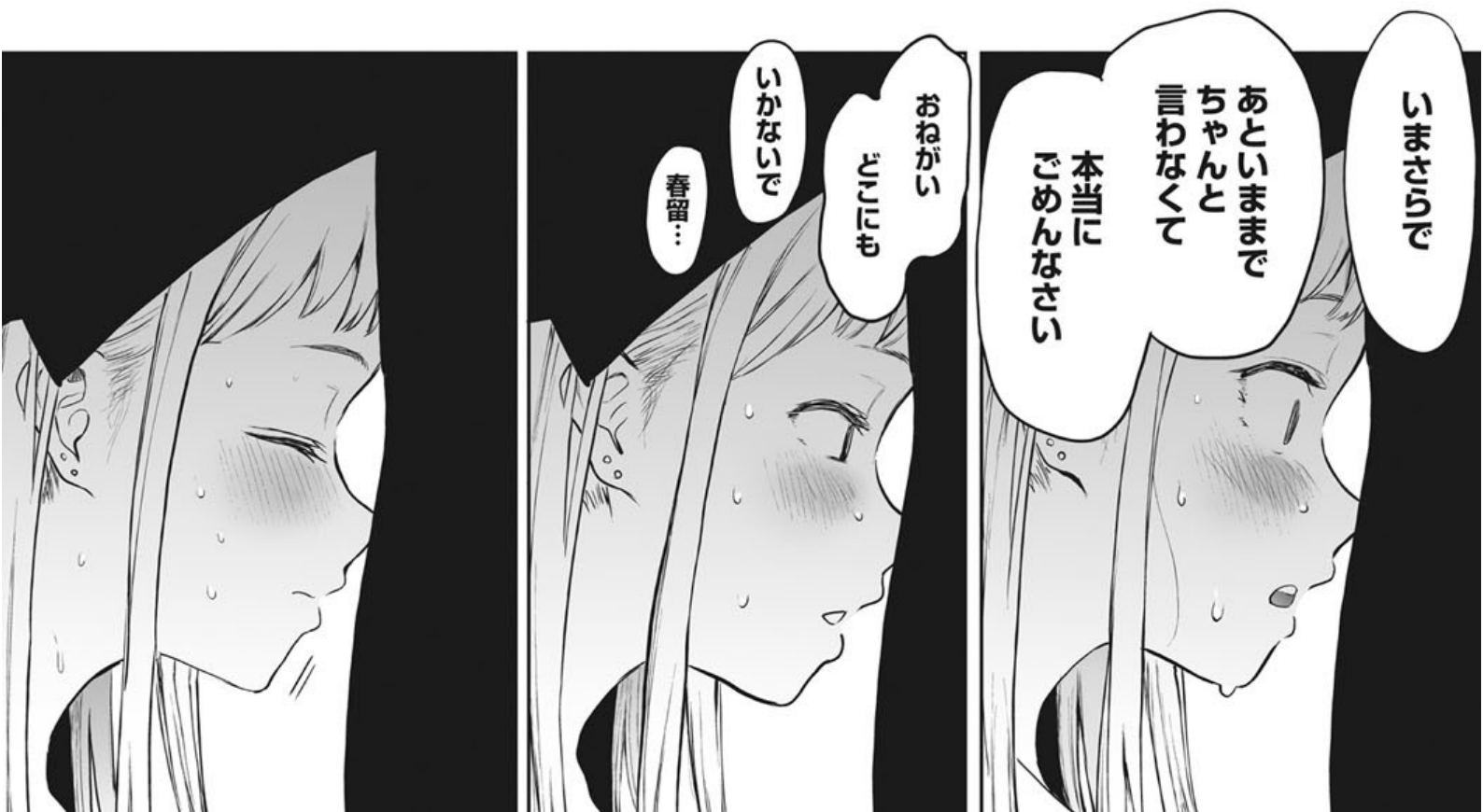

いまからで

あといままで  
ちゃんと  
言わなくて

本当に  
ごめんなさい

おねがい

お願い

いかなんか

春留…

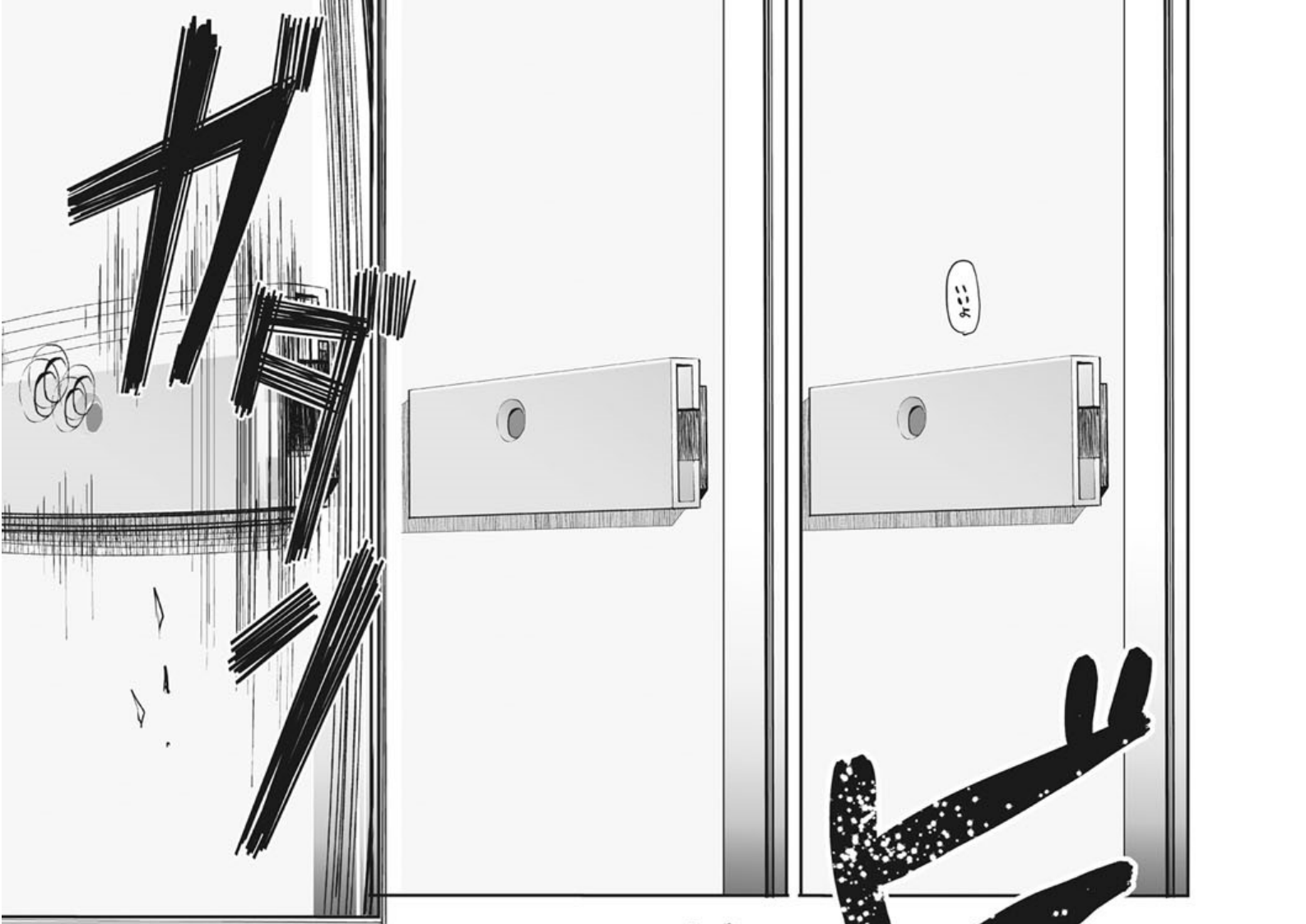



.....  
わかりますか.....?

ガッガッ

フツフツ











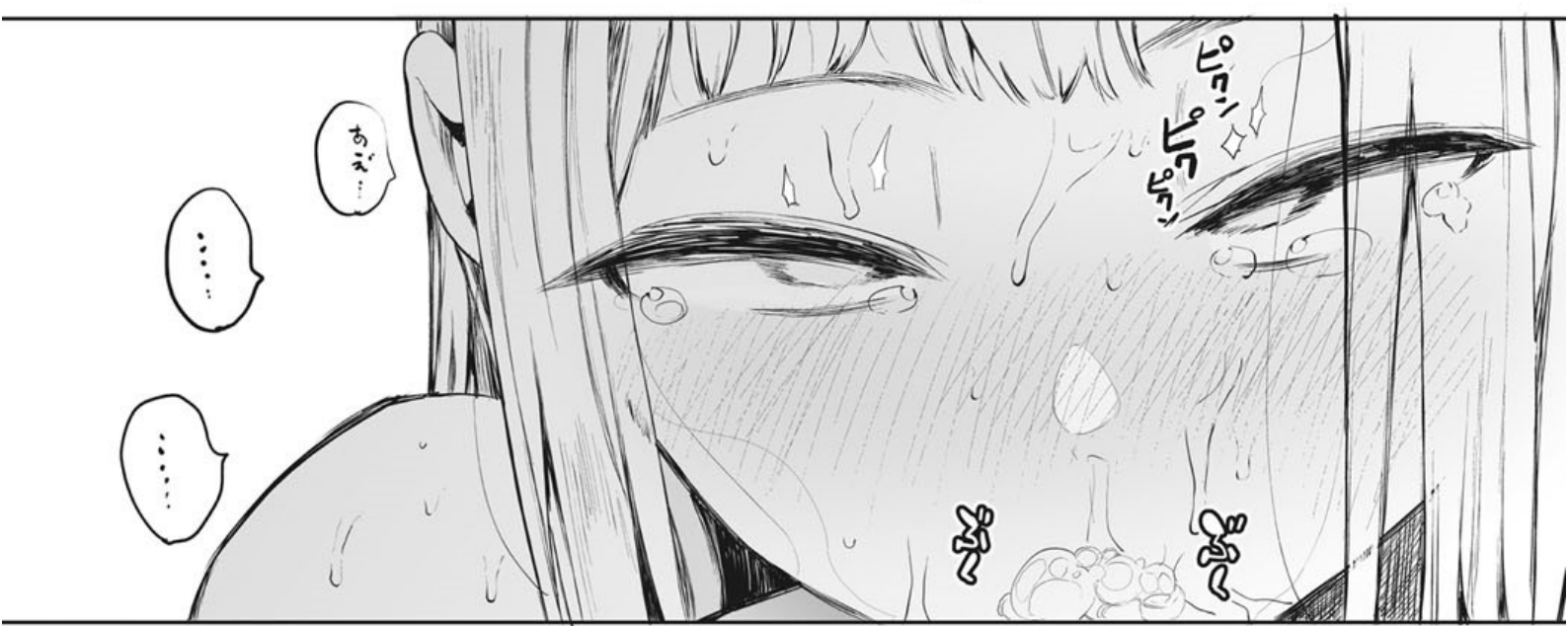



いつからなの？  
春留と先生って

だからー

えっ

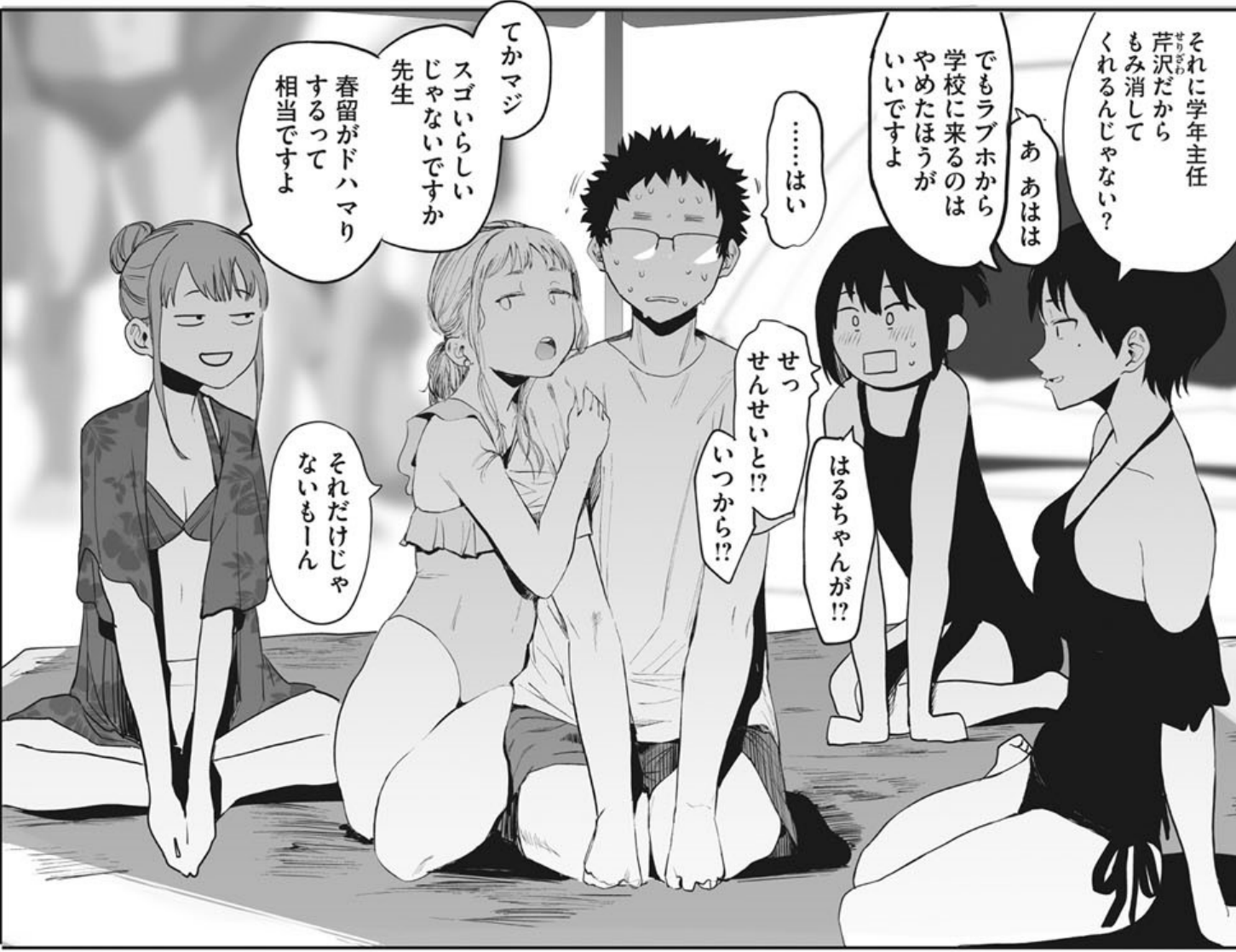





と

自慢の彼氏っ

そっぴえば最近  
読んでないな！

工口漫画

オレまだ結構  
読んでるよ

あーでも  
新しい作家とかは  
全然わかんないわ

ちよ……  
ダメです

もうコミケも  
行ってないしな！  
アメも全然わかんね

昔は必死に  
バイト代貯めて

夜行バスと  
安宿探してさ  
地図に回る順番  
書き込んだり

やったやった

東京に  
就職すると  
行かなく  
なるよな

いつでも  
行けるって  
なると逆にね

ウチもだよ  
休みの日くらい  
子供と遊んで  
やれってさ

変わったな！  
俺らも

つか結婚してから  
盆も正月も  
嫁の実家

リア充爆発しろ！  
とか言ってたのにな

なんか久しぶりに  
聞いたわそれ

ははは

そっぴえば佐藤は  
結婚すんの？

えっ!!  
あつ  
い今の  
ところは！

でもお前 最近  
彼女できたんだろ？

この前めっちゃ  
可愛い子と  
街歩いてたって  
樋口が

っ!?

あいや……その  
あれは  
教え子で……





ねえ先生……

なるほ……

敬語使っていないから  
新鮮だなんて

んー？

……どうし  
ました？

あるん  
ですかあー？

はっはい

結婚の  
ご予約♡

えいとまん先生のおかげで  
EIGHTMANsensei no okage de  
Kanojo ga dekimashita!  
**彼女**ができました!  
5

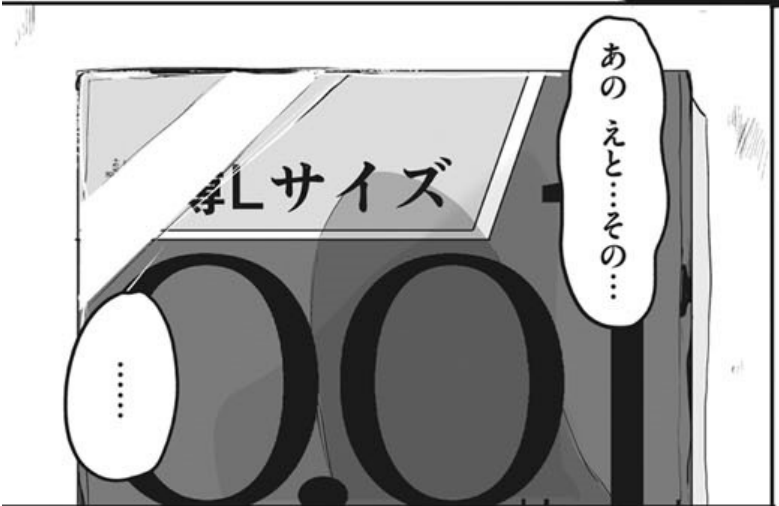

あのえと……その……

Lサイズ



いらっしやいませー！

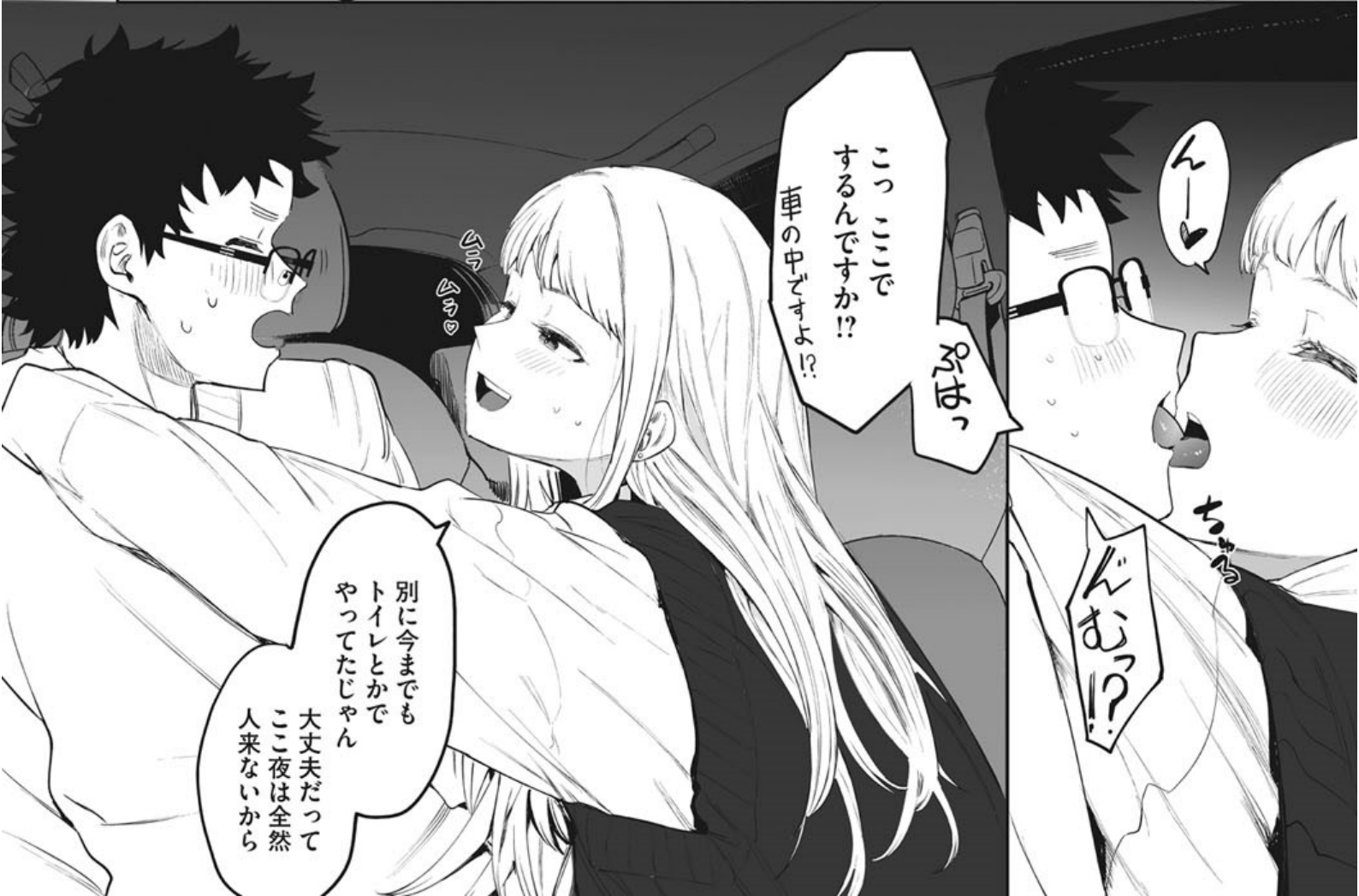



次のニュースです

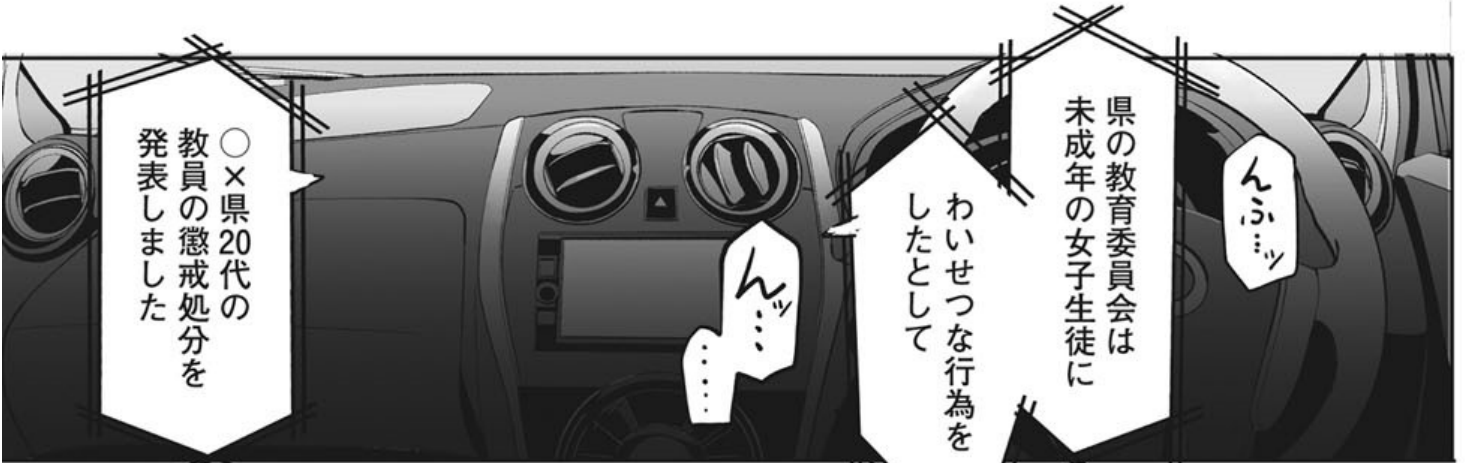

県の教育委員会は  
未成年の女子生徒に

わいせつな行為を  
したとして

○×県20代の  
教員の懲戒処分を  
発表しました

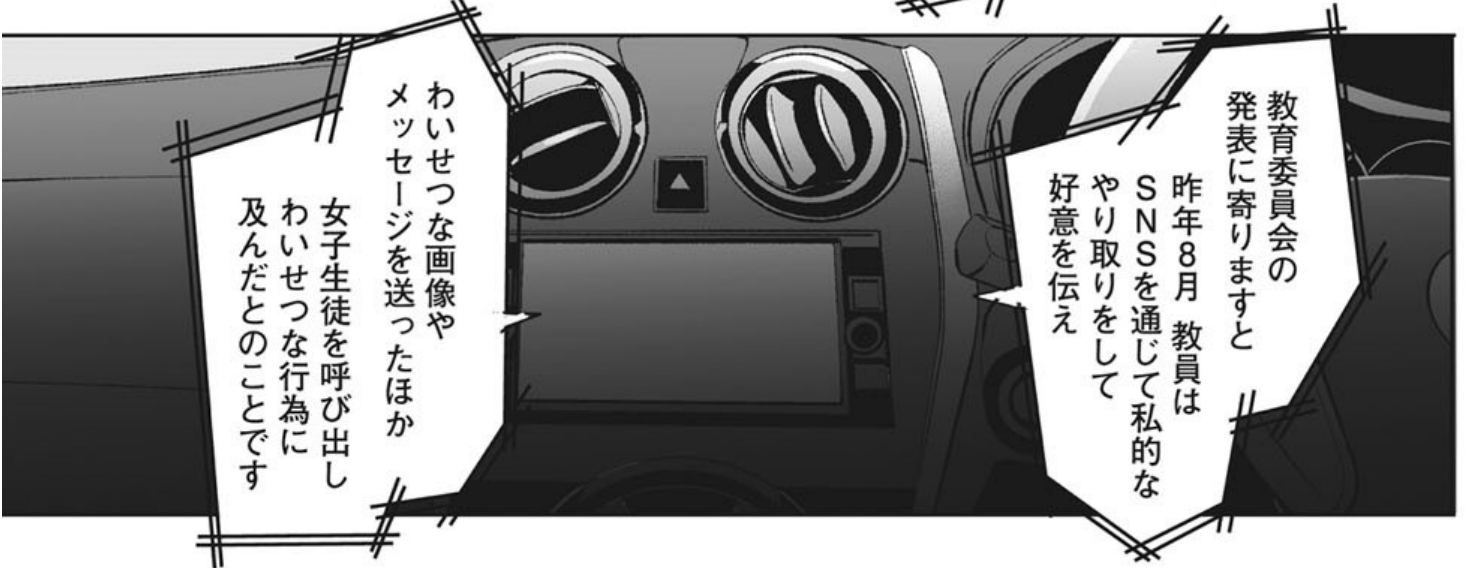

教育委員会の  
発表に寄りますと  
昨年8月教員は  
SNSを通じて私的な  
やり取りをして  
好意を伝え

わいせつな画像や  
メッセージを送ったほか  
女子生徒を呼び出し  
わいせつな行為に  
及んだとのこと



○×県では  
本年度の懲戒処分あ  
5件にも達し

県教育委員会は  
「教員への指導体制を  
厳しく再点検  
していくなどして

再発防止に  
取り組んでいく  
としています

.....



いいかげん  
慣れなよー!

もう付き合っ  
て二年だよ!?

……ごめんなさい

あと敬語は禁止っ  
てあったでしょー!

ごめん  
なさ…あつ

……もういいよ



も  
お



メンタル  
おとうふすぎー

うじ……



それにもうすぐ  
卒業なんだし  
逃げきりや  
いいじゃん  
ね?

……



何度も言うけど

わたしたちのこと  
知ってる人は  
みんな口固いし

今更バレたり  
しないって

2023年2月4日(土) 23:23

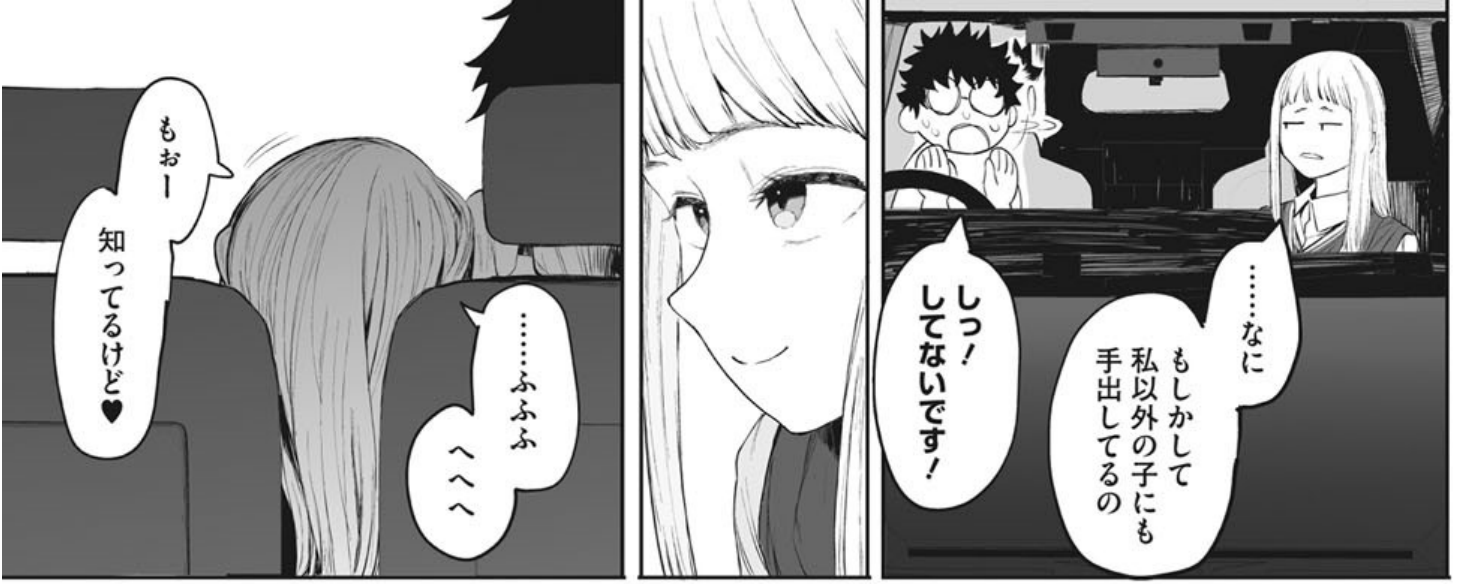









子作り♡



もちろんそういう「シチュ」ってこと

でも今までと違って  
本当の超危険日  
たっくん  
中出しするの



気持ちいいとか  
気持ちよくさせたいとか  
そんなの関係の無い

わたしのこと  
妊娠させる  
セックス  
してみたくない？

こついつのつて  
気分だけでも  
結構変わるよ？



とくわけ

食事管理は  
妊活の  
第一歩





来週まで  
無駄うち禁止だよ♥

今日は  
裸見るだけって  
約束でしょ

はーッ

はーッ

だーめ♥



ほらー

がーまーん♪

がーまーん♪

あはは♥

おちんちん  
くるしいねー♥

つらいねー♥

はーッ

…ッ



卒業式が  
終わったら

いっぱい  
パコパコ  
しようねー♥



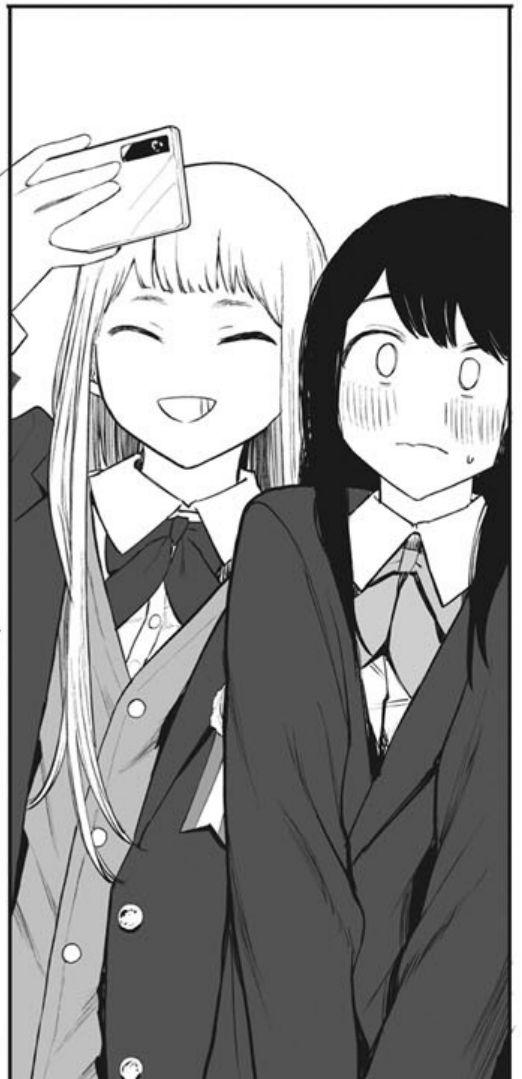







学校ではあんなに  
ほかの子と話してたのに  
してたのに

先生は  
ホテルに着いても  
一言もしゃべらなくて

ほっ

私も何となく  
目を合わせ辛くなる

先生  
久しぶりのえっちで  
興奮してるんだ

でもさすがに……  
薬飲んでるって  
思ってるよね

だってほんとに  
妊娠しちゃったら……

ちゅ……

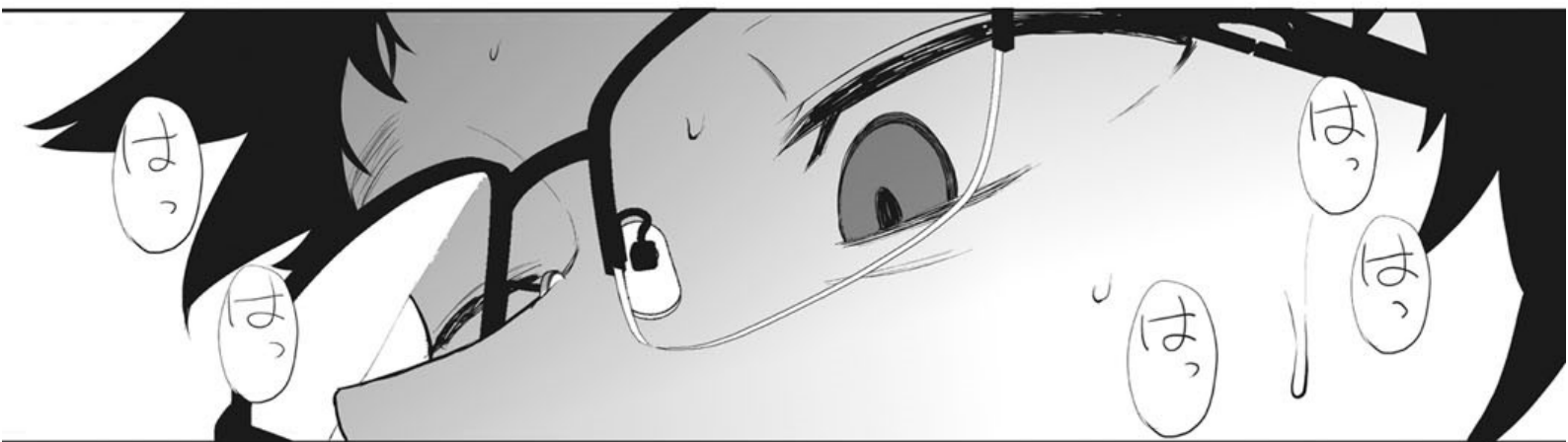

違う

た  
たぶん

あ……



この人

本気で

ドクン

わたしを  
孕ませる気なんだ

ムン



ヤバ

子宮おくが

疼きすぎて  
ズキズキ  
するんだけど……♡

ドクドク

ドクドク

ドクドク

いじめて

いじめて

ねえせんせ  
せんせ

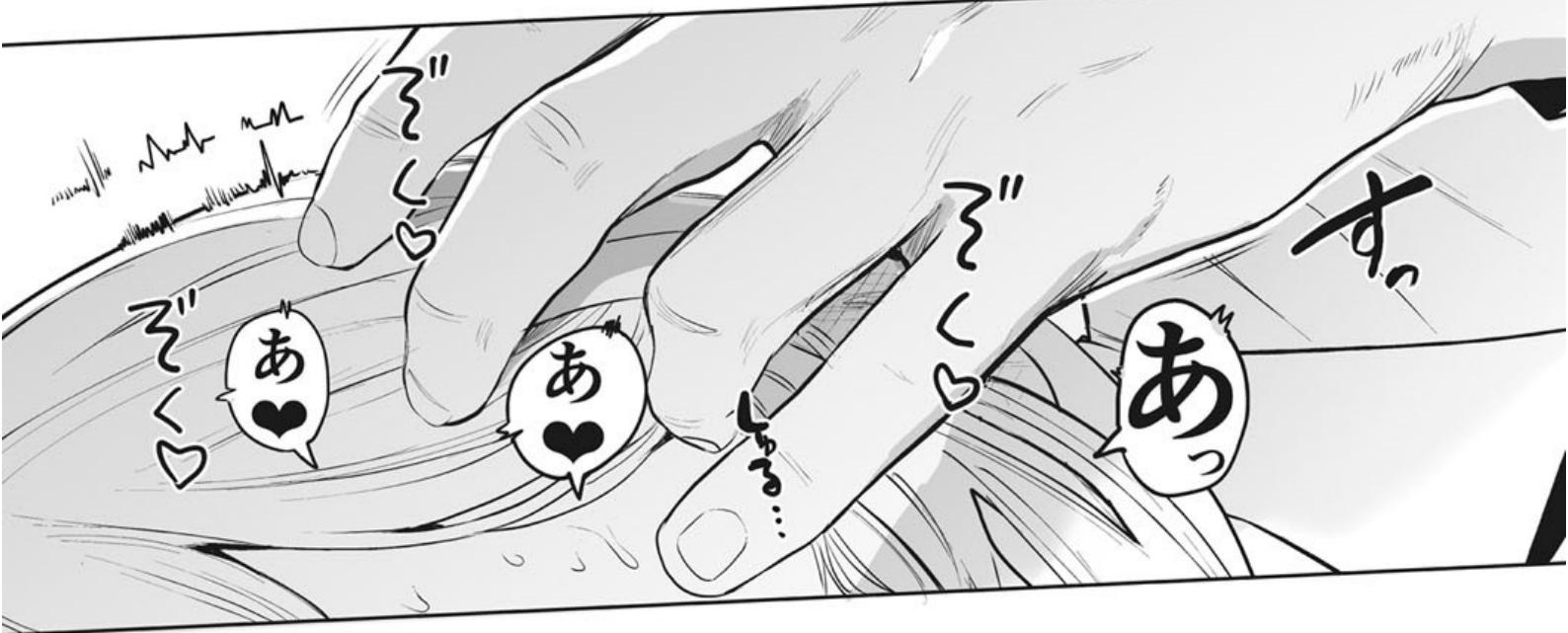

す

あ

あ

あ

あ



あ

ガッ

あ



キ...

しゃせいしようね♥

たくさん

たくさん

はっ

はっ

はっ



はっ



やさしくなんて  
しなくていいからね

はっ

せんせいの  
でっかいちんぽで

おとなのちからで

はっ

きょうがしろうみきげんの  
きけんぴJKまんこ

ぼっこぼっこに  
なぐりころして♥

はっ

大丈夫



そんなつもり  
ないから

お  
づま

お、お、お、お、お

お、お、お

お



ビュッ  
ビュッ  
ビュッ

ビュッ  
ビュッ

ビュッ  
ビュッ

ビュッ  
ビュッ

ビュッ  
ビュッ

ビュッ  
ビュッ

ビュッ  
ビュッ

ビュッ  
ビュッ

ビュッ  
ビュッ

ビュッ  
ビュッ



...

...

...

...

...

...

...

...











おねがいっ  
ぐださ  
げんぜえの  
せいしぐだ

せんせいとわたしの  
あかちゃん

はらまぜ

あかちゃん  
はらまぜ

パッパッ  
パッパッ  
パッパッ

あかちゃん  
はらまぜ

びゅーびゅーびゅーびゅーびゅーびゅー

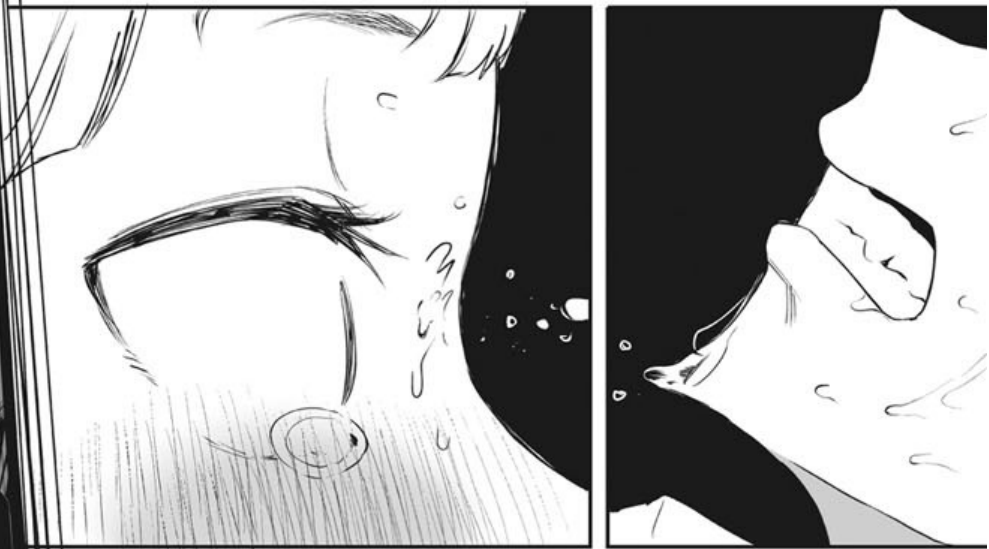

びゅー





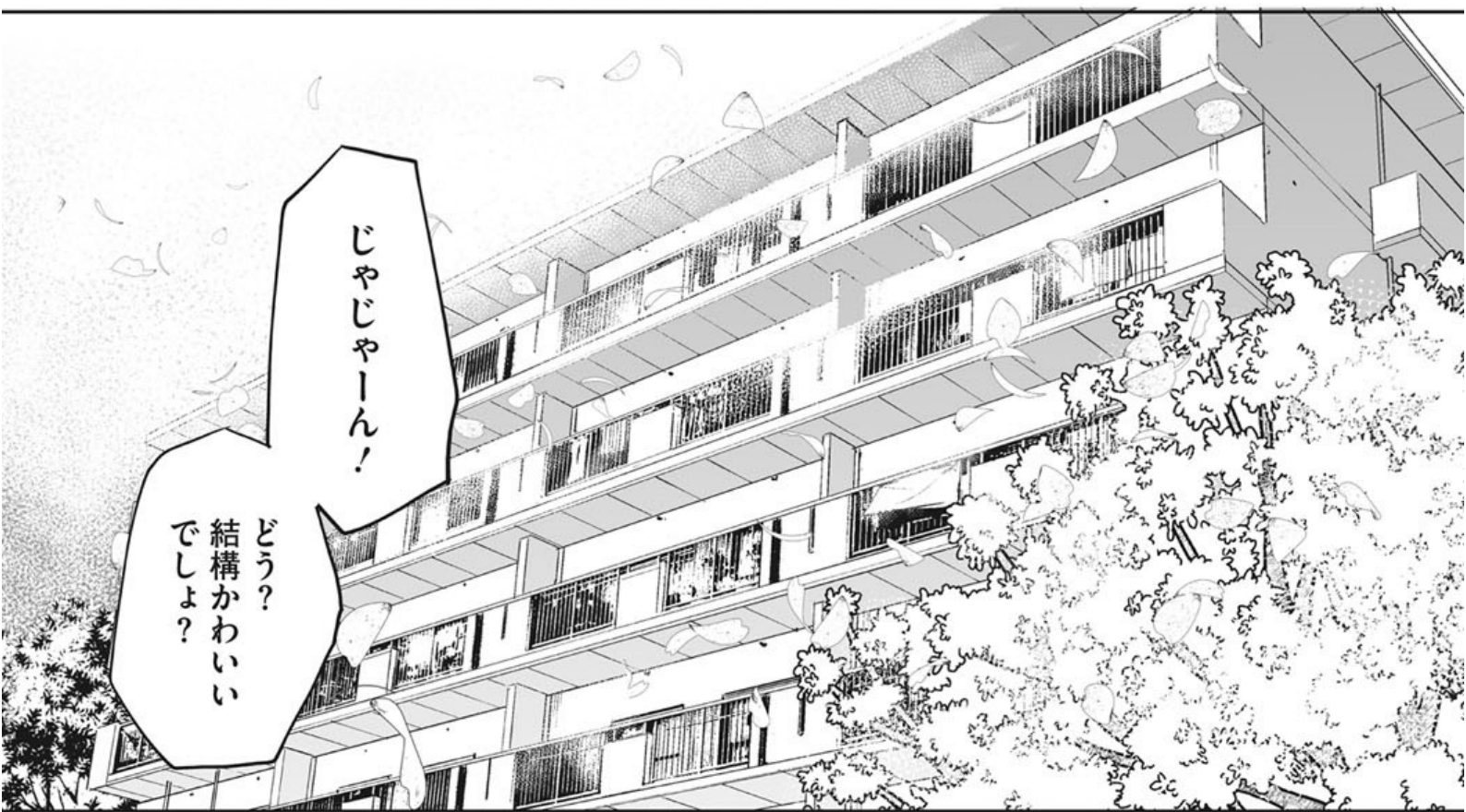



どした？

ほーれほれ  
男子の好きな  
黒髪だぞー？

……なによ  
めっちゃ黙るじゃん

……



……

うわ……え  
なんで  
勃ってんの？

さすがにちよつと  
わかんないんだけど



なつかしいなあ

……

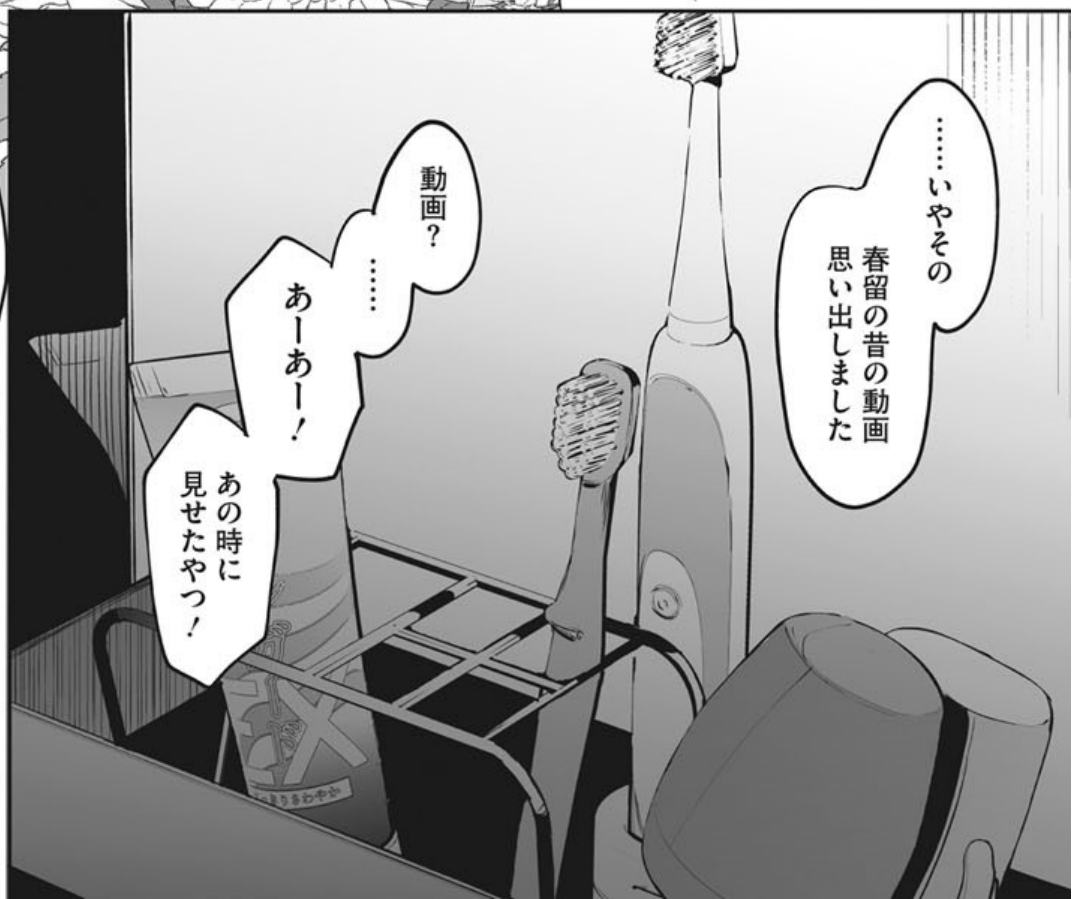

……いやその  
春留の昔の動画  
思い出しました

動画？

あーあー！

あの時に  
見せたやつ！



ねえ先生

だから「先生」はもうやめてくださいって言ってるじゃないですか

えー!

そっちだっていまだに敬語じゃん!

てかそんなことより

あのときさ

ホントはプレイとしては興味あったんじゃない?



何をです

なにをって……寝取られプレイ

あー

……どうだったでしょうね

えー? いいじゃん教えてよー

忘れました

もー!

ならさ今はどう?

私が他の男とやってるところ見たい?



うっ……

でも

現に今勃<sup>た</sup>ってるしね

……  
まったく興味がないっていったらうそかもしれない

今更他の男で  
気持ちよくなれる？

っ…

生意気

私で童貞  
捨てたくせに

ははは

…

…

…  
こたつ 暑くない  
ですか？

…  
うん

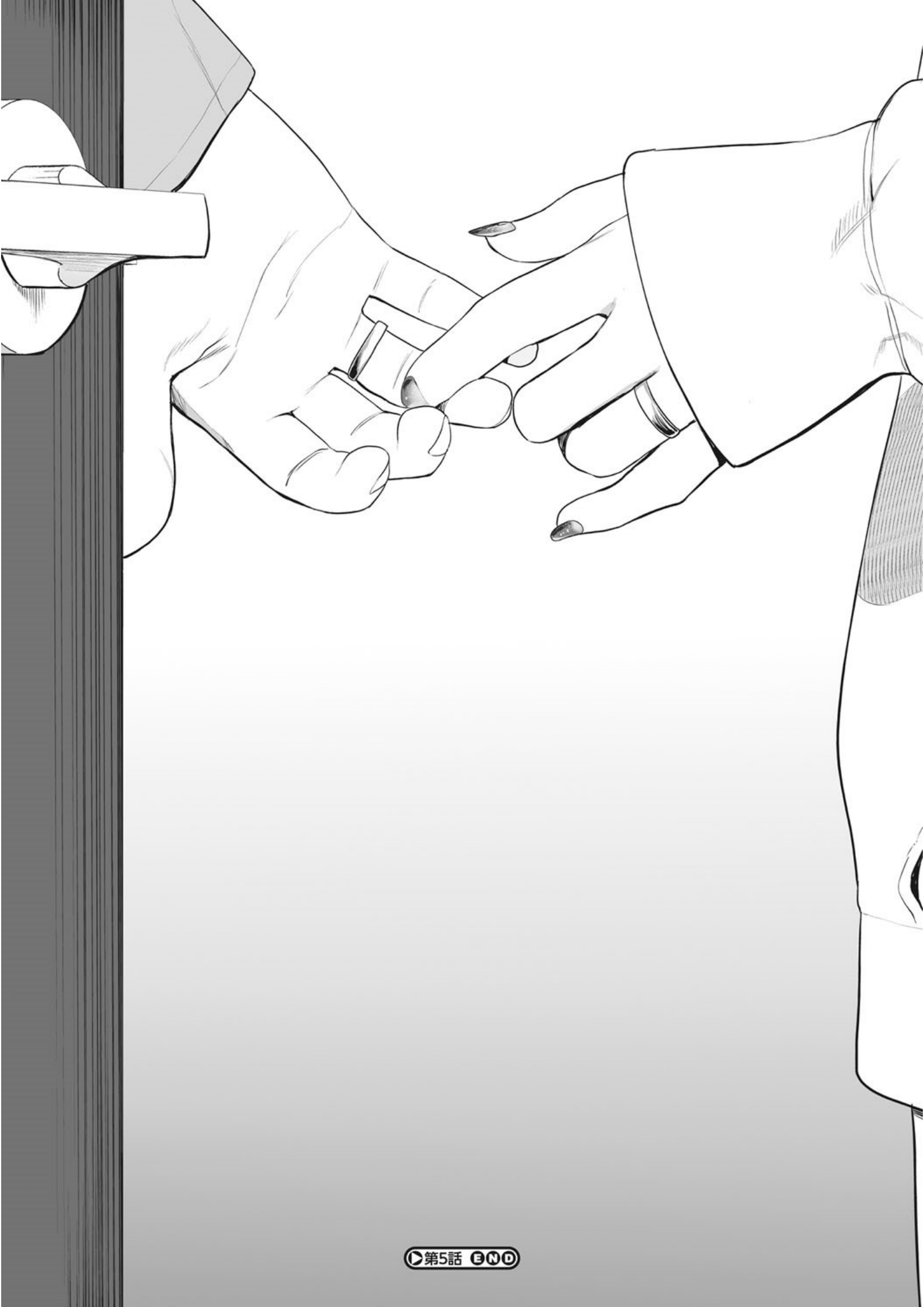



原稿を手伝ってくださった黒川おとぎ先生、学生時代のサークル仲間。  
この作品を大好きと言ってくれた宮部キウイ先生。  
いつも締め切りをギリギリまで伸ばし…調節してくださる担当編集さんとホットミルク編集部の皆様。  
素敵な表紙に仕上げてくださいました今福さん。  
怠け者のケツをたたいてくれた、作業配信で出会ったたくさんの皆様。  
感想を送ってくださった方々。  
支えてくれた友人と家族。

この二人を最後まで描かせてくれて  
本当にありがとうございました。

えいとまん

## MEGASTORE COMICS

この度は、えいとまん作品集「えいとまん先生のおかげで彼女ができました!」をお買い上げ頂きありがとうございました。  
ご感想・ご意見等ございましたら、下記の住所までお送りください。

〒171-8553 東京都豊島区高田3-7-11-4F  
(株)コアマガジン「えいとまん先生のおかげで彼女ができました!」係

皆様のお便りを心よりお待ちしております。



メガストアコミックスシリーズNo.735

# えいとまん先生のおかげで彼女ができました!

2023年8月11日 初版第1刷発行

[著者] えいとまん ©2023 Eightman  
[装丁] 今福千草  
[編集協力] 川本宗幸  
[編集人] 香月貴彦  
[発行人] 中澤慎一  
[製版] 株式会社山栄プロセス  
[印刷] 大日本印刷株式会社  
[発行所] 〒171-8553  
東京都豊島区高田3-7-11  
株式会社コアマガジン  
電話(03)5950-5100

ISBN978-4-86653-726-9

この物語はフィクションです。実在の人物・事件・団体等とは一切関係がありません。日本の法律では、同意があっても16歳未満の者と性行為をすれば不同意性交等罪に問われ、18歳未満の者と性行為をすれば都道府県の淫行処罰規定に該当します。

本書の一部または全部を無断で複製複写(コピー・スキャン・デジタル化等)すること、または本書の複製物の一部または全部を無断で譲渡し、もしくは配信することは、著作権法上での例外を除き禁じられています。本書を代行業者等の第三者に依頼して複製複写(コピー・スキャン・デジタル化等)することは、たとえ個人や家庭内での利用でも著作権法違反となります。

乱丁・落丁本は送料弊社負担にてお取り替えいたしますので、購入された書店を明記の上弊社営業部までお送りください。ただし中古でお求めいただいたものはお取り替えいたしかねます。

えいとまん先生の  
おかげで彼女が  
できました！

fightman えいとまん

