



女装を始めて  
まだ数ヶ月...

ユキ...

自分が可愛くて  
男にウケる事を  
自覚し始めたら

さんがあなたのポストを  
リポストしました  
yui@yuuu66

もう欲求は  
止まらなかつた

メスとして扱われて  
みたいがために...  
ケツアナニーも練習し  
乳首でもイケるように

さんと他38人がいいねしました

じゅぽん♡

じゅぽん♡

じゅぽん♡  
じゅぽん♡

ブル

ヒューヒューヒュー

オッ♡お♡

いつしか  
大好きな彼氏を作り  
ラブラブセックスして  
幸せな生活を送るため

カク♡

カク♡

ヒューヒューヒュー

そのために  
俺は日々オナニーに  
狂っていた



いつか...  
絶対に

彼氏のちんぽで  
メスイキしまくる

かわいい  
女装男子に  
なりたい

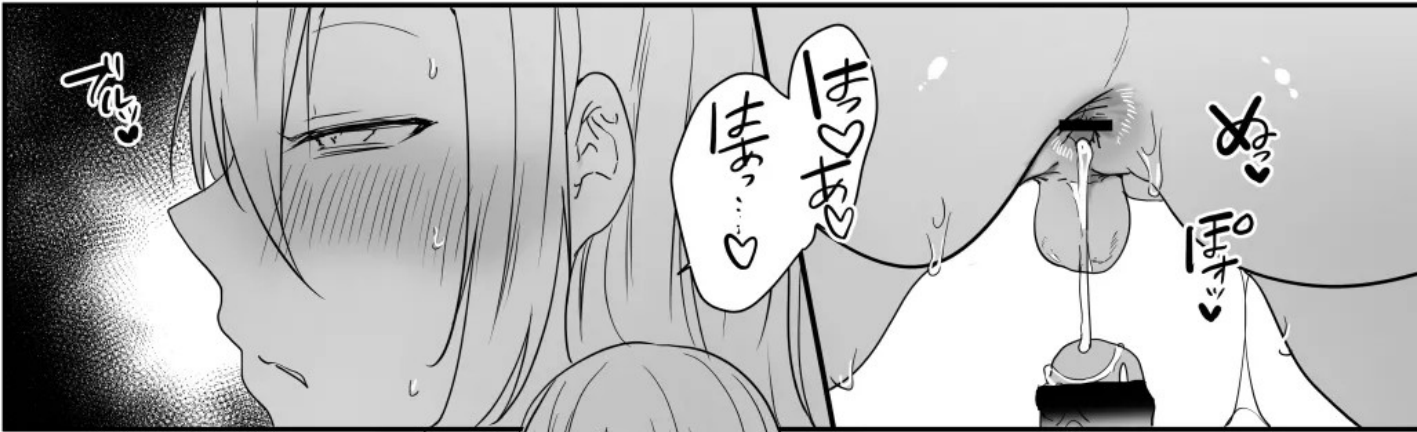

はぁ...♡  
はぁ...♡

はぁ...♡

はぁ



そうは言っても  
ここは田舎

出会いも無く  
俺は困っていた

はぁ...♡

はぁ...♡



とりあえず  
オフパコ募集するのは  
気が引けるから

ちよつと  
話せるゲイの友達  
とかから...

そこから出会い  
拡げていけたら  
いいじゃん

おすすめ  
都心あそびにいくので軽くのめるひと。  
全員が返信できます  
46件のポストを表示  
10時間  
きまってる

そう  
思ったけど

ム...



やっぱり  
オフパコ募集と  
思われてる？

なんか普通に  
大丈夫そうな人から  
選ぶか...

やりたさ溢れてる人は除外して...  
文章もまともそうで...  
うーんとりあえず返信してみるか  
すごい変な人来たら嫌だなあ

翌日

ハメOKですか？  
?うちきますか？  
泊まれるよ  
アカウント作りま  
良かったです！また機会があれば



だからあ  
一回えっちな水着  
着たらあ

フオロワー伸びて  
ちよつと  
ビビっちゃったん  
ですよねえ

承認欲求と  
彼氏欲しい  
変な狭間についてえ

これが  
また問題でえ

ユイ君彼氏  
欲しいんだ

可愛いから  
すぐ見つかるよ

今の時代って  
SNSで出会い  
すごいじゃん

今住んでるとこ  
田舎だから  
いい出会いが  
あれば...

まーでも  
難しいスよねえ

アハハッ



ははっ…

練習してるんだ  
頑張ってるんだね

ユイ君  
かわいい



せっかく  
色々練習してるのに  
勿体ないって思うし

ほら女装男子って  
イケるイケないとか

色々…



すっぴん♡  
くっ♡  
♡

♡  
♡  
♡

かわいいって  
言われると気分  
良くなりますよねー

あー…

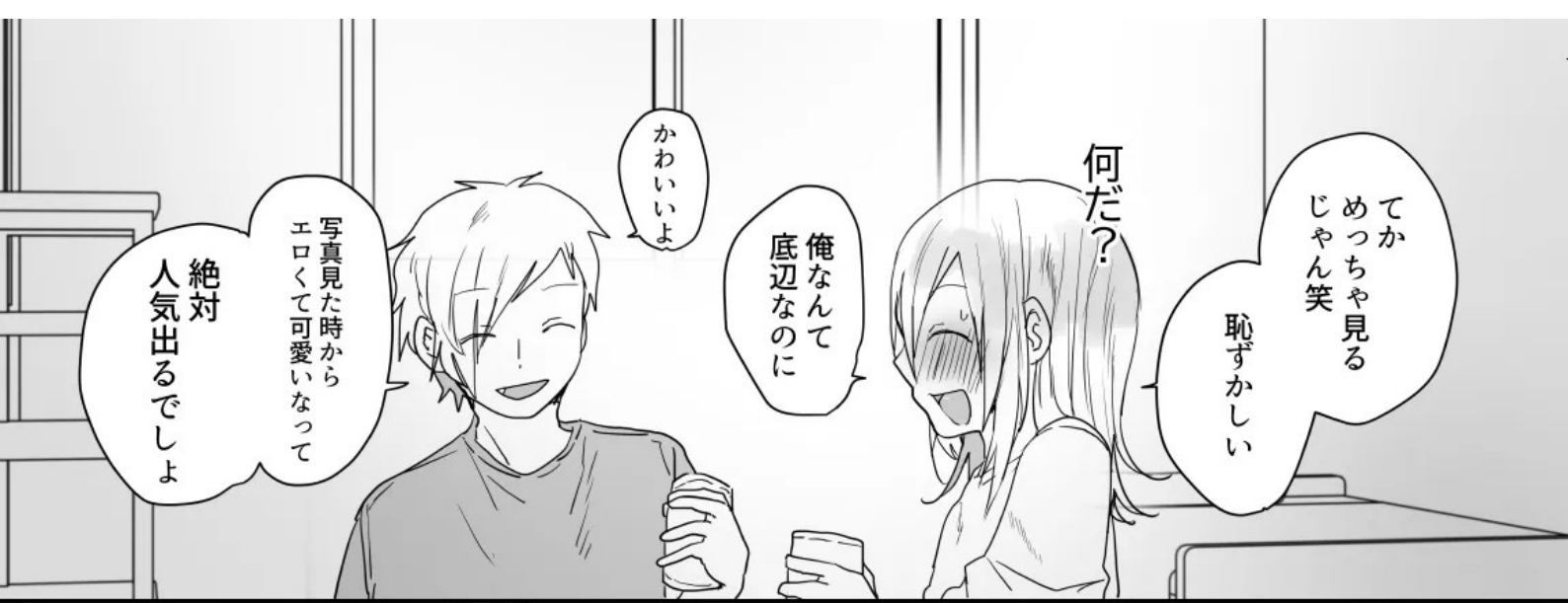

てか  
めっちゃ見る  
じゃん笑

恥ずかしい

何だ？

俺なんて  
底辺なのに

かわいいよ

写真見た時から  
エロくて可愛いなって

絶対  
人気出るでしょ



なんだ  
俺でもこんな人に  
可愛いって  
褒められちゃうんだ……♡

俺え

乳首も  
イケるように  
なったんだよね

ふーん♡俺♡やつぱり  
かわいいんだあ♡

触ってみる？  
あはは……冗談……

えー♡  
俺つてやつぱり  
ちよっとイケるん  
じゃん……♡

うん  
触らしてよ

え……

早く脱いで







着替えなくて  
いいの？

んあ〜……

おいしい  
ユイ君自分だけ  
気持ち良くなって  
寝ないでよ

カラフィー

すっっっ  
ちっっ

むり……い……

びろん……

ぶろん……♡



んが

びろん

びろん



ほら  
脱がすよ

びろん  
びろん

びろん

びろん



ほら俺が  
着替えさせて  
あげるよ

ユイ君  
ちよつと  
ごめんね



頭...ふわふわ...

うん

あった  
あった

サ  
ン

ほら〜見て  
俺のこんな  
勃起してるよ

♡  
♡

かわいい  
アナルだね♡

ほ

ふいっ

ふいっ

起きてよ  
一緒に  
楽しもうよ

ほ

ユイくん

トッ



キツ  
キツ  
キツ

♡

♡

はあ  
あつたけ

す  
30  
30  
30... 30

結構穴  
キツいかな?

に  
ぎ  
ぎ

す  
す





ユイ君さあ  
いつもアナニ  
しててるでしょ

アホ

こんなにふわふわな  
アナルに久しぶり

アッ...だあ...

あ、ほら  
暴れないで  
抜けちゃうよ

オレ...  
はじめての人と  
アナル...  
アナル...  
アナル...



なんで？

ほら彼氏  
欲しいって  
言ってたでしょ

生ちゃんぽお...♡

俺がほじって  
あげるよ  
こんなアナル  
使わないの  
勿体ないしさ

勝手に  
入れられたあ...♡

ほんっ  
ほんっ  
ほんっ  
ほんっ  
ほんっ  
ほんっ  
ほんっ  
ほんっ  
ほんっ  
ほんっ

アホ...  
アホ...  
アホ...  
アホ...  
アホ...  
アホ...  
アホ...  
アホ...  
アホ...  
アホ...



なんで？  
すごい気持ち  
良さそうじゃん

カーペット  
我慢汁で  
びちゃびちゃ

優秀な  
ケツマンコ  
だね

アナルを勝手に

こんなはずぼろして  
許せないよお……♡

本当に  
やめちゃうっ？

俺のオ♡



俺のちんぽ  
気持ちいい  
でしょ？

このまま  
メスイキ  
しちゃおうよ

ほろほろ

やめっ……♡

ほじほじ  
好きでしょ？



あ〜イキそ

やめちやめ……♡

やめちやめ……♡





ちよつと  
待ってよお...

はま...

はま...

なんで...

全然

バキバキ  
だし

普通の人がって  
こんな何回も出来るの



お...俺の事っ

そんなに  
犯したいって

もう一回  
しようよ

はあ  
はあ

ふー...

はーッ  
はあ

思っちゃうくらいなんだ...♡

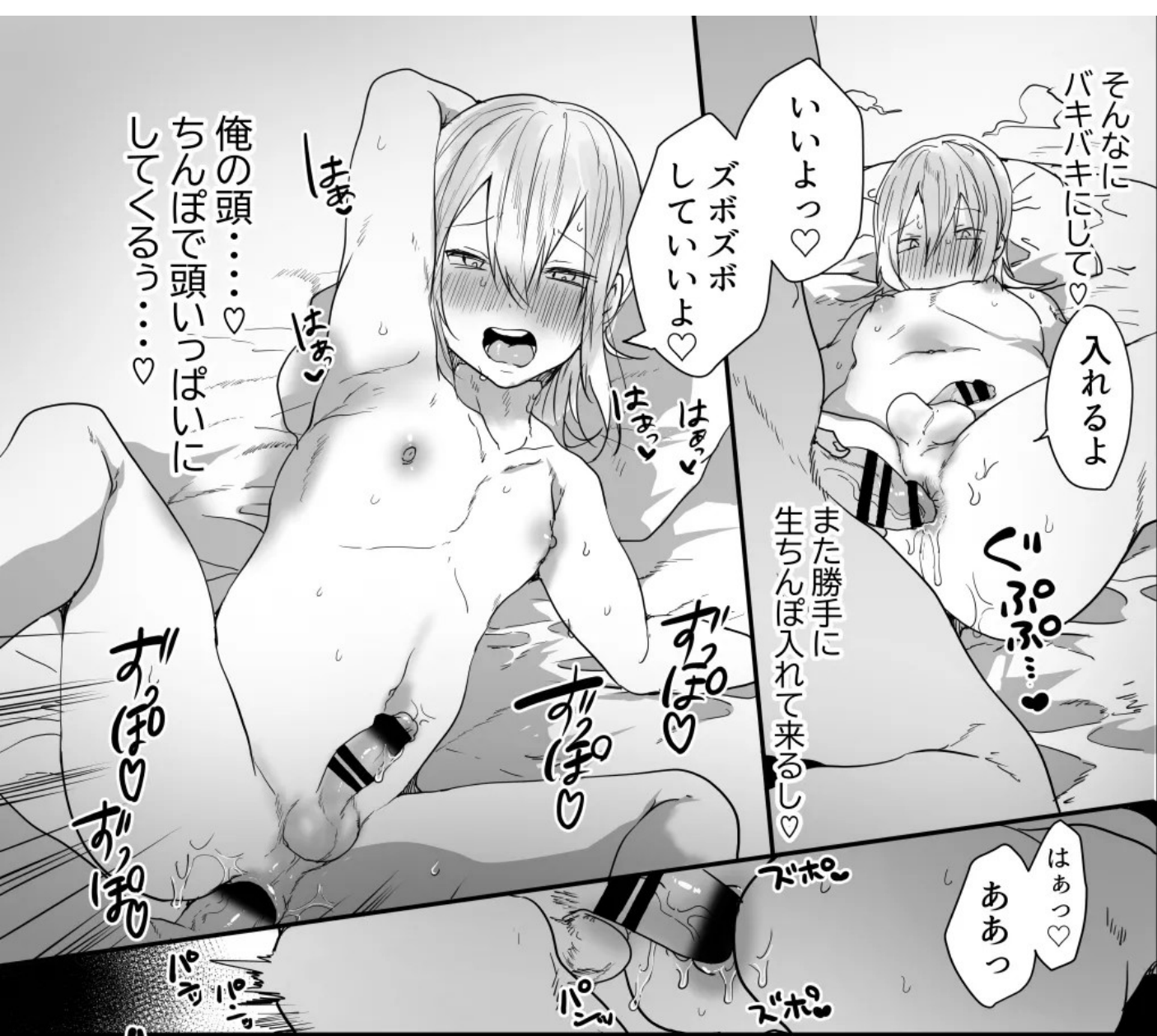

そんなにバキバキにして♡

入れるよ

いいよ♡

ズボズボしていいよ♡

また勝手に生ちんぽ入れて来るし♡

くっくっくっ...

はあ♡

ああ♡

あっ♡

あっ♡

あっ♡

俺の頭...♡  
ちんぽで頭いっはいい♡  
して♡♡♡♡♡♡♡♡

はあ♡

はあ♡

はあ♡

はあ♡

ズボ♡

ズボ♡

ズボ♡

ズボ♡



あーイクツ♡

イク

出すよ♡

俺もイクツ♡

イクツ♡

やばい♡♡♡♡♡♡♡♡

あっ♡

あっ♡

生ちんぽで頭いっはいい♡  
して♡♡♡♡♡♡♡♡

あっ♡

あっ♡

あっ♡

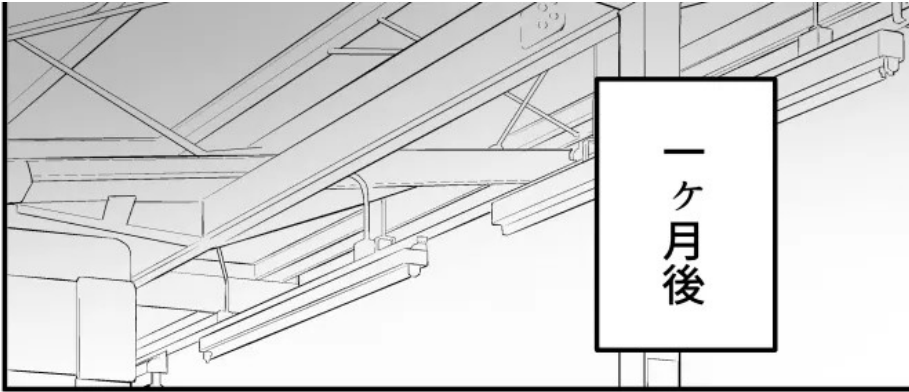

一ヶ月後



うん……

ドキ

ユイ君 持ってきて くれた？

がキッ……

ドキ

すぐ  
着替えて

う……

恥ずかし……

これやっぱり  
むりある……

人前で着たの  
はじめてだし

「ごんなの着せてあげよう」

俺とセックスしたいなんて

いやーやっぱり  
女装男子と  
するならコレでしょ  
カワイイね♡

ひゅんひゅん

ひゅんひゅん

ひゅん

ひゅんひゅん……

ひゅん

そんなのさあ...

これ人気あったけど  
さあ  
やっぱ恥ずかしい

コスプレ？笑

カチャ...

カチャ...

いやマジで  
かわいいよ

おかしい



ヒッ

ほら

ん...うん?

あ...



舐めて

しゅわ...♡

ヒッ♡

ヒッ♡







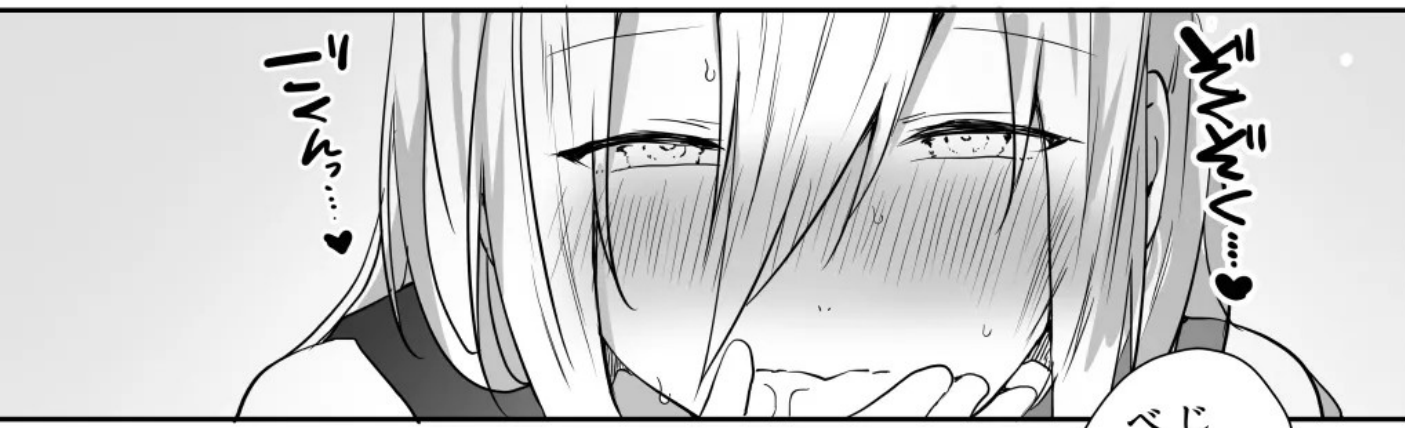

じゃあ……ユイ君  
ベッドで……

はい

アッ……

うっ……  
ごちそう  
さまです♡

もお無理イッ♡

グッ……

我慢出来ないよぉ♡

おっ……

おっ……

おっ……

うん……♡

んんっ

びびっ……

ちゅっ……

たん……♡

うん……♡

うん……♡



はぁっ♡  
はぁっ♡

ちんぽ○○○○○♡

ほら  
お待ちかねの  
生ちんぽだよ♡

はあっ  
はあ♡

昨日もアナニーしまくった  
ほぐれた俺の穴に……♡

キラキラ♡

ズッ♡  
ズッ♡  
ズッ♡

ちんぽっ……オ♡  
キ……キもたっ♡♡♡

ズッ♡  
ズッ♡  
ズッ♡



こんなに  
きもちいいのに  
無理だよお♡

アホおほおほ  
アホおほおほ



き...きもちもいい♡  
ちんぽやっぱヤバい♡  
このヤリチンポと  
次やったら終わるって  
思ってたの♡

おほおほおほおほ  
おほおほおほおほ  
おほおほおほおほ  
おほおほおほおほ  
おほおほおほおほ

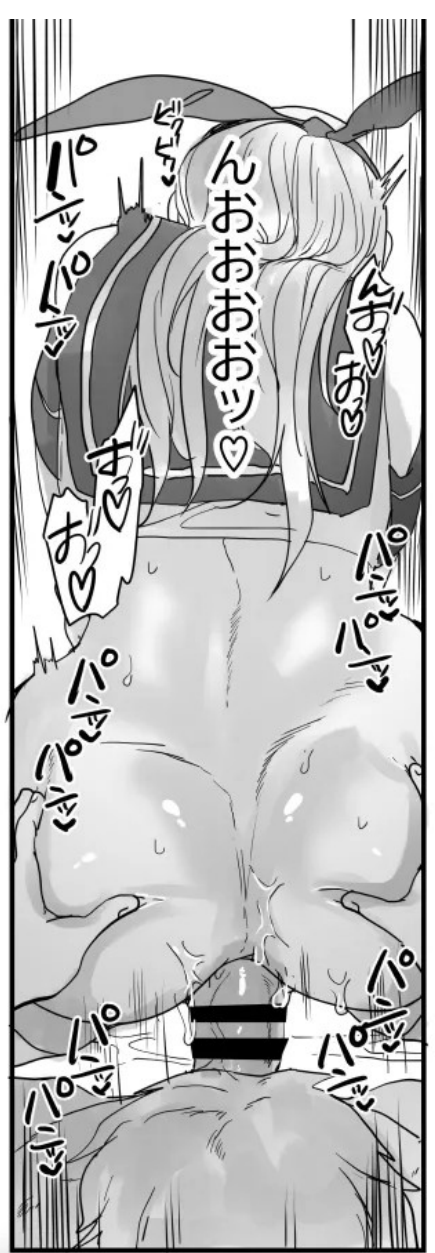

んおほおほおほ♡

おほおほおほおほ  
おほおほおほおほ  
おほおほおほおほ  
おほおほおほおほ  
おほおほおほおほ



俺は  
彼氏が  
出来たらあ...

あま...♡

セックスしたかった  
のに...♡

こんな衣装で  
ヤリチンポに穴  
ほじられて  
喜んじゃってんのおおお♡

おほおほおほおほ  
おほおほおほおほ  
おほおほおほおほ  
おほおほおほおほ



ちよつとカワイイ  
俺があ♡♡♡♡♡

か...めさ♡♡♡♡♡



喜んで♡ちゃんぽ♡♡♡♡♡  
気持ちいい♡♡♡♡♡イク♡イク♡♡



こんなオチホみたい  
扱われちゃって...



イク♡♡♡♡♡...♡♡♡♡♡  
頭かわわ♡きもち♡♡♡♡♡

ズッポ♡  
ズッポ♡  
ズッポ♡  
ズッポ♡

♡♡♡♡♡











アッ  
アッ  
アッ  
はあ はあ  
だめ♡  
このまま  
イキたいっ♡

アッ  
はあ  
はあ  
ちんぽっ  
気持ち  
いいよっ♡

はあ  
はあ  
俺のちんぽ  
好き過ぎでしょ

ユイ君

マジで  
エロいわ

あー  
きもち

はひっ♡

大好き  
ねす...♡

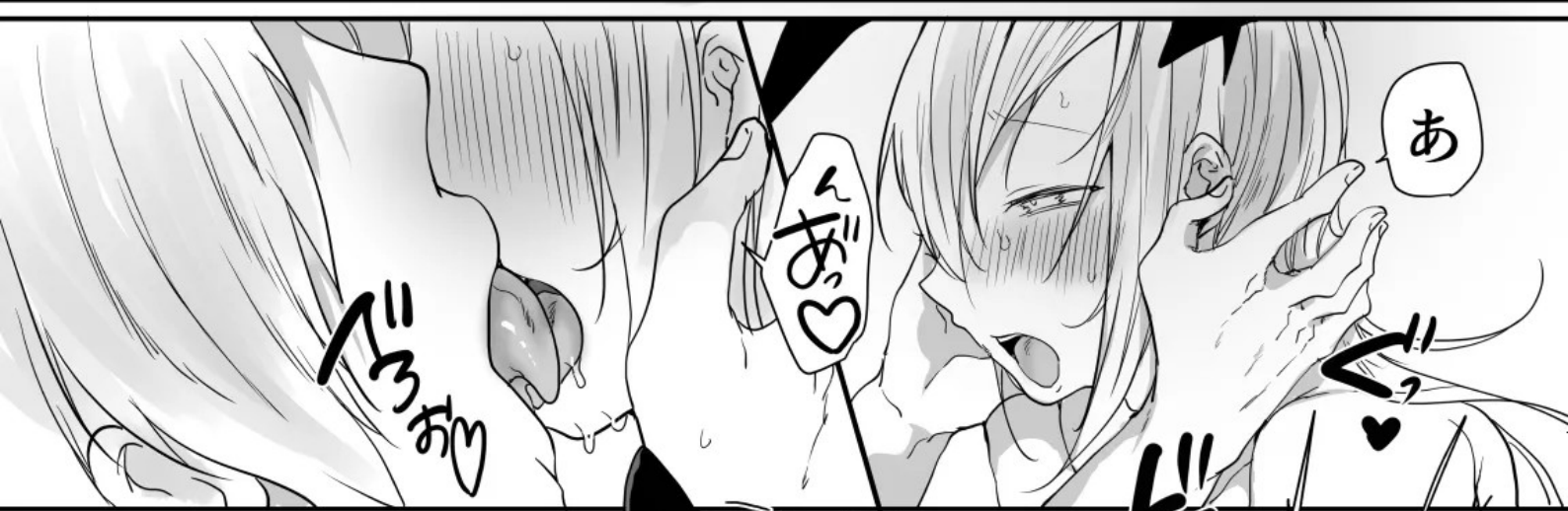





ユイ君

カニセツ...

待って

今  
あけるから



ちゃんと  
言う通り着て  
きてくれたんだ

これで最後  
なんだからね

次こそは絶対に

俺はもう...

思い通りになんて  
ならならいぞ!

おしまい

