



# ネトラップゲーム

成年向



ネトラップゲーム

彼女は私の部下の  
年輩(としあ)ナオ

ナオ

ナオ

ナオ

ナオ

ナオ

うちに来たのは半年前だが  
その優秀さは  
周囲からも認められてる

ナオ

ナオ

ナオ

ナオ

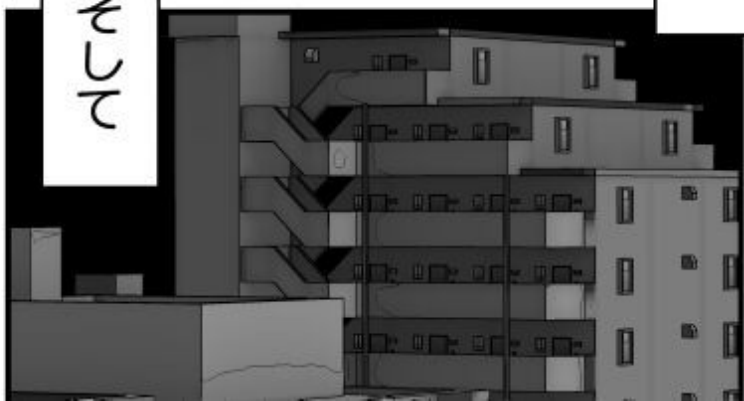



あはっ

そんな彼女と現在  
肉体関係をもっている



最初は  
業務指導の関係でしか  
なかったのだが

まあ  
五十路前とはいえ  
まだまだ私も男だったと  
いうことか

今では  
ほぼ毎晩若い身体を  
貪ってる始末だ



こう毎日エッチしてたら  
仕事に差し障り  
あるんじゃないですか？

逆だね  
むしろ英気を養う



部長……

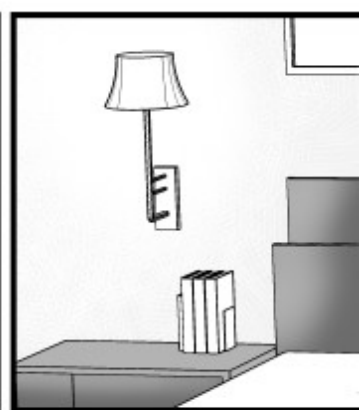









なんですか？  
心配しなくても  
女友達ですよ

別ににも  
言っ  
ないが

顔が  
言っ  
てますよ

クッ  
クッ  
クッ

明日泊まりに  
行きます

ね♡

クッ



ちょ……  
人目が……

んん……  
んん……  
っ



クッ  
クッ

クッ  
クッ  
クッ

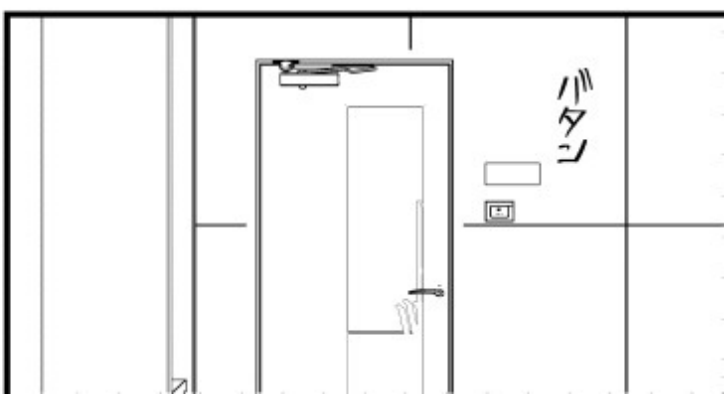
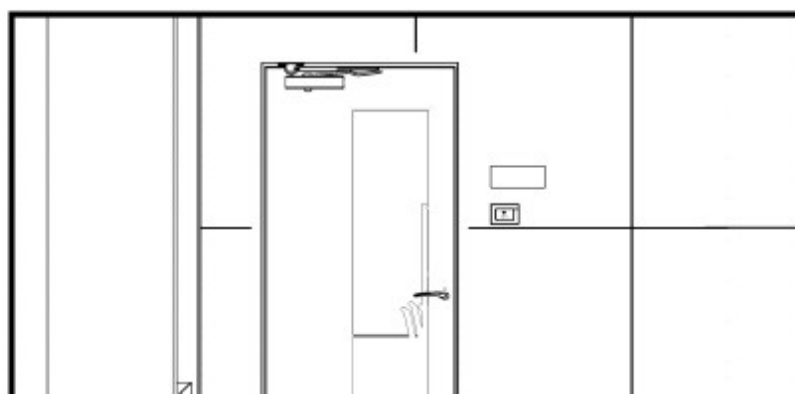

クッ  
クッ



それとも実は  
男と会うとか？

なんですか  
それ……

ムキヤ……

束縛系って  
嫌われるタイプですよ  
……ふふ……

……それは  
本気の警告かい？  
それとも  
からかいかい？

ハッ

ハッ

ハッ

ズッ  
ズッ  
ズッ

ハッ

ハッ

ハッ



あは……  
嫌ってたらこんなこと  
しません……よ……

あ……

は……

ふう……  
オジサンは気が  
小さいんだから  
ビビらせないで  
くれるか

ハッ  
ハッ  
ハッ

ハッ  
ハッ  
ハッ

ハッ  
ハッ  
ハッ

ズキョ  
ズキョ

も……  
気の小さな人が  
会社内で  
こんなこと……  
します……?



楽しんで  
ますか……

たまには健全なデートも  
するべきかな……



セックスばかりだと  
愛想尽かされそうだ

我ながら  
思春期中学生の  
ようなことを……

だから余計に  
気になってるのか  
あの首筋のアザ……





これがハニートラップなら  
完璧に引っかかっているな……



……例の  
データ盗難  
関係ですか？

そうだ  
君は特に親密  
らしいから  
注意を促そうと  
思ってたな

彼女に調査？

素行調査は  
事前に済ませて  
あるのでは……

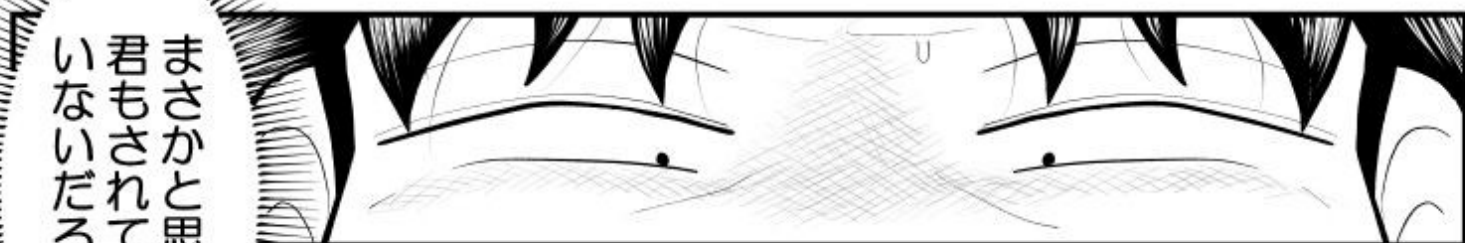



君から誘うこと  
ほぼなかったのに

ただ今日は  
サーブスいいね

ん〜…



い…いや…  
そんなことないよ  
とても気持ちいいな

そ  
よかった



たまには  
いいかな〜と  
思ってたんですけど  
…やめまふ？

い…いや…  
続けて…  
おろろ♡♡







キッシ

ズッ  
ゴ

ズッ  
ゴ

キッシ  
ん

今日は……本当に  
サービスいい……な  
……………っ

は……ん……

キッシ

キッシ

キッ  
キッ

ズッ  
ゴ

キッ  
ゴ

そりゃあ……  
いろいろお世話に……  
なってます……し……

……君は……

ズッ  
ゴ

ズッ  
ゴ

ズッ  
ゴ



いや……  
今度旅行にでも  
行かないかい？



私の言葉に  
彼女は答えず

数日後には  
入社することもなくなった



それから  
しばらくして  
我が社の  
スキヤンダルが  
週刊誌に載り  
世間をにぎわせた

○○社  
インサイダー疑惑

女子アナランキング

アイドル徹底解剖!!

河本茂

衝撃のメール流出

藤本敬春

隠し子騒動の全貌

騒動の疑念  
パワハラに  
判明した

そのせいで  
社長役員等の  
逮捕辞任

私自身も閑職に  
追いやられるなどが  
あったが正直シヨックは  
さほどなかった

なにせ  
最後は気づいてて  
放置したようなもの  
なのだから

そういう意味でも  
恨みは言えんか

それにしても  
気になるのは  
キスマーク……  
他にも私のような  
相手がいたのか……  
それとも男がいたのか

もし本命がいたのなら  
逆に申し訳ないな……  
さんざん楽しませて  
もらったし……はは

# ナオ視点(半年前)

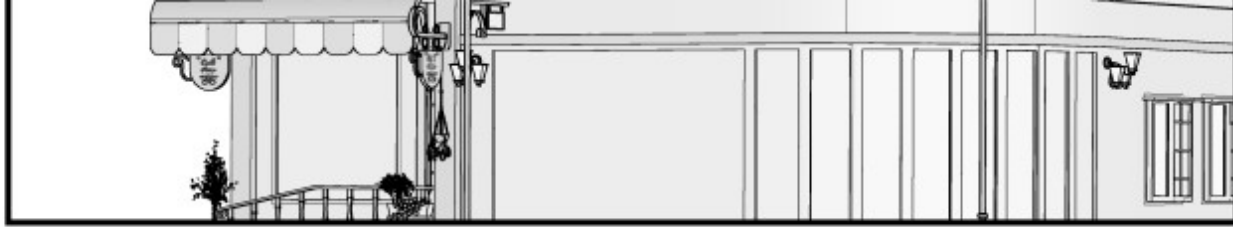

ヘルプって……

あたし  
寿退社した  
身の上  
なんですけど……



いや  
わかつとる  
けど  
そこをひとつ  
なんとか

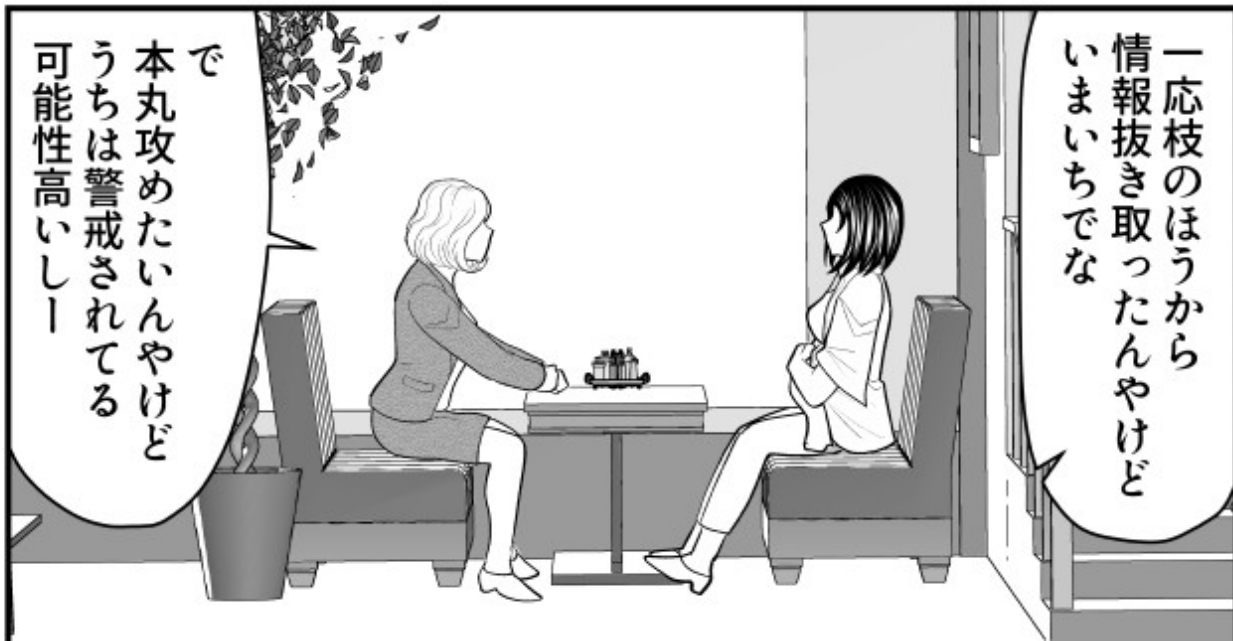

一応枝のほうから  
情報抜き取ったんやけど  
いまいちでな

で  
本丸攻めたいんやけど  
うちは警戒されてる  
可能性高いしー



そこでナオ先生や  
あんた情報関係  
強かったし  
パート感覚でええから  
お願い!

あたし  
そういうこと  
もう足洗ったですし



へー……  
……で  
どうすんの?



それに結構  
時間かかる案件でしょ  
それ

せやから  
パート感覚で  
ええって

マスコミのコネ  
キープしとくための  
繋ぎ仕事みたいな  
もんやし



そんな感じ

割とヤバめなところまで  
踏み込む調査関係  
だったけどね……



どうすれば  
いいと思う?

ナオが決めて  
いいよ

確か市場  
調査関係  
だったけ?  
結婚前の仕事



とても  
言えないような  
身体の張り方したのも  
二度や二度じゃないし  
.....

もう一回  
する？

ええ？  
もう限界  
なんすけど



若いくせに  
だらしない  
ぞー！

うわー！

アハハ

ま  
さすがに  
そこまでする  
気はないけどね  
今さら.....

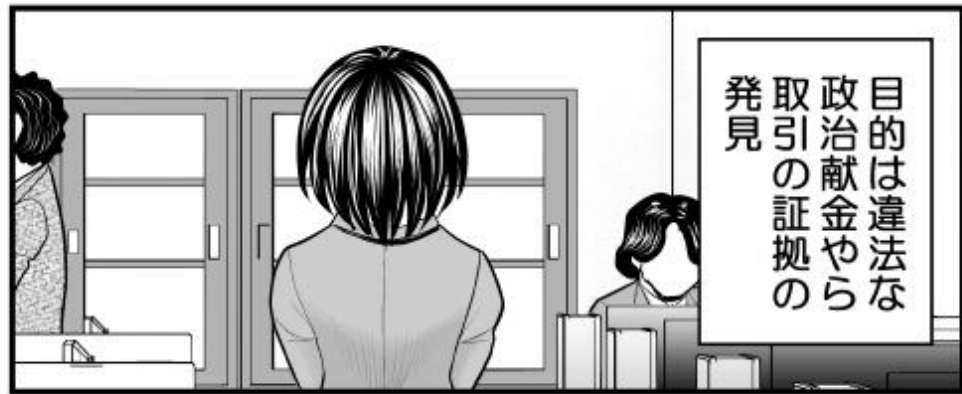

目的は違法な  
政治献金やら  
取引の証拠の  
発見



結局  
引き受けたあたしは  
対象企業に潜り込んだ

まあ社長には  
昔いろいろ  
お世話になったし



とっかかりにしたのは  
指導役もしてくれた  
上司

悪いとは思いつつ  
彼を通して  
慎重に証拠を集めていく

悟られないよう



少しずつ  
距離を縮めながら

今日は  
うちで  
飲まないかい

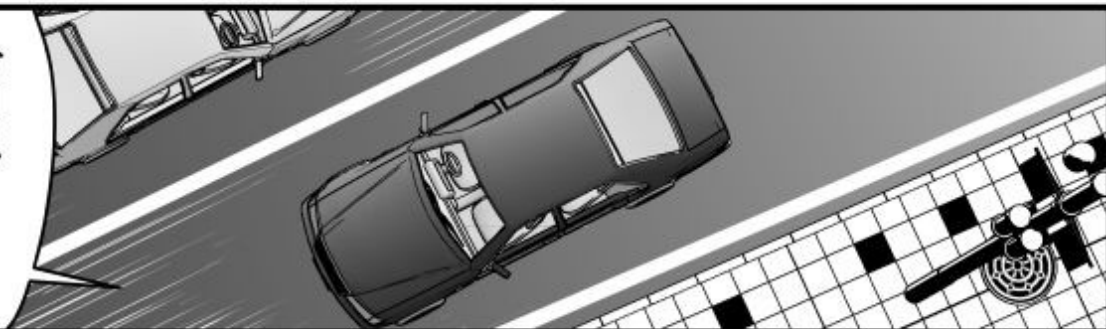

え、  
独身男性の自宅に  
部下連れ込んで  
なにする気  
ですかあ

都合が  
わるいなら  
また今度でも  
いいがね……

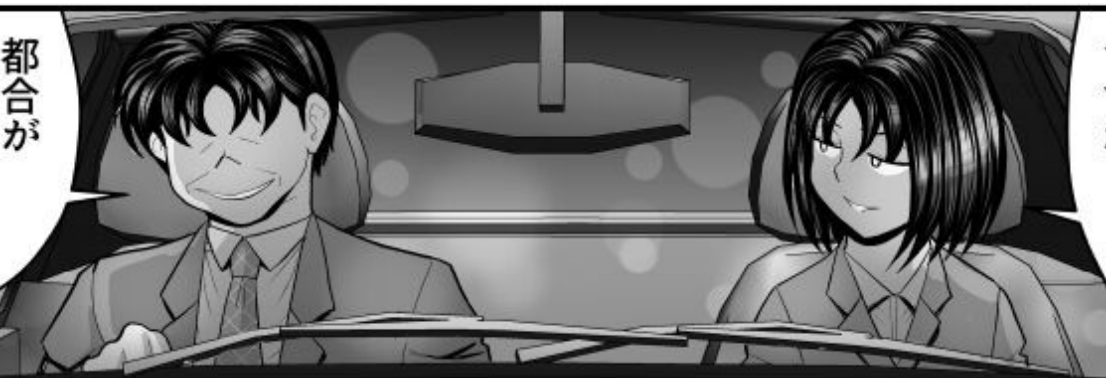

そんなやる気オーラ  
ピンピン出しながら  
言われましても

ただ正直チャンスでは  
あるのよね……  
ヤバいテラタ家に  
持ち帰ってるっぽいのは  
どうに把握してだし……





上手く  
かわせば  
最高だけど……



アム……



キスくらいは  
許容範囲だけど……

じりなるよね



うひー  
キタキター!!

ヤツバいな〜…  
なんとがしないと…

ん…

ん…ん…お

キユ…

キョク!

もう独身じゃないんだから  
旦那に顔向けできなく  
なっちゃうよ…  
さーでどうするか…



ん…っ  
…んん…

ニムム…

ムム…

はらい  
逆効果よね〜



部…長…  
ダメ…

ちよっと  
弱気な言い方  
してみたり…



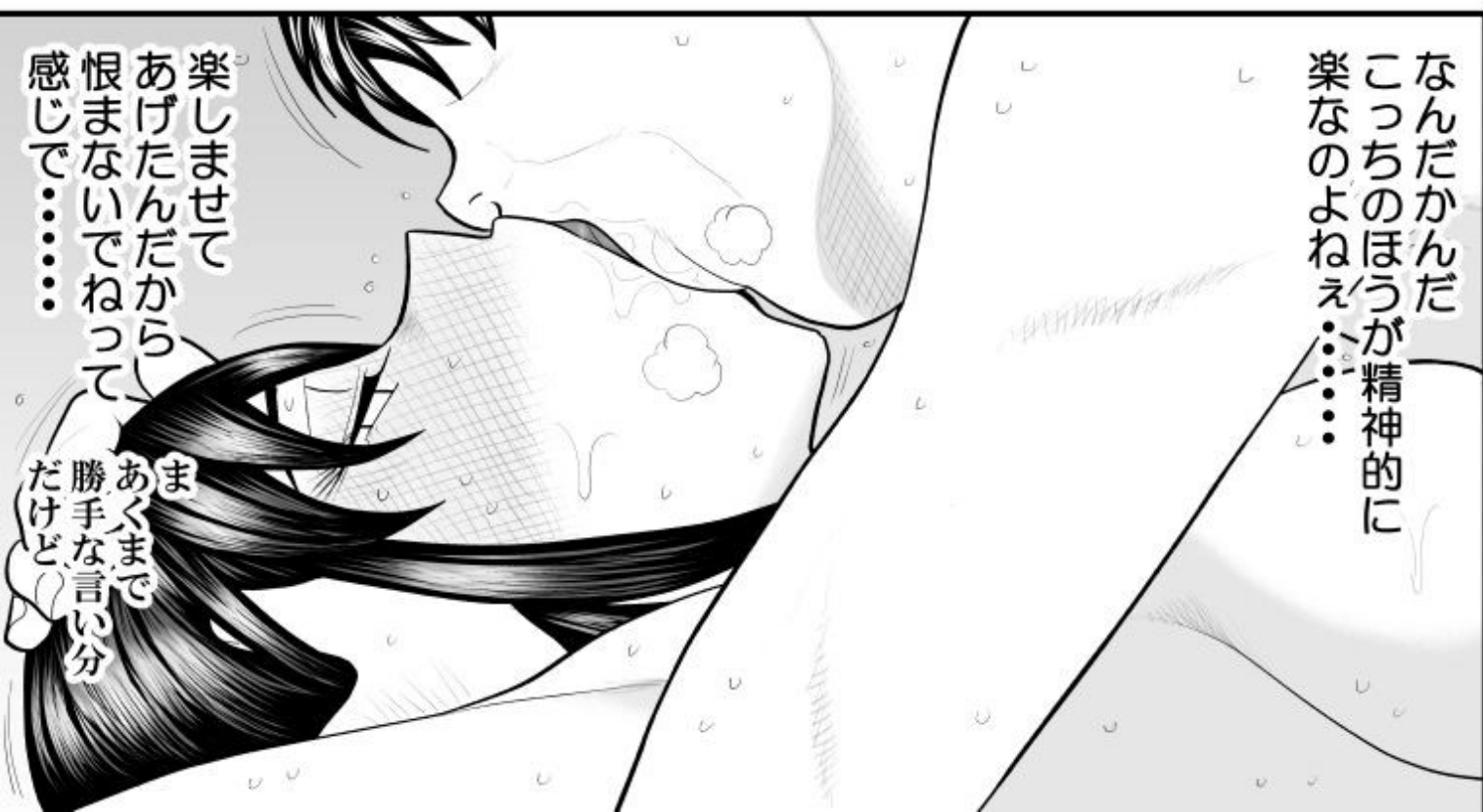

もう  
こうなったら徹底的に  
利用させてもらおうからね  
オジサン



知らないとはいえ  
よその若奥様  
好きにだけ  
抱かせてあげるんだから



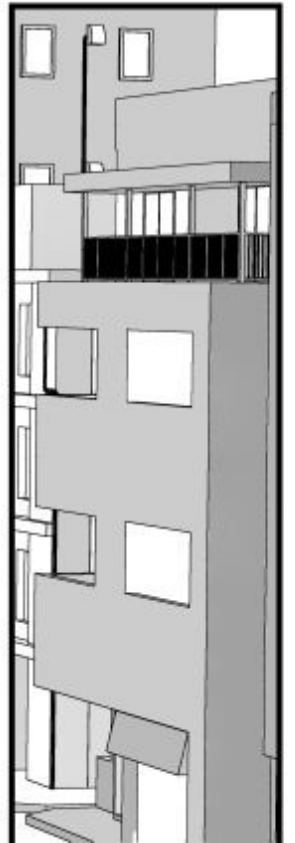





あれから  
どんどん回数は  
増えていった



週一から週の半分

今じゃ彼に  
抱かれてない日のほうが  
少ないくらい



っていうか  
このペースだと  
旦那越えしちゃうん  
ですけど……

五十過ぎて  
元氣すぎ  
このオジサン



逆だね  
むしろ英気を養う

こう毎日エッチしてたら  
仕事に差し障り  
あるんじゃないですか？

へ

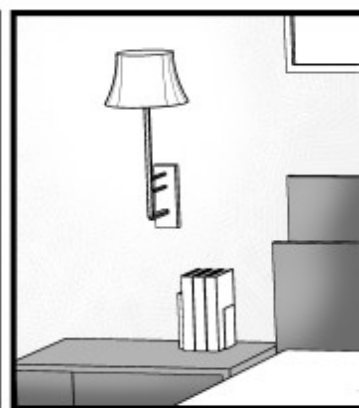

部長……



あーヤバい  
マジで上手

カ  
ラ  
ッ  
♡♡

ん  
ん  
♡♡

ズ  
ッ  
ッ

ん  
ん  
♡♡

ん  
ん  
♡♡

ん  
ん  
♡♡

ッ  
ッ  
ッ

ん  
ん  
♡♡

オジサン相手の  
セックスって  
当たり外れデカイけど  
この人当たりだわ



グシッ  
グシッ

はっ♡

ああっ♡

あ♡

ん♡

ん♡

ん♡

ん♡

ん♡

ん♡

ん♡

ん♡

ん♡

ん♡

ん♡

あゝ  
♡♡♡



.....  
あゝ.....  
本当.....

フー.....

フー.....

いろいろな  
溶かされないうちに  
さっさと片づけなきゃ.....

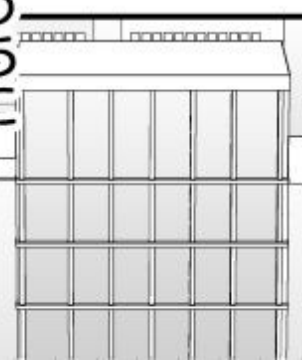

ホテルで  
待ち合わせ  
しましょ……っ

さすがに  
結婚記念日は  
旦那優先しないとね

外で会うのは  
リスクあるけど  
夫婦円満のためため

すいません  
友達と急に会う  
ことになって

その代わり  
明日ご飯作り  
にいきますから

あ……ああ……  
そうかね……

あーあ  
まったくいい年して  
なんて顔してんだか

若い身体に  
溺れさせすぎちゃったかな

明日泊まりに  
行きます

ね





ぶ…部長…  
早くイって…  
声押さえるの  
限界…

グッ

わかった  
出す…よ…

っ…膣内は  
ダメ…ですよ…  
服も汚さないで…

グッ

グッ

じゃあ飲んで…  
飲んでくれ…

クッ

ん…お…

クッ

クッ

クッ

クッ

あ…  
イクイ…ク…!





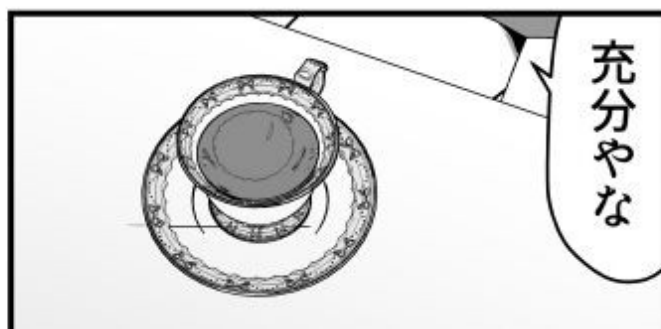

ここまで情報  
集まれば  
クライアントも  
満足するやろ

てことは  
任務終了？

ひさしぶりのハニトラ  
どやった？

しんどかった  
ですよ

終了  
おつかれさん

もう  
これっきり  
してくださいね

ん〜

あとは適当な理由で  
辞職メール送って  
さようならと

部長…は  
特に挨拶も  
いらないわよね

終わった  
終わった  
〜

あ〜んなに  
楽しませて  
あげたんだから

多分後々  
ただじゃ済まない  
だろうけど

同情は  
しないしない  
する必要もない



んお…今日は  
サービスいいね…

フィッポ  
フィッポ

君から  
誘うことは  
ほぼ  
なかったのに…

ん…

フィッポ  
フィッポ



たまにはいいかなと  
思ったんですけど  
……やめまふ？

フィッポ

あーまじ

あーまじ  
あーまじ  
あーまじ

フィッポ  
フィッポ

フィッポ  
フィッポ

フィッポ  
フィッポ



シクヤ...

シクヤ...

クハ...



ハハ...

キユ...

ビジネスだって  
割り切ればいいのに  
身体重ねると  
どうしても情が  
移っちゃうのよねえ



カキル...

おう...

う...ふ...あ

カキル...

ネキ  
ネキ  
ネキ

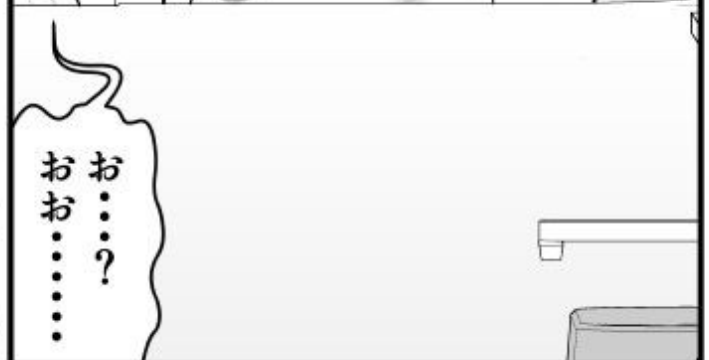

お...?  
おお...



ま  
いいか

ミキ

ミキ

ミキ

シクキユ

シクキユ

シクキユ

シクキユ

シクキユ

シクキユ

これでお別れだし  
思いつきでし奉仕してあげる

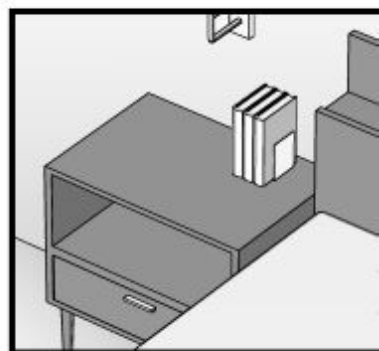







あひん♡

ホッ

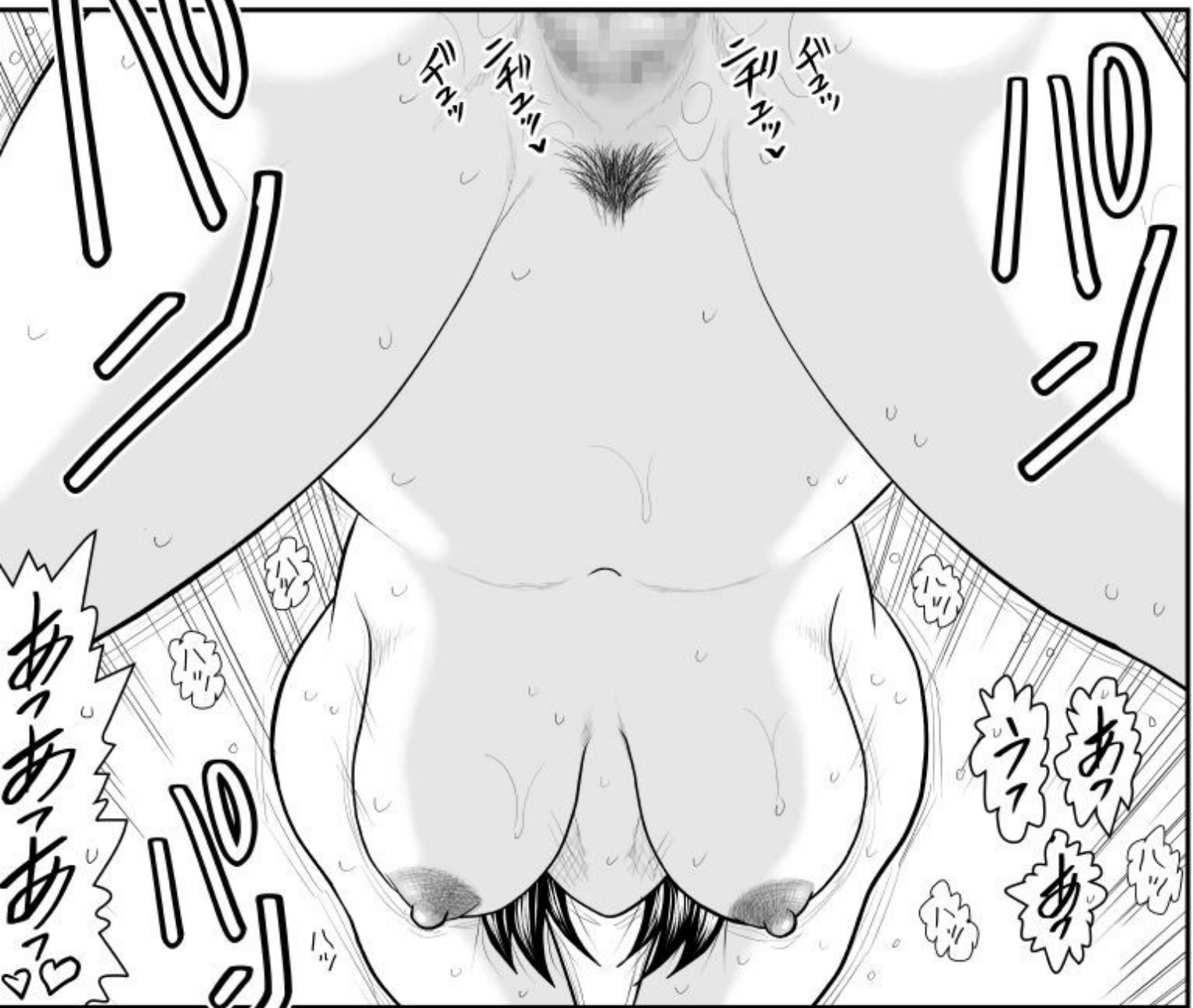

ハッハッハッ

あッあッあッ♡

あッあッ



あッ  
おねえ

この  
ちよい乱暴な扱い  
ヤバ……いい……♡

って酔うなバカ

ストロップ

ストロップ

ストロップ

ストロップ

あゝあゝ

はゝ

あゝ

あゝ

はゝ

これはあくまで  
置き土産  
なんだから

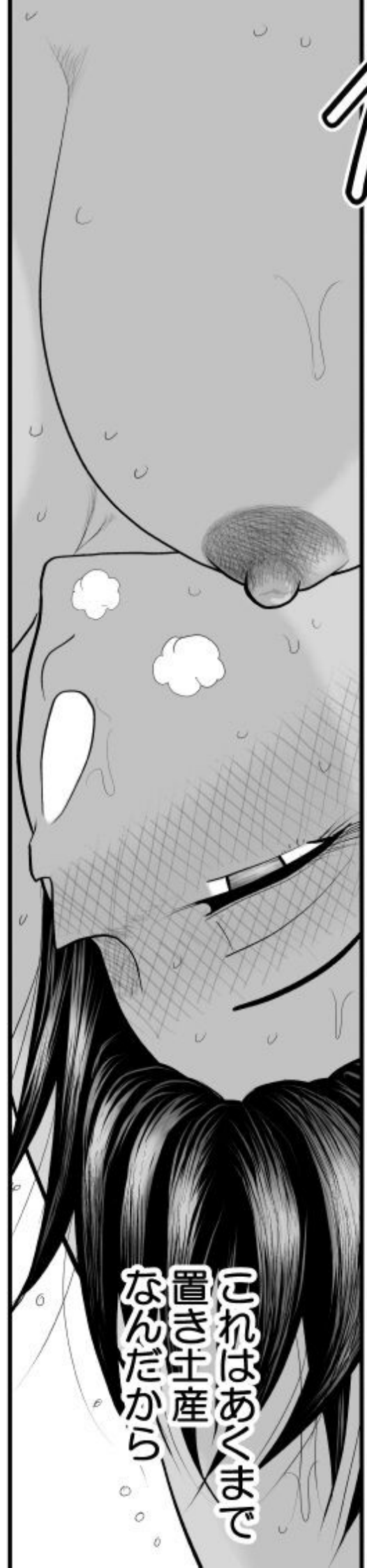





あくまで.....



いや...今度  
旅行にでも  
行かないかい？



今日は...本当に  
サービスいい...な

そりゃあ...  
いろいろ  
お世話に...  
なってます...し...

君は...



あぶないあぶない……  
あやうく  
イエスって言いそつた  
なったし

おっパッ!  
おっパッ!  
おっパッ!

カッパッ  
カッパッ  
カッパッ

カッパッ  
カッパッ  
カッパッ

カッパッ  
カッパッ



こバいなシ  
カッパッ

思った以上に  
あたしの身体……  
カッパッ



今日は膣内に  
出して  
いいかい……

な……なに  
言ってるの  
この人は……

さすがに  
それだけは許して  
なかったのに……

はっ？

ズッ  
ズッ

あふん♡♡

あ……ああ……  
ヤ……ヤバイ……

ん♡

うっ♡

ズッ  
ズッ

キッ  
シ

ん♡

ん♡

キッ  
シ

ズッ  
ズッ

仕事抜きでセックスで  
膣内出しまでさせるとか  
さすがにやりすぎ……



て言うか絶対  
タイミング計ってたなあ  
このオジサン♡



それか雰囲気  
今日で最後って察したか…

ん♡♡♡♡

どっちにしても  
餞別で  
妊娠してあげるとか  
さすがにないわ

サービスの範疇  
越えてるっての





あゝ淫る淫る！

キッキッ

んんん

♡♡♡

淫る淫る！  
いいね?! いいね!?

ンンンンンン

キッキッキッ

ンンン

ンンン







.....あ.....  
.....やっちやっただあ.....

アッ.....

グッホッ.....

危ない日.....  
だっつての.....



あ.....あ.....  
ま.....まだする気  
ですかあ.....?

とことん  
いくよ  
全部ね

ズッ

ズッ

あ.....あ.....  
あ.....あ.....

アッ  
アッ



あ.....あ.....

最後の最後で  
ハメられたのは  
あたしだったかあ.....





ネトラップゲーム・END



ネトラップゲーム

**FAKE庵**