



それでは名前と年齢を  
教えてください



塩崎加奈…  
(しおざき かな)

27歳…です



スリーサイズを  
教えてください



仕事は何をして  
いるんですか？

今は結婚していて…  
旦那が経営する喫茶店の  
お手伝いをしています

ワッ

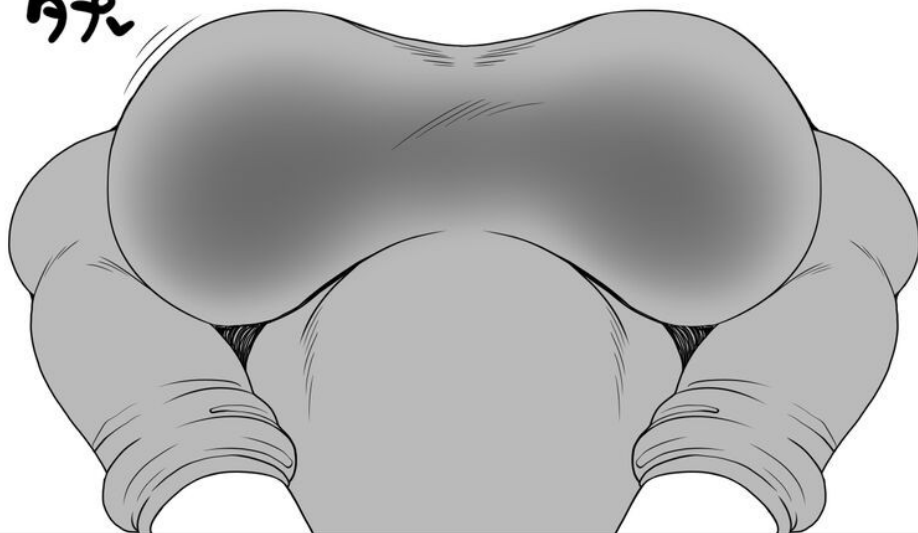

上から

88

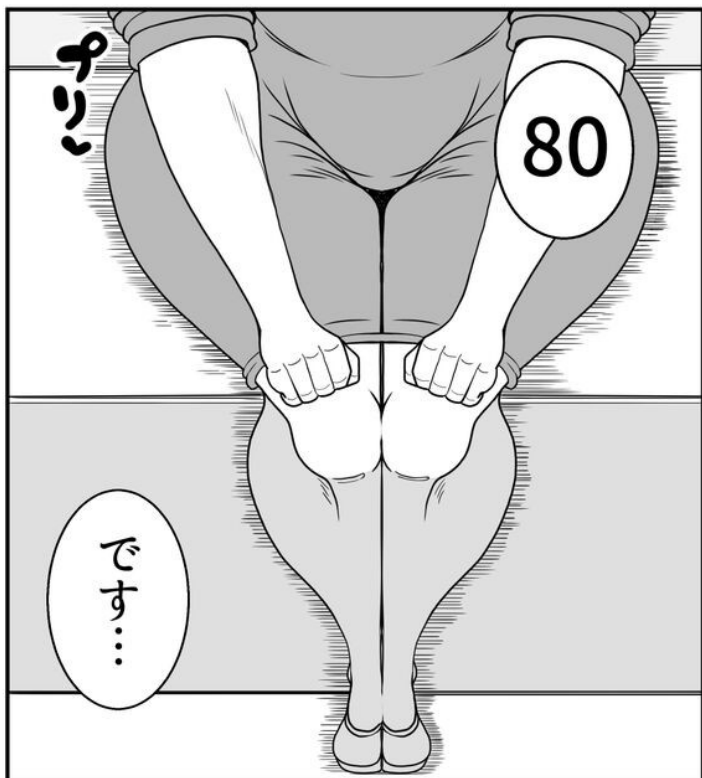

アッ

80

です…

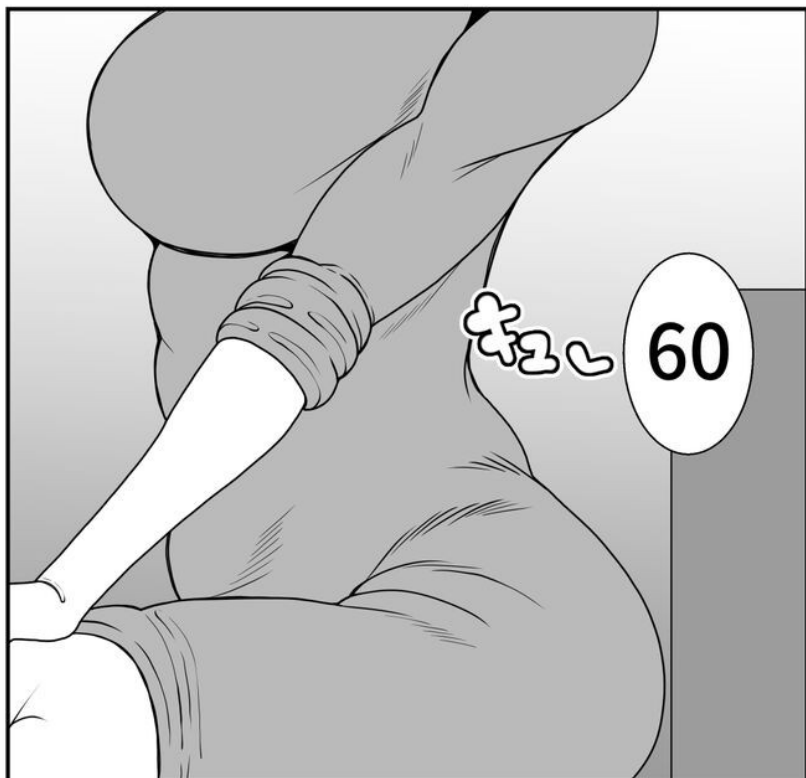

キョッ

60

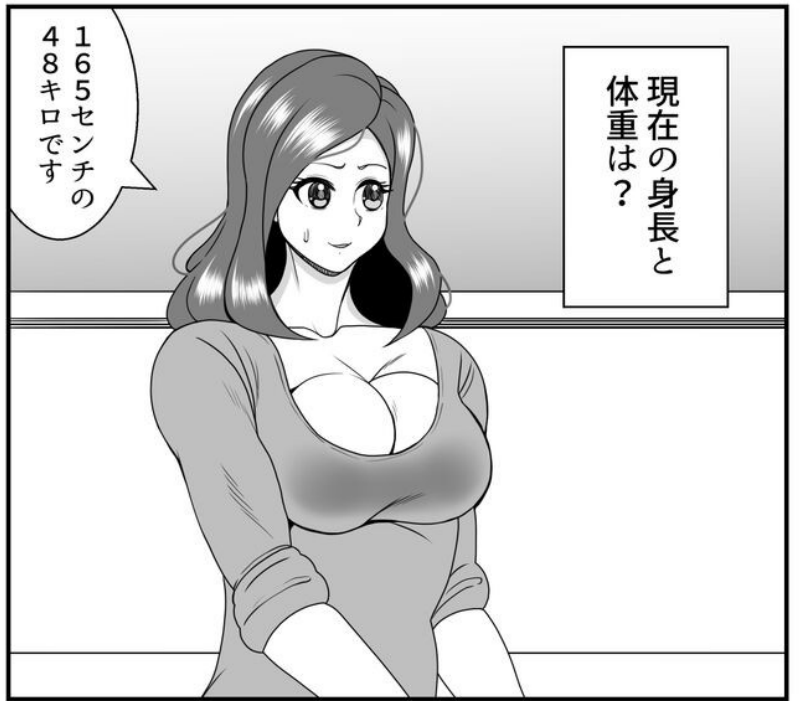

この企画に  
参加しようと思った  
志望動機を教えてください



結論から言ってしまうとお金…ですね…  
コロナウイルスの影響で旦那の喫茶店の営業が苦しくて…  
ネットでそちら様のAVの撮影の求人への報酬金の欄を見て…  
5か月間で250万貰えると言う事で…申し込みました  
もちろん企画内容も全て読みました

この企画は肥満化  
するだけではなくて  
5ヶ月後太った体で  
男優さんとエッチして  
貰いますが旦那さんから  
許可はいただけましたか？

えと…許可は…  
実は貰ってないです…  
旦那には黙って家を出てきちやいました…  
どうせ正直に言っても  
賛成してくれないだろうし…  
でも5ヶ月間私がいなくなれば  
生活費も減るだろうし…  
AV撮影の事は言いませんが…  
帰った時にお金を渡して金策していた  
事を伝えたら…きっとわかってくれると  
思います…

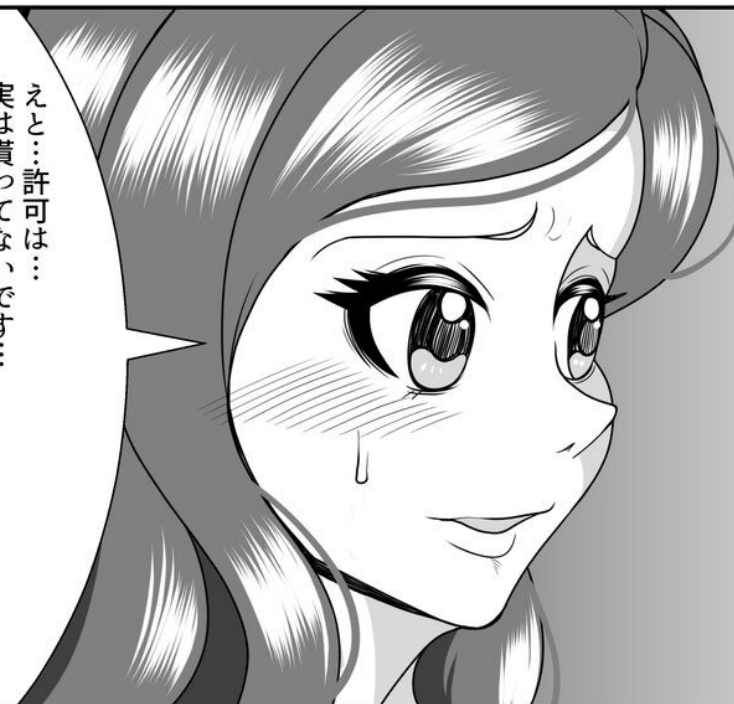

わかりました

それでは…

さっそく  
始めていきましょう

着替えてもらって

スッ

現在の姿を記録したいので  
体重測定と写真撮影を始めます



キーン...

体重計

52キロ...  
おやつ?...

申告していた  
数値より若干太っていますか...  
まあ...誤差ですかね...

52kg

がた...

それでは写真撮影を  
行います

はい

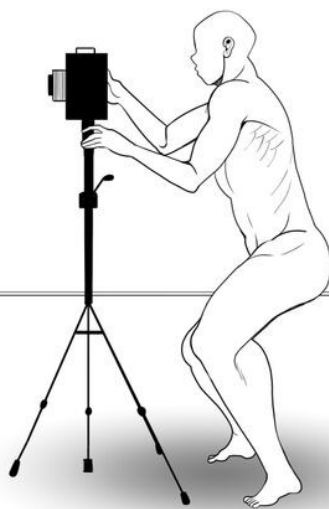

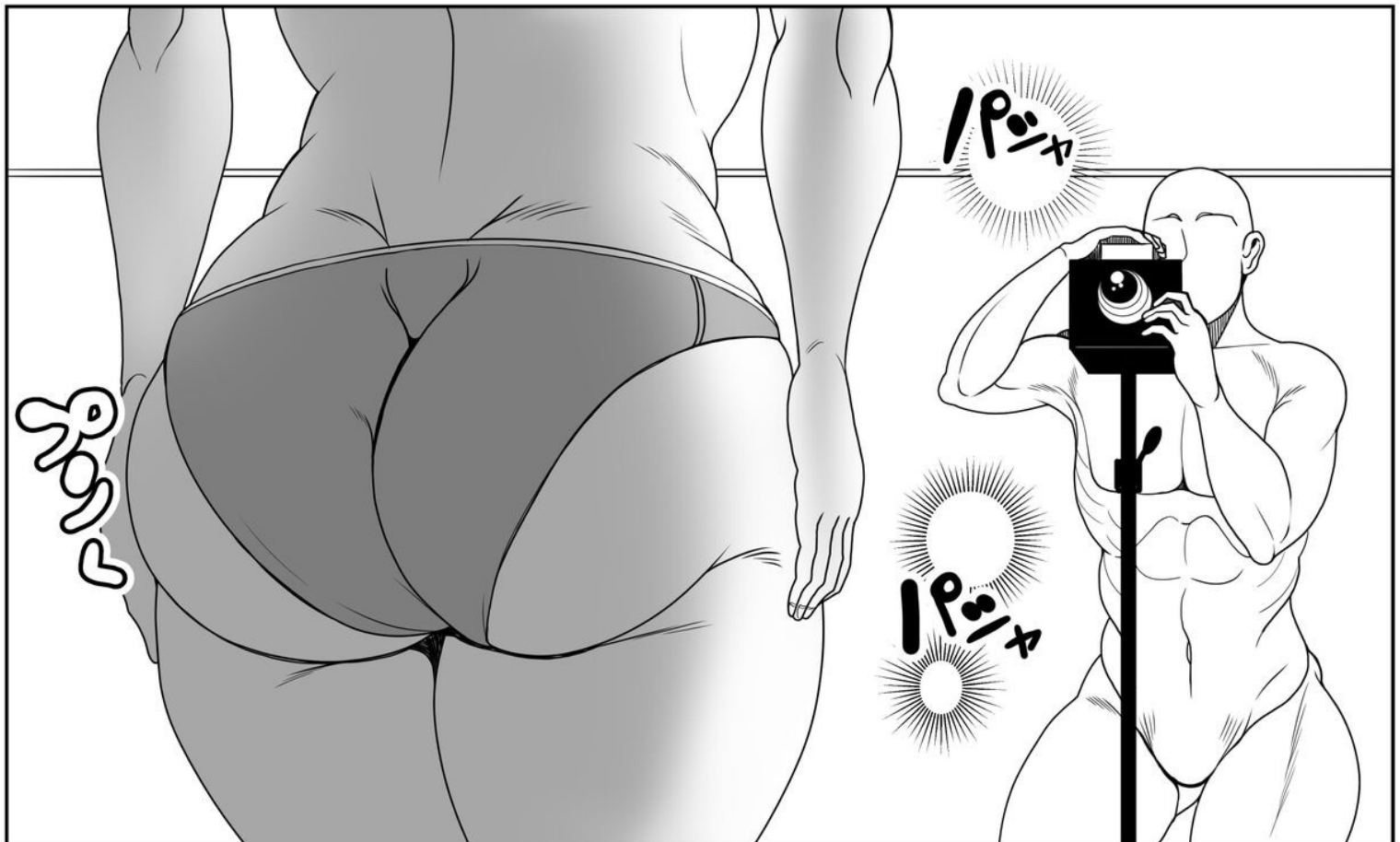
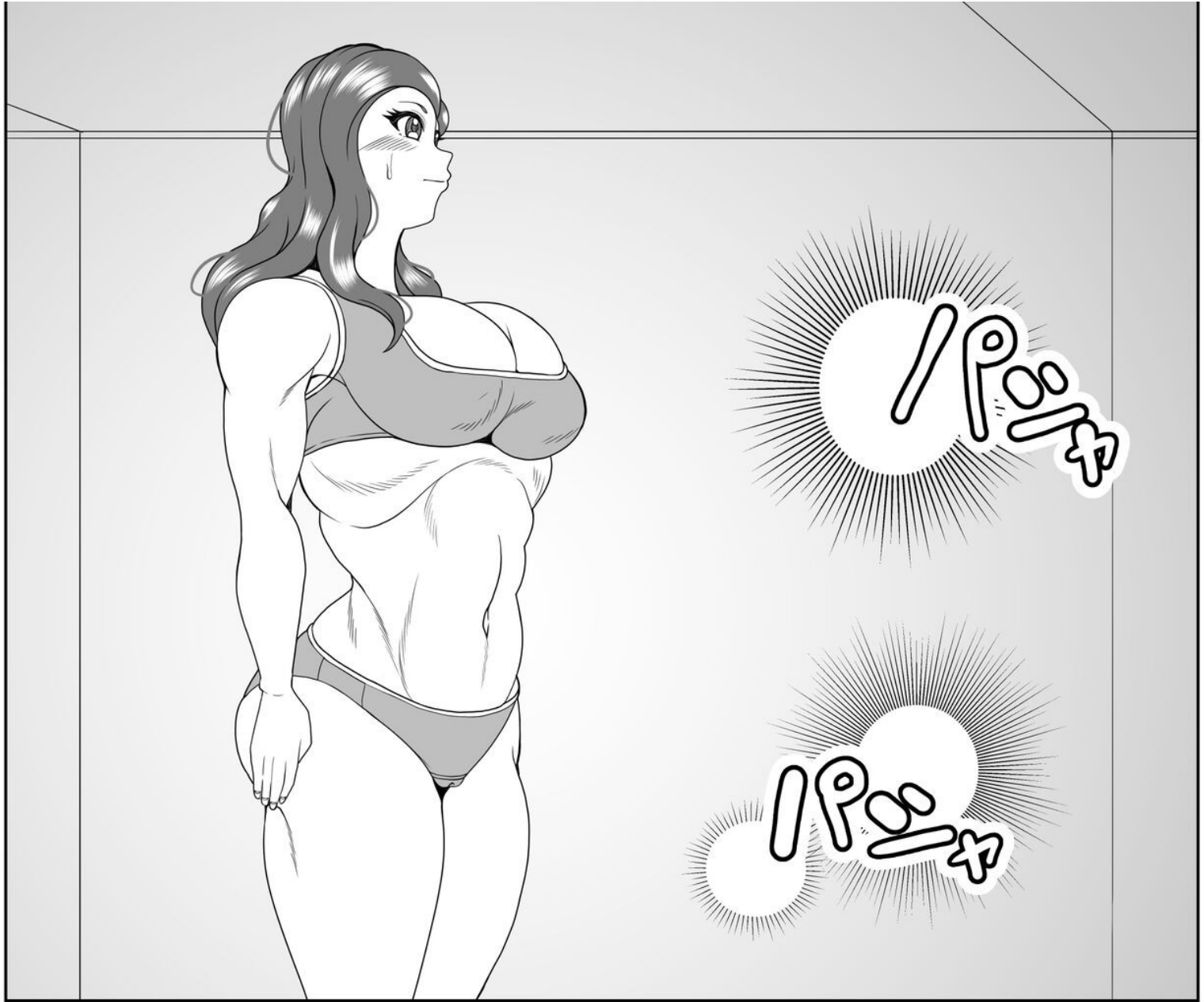

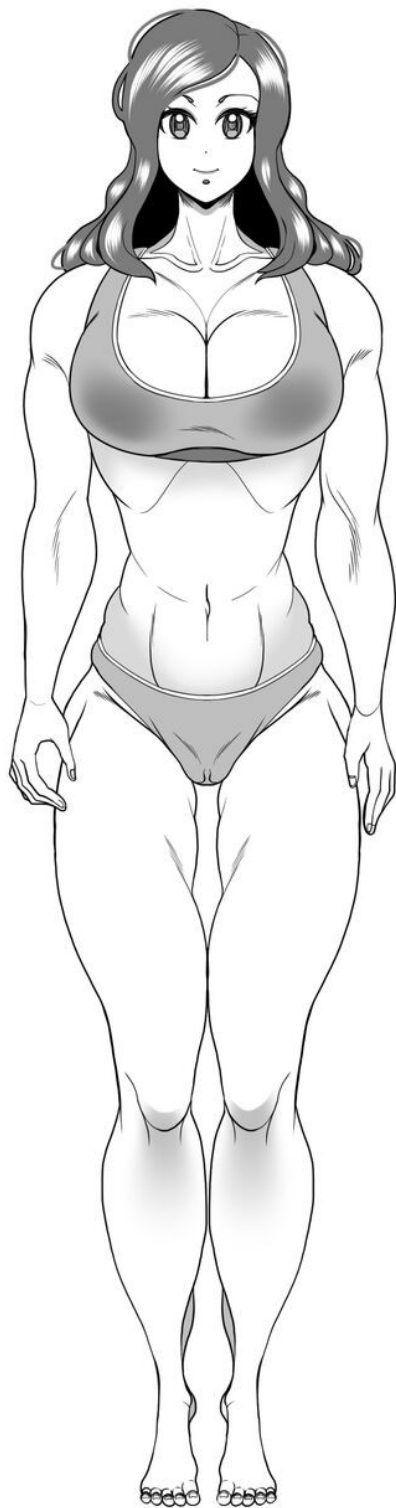

氏名 塩崎加奈

年齢 27歳

血液型 A型

身長 165cm

体重 52kg

スリーサイズ  
88/60/80

・撮影者メモ

見た目は美人でとてもいいニオイがする。  
体はそこまで痩せてはいないが太ってもいない  
ちょうどいい体型をしている。  
バストが大きく歩く度にぶるんぶるんと  
揺れていた。  
雰囲気からどこことなく上品な感じがした。

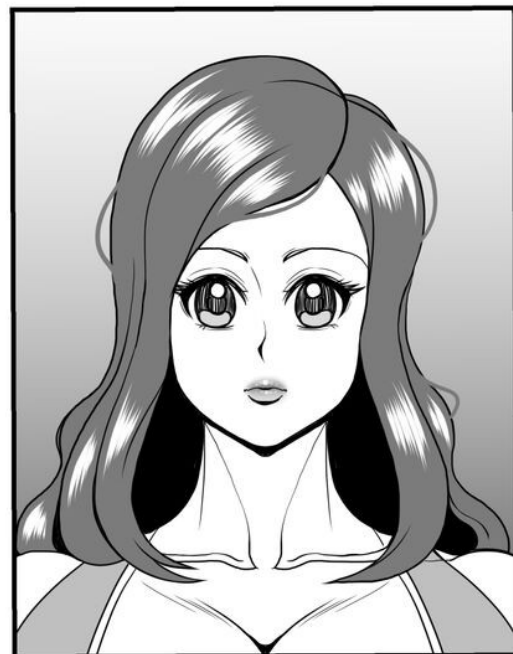

企画開始 0ヶ月目

写真撮影は終わりです



説明を始めますので  
奥にある椅子に  
お座り下さい

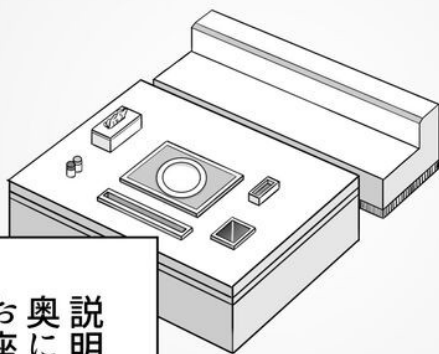

それでは説明を  
始めます

繰り返しになる事も  
ありますが重ねて  
お聞きくださるようお願い  
申し上げます

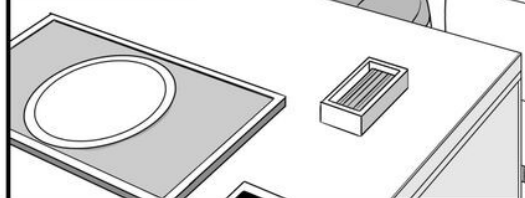

えーそれでは…今から五か月間の間…  
加奈さんにはこの部屋で過ごしてもらいます  
尚料理の注文やスタッフへの連絡等は  
左手奥にあるパッドからお願いします

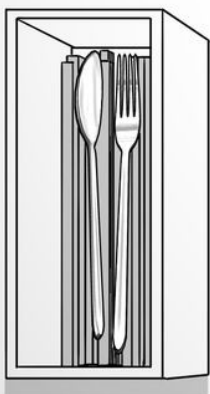
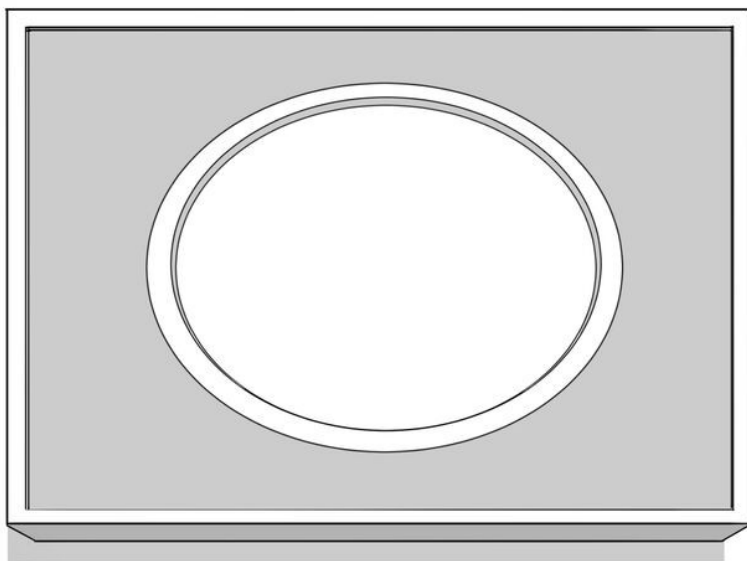
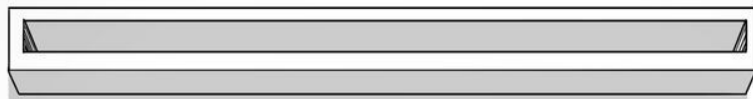
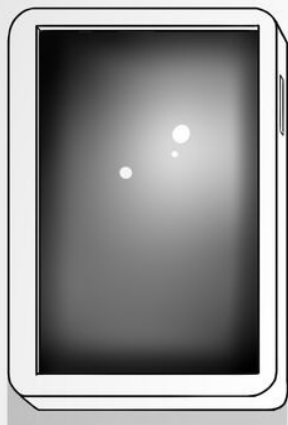

トイレやシャワー…寝室などは別の部屋にございますのでそちらは自由にご利用ください

ですが撮影の都合上長期間メインルームにいない場合はお声掛けする事がありますのでご了承ください

また公式サイト上の注意事項に書いてあったと思いますが…この5ヶ月の間外に出る事はできません…

はい…

しかしどうしても途中でやめたくなった場合はパッドでスタッフに連絡して下さい…その時はすぐ企画を終了できますがキャンセル料とそれまでに食べた食事代金が発生してしまいますのでその旨予めご了承ください…

以上で私からの説明は終わりになりますが…その他質問がある場合はパッドからスタッフに連絡してください…

また…これから一ヶ月おきに定期的に簡単なインタビューと体重測定写真撮影がございますので宜しくお願いします

それではデブ活の方を始めてください…

よし

じゃあさっそくなにか食べようかしら

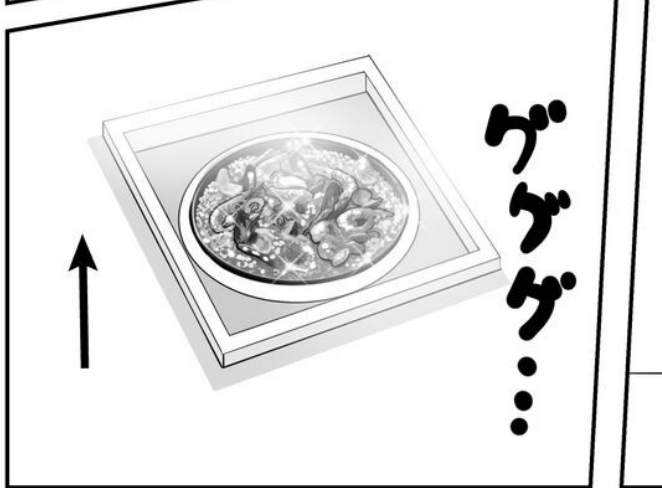
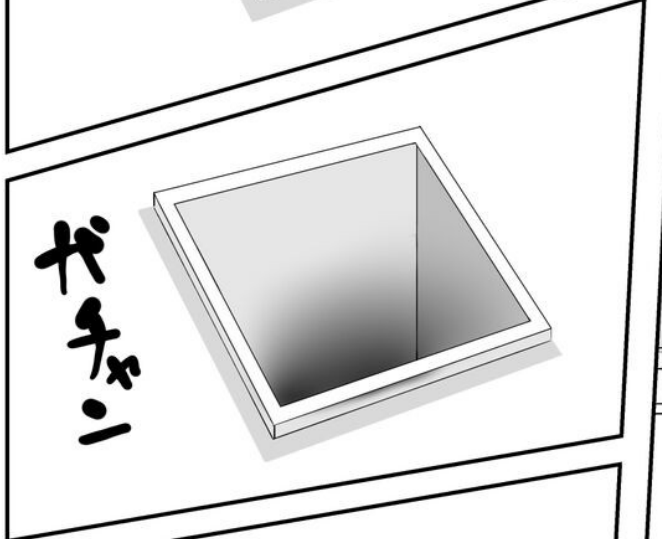
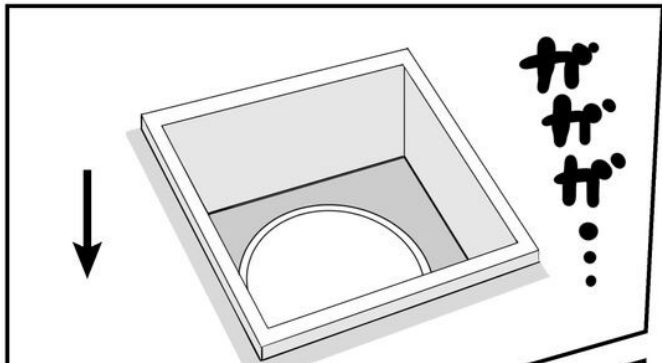
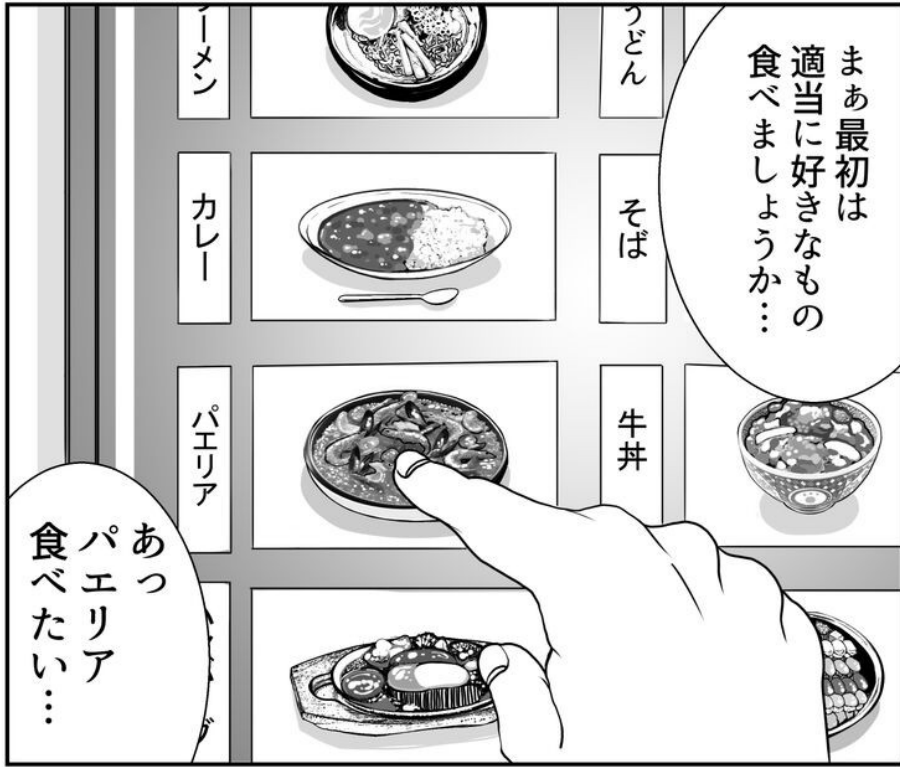

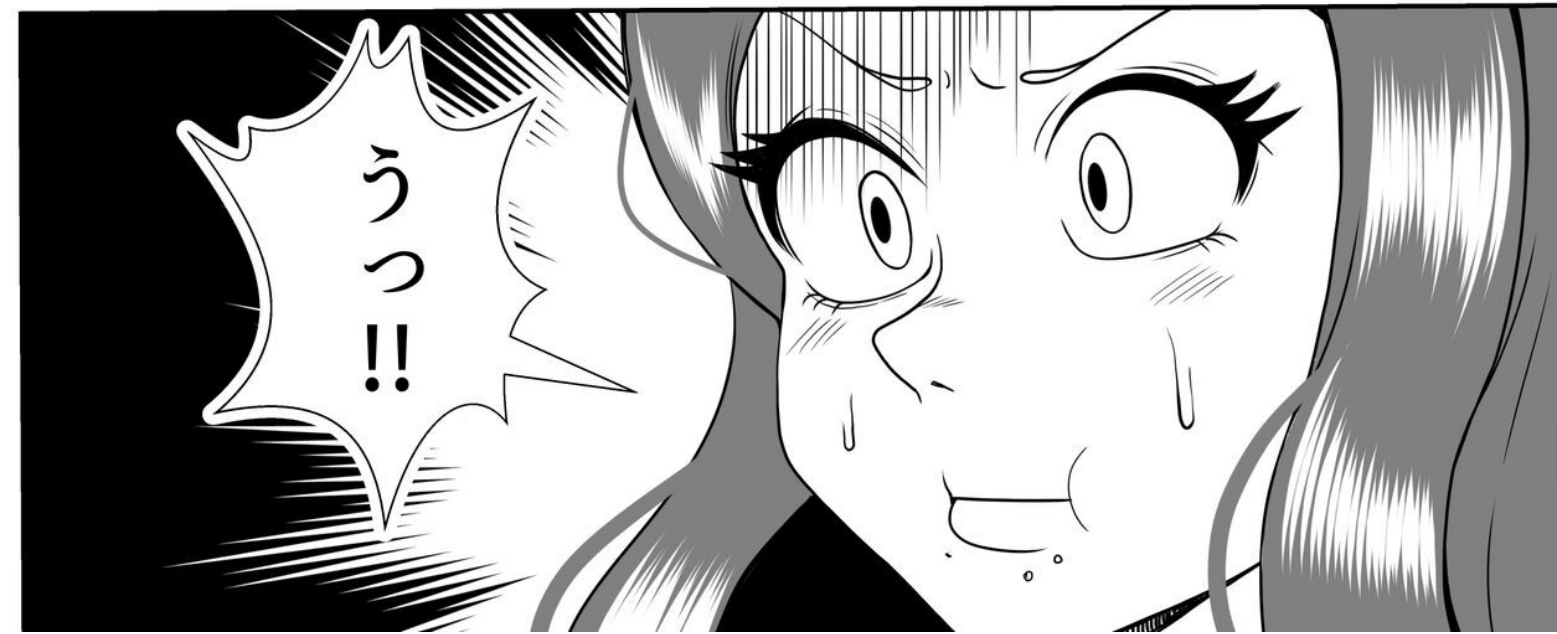
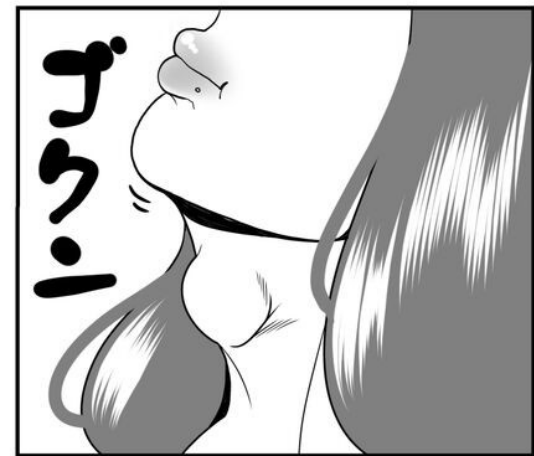

パ  
エ  
リ  
ア



く  
そ  
う  
め  
え

おいしいわっ!!

お米の炊き立て感が  
やばっ：  
美味しいっ！

もぐ

もぐ

これ：レトルトの  
ヤツじゃないわっ！  
普通に作ってるんだわ!!

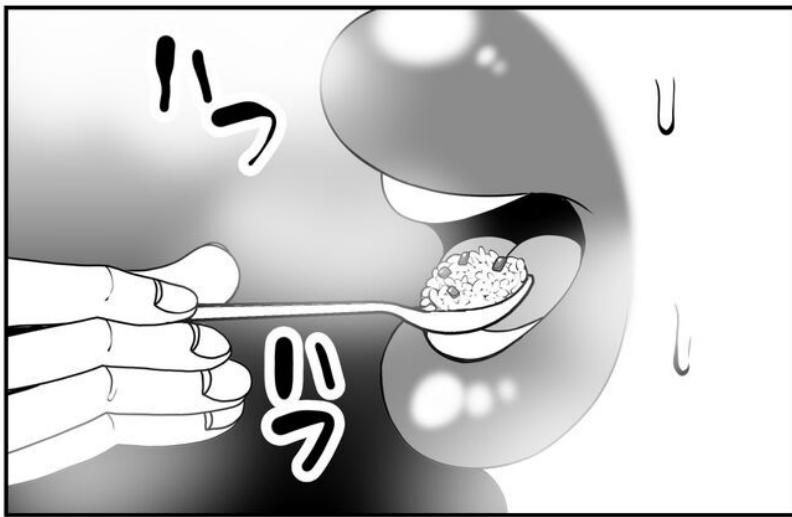

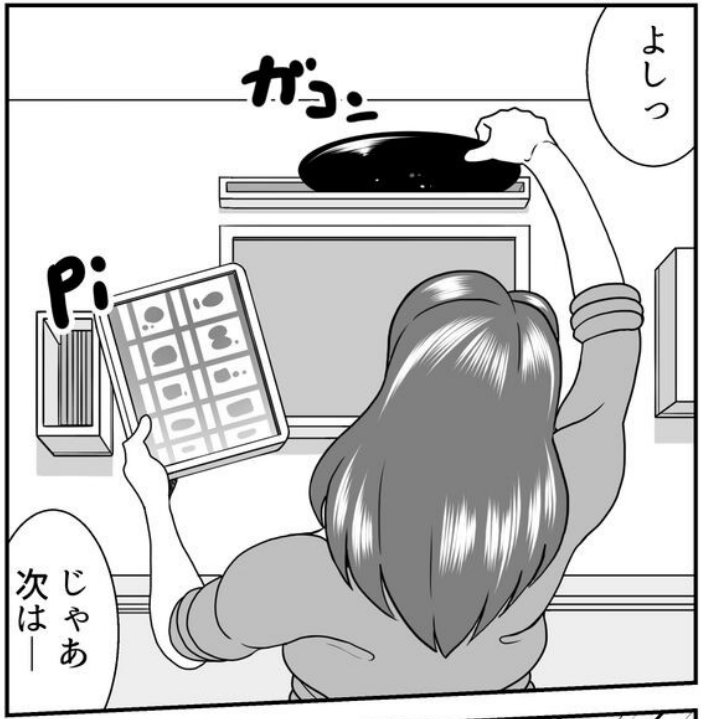
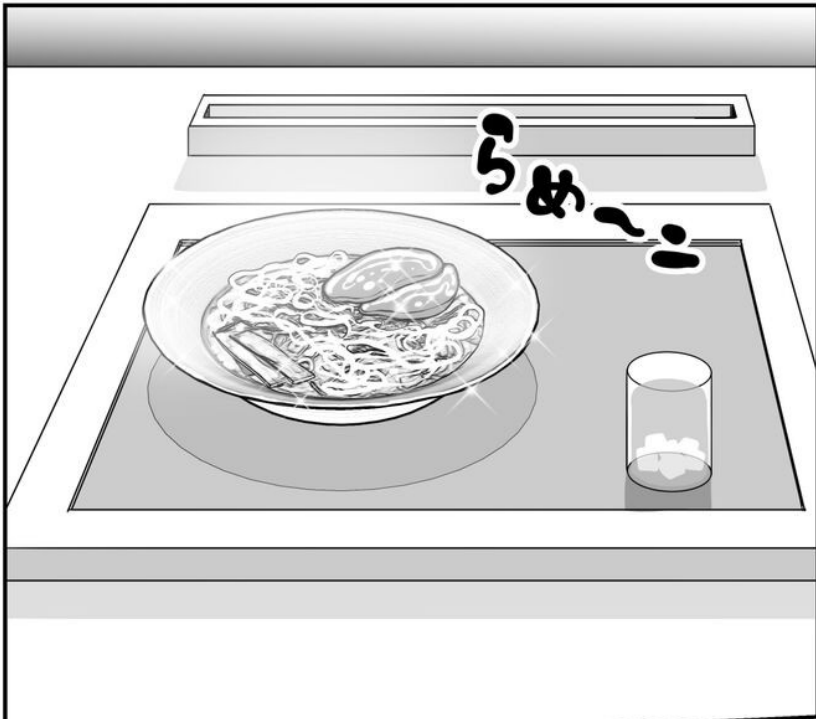

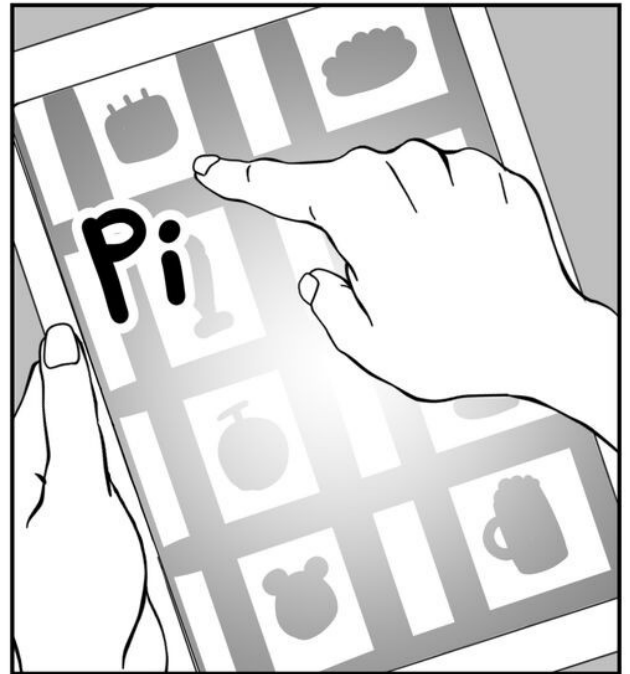
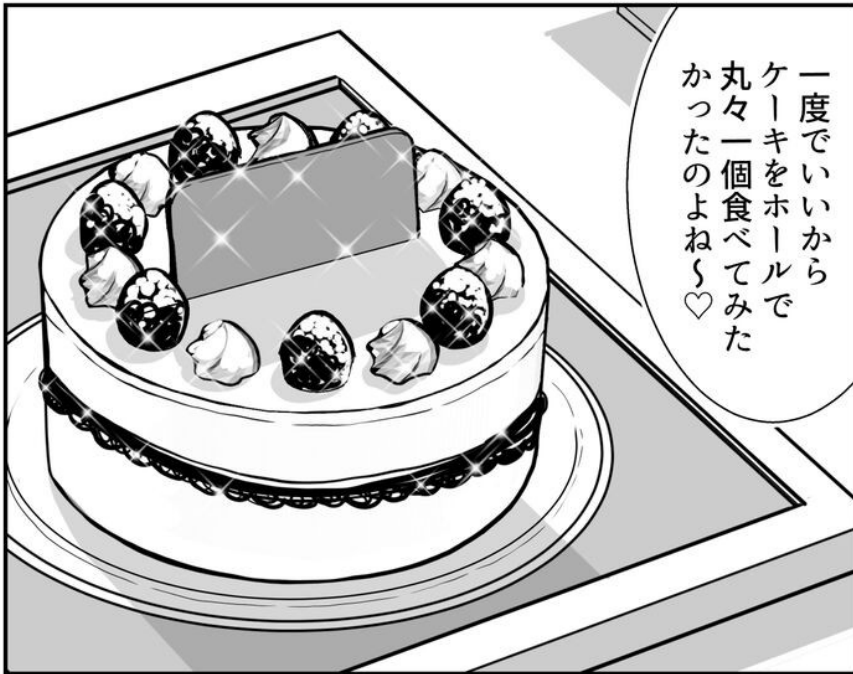

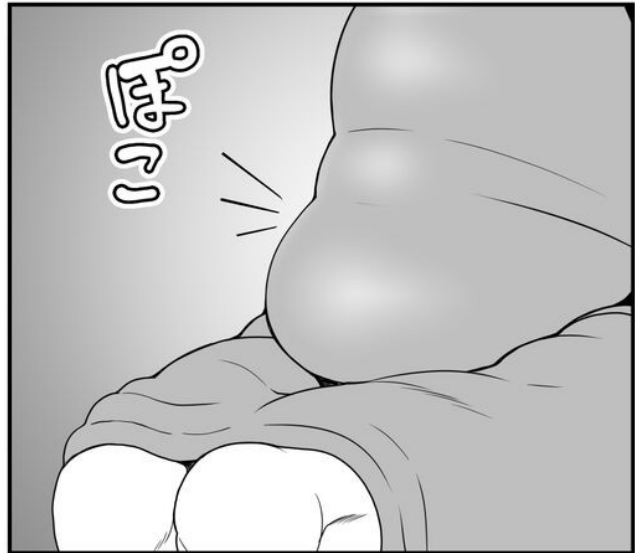
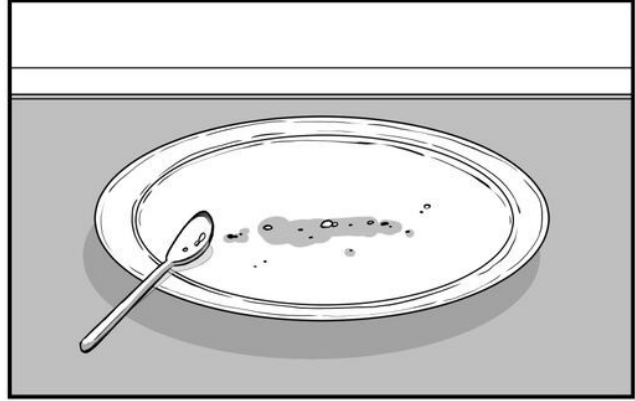

そんな調子で  
一ヶ月の時間が流れた

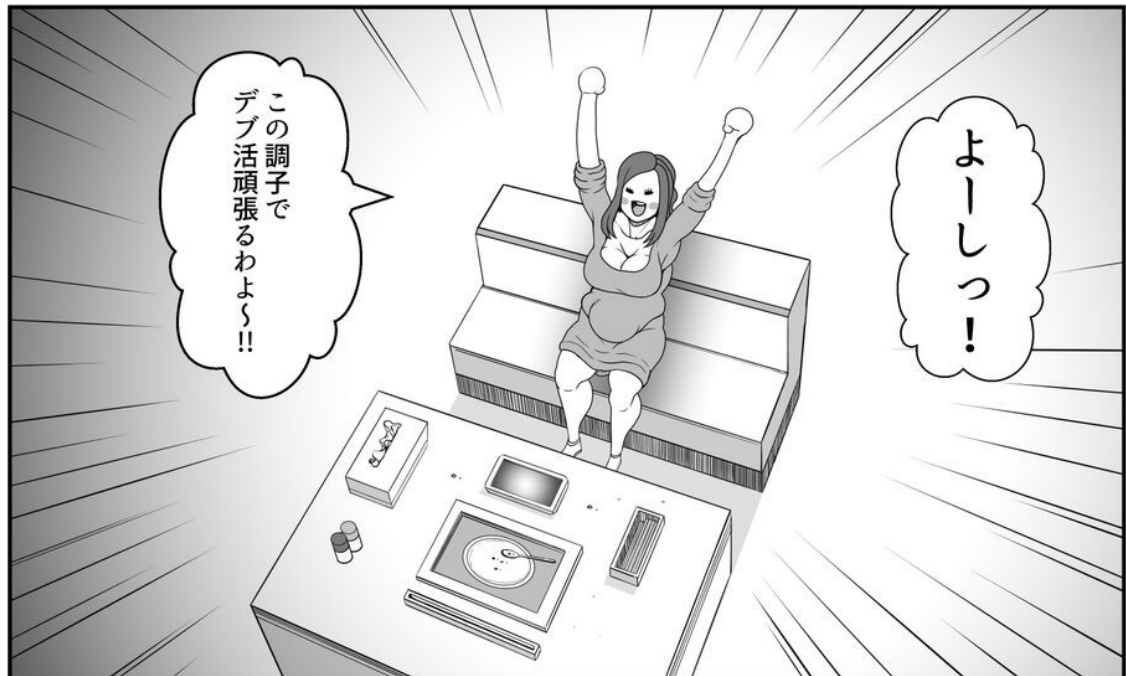

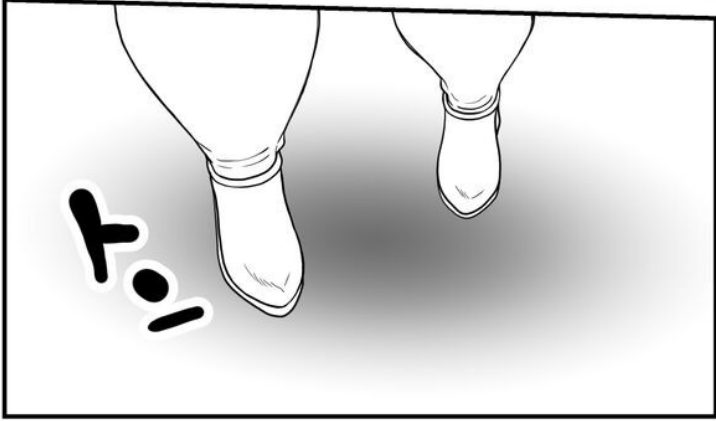
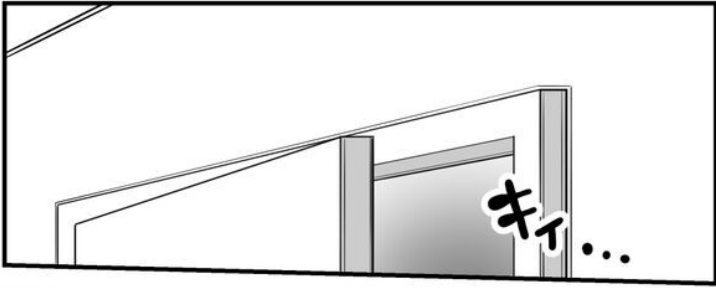

それでは…  
塩崎加奈さん

お入りください

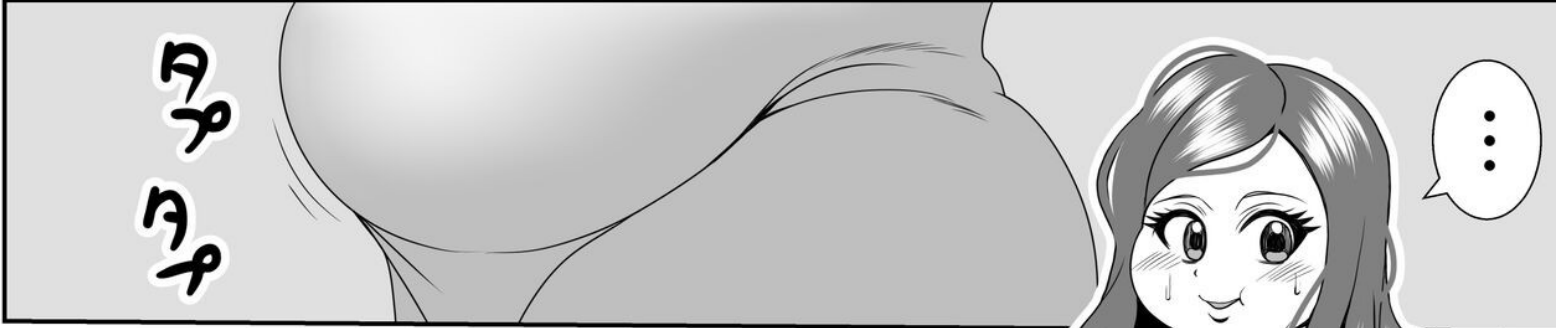

ポッチャリ〜





まあとにかく…  
素晴らしく楽しい  
一ヶ月間でした

ニヤハ  
☆

ありがとう  
ございました

それでは体重測定と  
写真撮影を行います

ガッ



62kg

タニ

62キロ!?!  
私一ヶ月で10キロも  
太ったの!?!

うっ…  
いくら太る事が  
目的とはいえ…  
数字を目の当たりにすると  
ちよつとショックね…

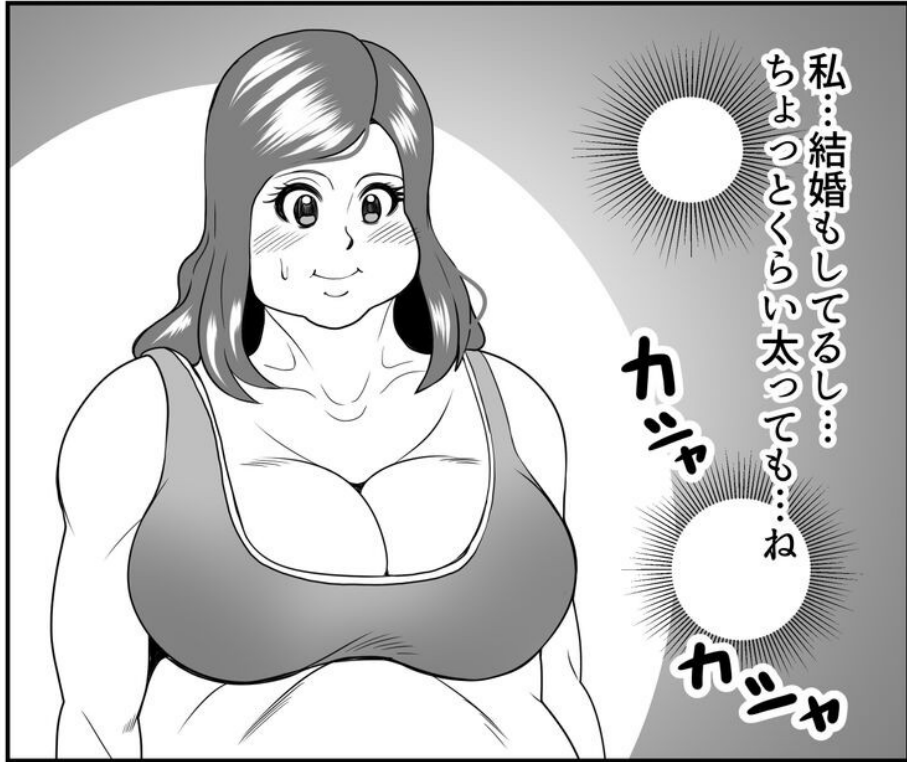

私：結婚もしてるし…  
ちよつとくらい太っても…ね

カジャ  
カジャ



写真を撮ります

まあでも…  
お金のためだし…

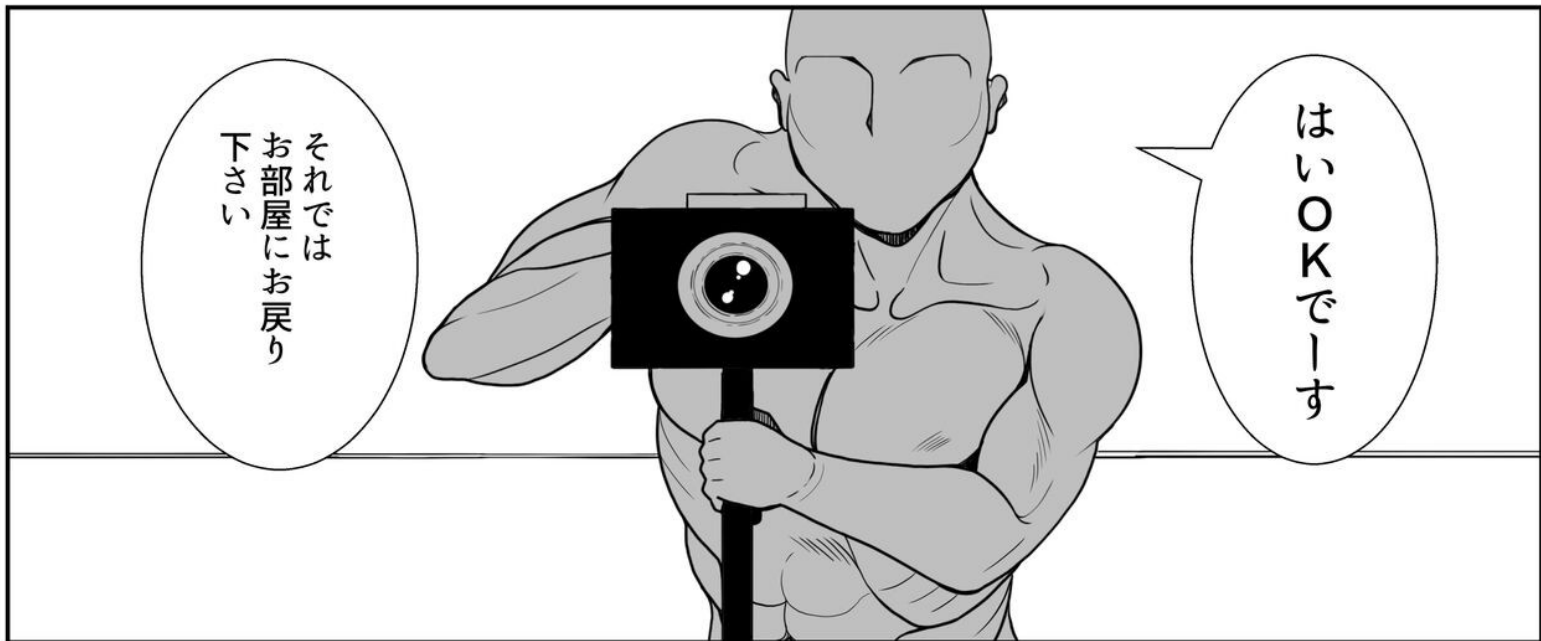

はいOKです

それでは  
お部屋にお戻り  
下さい

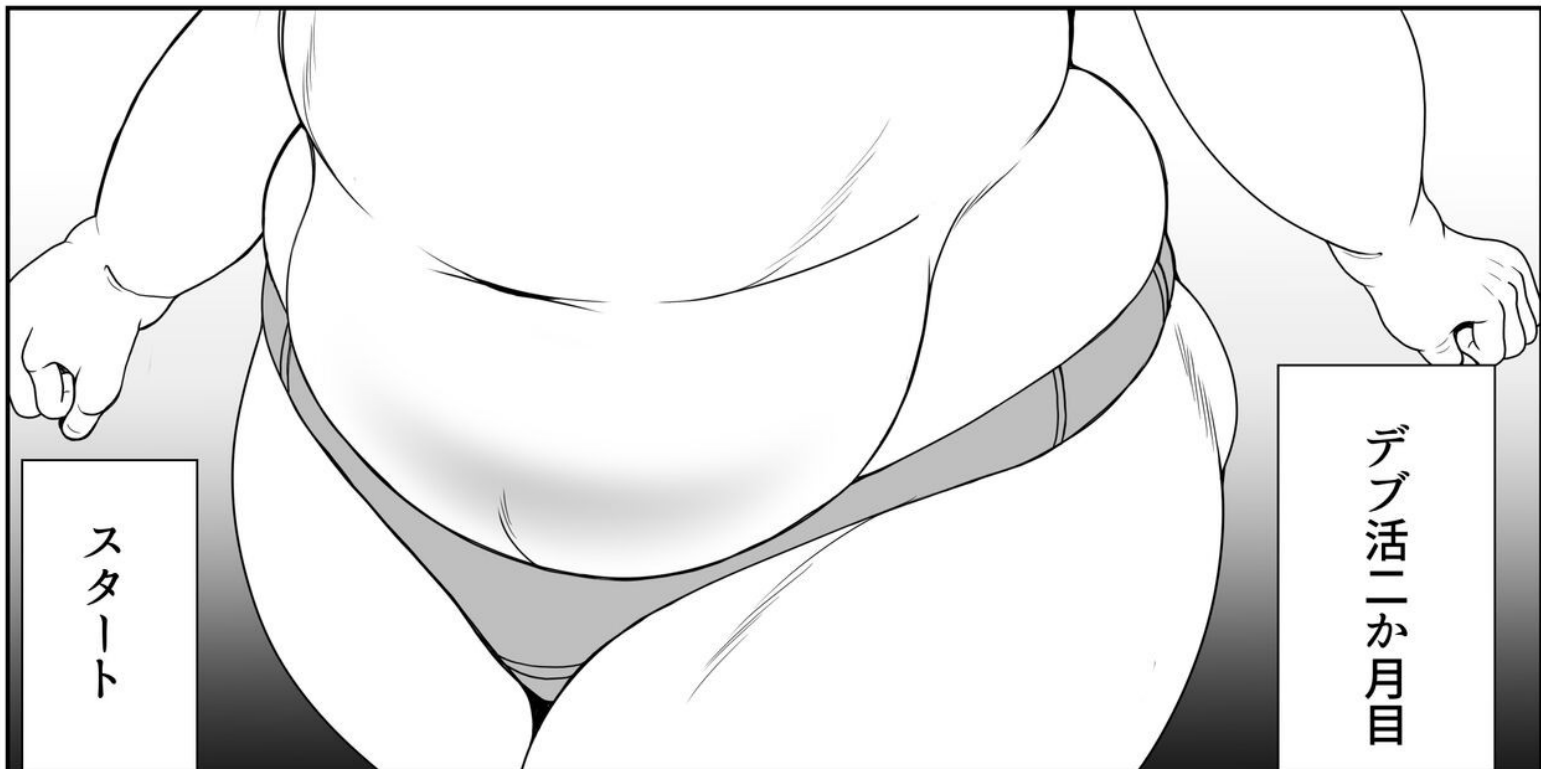

デブ活二か月目

スタート

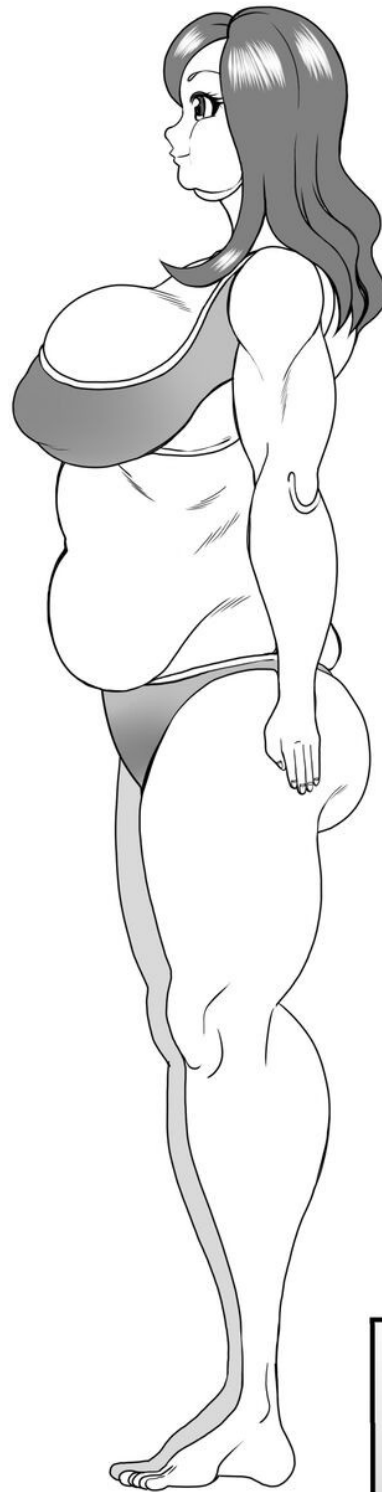
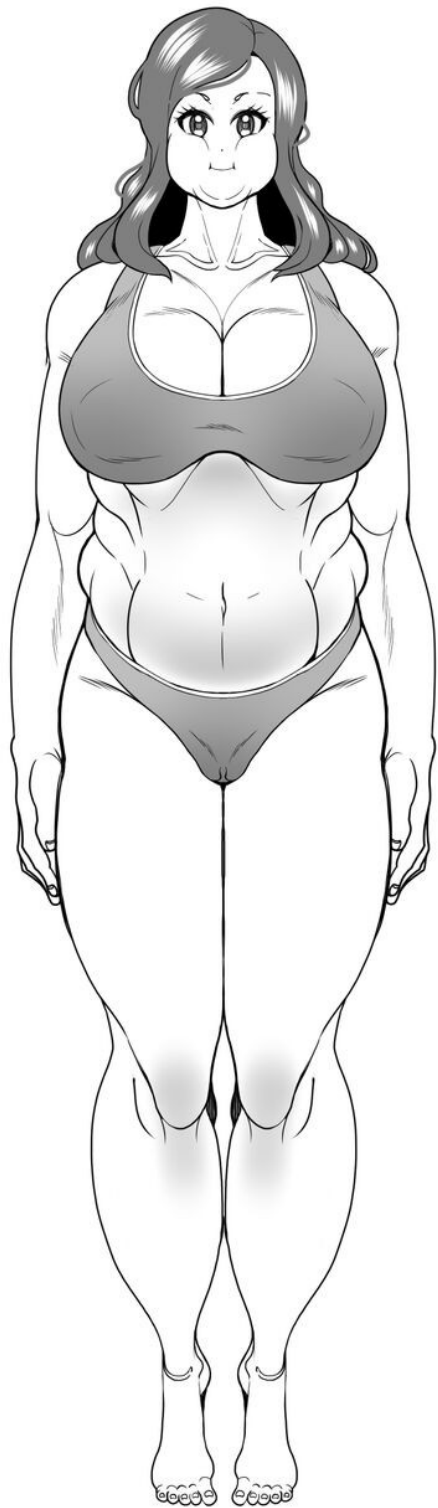

氏名 塩崎加奈

年齢 27歳

血液型 A型

身長 165cm

体重 62kg

スリーサイズ  
95/70/85

### ・撮影者メモ

体が全体的にぼっちゃりてしてきた。  
本人はバストが大きくなった事を強調して  
いるがそれよりもお腹と顔についた脂肪の  
方が目立っている。太った事で美しさが  
損なおねつつある。

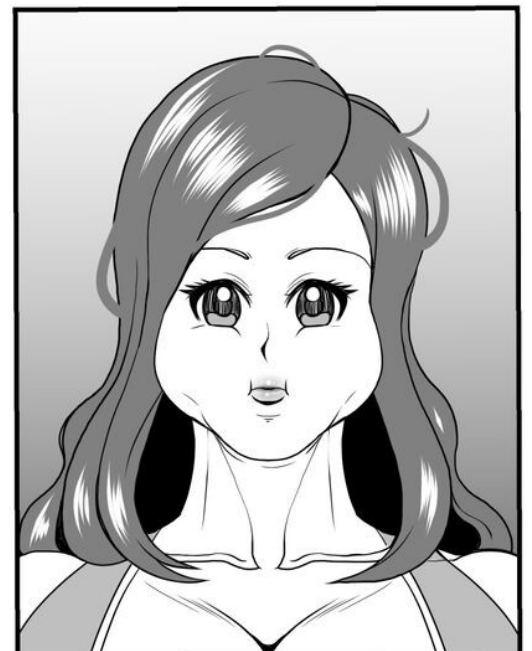

企画開始 1ヶ月目

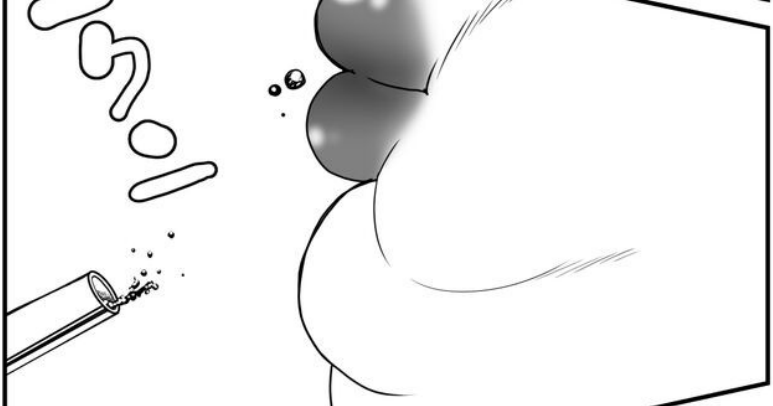
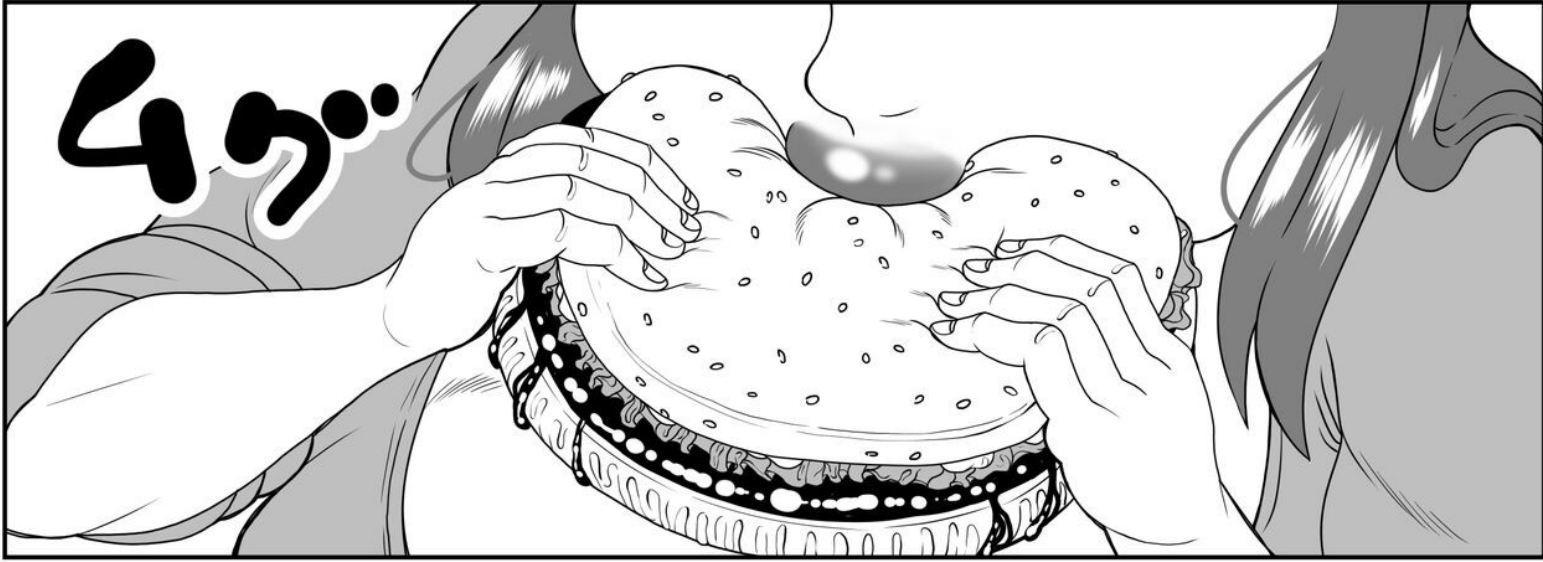

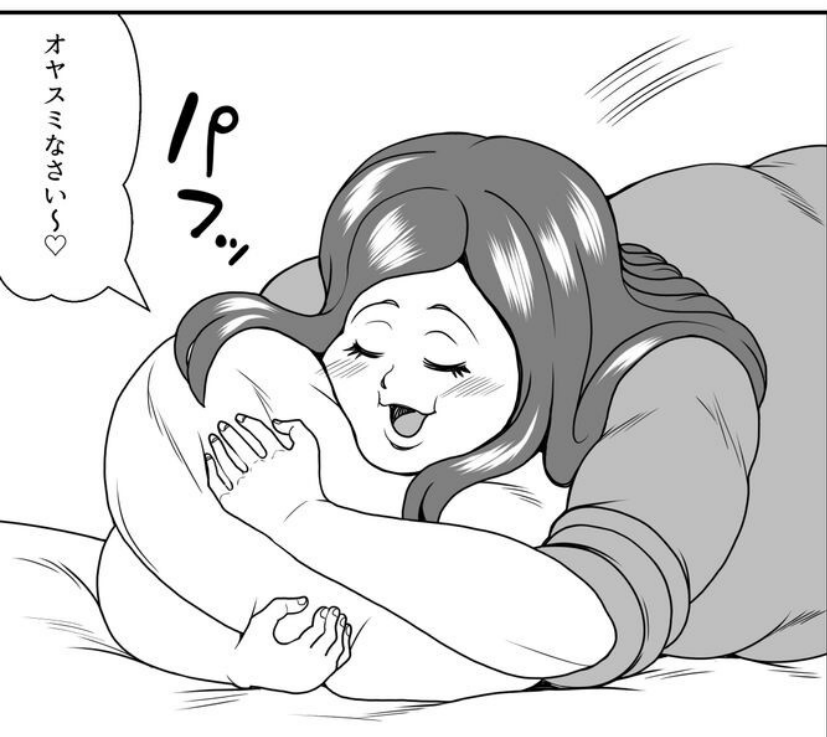
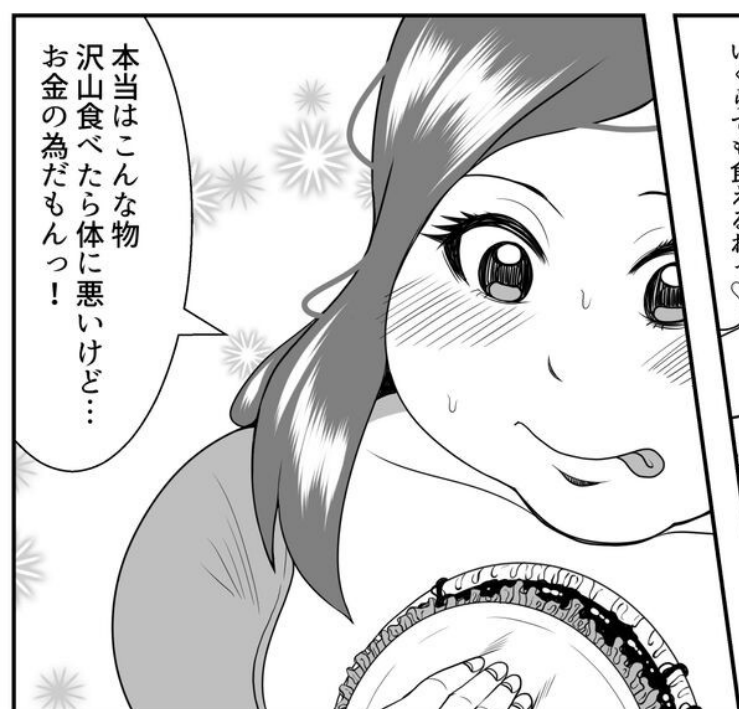

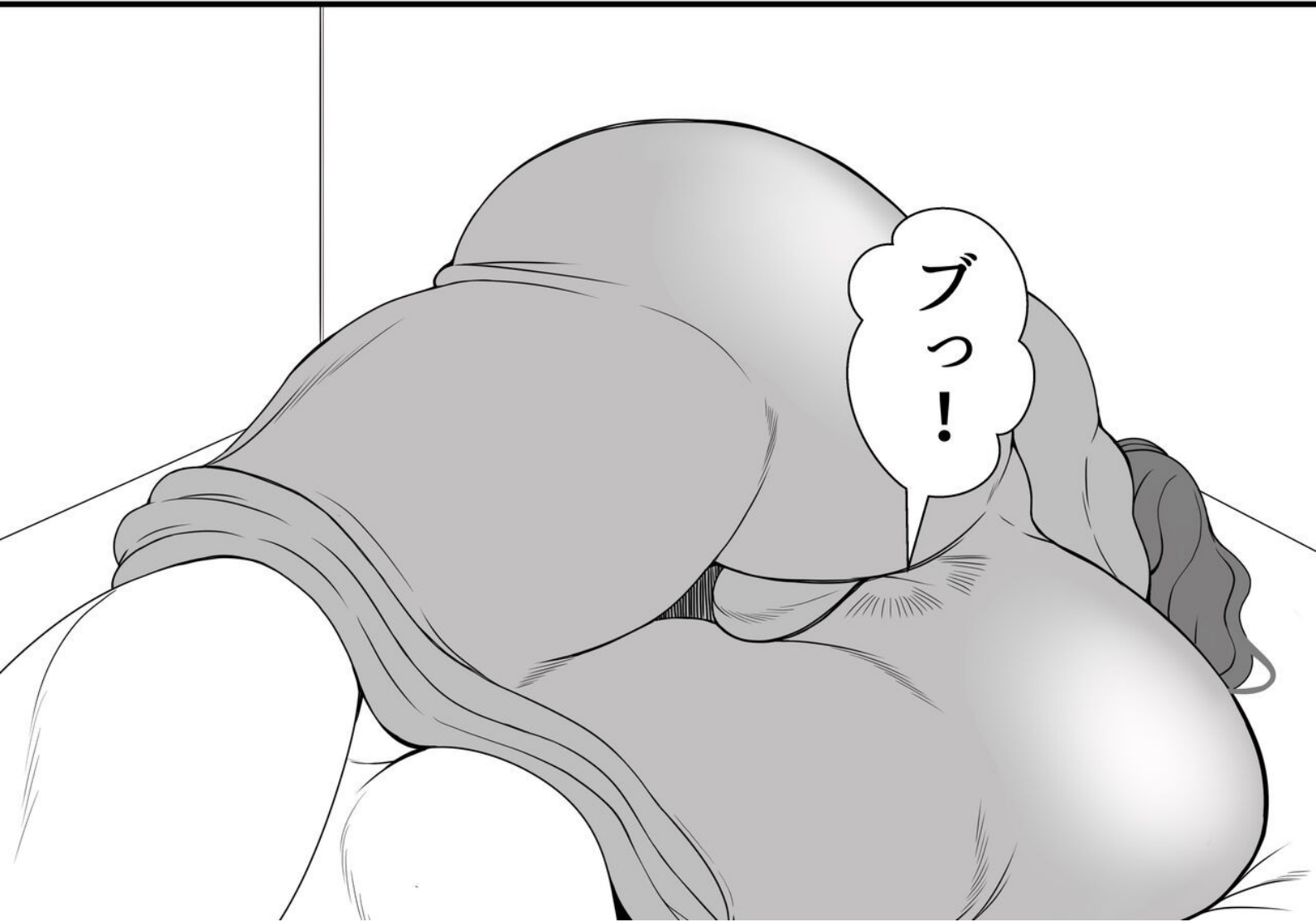

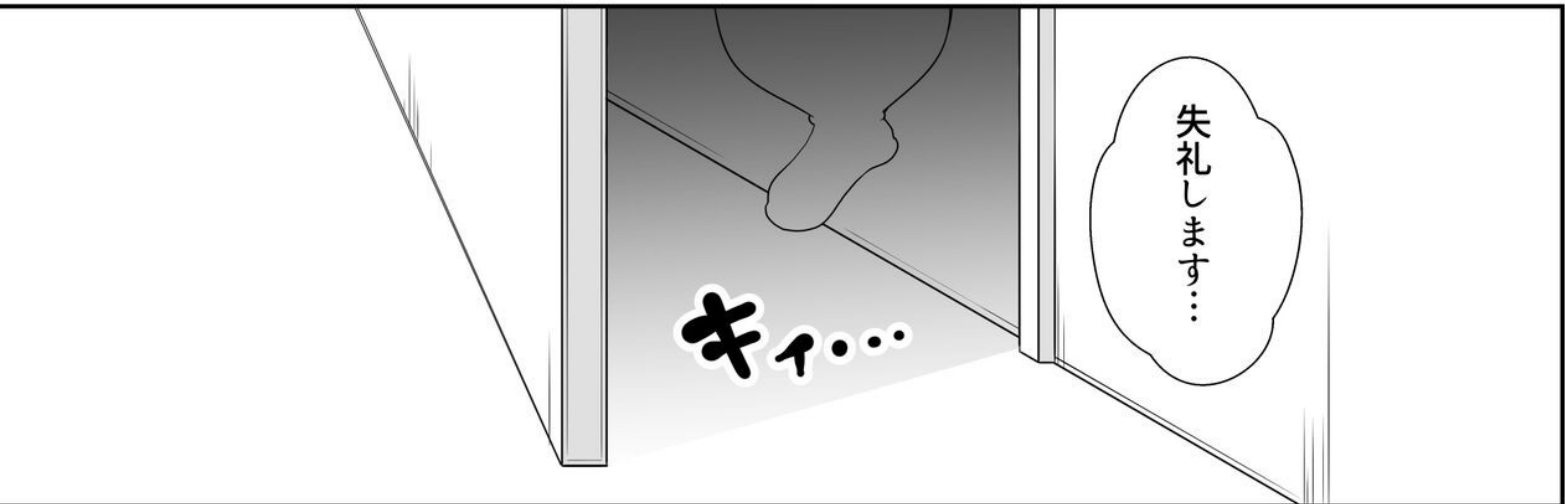
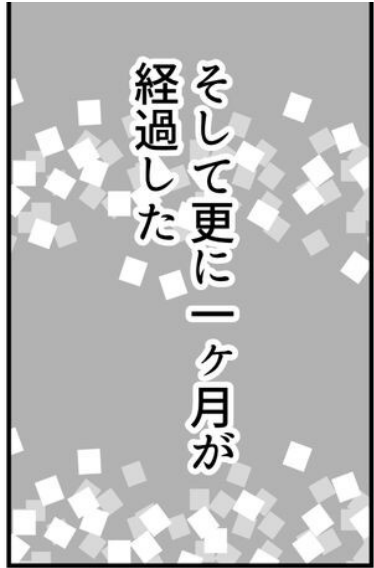
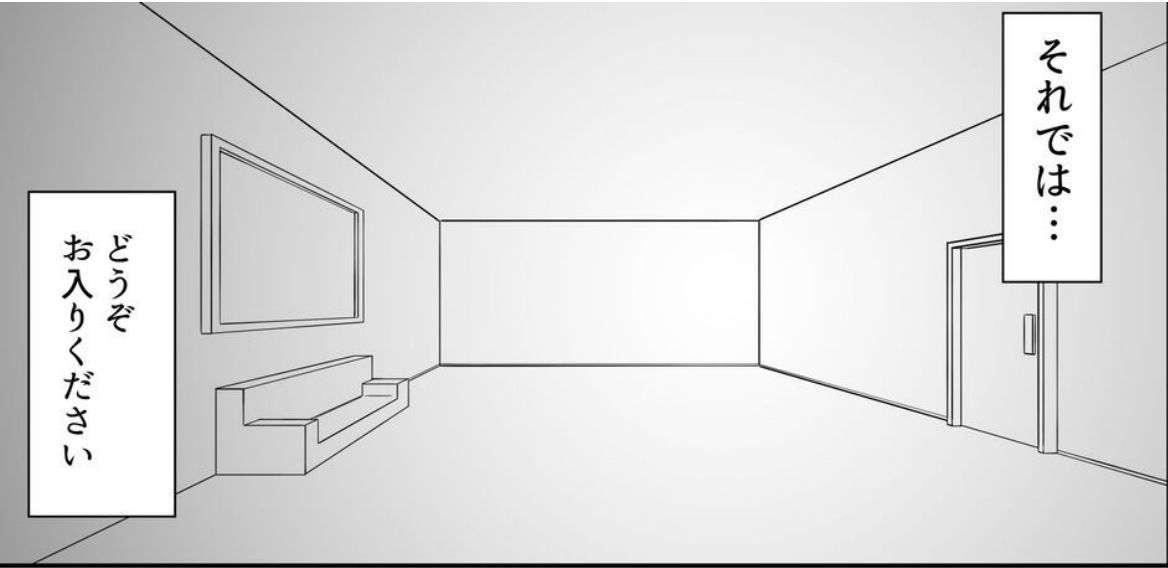

あぶる...



あぶる

あぶる

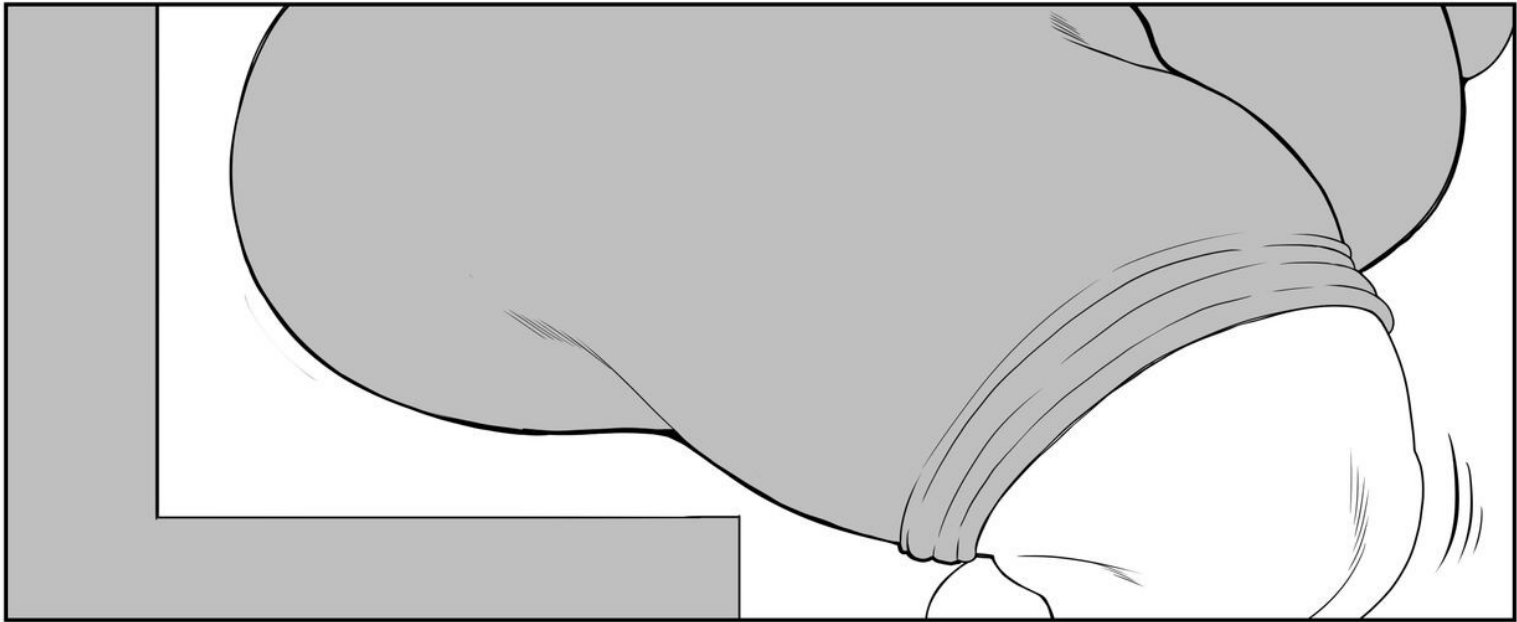



ちよっと  
お肉がついちゃったなって  
感じはありますね〜

ほっ

ほっ

ほらっ

ブヨッ

こうやって…  
体を動かすと…お肉が邪魔して  
上手く体が動かさななんです



ありがとうございます  
ございます

それでは  
着替えていただき  
測定タイムです

…

キッ

キッ



あとは…  
服が大分きつくなつて  
来ましたね〜

IPッ  
IPッ



そんな  
感じです♥

うふふっ



はい  
写真撮りまーす

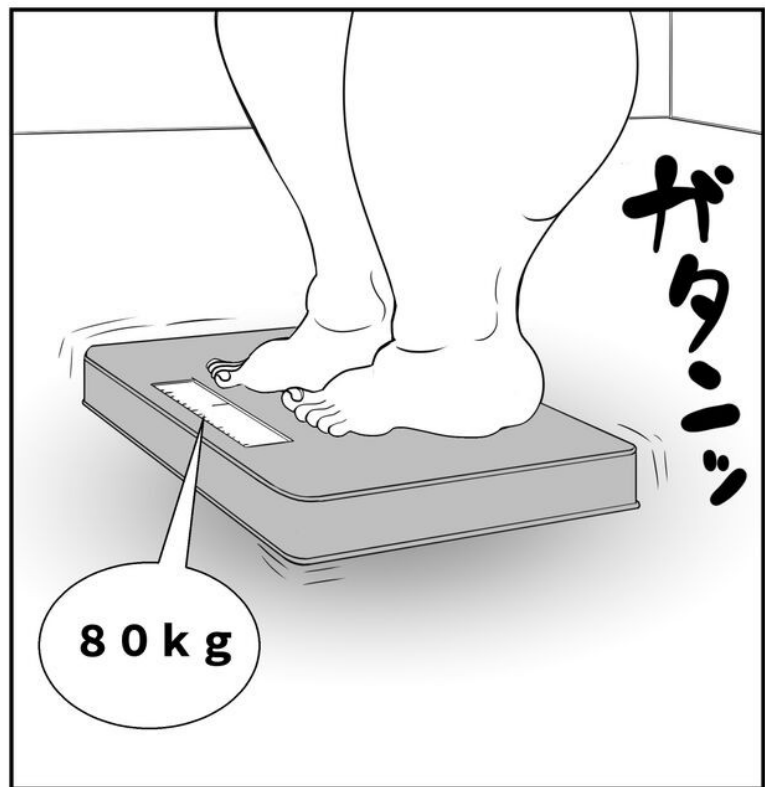

ガタッ

80kg



はい…

あ…  
すいません…  
お腹から手…どけて下さい

パンパ

パンパ

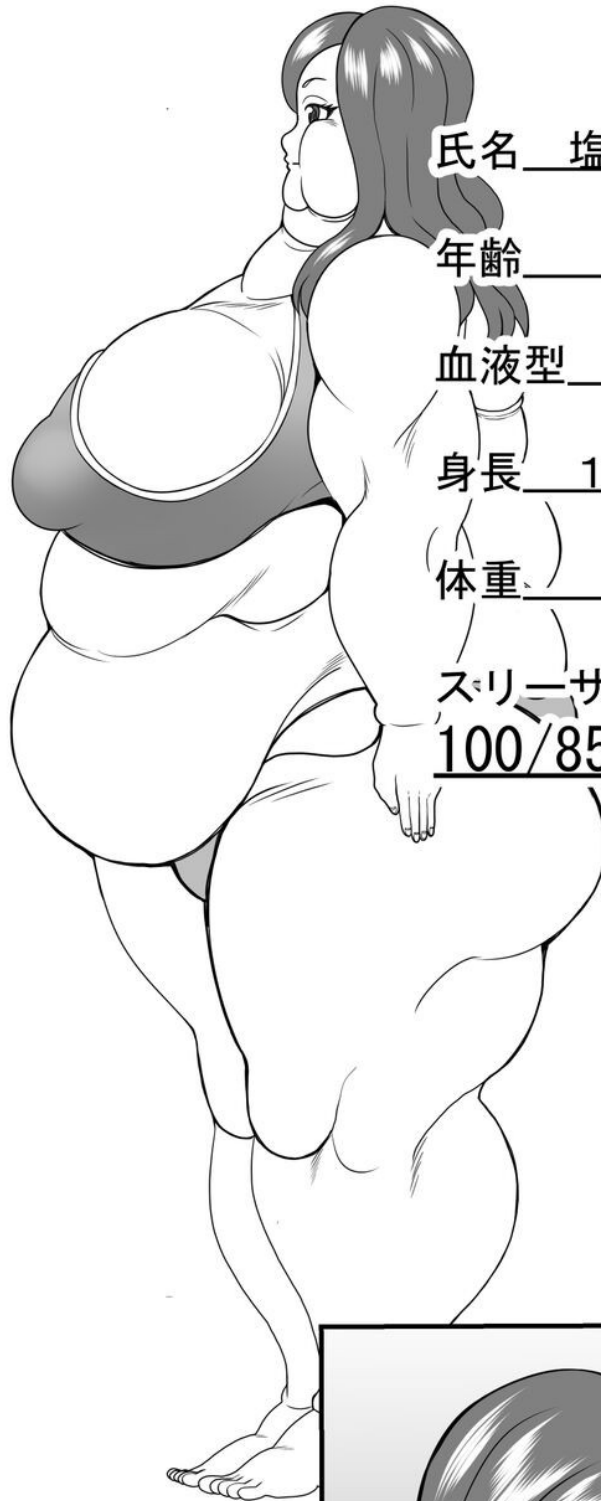
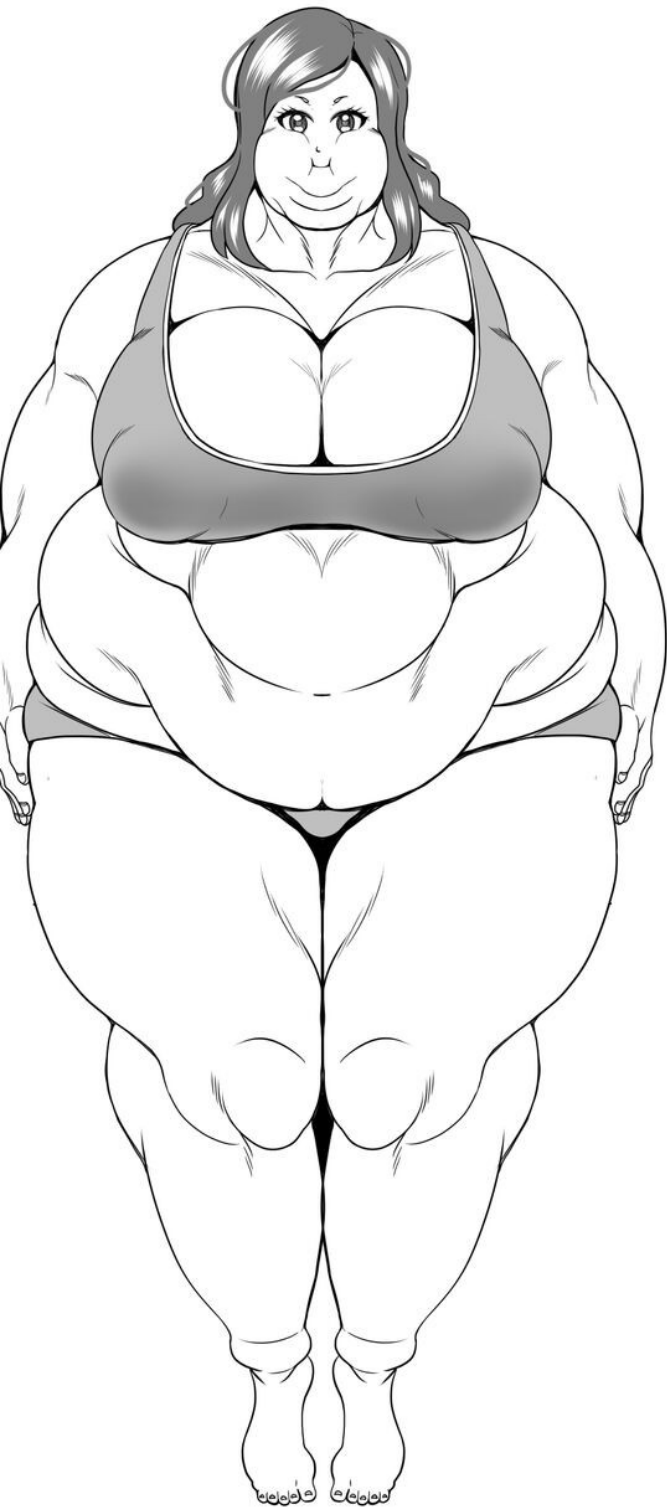

氏名 塩崎加奈

年齢 27歳

血液型 A型

身長 165cm

体重 80kg

スリーサイズ  
100/85/100



・撮影者メモ

見事な肥満体系になった。  
企画開始時の美しさは完全に失われてしまった。  
企画開始時の美しさは完全に失われてしまった。  
顔の肉のせいか声も最初と比べると低くなって  
いる。汗を頻繁にかくせいかちょっと酸っぱい  
臭いがする。近くにいるとほおほと口呼吸を  
しているのがわかった。最初に取った写真と  
比べるとすごく残念な気持ちになる。

企画開始 2ヶ月目

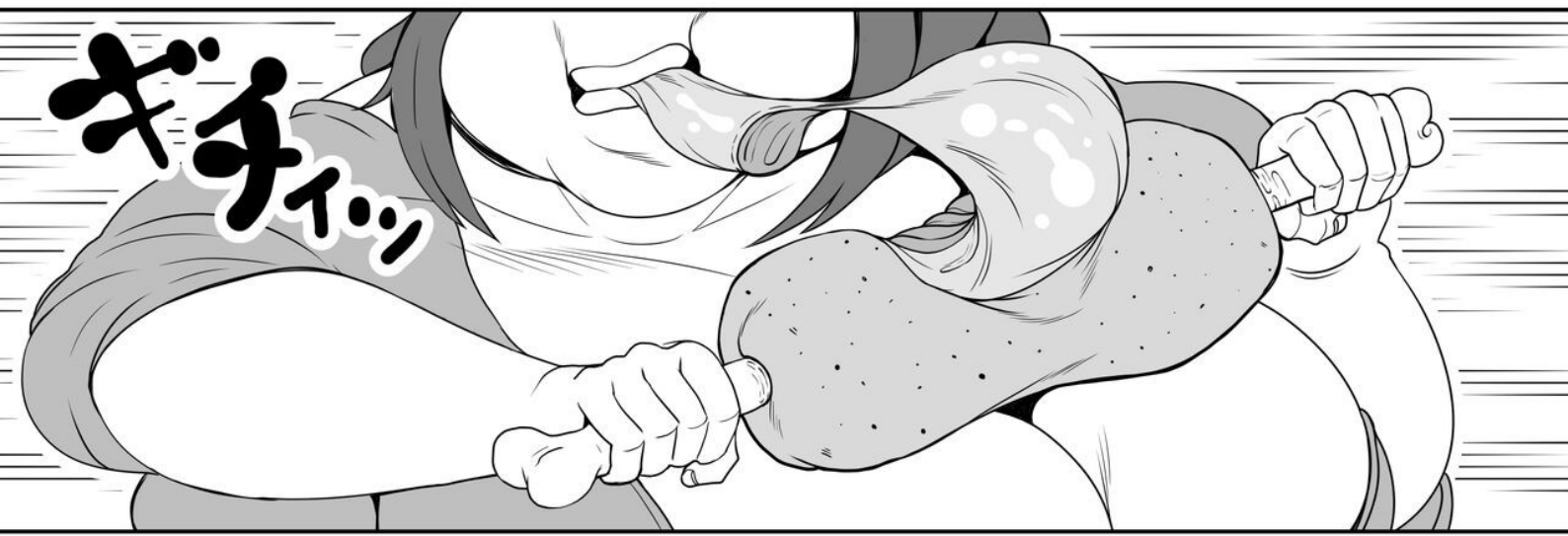
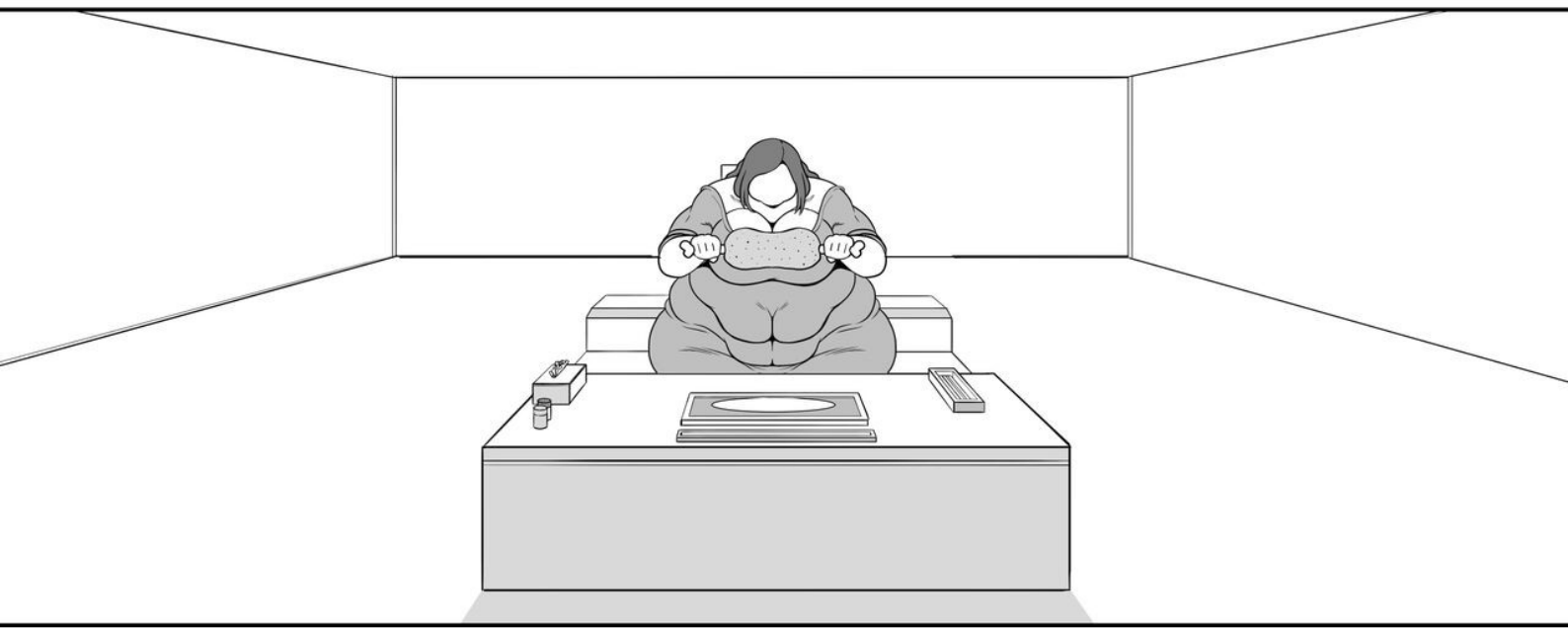

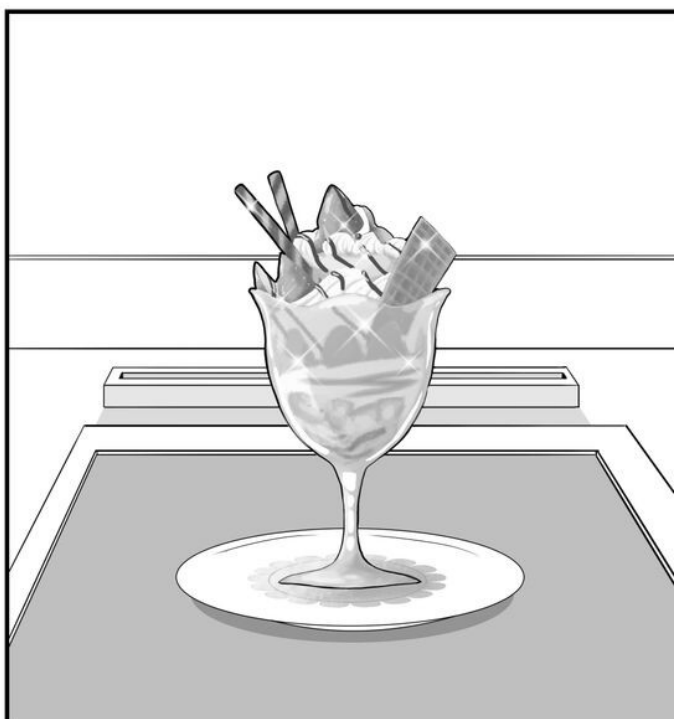
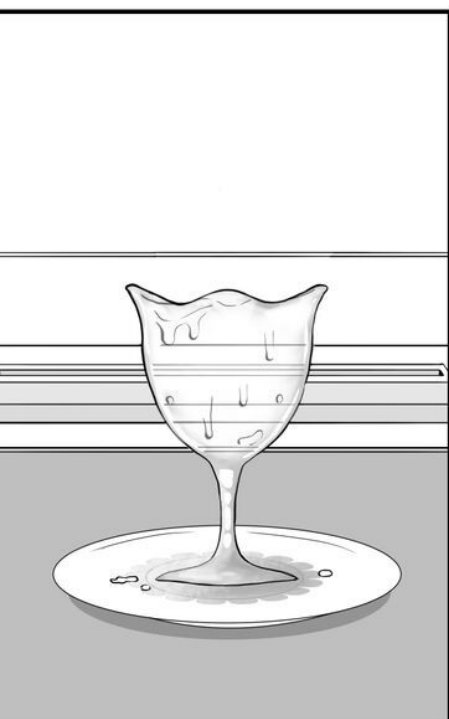
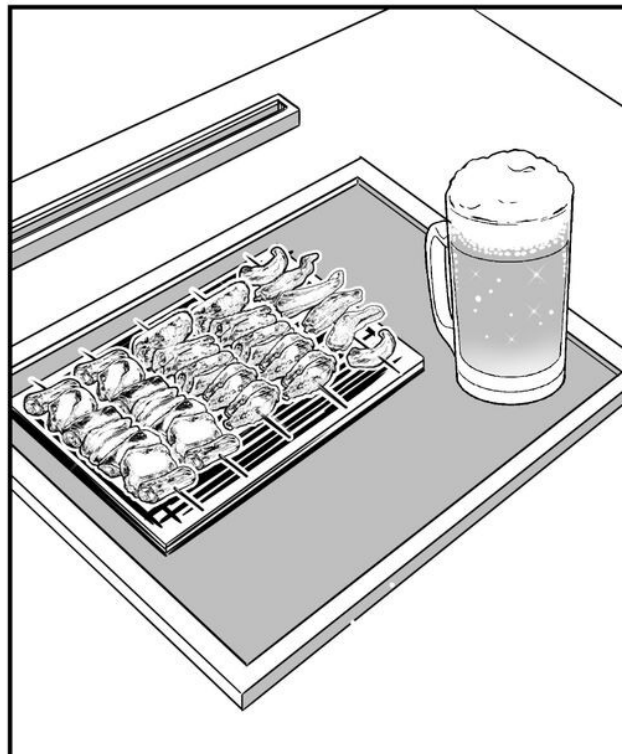
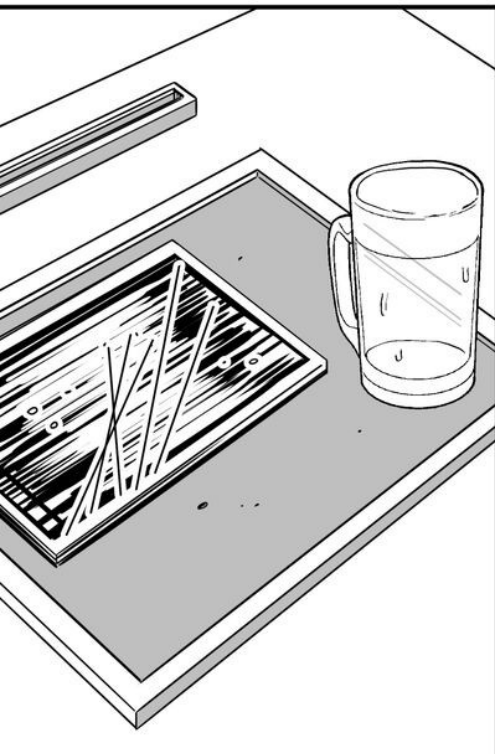
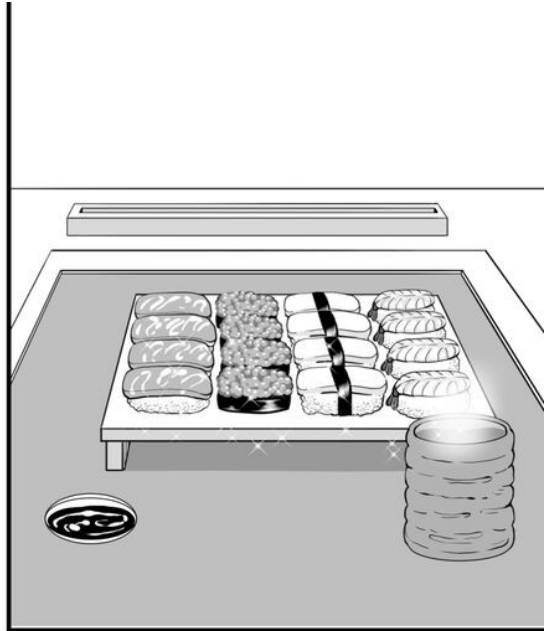
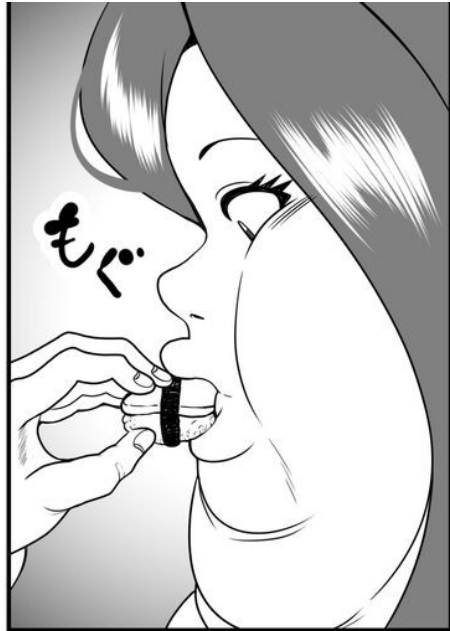
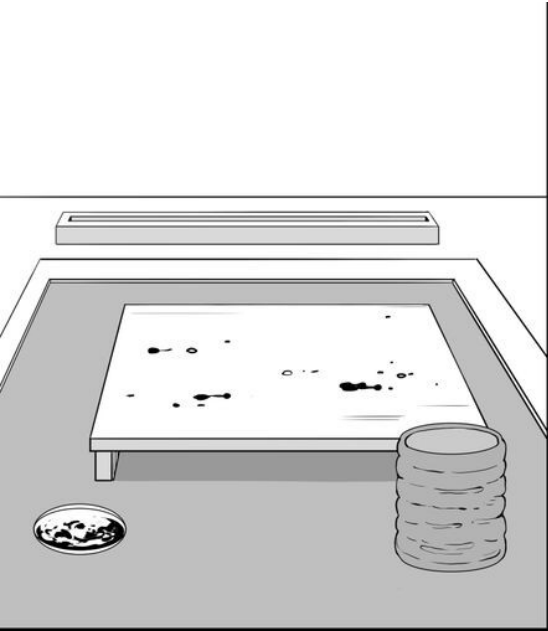

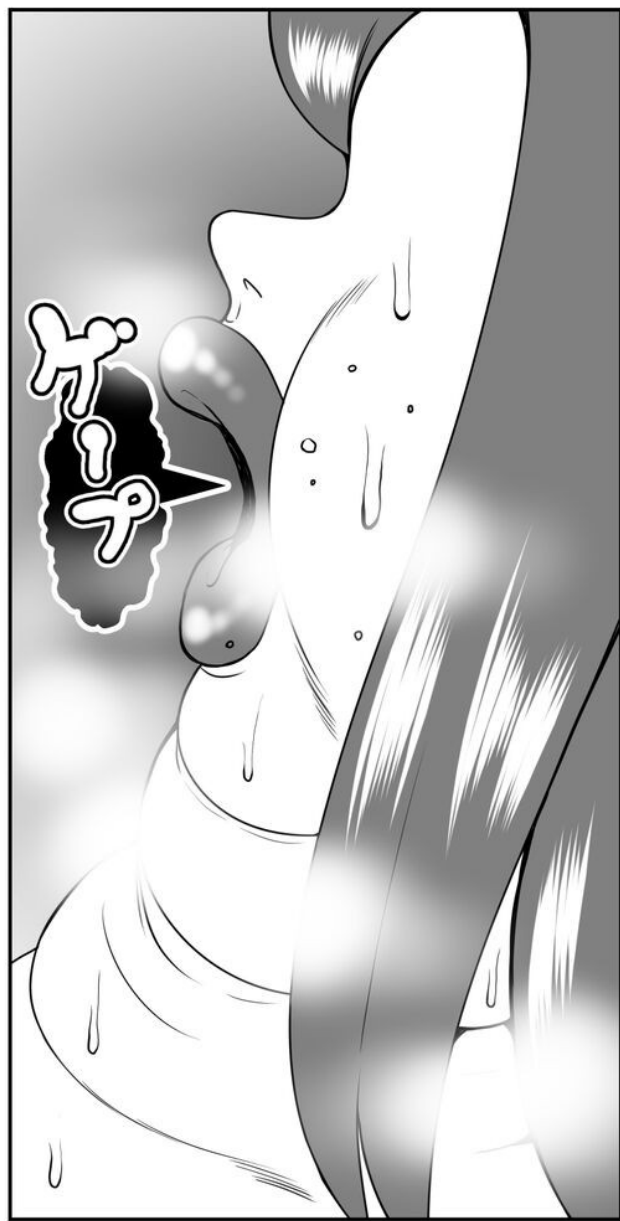
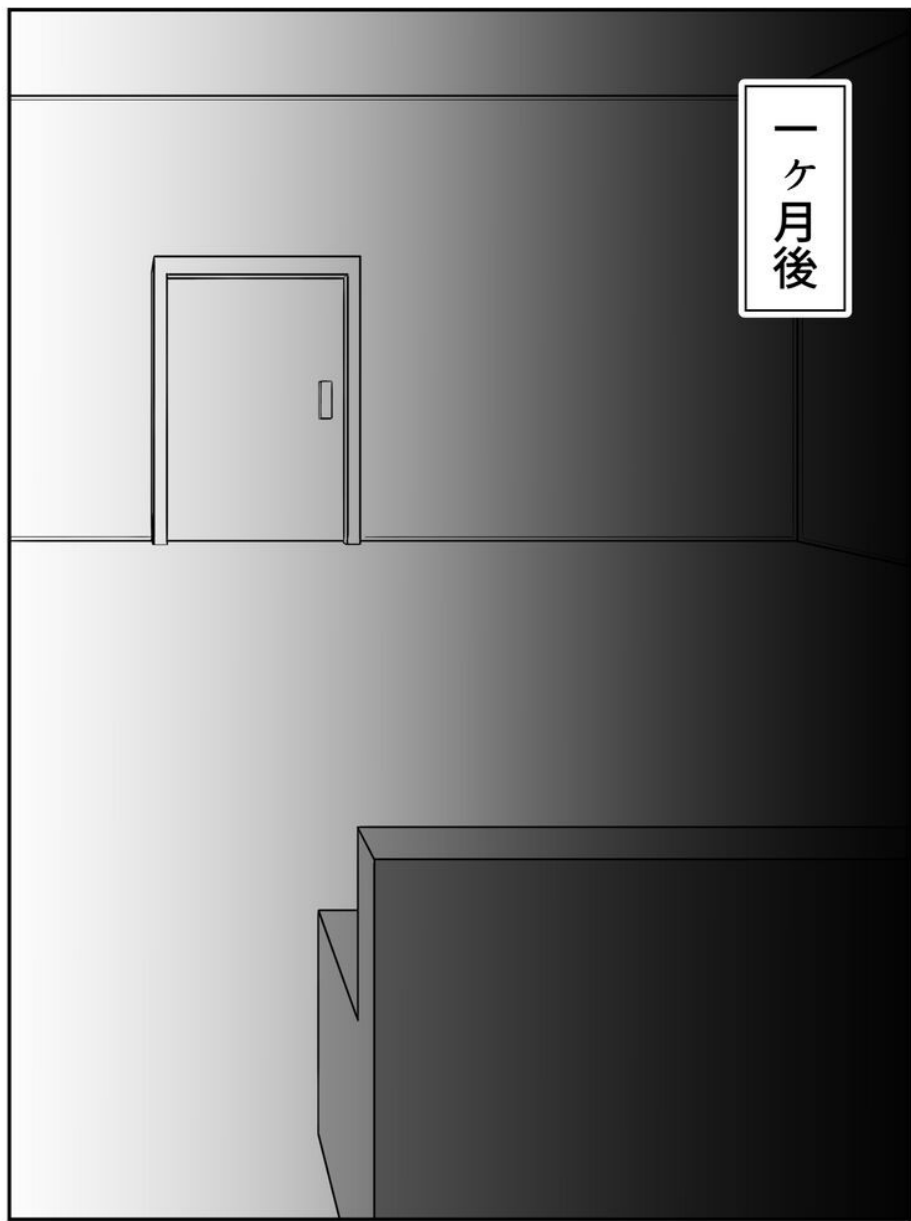
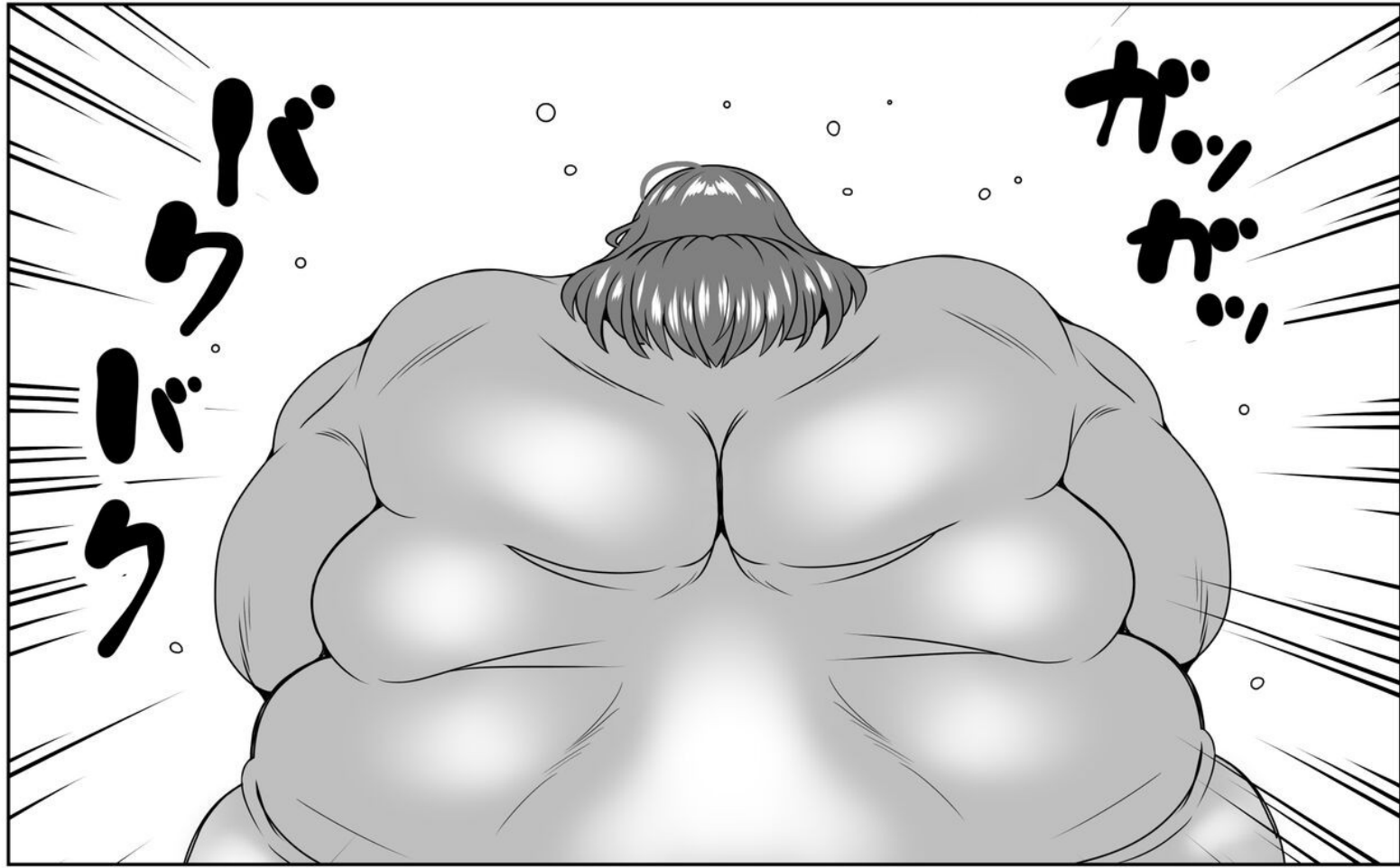

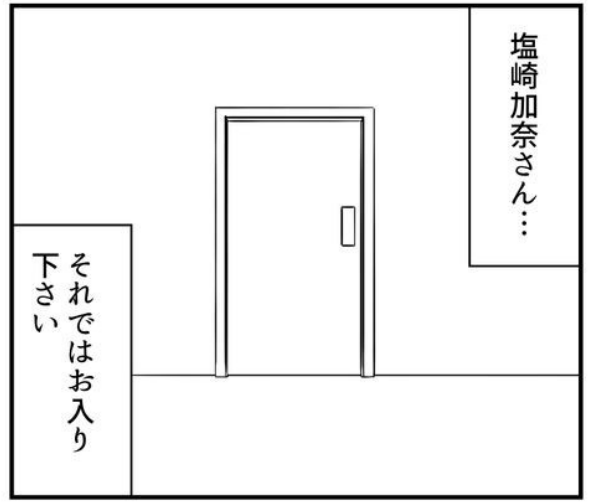
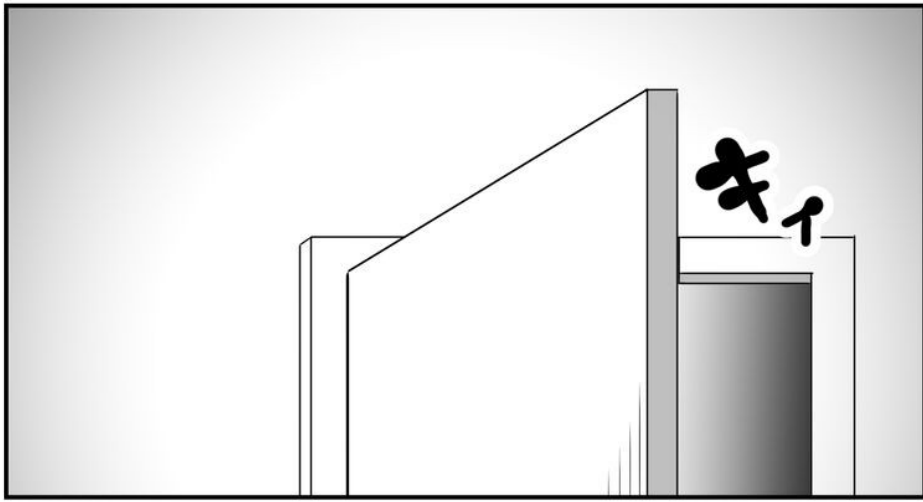

それではお入り  
下さい

塩崎加奈さん...

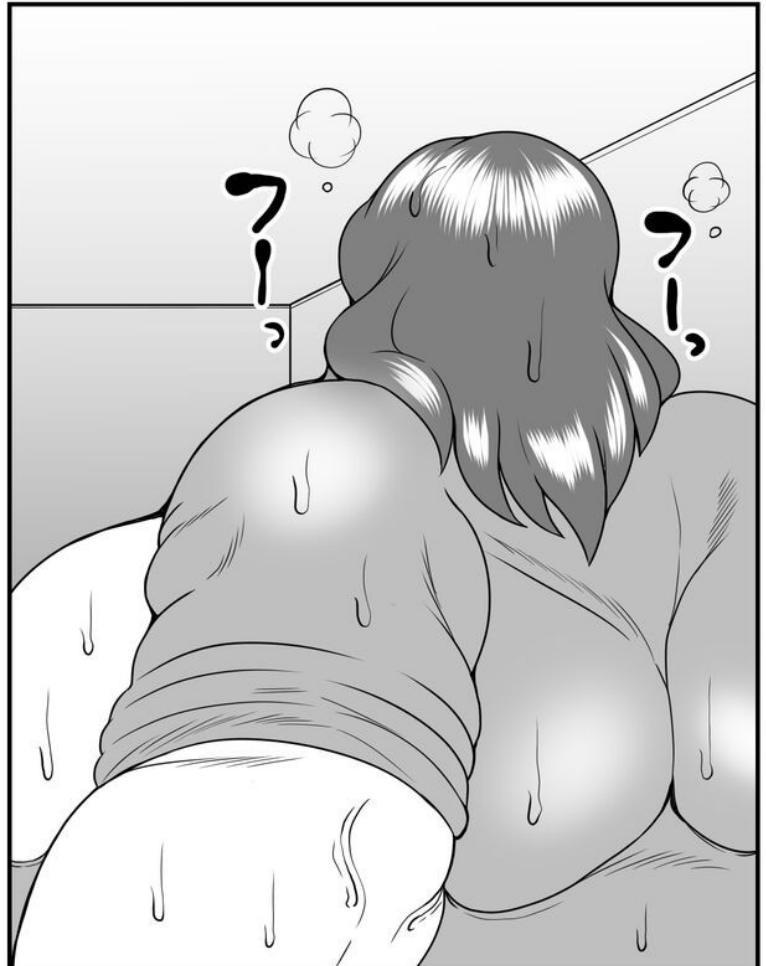
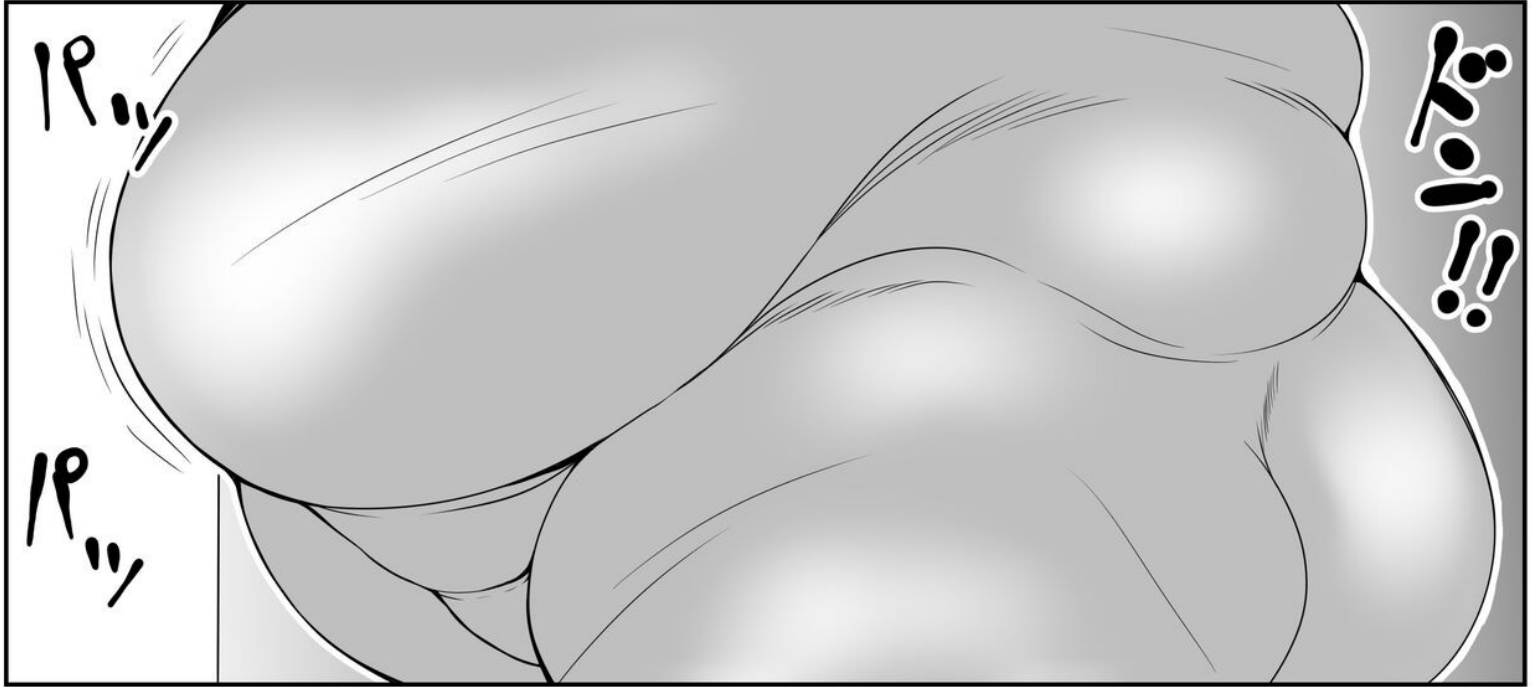

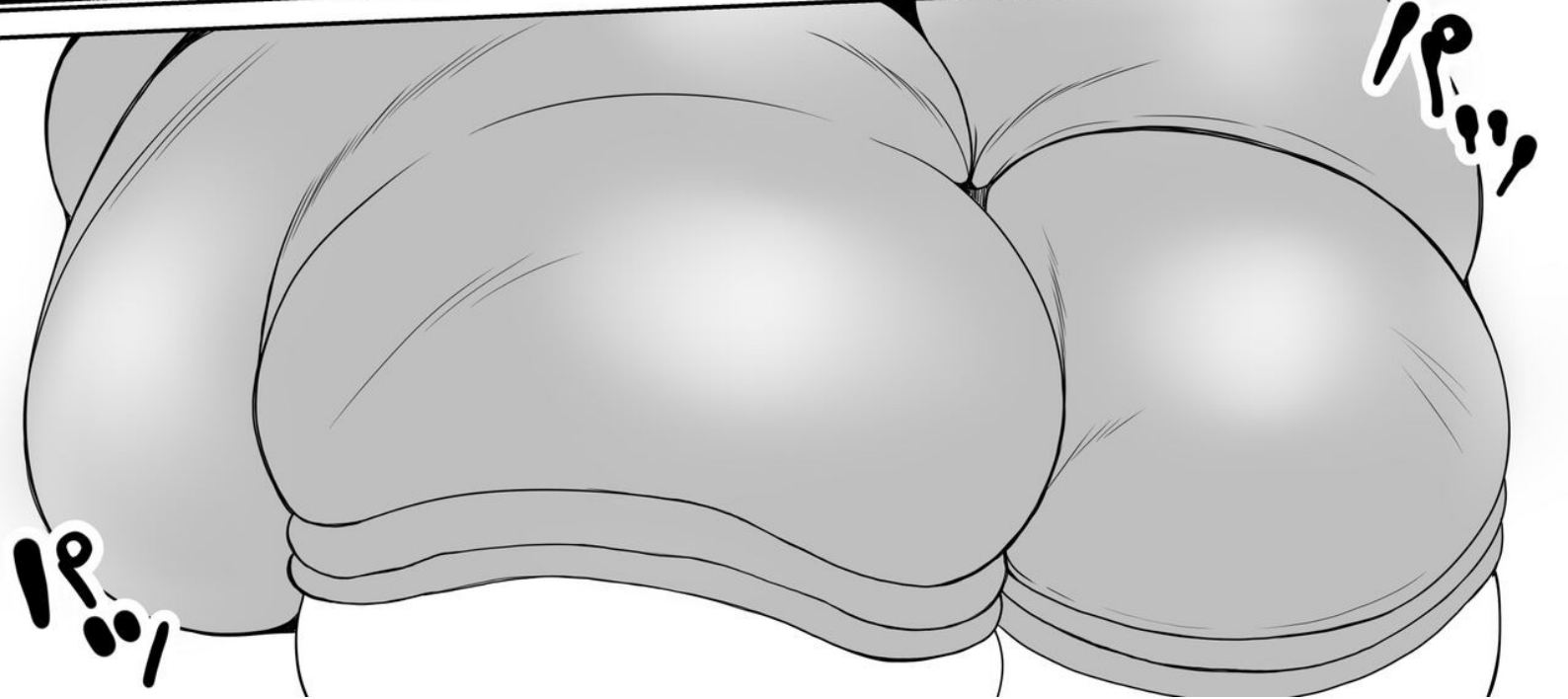



どうか  
しましたか？

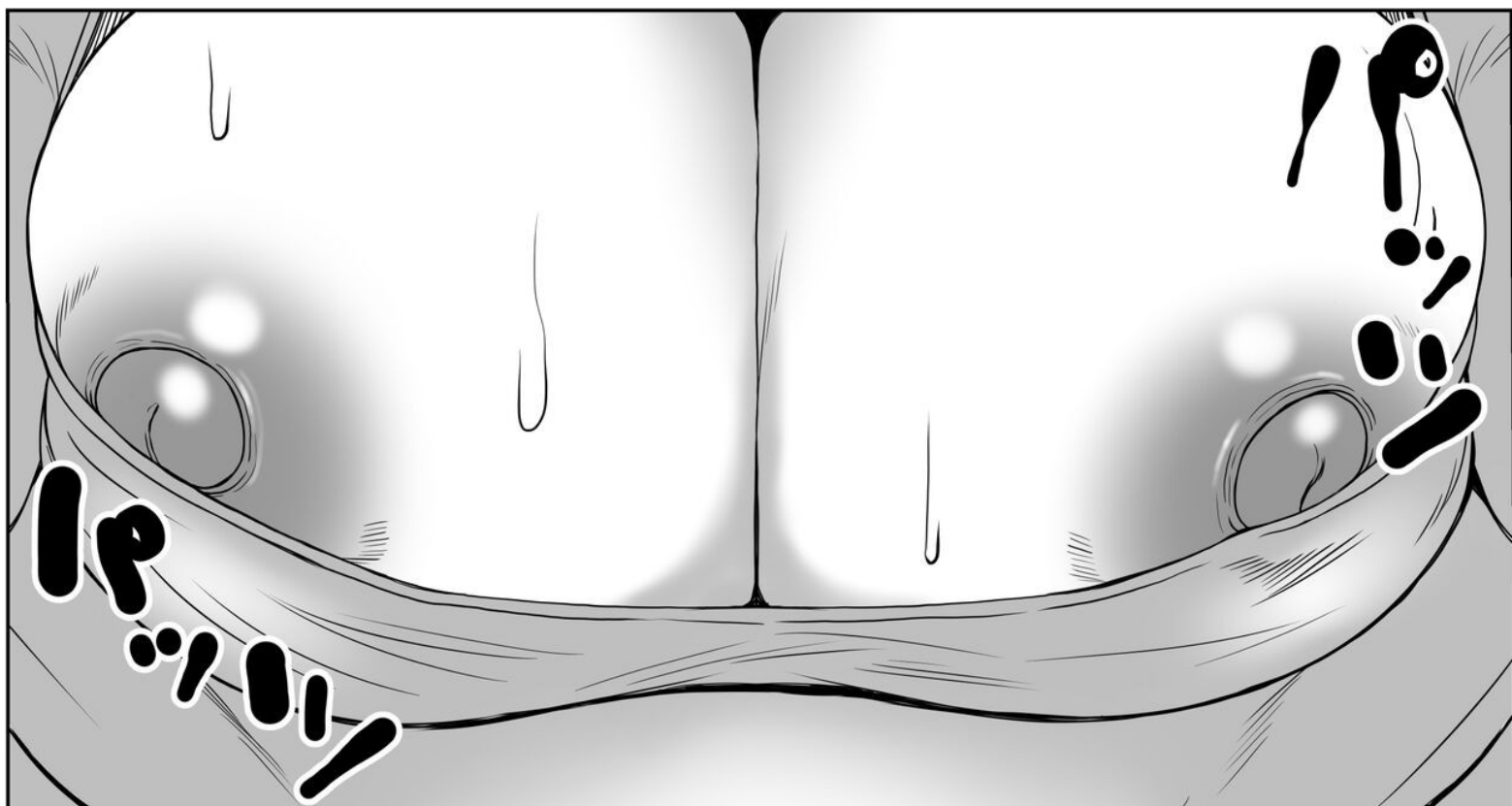
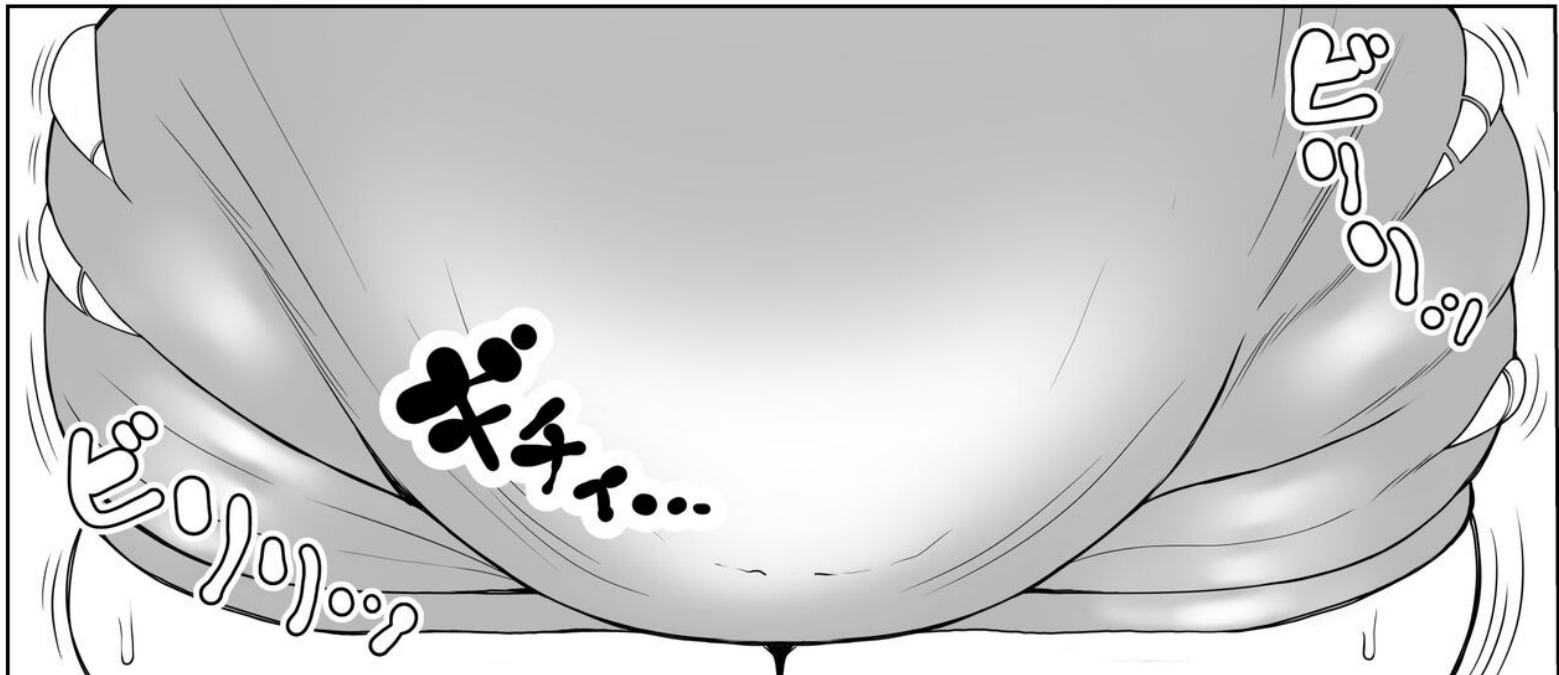



あっ!

ピッ

グムムニ

グムムニ



そ…それでは  
気を取り直して…

デブ活を続けて  
三ヶ月目の  
感想をどうぞ



そうです…ね…

体が熱くて…  
汗が止まらないです

脂肪が重たくて  
動きづらいし…  
ちよっと歩いただけで  
疲れてしまいます

見た目もお腹が  
でちゃって…  
みっともなく  
恥かしいです

これからもつときつく  
なっていくと思うのですが…

それは  
大丈夫です…

**頑張り**

ますっ！

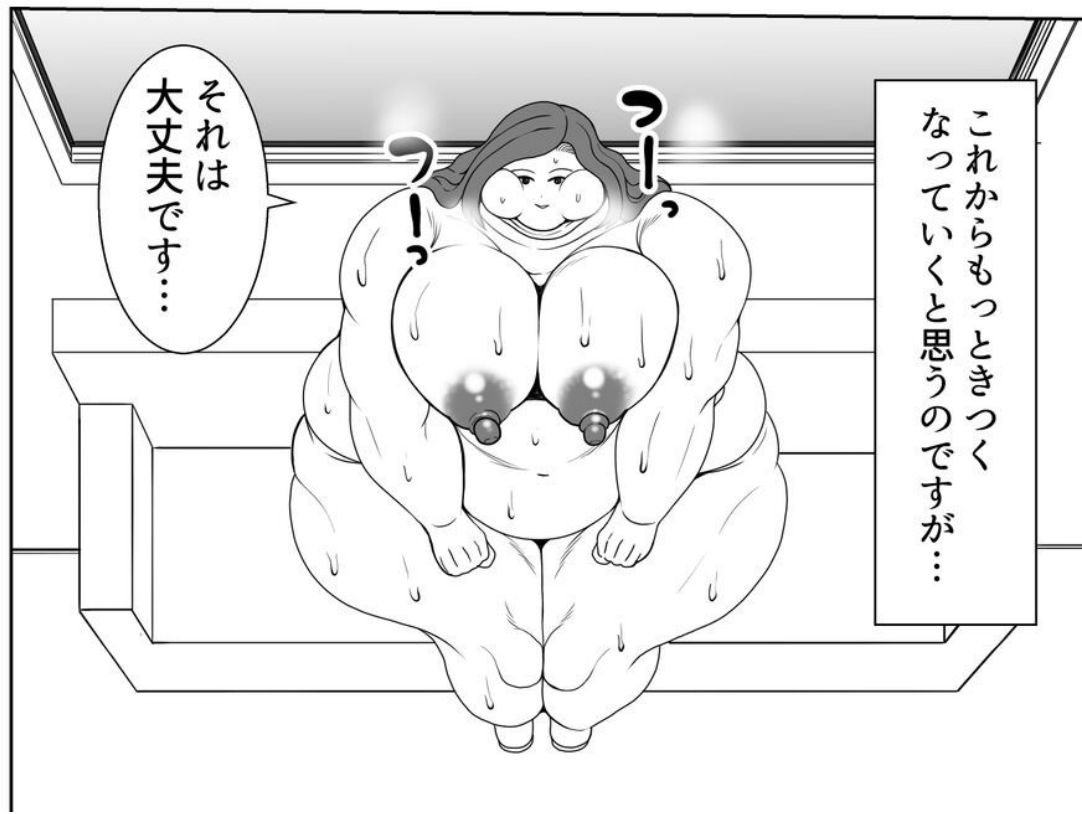

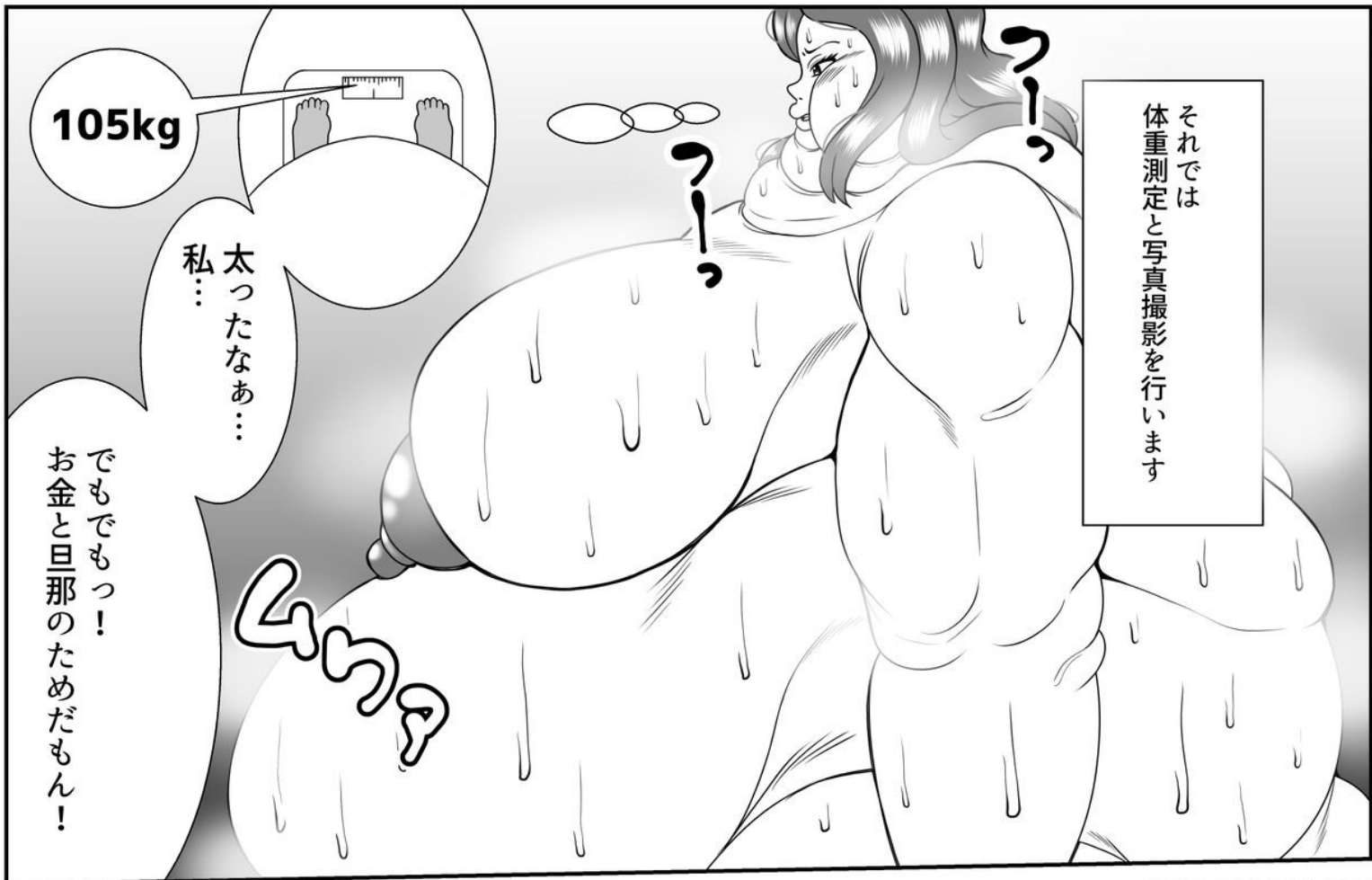

105kg

太ったなあ… 私…

でもでもっ！  
お金と旦那のためだもん！

それでは  
体重測定と写真撮影を行います

クワ  
クワ

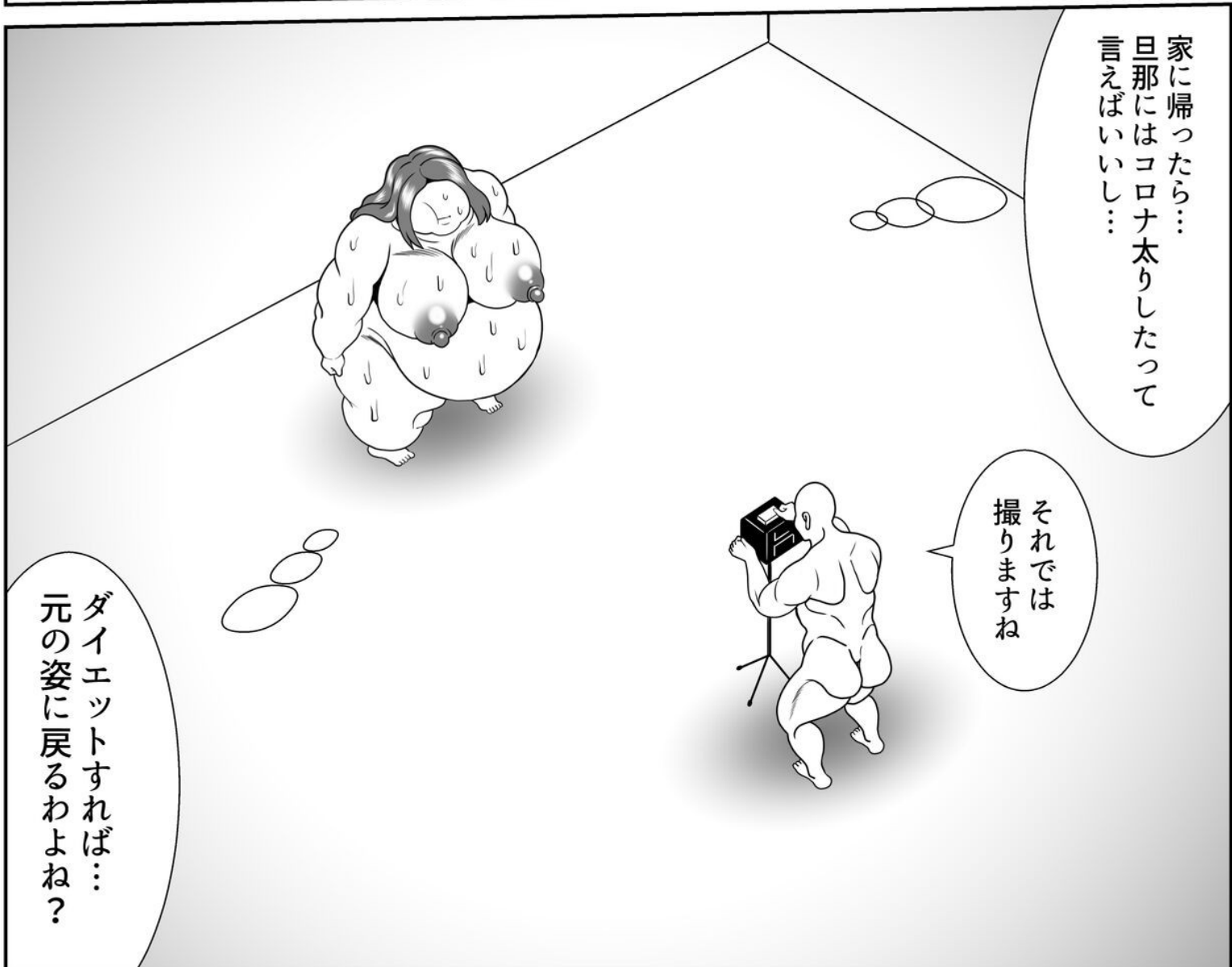

家に帰ったら…  
旦那にはコロナ太りしたって  
言えばいいし…

それでは  
撮りますね

ダイエットすれば…  
元の姿に戻るわよね？

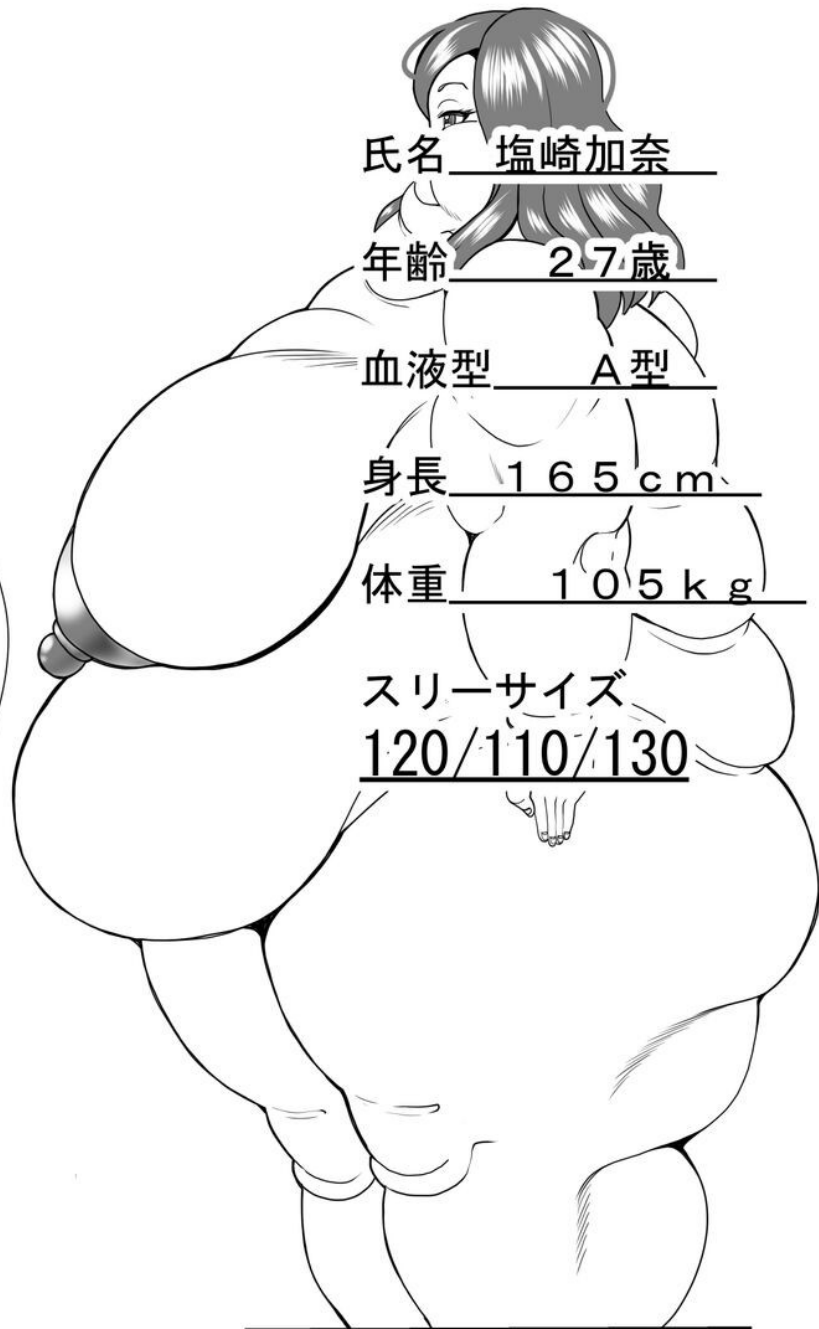

氏名 塩崎加奈

年齢 27歳

血液型 A型

身長 165cm

体重 105kg

スリーサイズ  
120/110/130

### ・撮影者メモ

あまりにも太り過ぎて洋服が破けてしまった。  
ここからは裸で撮影する事になった。  
腹と胸とケツ…全体的に脂肪が増量した。  
ここまですると健康状態が心配である。  
変わり果てた彼女の姿に旦那はどう思うのだろうか…  
離婚さもないかどうかが心配…  
というか自分の奥さんである事に気づくのか  
どうか…



企画開始 3ヶ月目

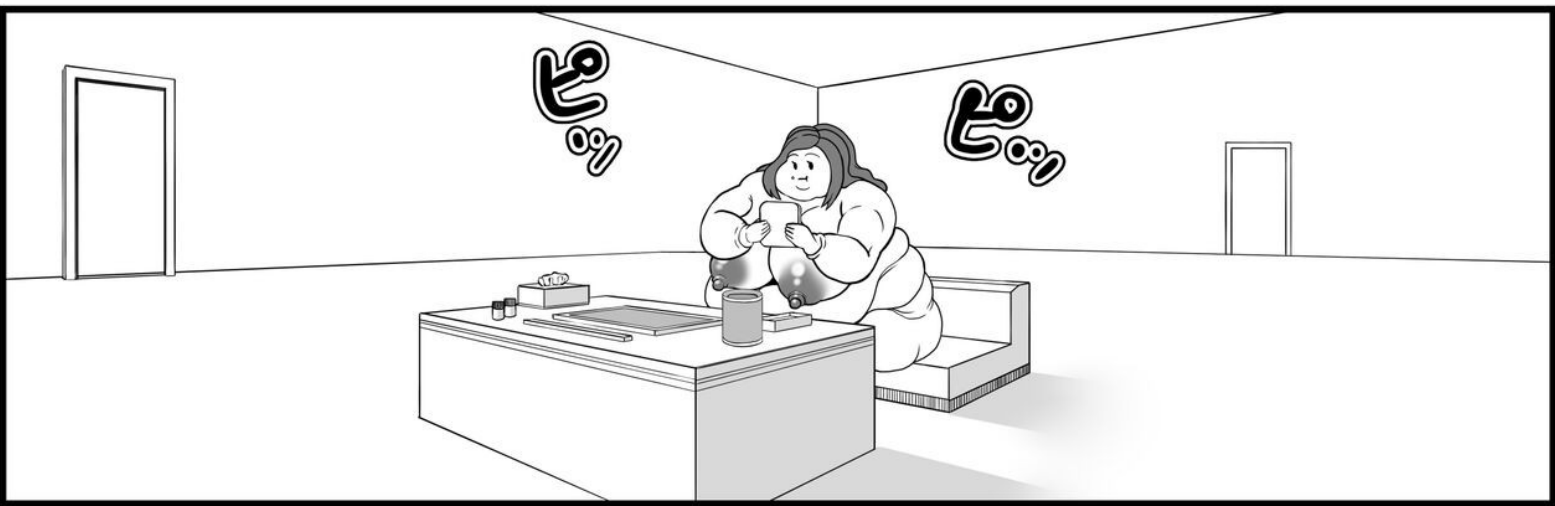

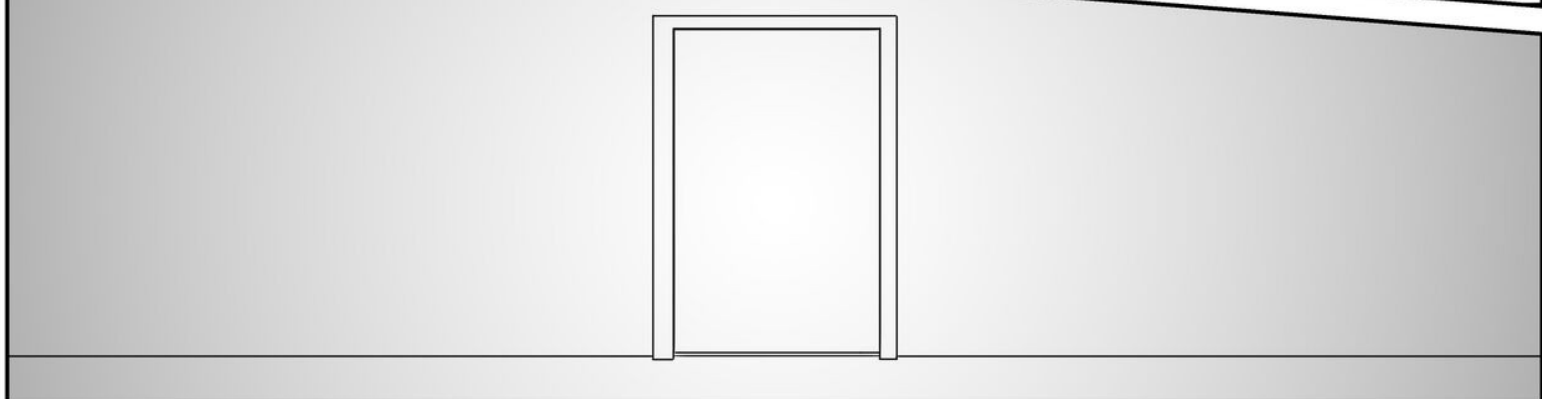
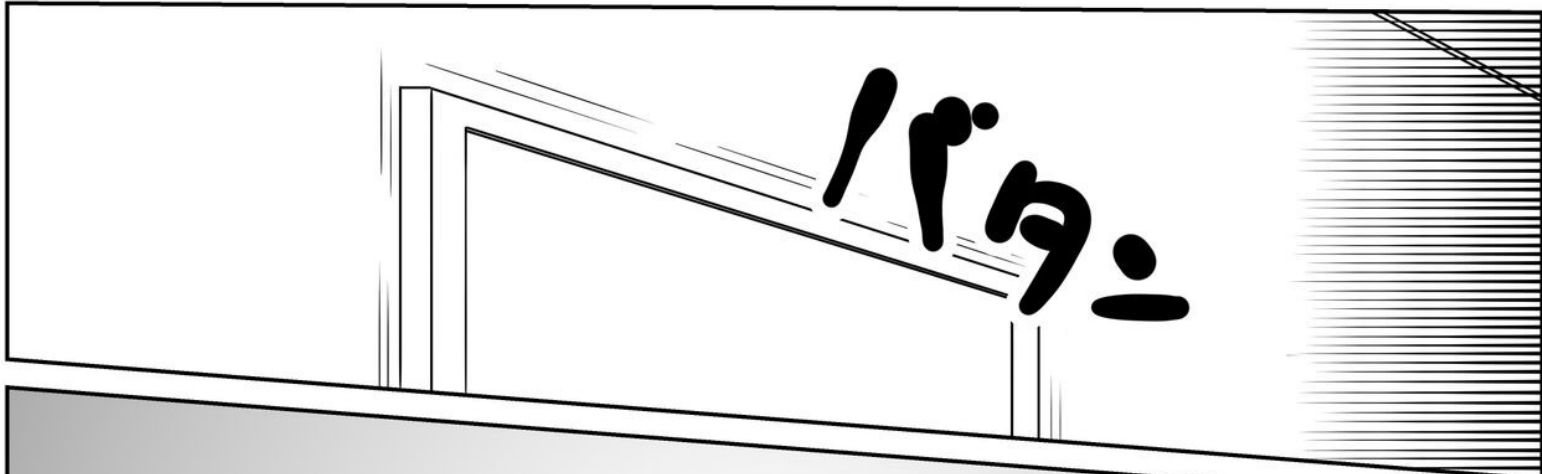
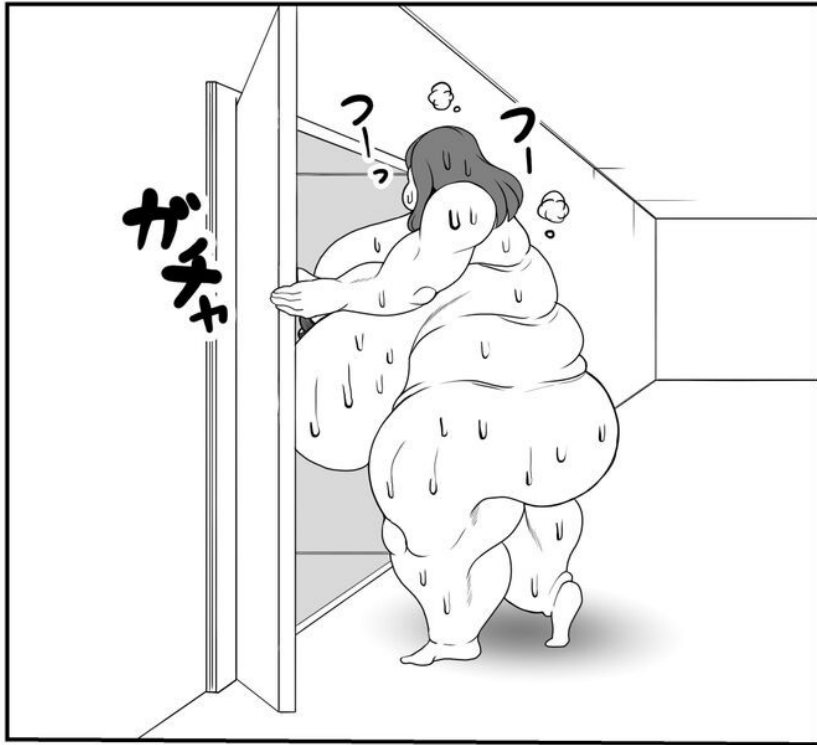
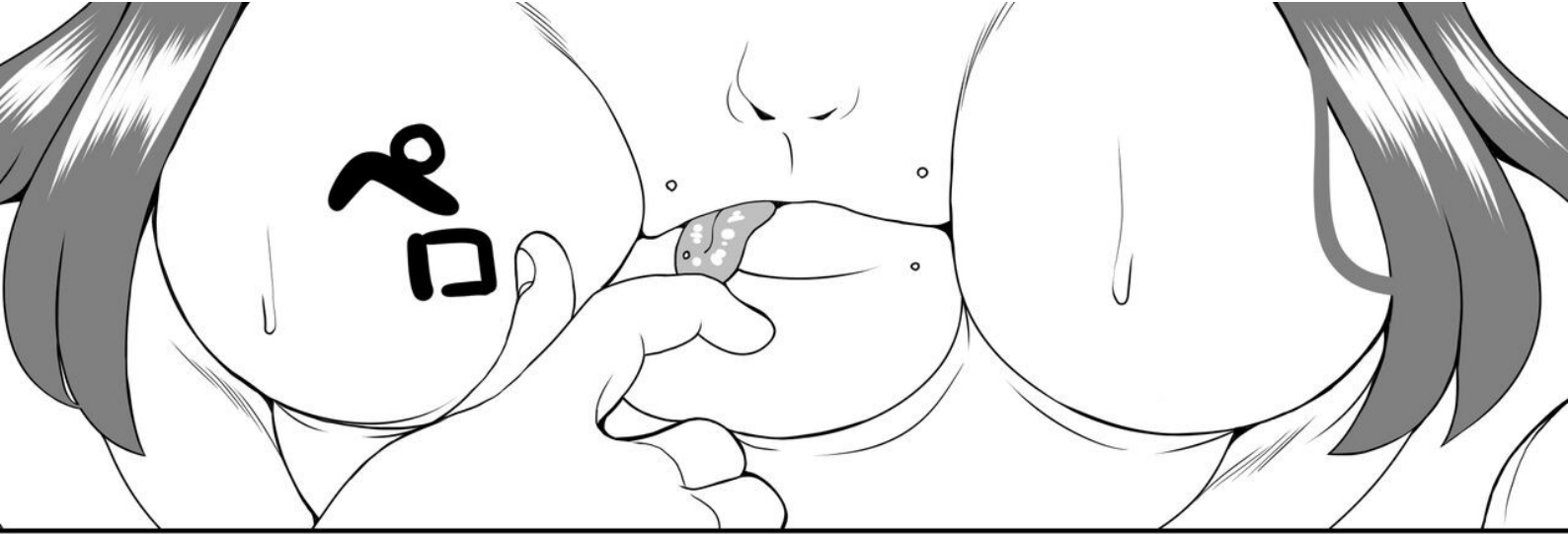





そして彼女は  
食っちや寝を繰り返し：

二か月間が経過し：  
ついに計五ヶ月間の  
デブ活が終了した

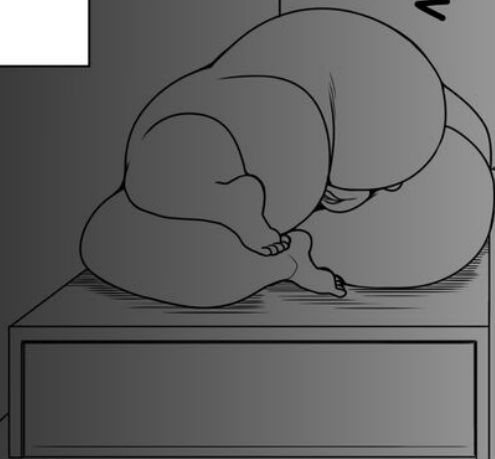

塩崎加奈さん

5か月間の  
デブ活：  
お疲れ様でした：

それでは：  
再びインタビュー室に  
お入りください

失礼します…

おん…

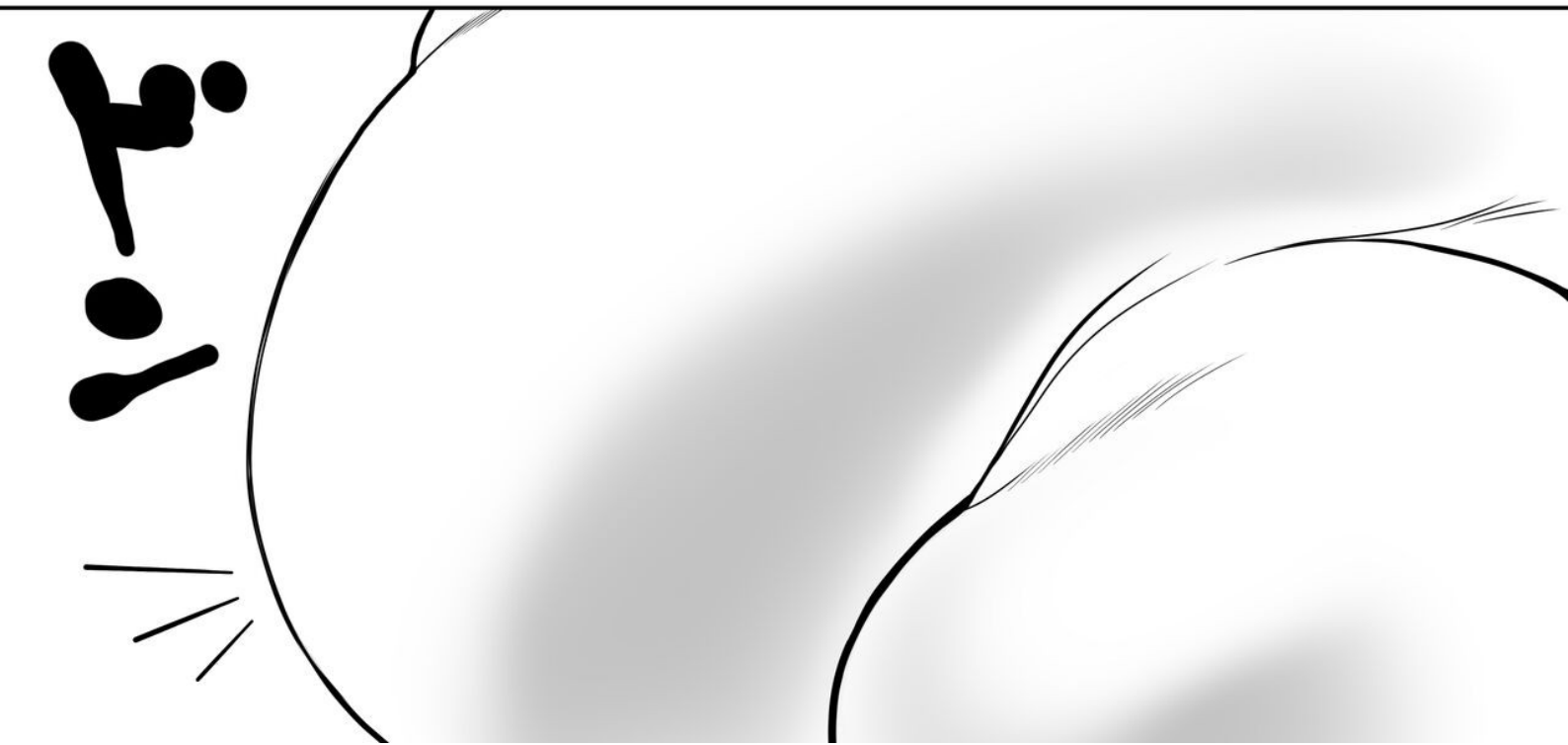
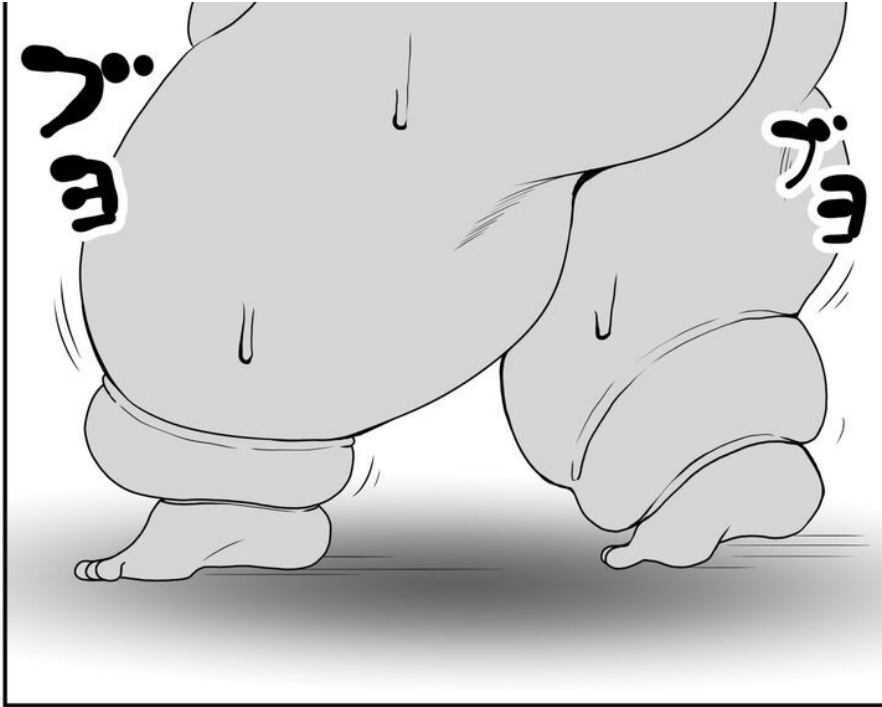



塩崎加奈さん：  
本当に五ヶ月間：お疲れ様でした  
企画開始時に比べ倍以上の  
体重がありそうですか？  
今の気分はいかがですか？

...



あ  
すいません  
ポ一つとしてました

なんですか？

!!!



今の気分を  
お聞かせください

ぽー



はい：  
そうですね…

はぁっ

はぁっ

ん

5ヶ月前と比べると…  
明らかに体が重いです…！

喋るだけで  
すごい疲れるし…  
心臓もバクバクしてます…

とにかく  
苦しいです

はぁ

はぁ

目も開けずら…

頭もぼーっと  
してるし…

ギョウ

ドクン  
ドクン

まあ…家に帰ったら  
絶対ダイエツトするので  
大丈夫ですけどね…

フーッ

貴重な体験を  
させてもらいました

フー



胸も大きくなった…  
垂れてきたって  
感じですかね…

まあでも  
ここまでお腹が  
だらしくなってきたら  
そんなのもうどうでもいいって  
感じですね

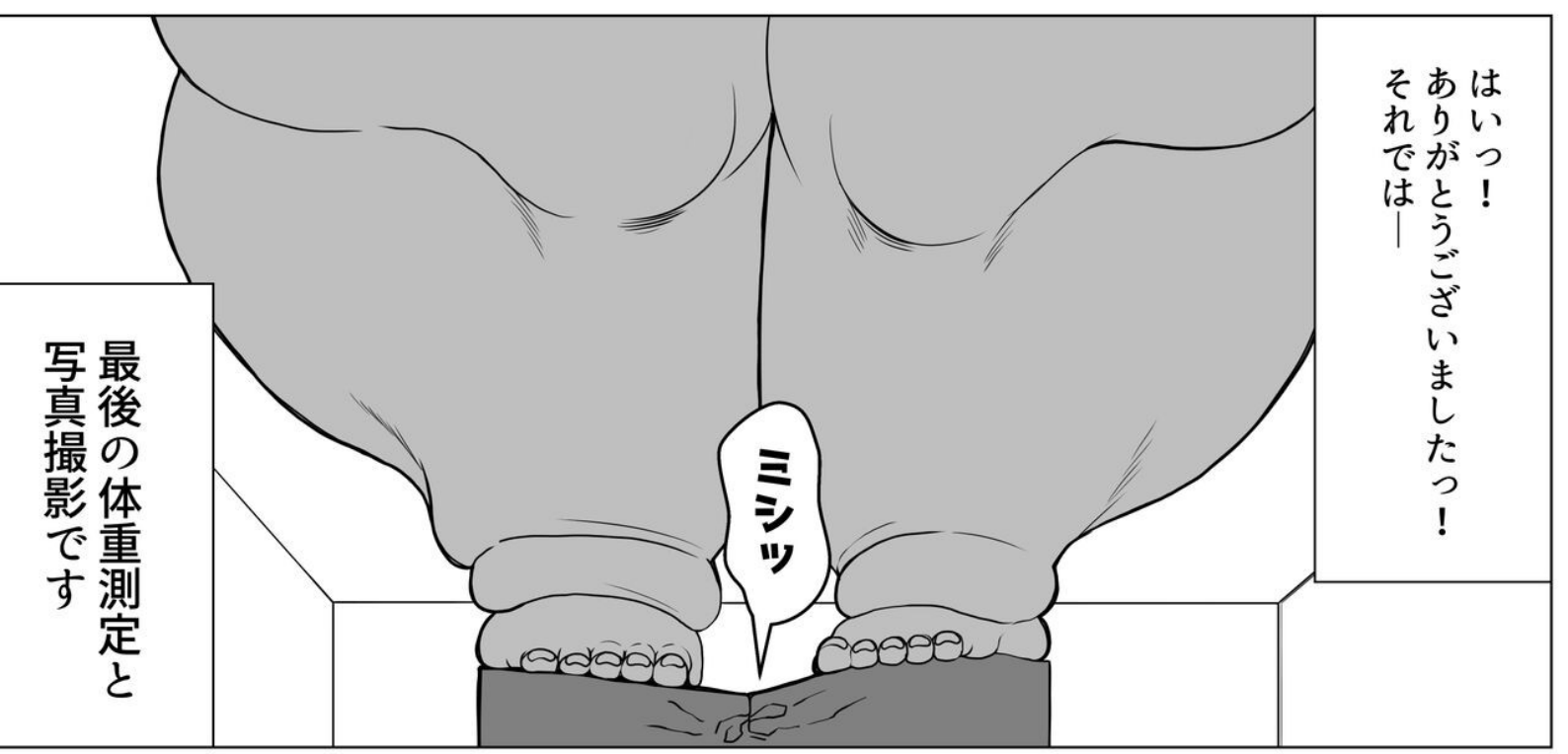

はいっ！  
ありがとうございます！  
それでは—

最後の体重測定と  
写真撮影です

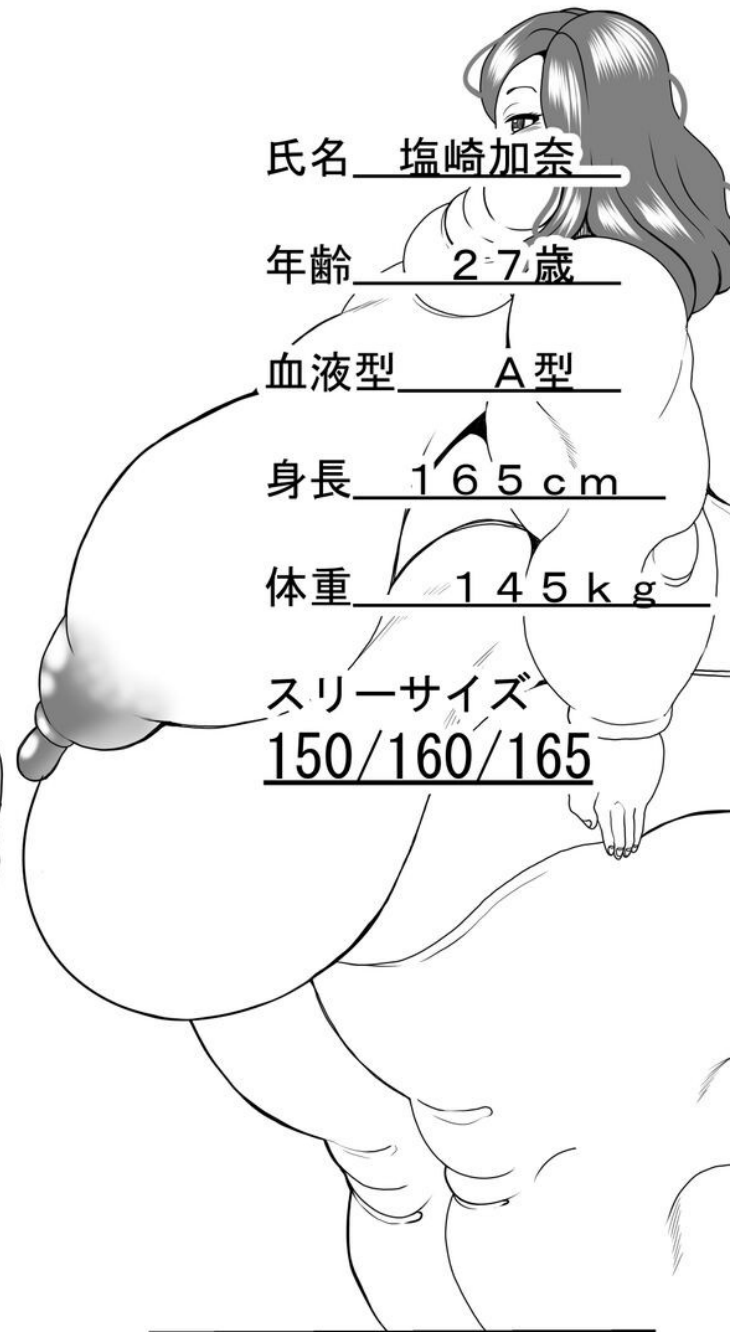

氏名 塩崎加奈

年齢 27歳

血液型 A型

身長 165cm

体重 145kg

スリーサイズ  
150/160/165

## ・撮影者メモ

5ヶ月間によるデブ活が終わった。  
顔と体…これ以上ないくらいに脂肪が付いている  
こまで太れるのもある意味才能だと思ふ…  
見た目は大きな肉のかたまりのようである。  
せくにいるだけで暑苦しい。  
乳房・腹・尻全てが大きく迫力がすごい…  
全てが醜く垂れ下がっている。常に発汗しており  
体臭もすごい…



企画開始 5ヶ月目

それではこれより  
性行為をしてもらいます

...

尚、ここから先は  
男優さんの指示に従って  
下さい



宜しく...  
お願いします

はあ

はあ

あら♡  
結構イケメンだわ♡  
知らない人とエッチ  
するなんてちよつと  
抵抗あったけど...  
これなら...

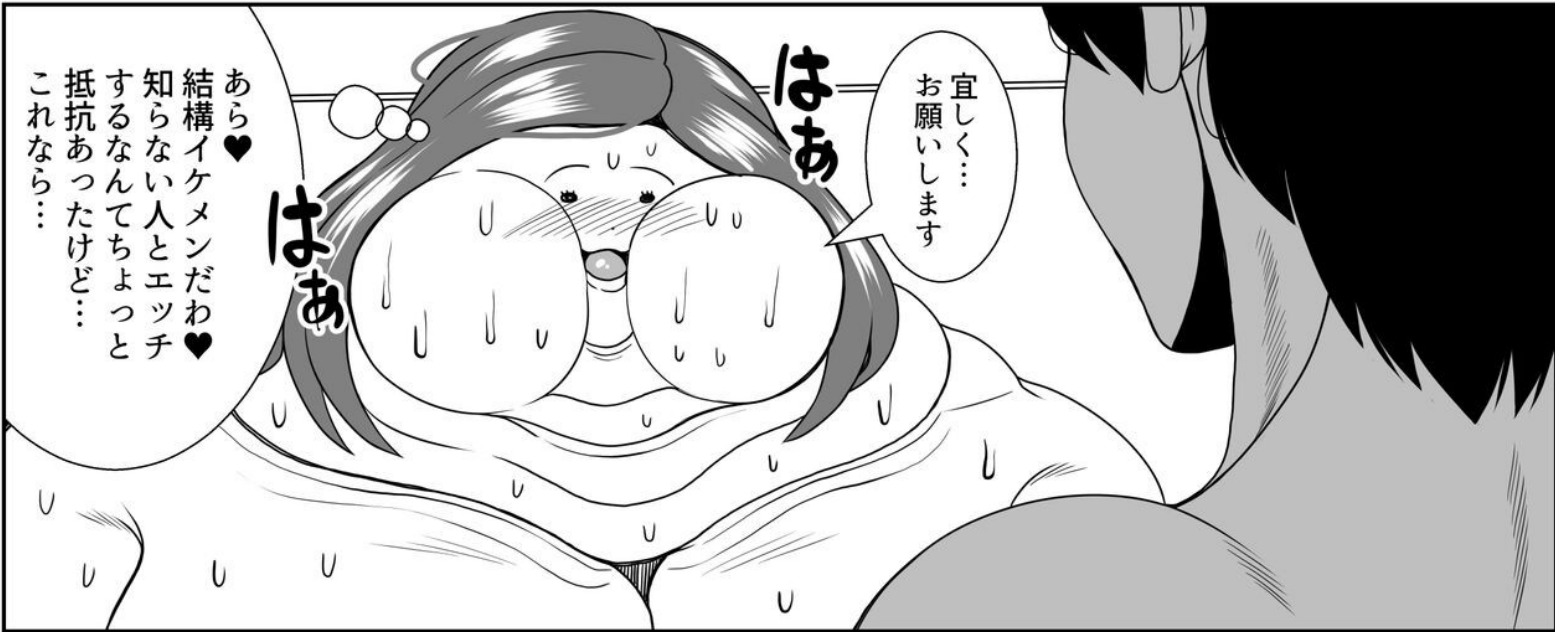

...

ニヤリ



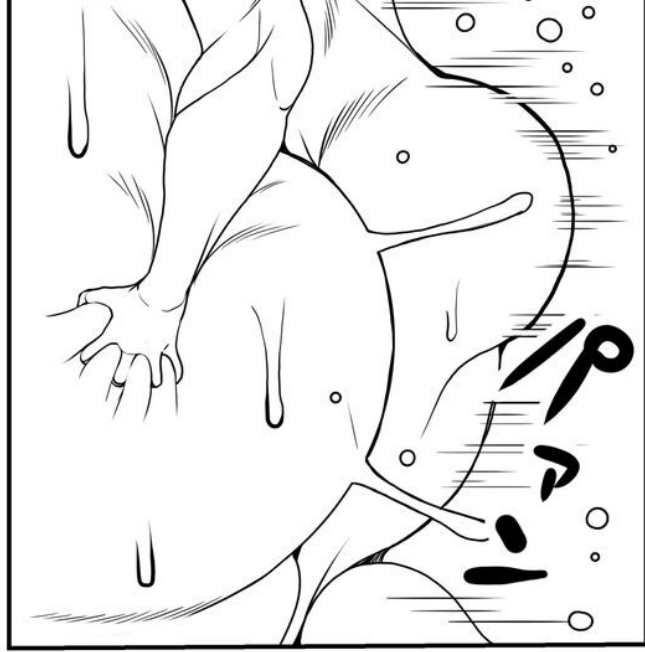
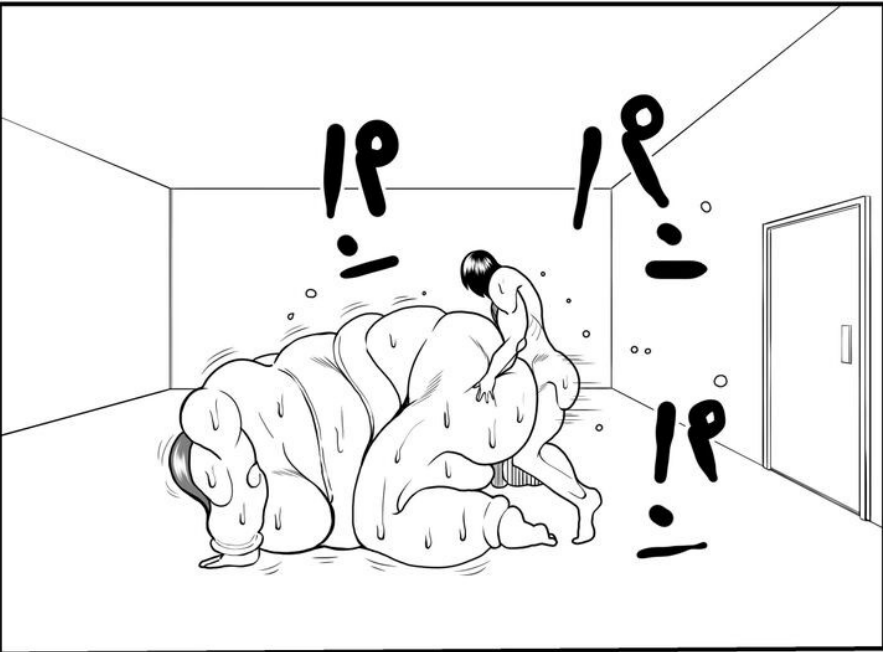

オラあつ!  
このデブっ!  
もっと動けやっ!!

金欲しいんだろっ!!  
コラっ!!

1P  
ニ

金の為にそんなに  
醜く豚みてえに  
太ったんだろ？

ならもつと腰振って  
俺を気持ちよくさせろやっ！  
この汗ダルマっ！！



オラツ！  
疲れてんじゃねえぞ！！

ムニ  
ふざけた体しやがって！！  
この馬鹿野郎ツ！！



俺のひらきえ一声でてめえのギャラを  
0円にする事もできるんだぜ？

うろうろなによこの人……  
さつきから悪口ばかり  
言っで……

いくら仕事とはいえ  
酷いわ……  
こんなイジワル……





ダッ、ッ

オオン  
このっ!!

デカっ尻チリババアがつ!!



しろ

オラッ

グッ

あん♥



パッ

パッ

あん  
あッ

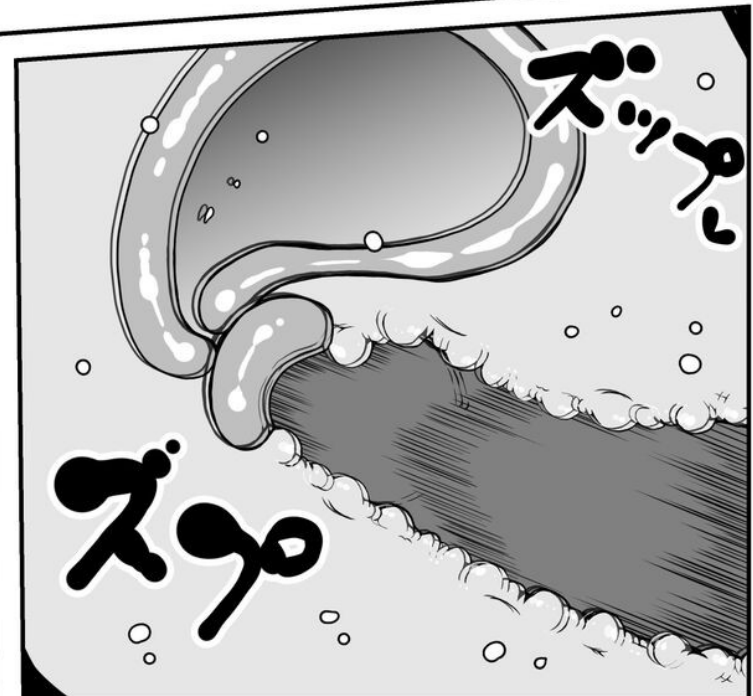







少し休ませ  
てえっ!!

グヤ...



イヤあつ!!  
お願いっ!!

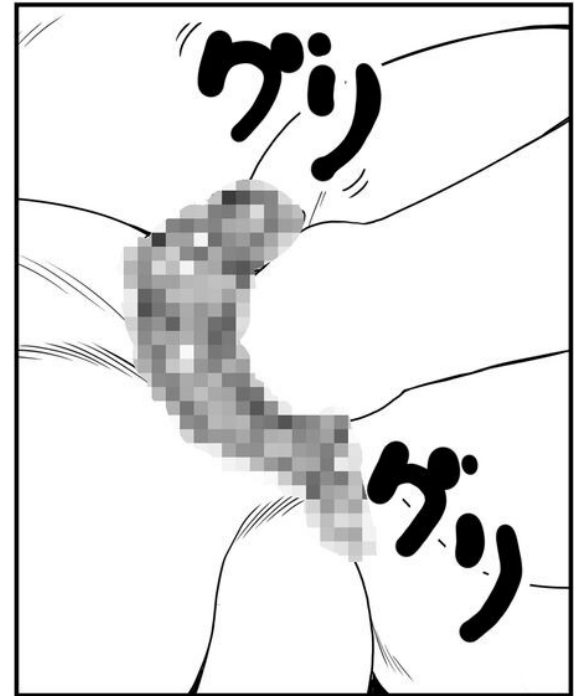

グリ

グリ



ズン

駄目ッ!!

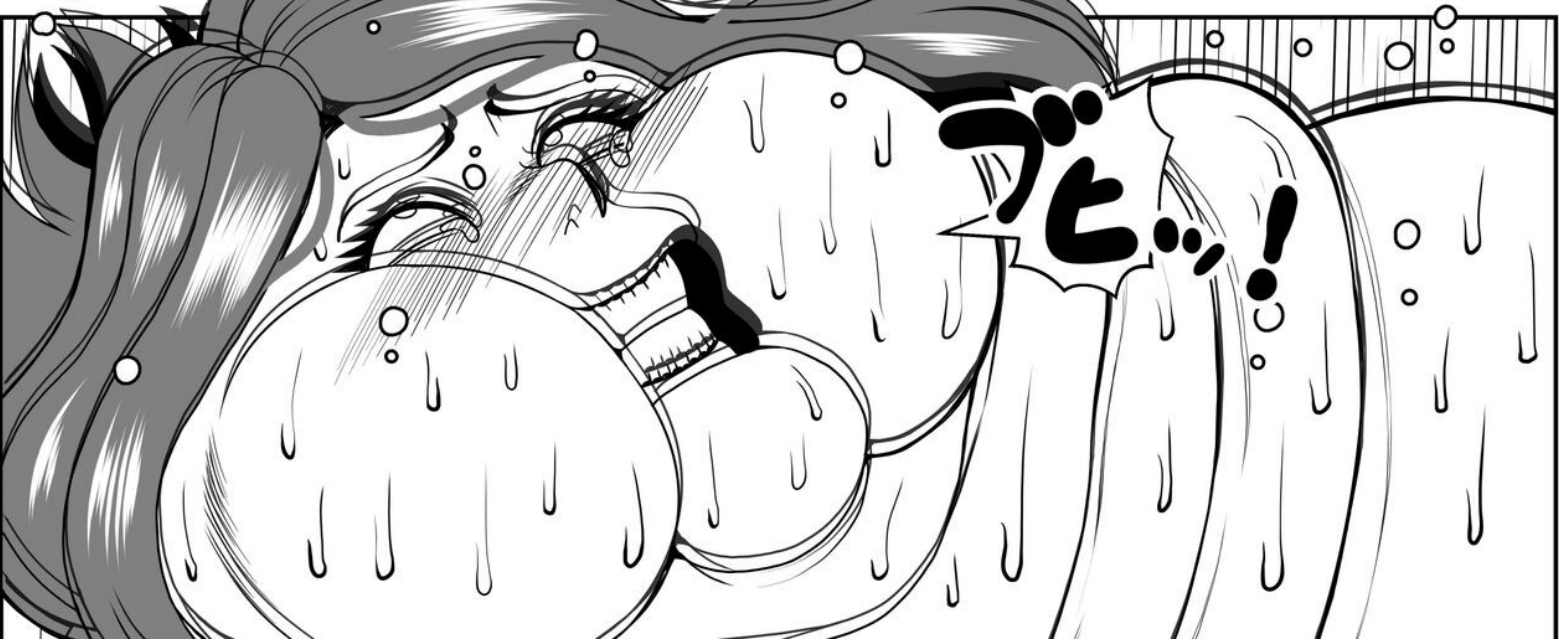

ズビッ!!



俺はなあッ  
太ってる女が  
大嫌いなんだよっ!!

醜くて臭くて  
みつともなくて  
だらしなくてよおっ!!

はっ

はっ

はっ

はっ

はっ



やめてッ  
大好きなんだよっ!  
ドッ  
ドッ



でも...



デブを罵倒しながら...  
ズッ  
ズッ  
セックスするのは...

オラっ!イクぞっ!

ちよまつ!!!

膣内射精はっ...



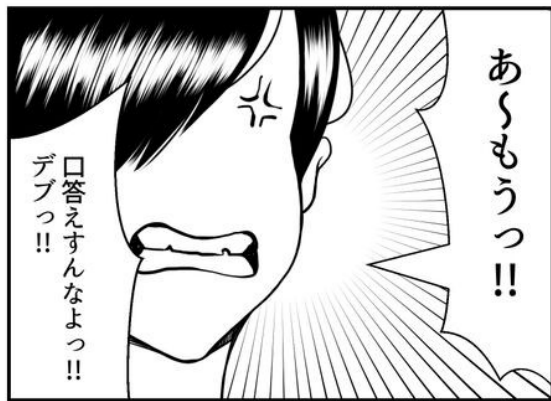

あーもうっ!!

口答えすんなよっ!!  
デブっ!!

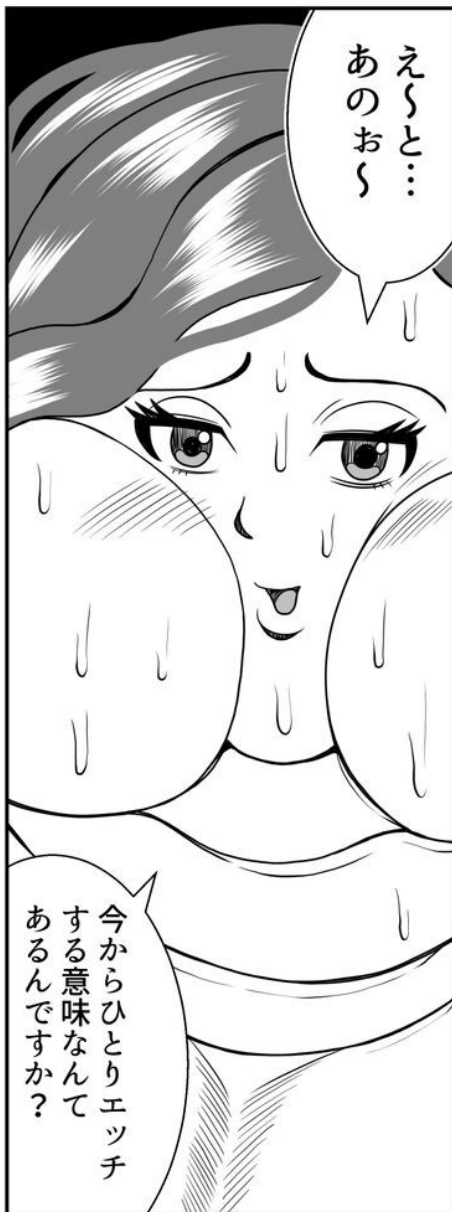

えーと...  
あのおく

今からひとりエッチ  
する意味なんて  
あるんですか?



えゆ?

「え?」じゃねーよっ!  
早くひとりエッチしろよ



金貰えなくて  
いいのかよっ!!

お前は俺の言う事  
だけ聞いてりや  
いいんだよっ!!



ホラッ!!

そこに隠しカメラ  
あるからオナニー  
してるところ見せる!!

ちゃんと喋りながら  
実況プレイするんだぞ!!

はい...



今から：  
オオオオナニーをしたいと  
思います...

塩崎加奈  
27歳

それじゃあ...

えっと...

スッ

でーん はま はま



あーい  
いっせー

ピクッ!!

ピクッ!!



つたつ  
つたつ

太ってしまったって  
お腹のお肉が邪魔で  
弄りにくいのですが...



ピクッ  
んっ♡

ああ〜気持ちイ♡

あぁん♡

あ〜

なんかっ!!  
太ったせいかは  
わかりませんがっ  
痩せてた時よりも  
おマンコ気持ちイですっ!!

ゴッ

クチュレ

クチュレ

さっきエツチしたばっ  
かりなのに  
まだ足りませんっ!!

あっあっあっ♡

クチュレ

クチュレ

イクツ!! イクッ!!



いっちゃいますっ!!

あっ!

びしょ

ピュッ!



なんかっ…  
シオフキすごいっ!

脂っこくて  
ねばねばしたものが  
沢山でりゅうううう♡

アアアア



あっ…  
あっ…

びしょ びしょ

いっちゃった…♡



あん♡

カメラの前で  
一人エッチしちゃった…  
これ…AVとして  
発売されちゃうのよね…



なにやってるんですか!?!  
誰だその女!!



ほら見てみろよ  
この嬢…なんかお前に  
顔似てない? まあ  
それはさておき…

次はセックスしてる  
俺たちの横でおナニー  
しろデブ!



あ 終わった?

デブが一人で醜く自分の肉マン  
イジる姿なんてみたくなから  
デリヘル呼んだんだわ!



痩せてた頃の  
お前は男とセックスできるけど  
デブったお前はできません  
みたいな構図で撮りたいから  
はやくはやくっ!

ちよつと何言ってるか  
わかんないんですけど…

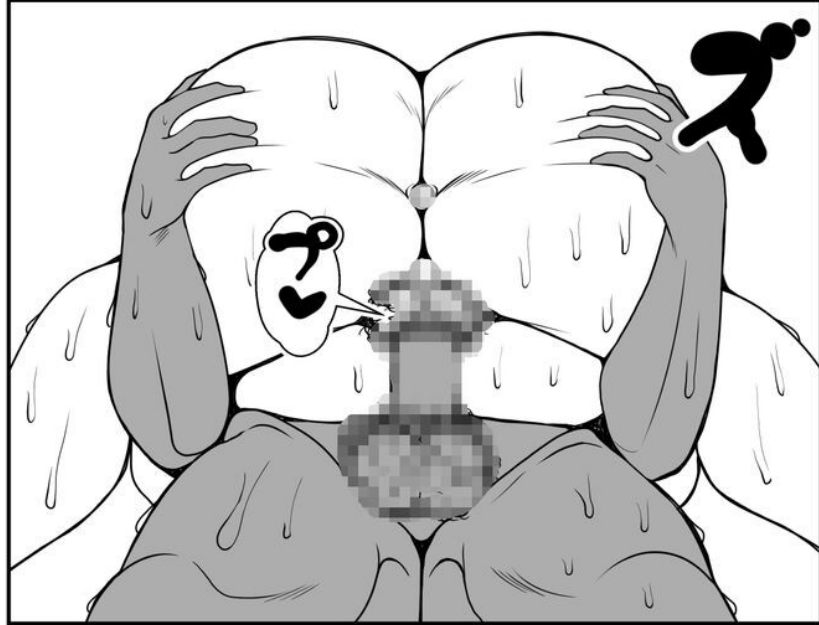

やん♥

へっへーやっぱりバコるなら  
痩せてる女に限るぜっ!

匂い抱き心地可愛さ...  
全てがデブ以上っ!

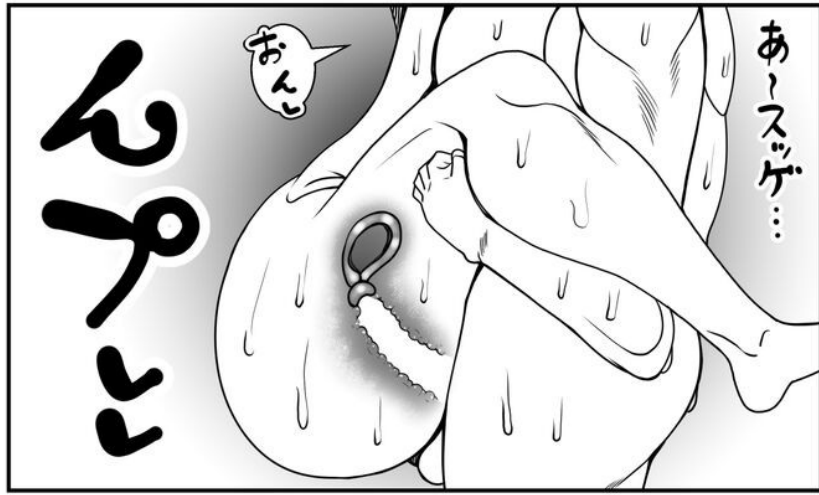
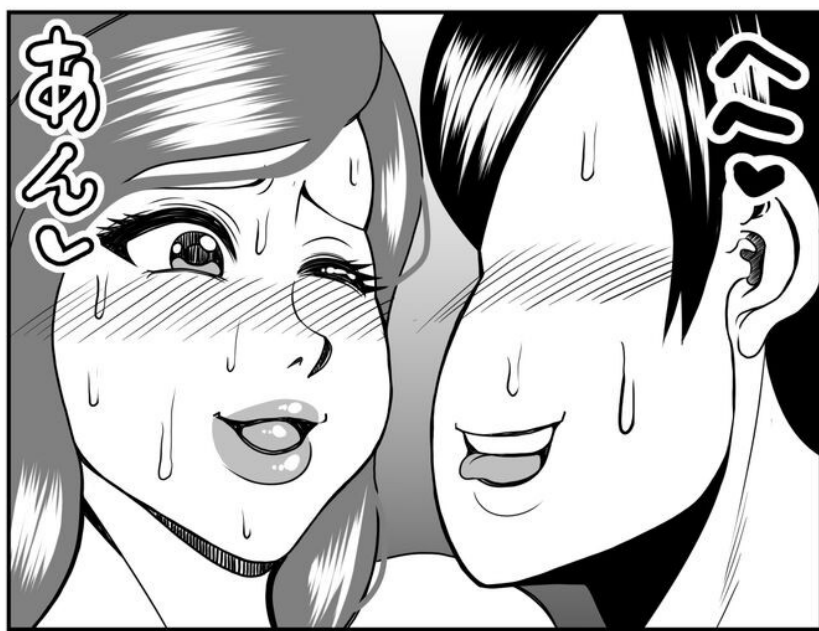

私だって  
痩せてた頃は  
駅弁くらい  
できたもんっ...

あゝ気持ちいい  
こんな体位  
デブじゃ絶対  
できないわ



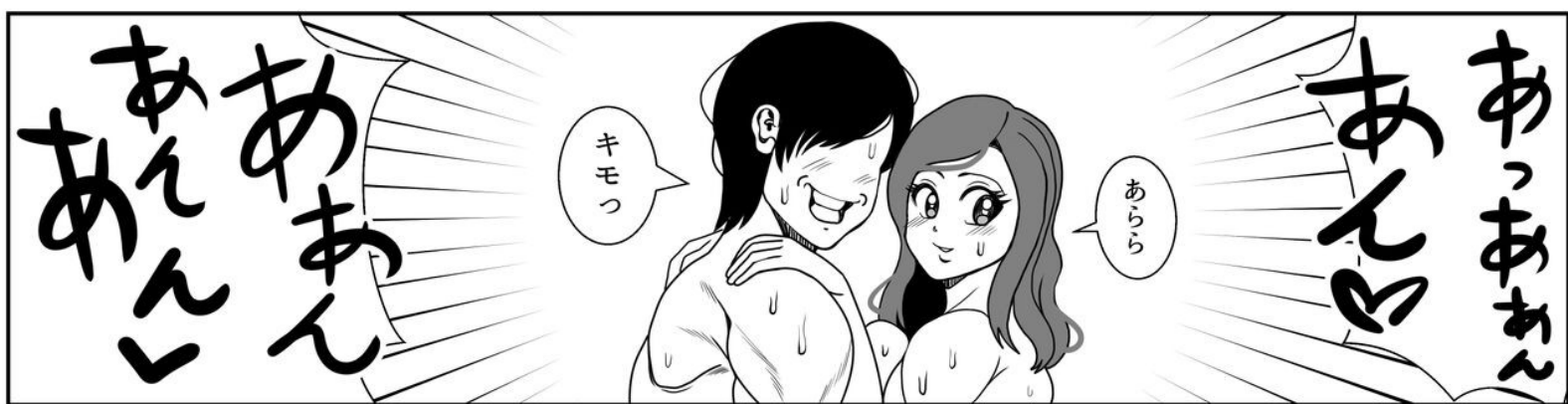
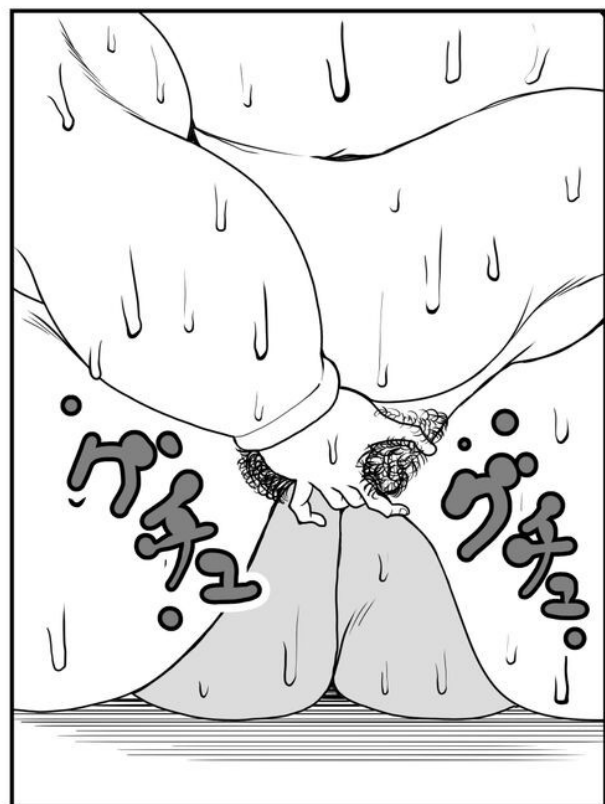
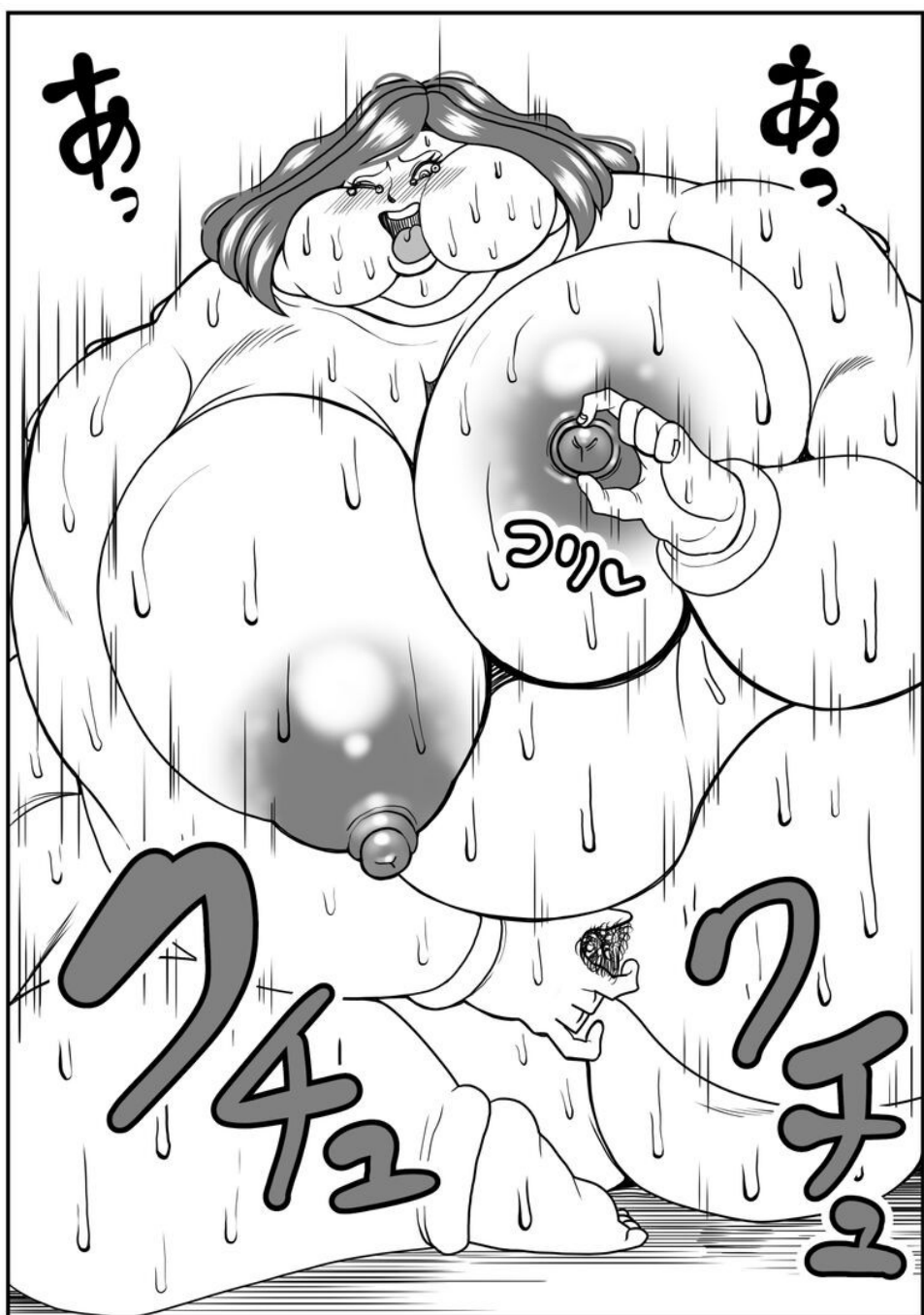





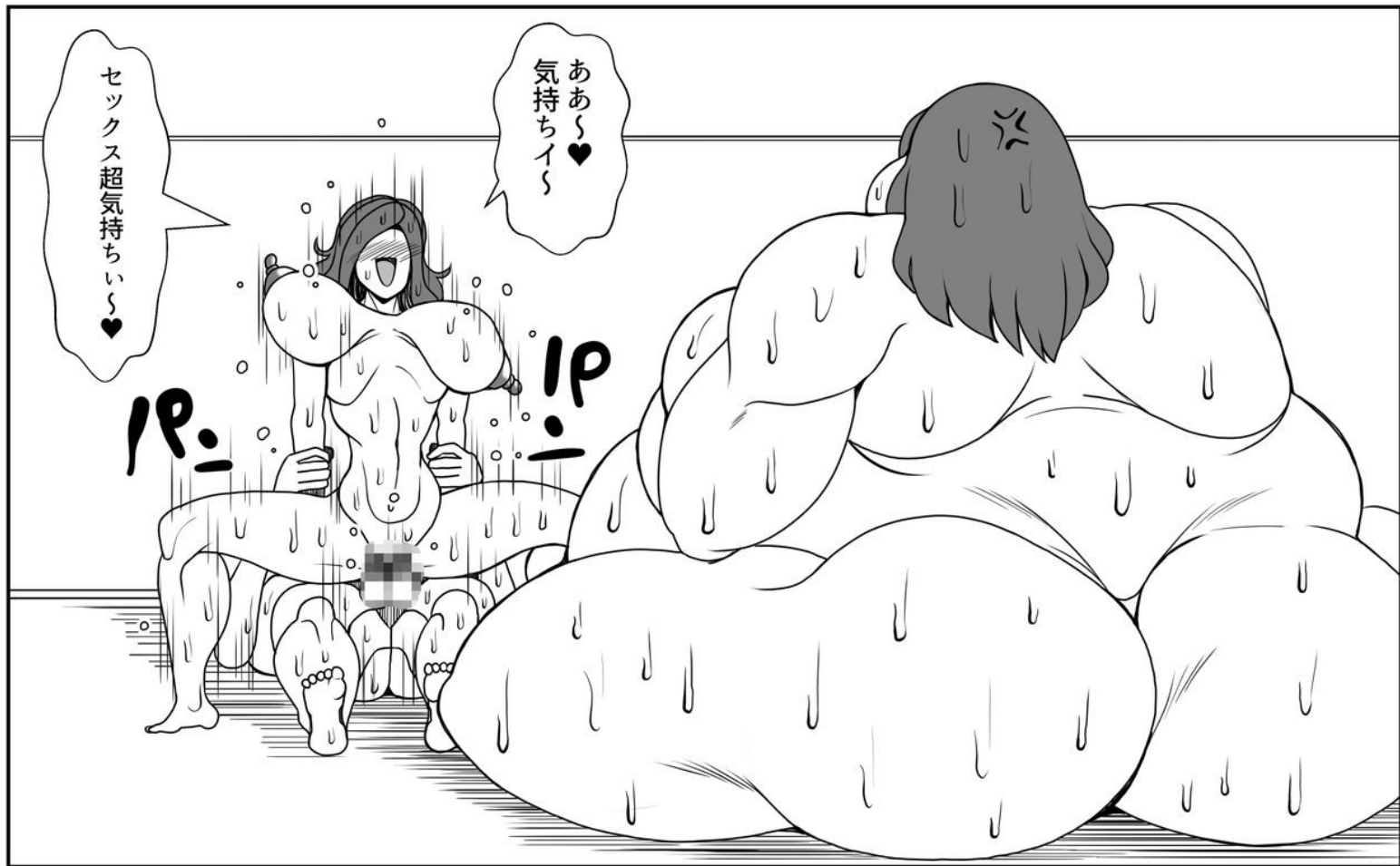

セックス超気持ちい♡

あゝ♡  
気持ちい♡

IP IP



おチンポがおマンコを  
出ていく瞬間♡

はっ はっ

ブルンッ

ブルンッ  
フンッ

あゝんこれこそ  
人間の最高の幸せだわ♡

一人で寂しくやる  
オナニーなんかとは比べ物に  
ならないわ♡

ブルンッ  
ブルンッ

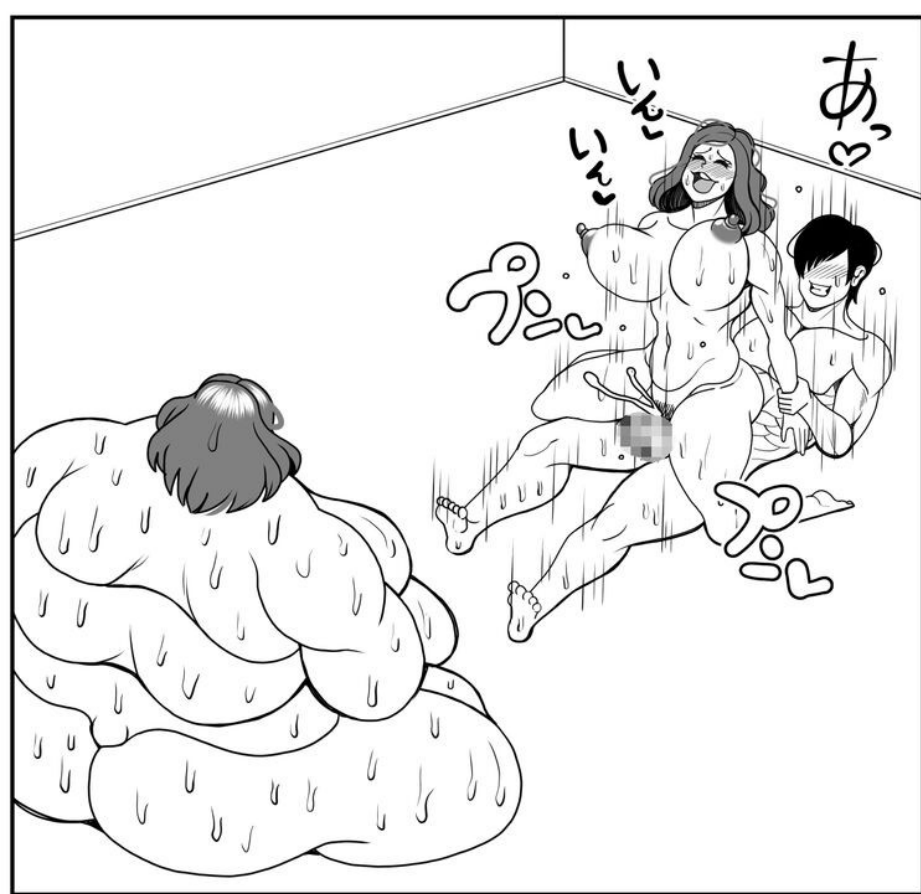



一人エッチなんて…

気持ちよさそうに  
エッチしてる人の横で…

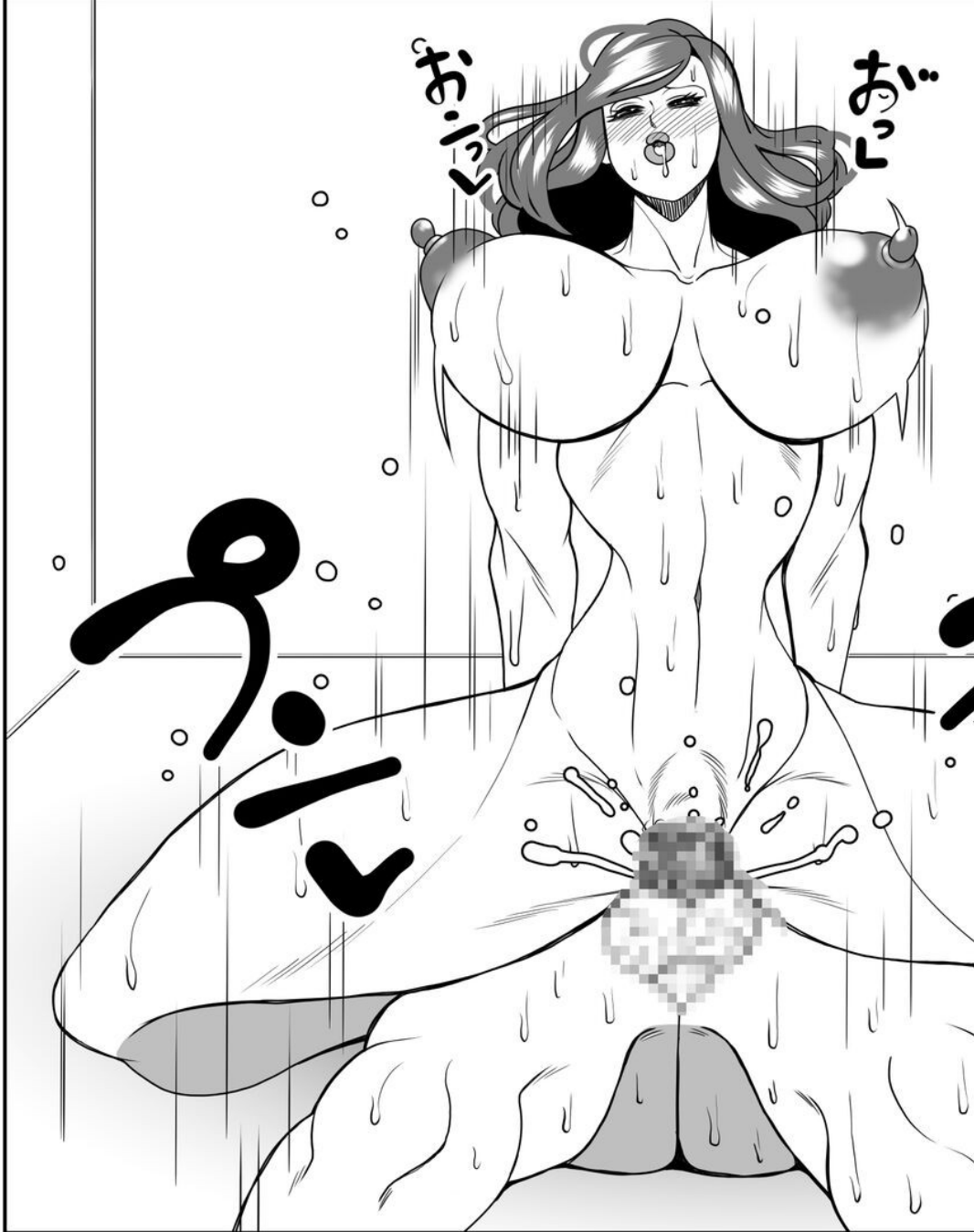

おっ

おっ

ズパッ

ズパッ

なによお  
この仕打ち…



デブ子さんはっ!?

あっ♡あッ♡  
イクッ!  
私イッチャうっ!!

ギタッ

ギタッ



むなしいよ…

ウリッ

早く終わってえ…

ワチュ  
ワチュ

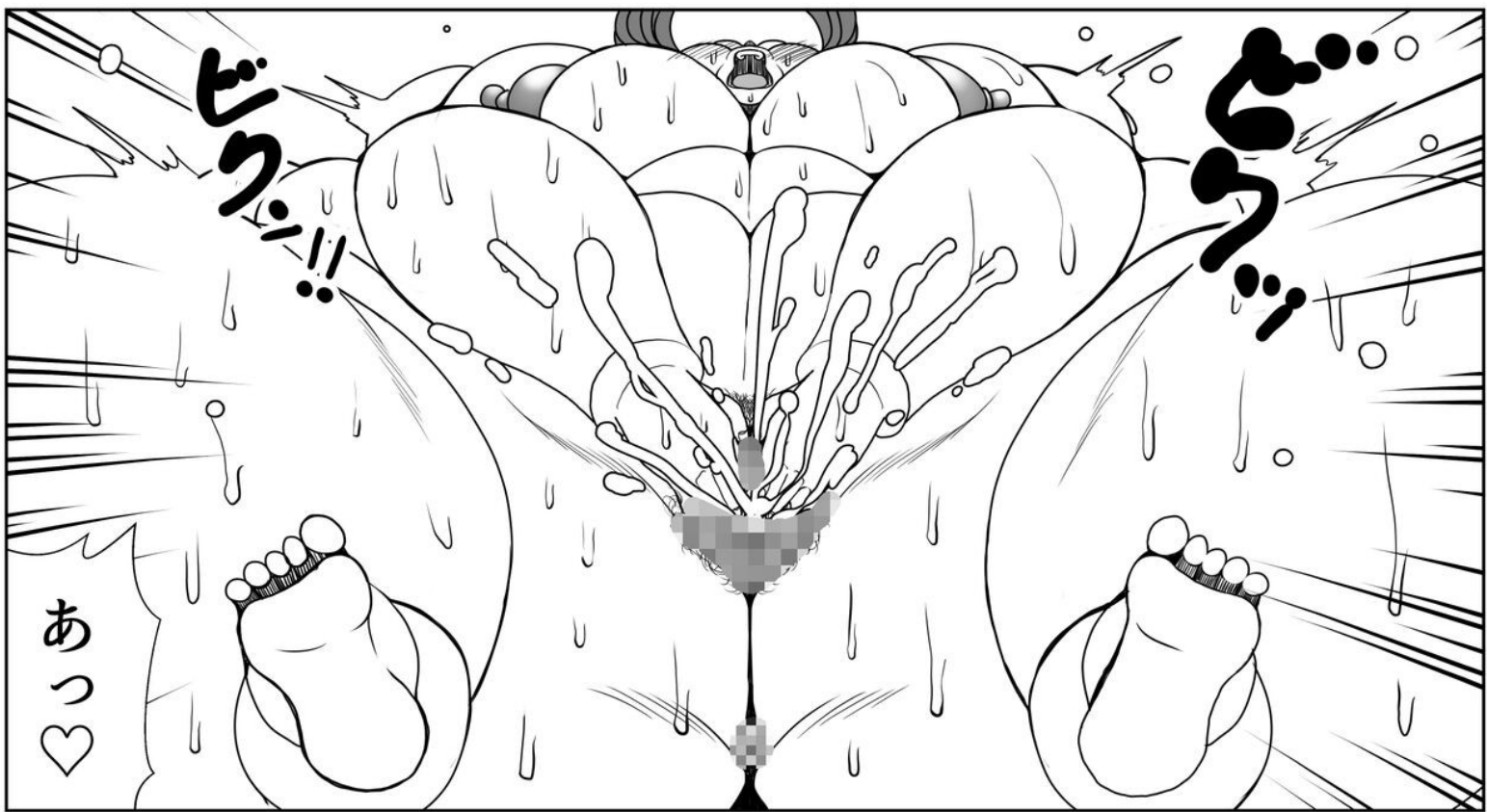
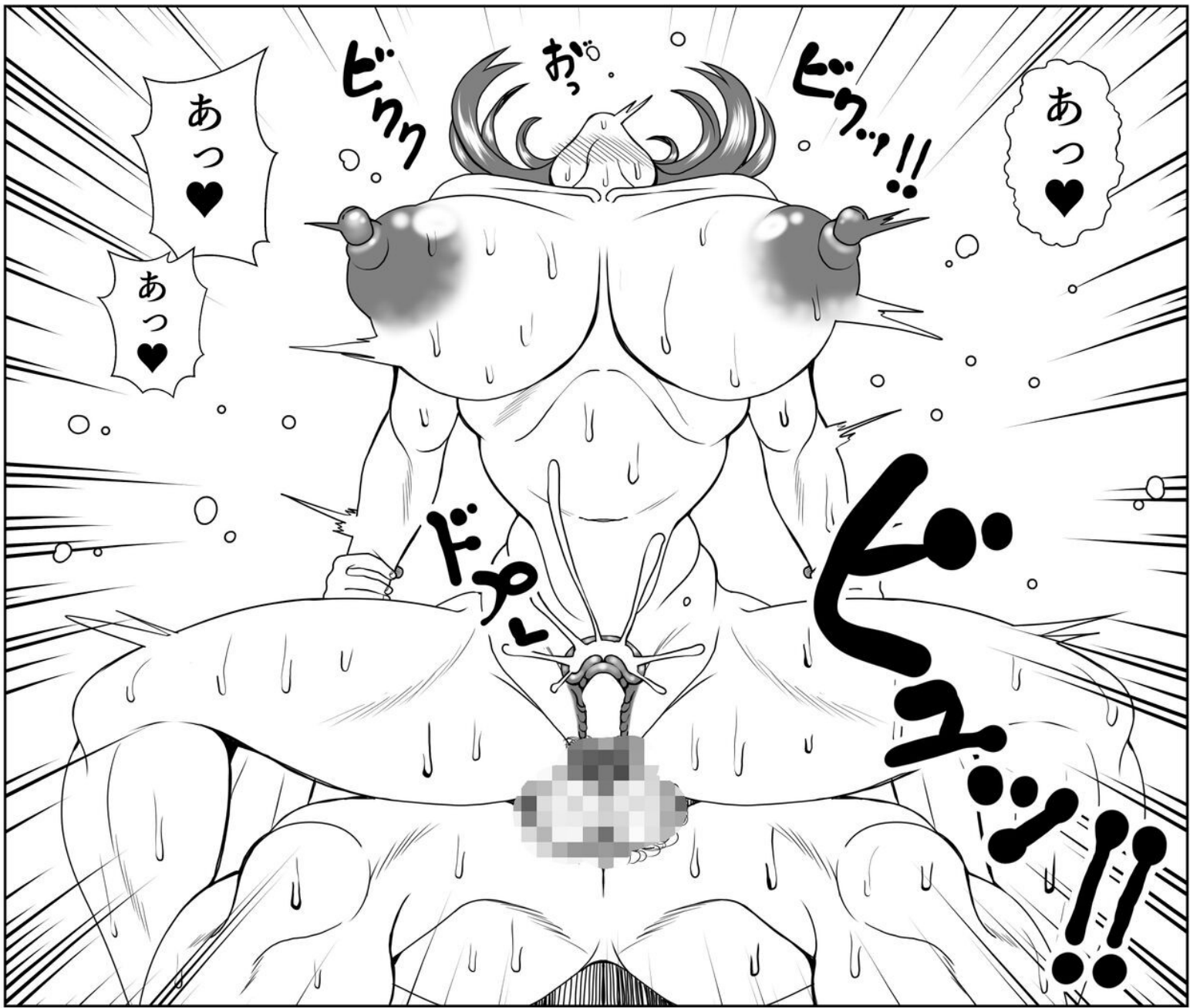

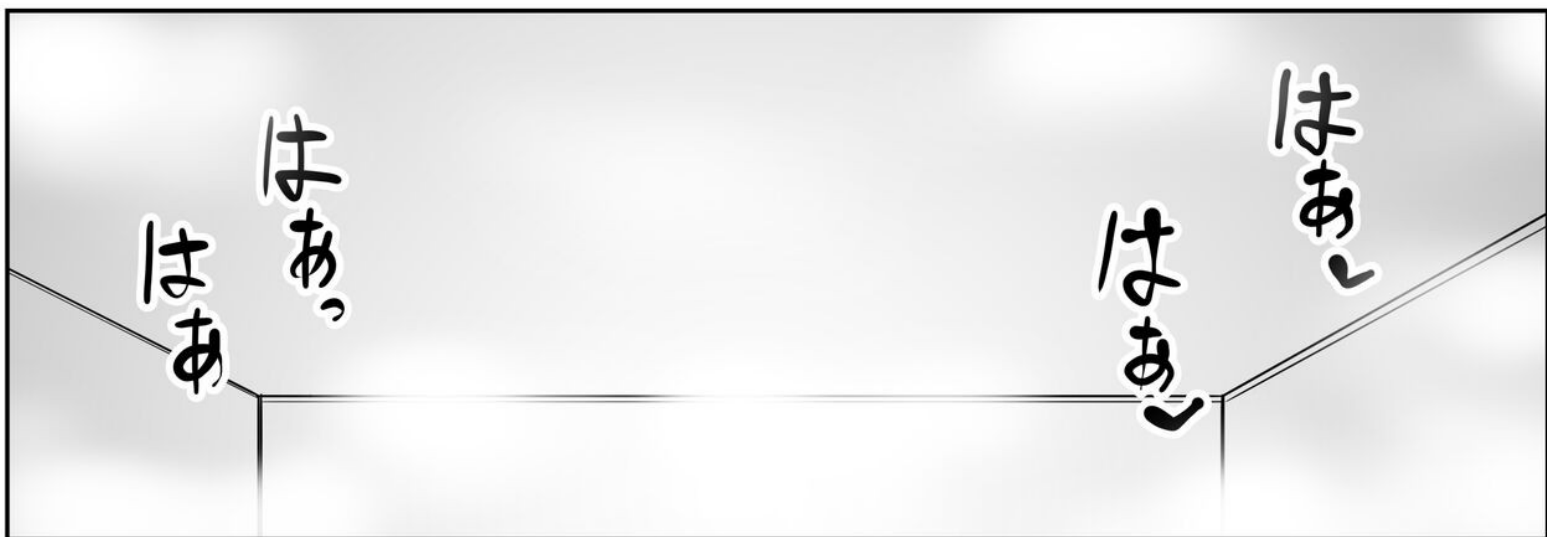

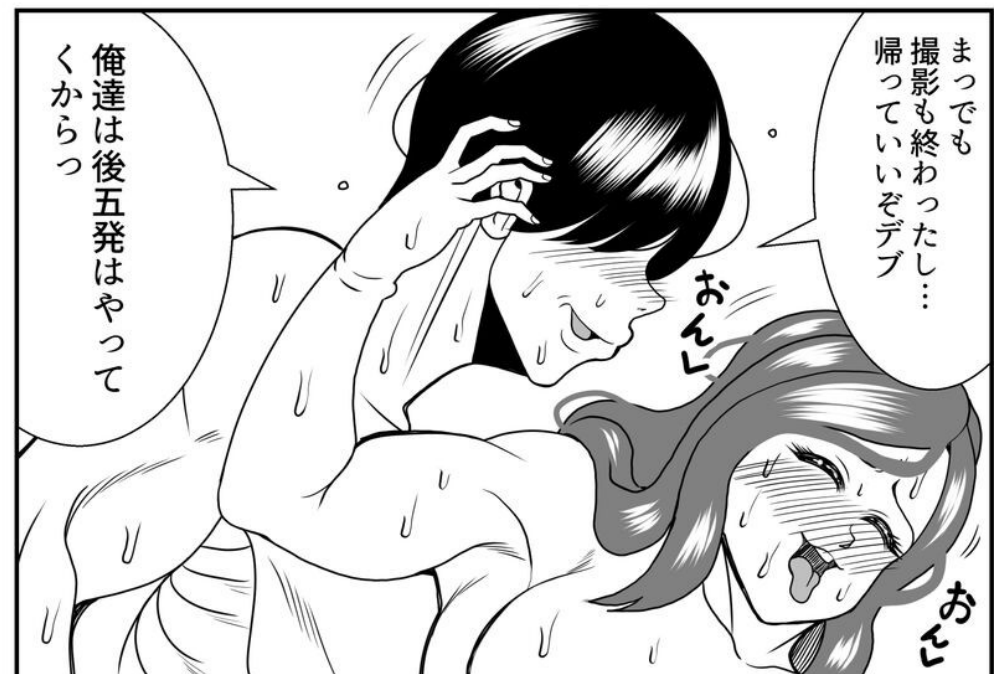
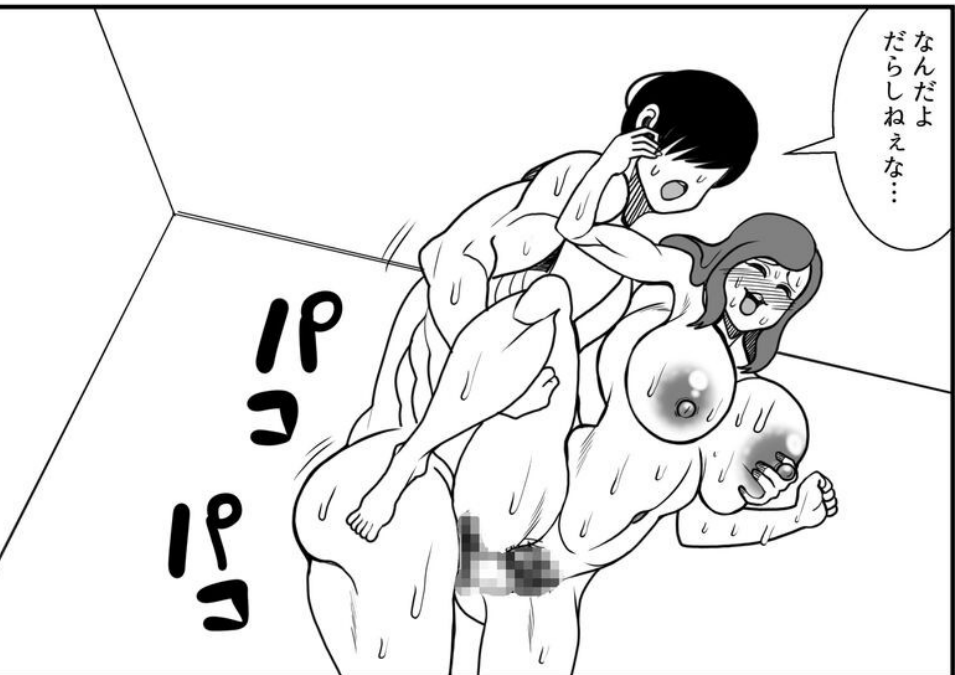

塩崎加奈さん  
お疲れ様です…  
これで撮影の全てが  
終わりました



これがお約束していた  
報酬です

やったっ!!

報酬を手渡し希望  
ということですが  
盗難には充分注意  
してくださいね

はいっ♡

五ヶ月間貴重な体験をさせて  
いただきましたわ♡  
こちらこそお世話になりました

手渡しで貰った方が  
稼いだって感じが  
するのよね♡ウフフ♡  
それに…ちよつと失礼だけど  
お金本当に貰えるのか心配って  
いうのもあったし…

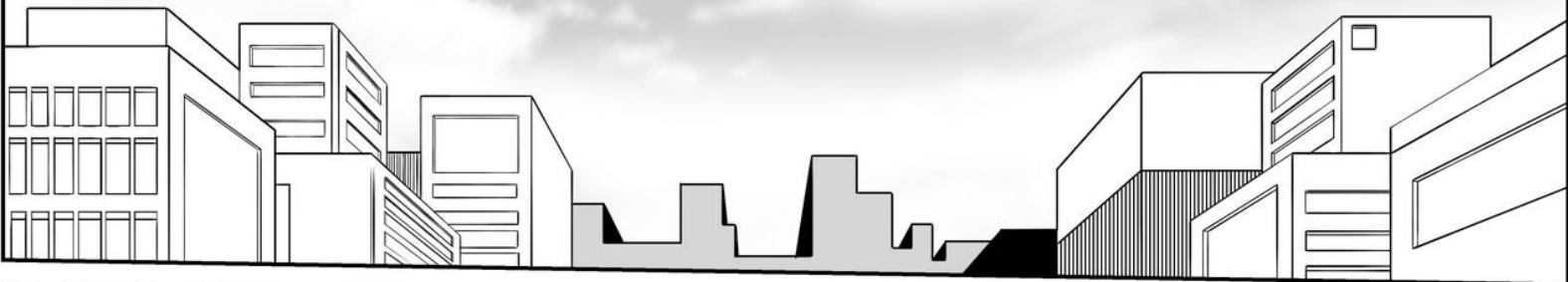



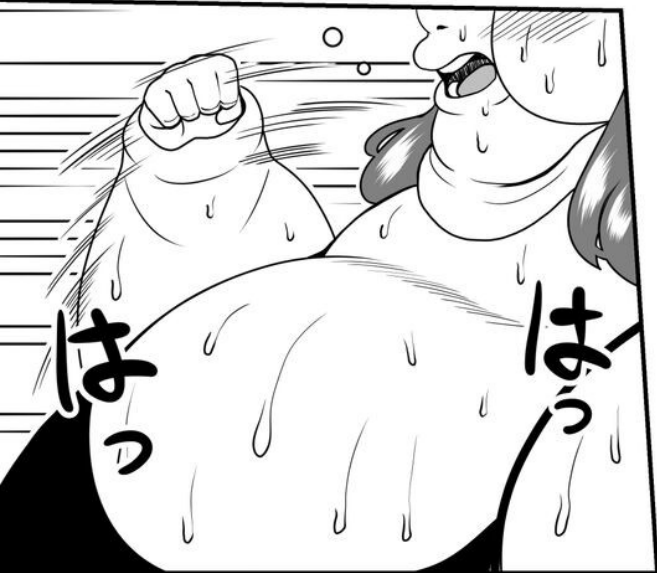
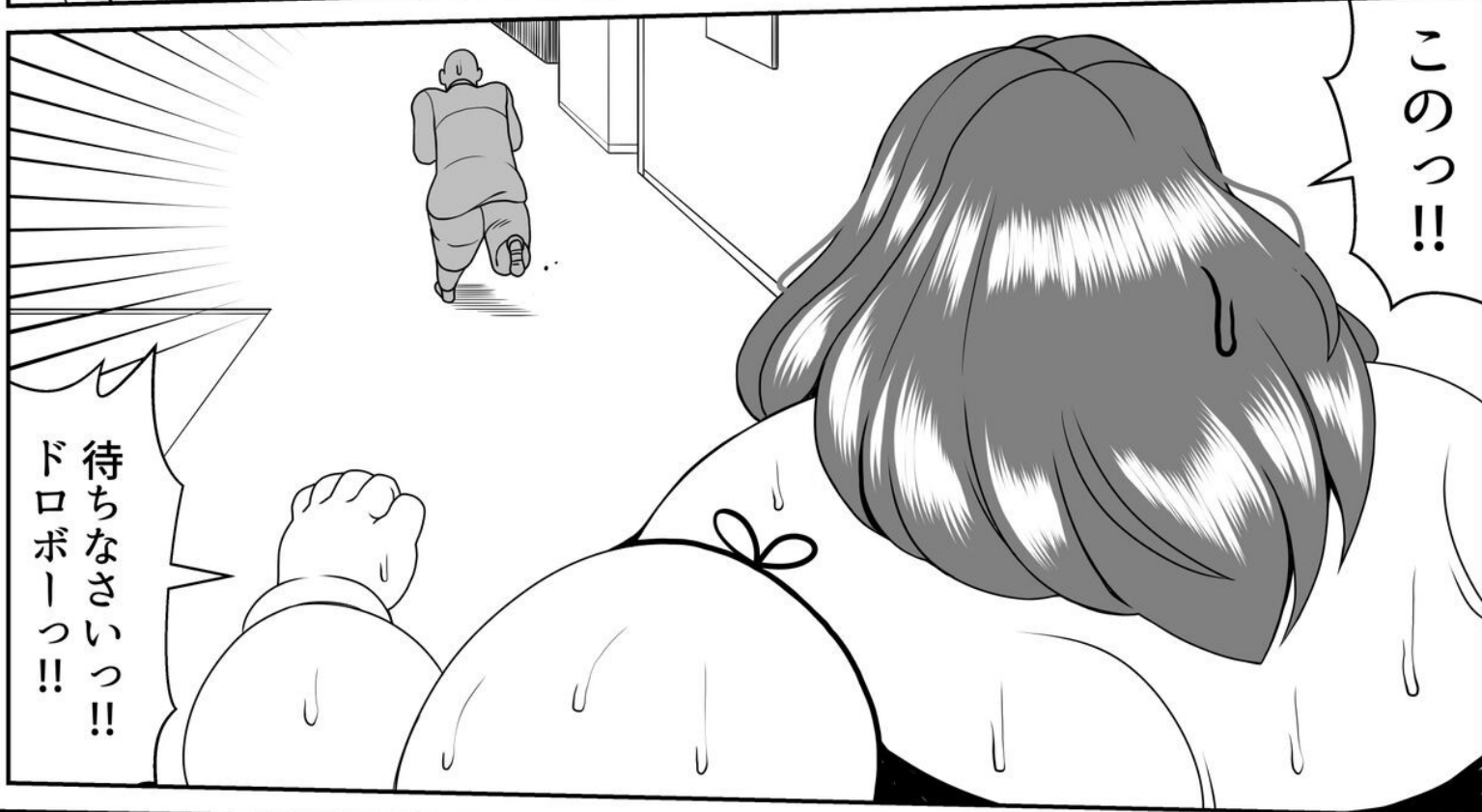

大学生時代：  
陸上サークルでスプリンター  
だった私が…

こんな中年太りのみっともない  
体型のおじさんに追いかけてっこで  
負けるはずがないわっ！  
捕まえて警察に叩き込んでやる！

はあはあっ…  
って…あれ？

あのオヤジ…  
下腹ポッコリのだらしない  
体の癖に…中々…早いわね…

ふうふうふうふう  
ちよつとっ…なにこれ…  
もうあんな遠くに…  
こっちは全速力で走ってるのに…  
スキップなんかして…

ちよ…待っ…  
私の…  
250万…

バシカ



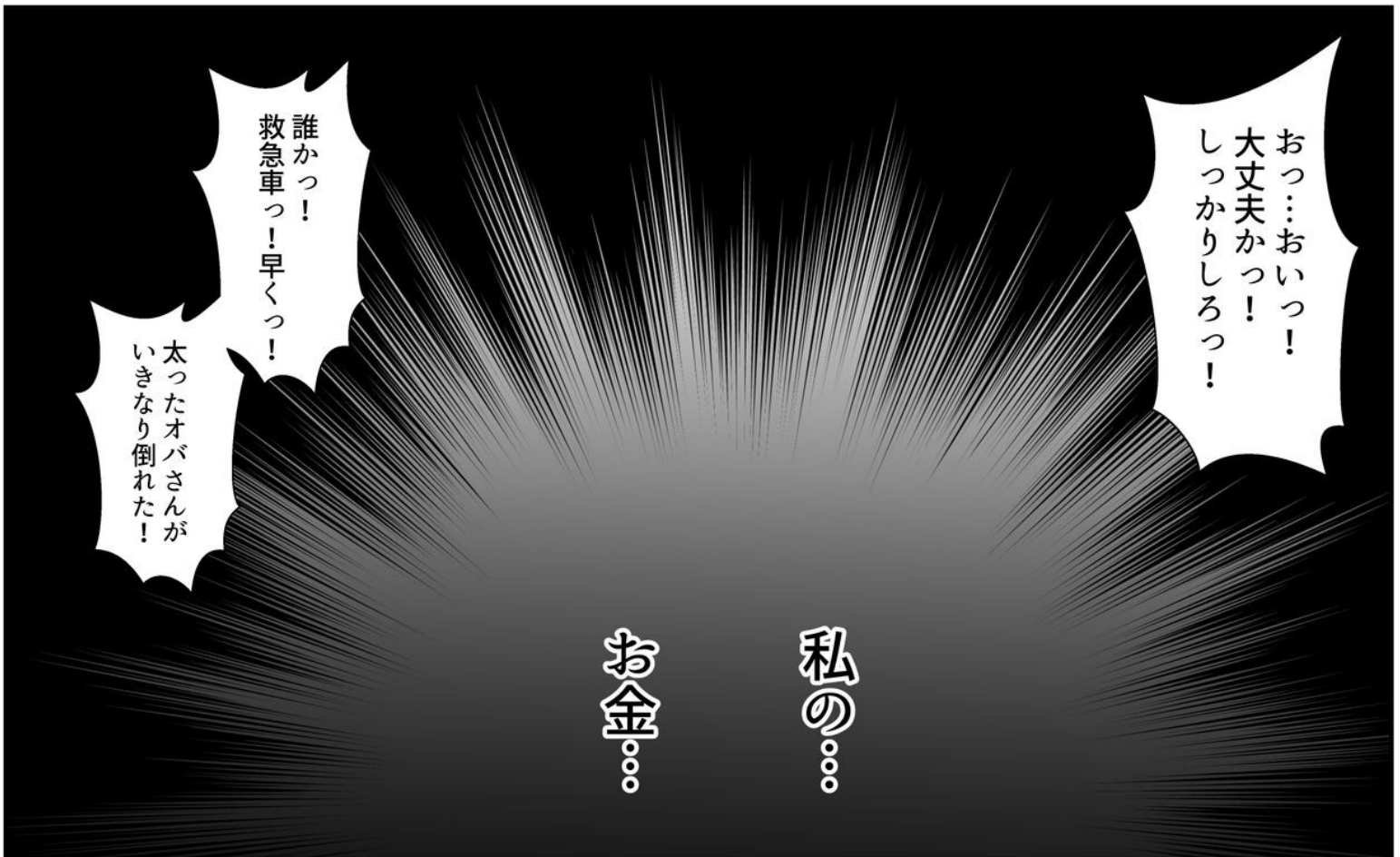

おっ：おいつ！  
大丈夫かっ！  
しっかりしろっ！

誰かっ！  
救急車っ！早くっ！

太ったオバさんが  
いきなり倒れた！

私の  
お金の

それから私は  
病院に運ばれたらしい…

目が覚めて  
気が付くころには  
二ヶ月の時が経過していた…

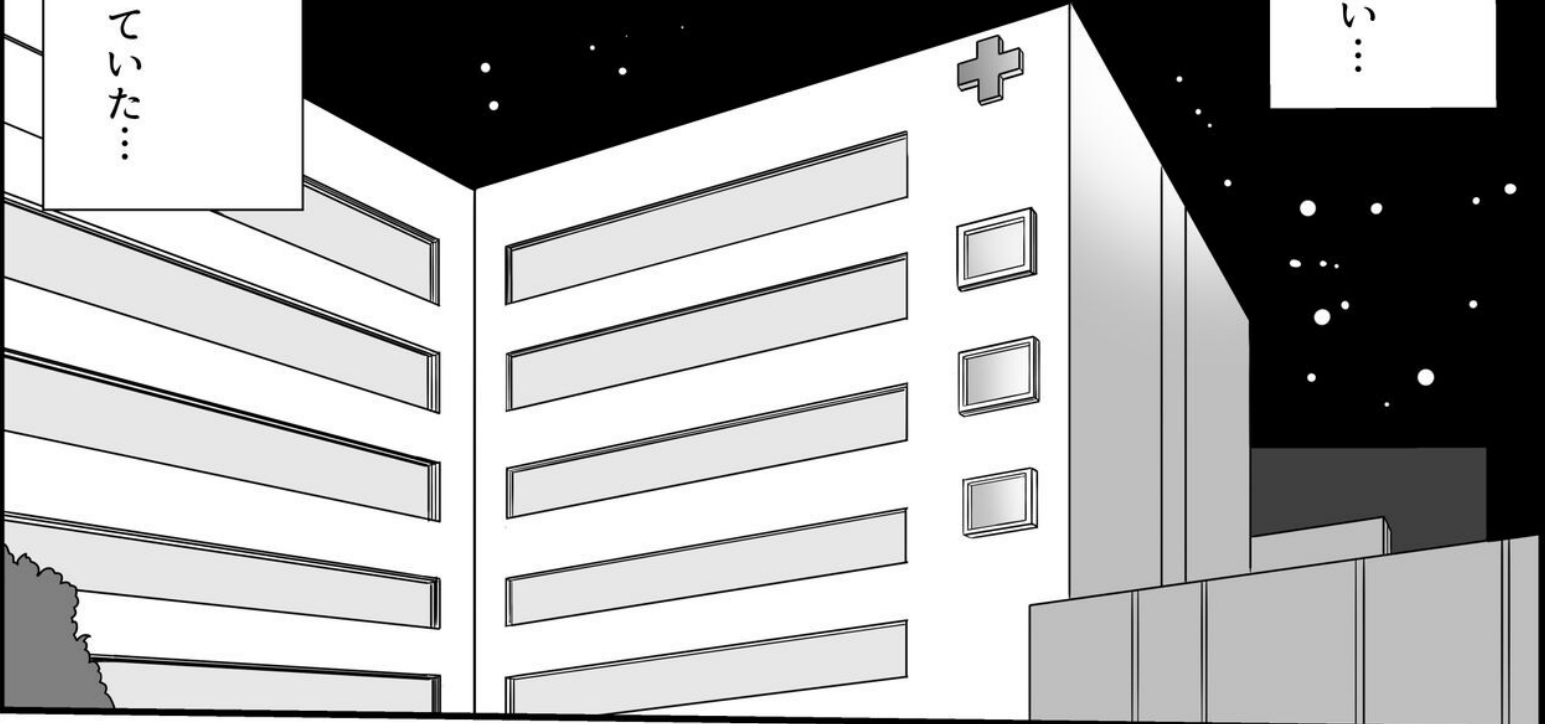

その間：  
病院は私の旦那に連絡を  
入れてくれていたらしいが…



どうにも連絡が  
つかなかったらしい…

退院してから私は  
旦那と住んでいた喫茶店兼自宅に  
戻ってみたが  
店はずぶれており売地になっていた…



近所に住んでいる人に事情を聞いてみると：  
コロナ過でただでさえ客足があまりなく常連だけでもっていた  
お店だったのに…  
名物だった美人看板娘の嫁がいなくなって常連達すらも  
お店に足を運ばなくなっていたのが原因だろうと…言っていた

両親にも  
勘当された



そもそも私は  
駆け落ち同然で今の旦那と結婚  
したのでから無理もない…  
両親は私の変わり果てた体型を  
最後の最後までチラチラ見ていた

仕事をしないと  
生きていけないので  
働こうと就職活動を  
した…

が…  
こんなに醜い体では  
どこも私を雇ってくれなかった…



ただ一つを覗いては…

そしてそのただ一つの  
就職先が  
現在の私の職場である

オラあクソデブっ！  
しっかりしやぶれっ！！

ムブォッ！！

それは…





それはゲテモノ熟女デブ専モノの  
AV女優……

しかし…女性としては扱われず…  
太った肉の塊として奴隷以下の日々を送る毎日…  
痩せたいと思っているが日々のストレスで  
それどころではない…痩せるのは  
太る事よりも大変だ…休みの日は運動なんて  
とてもじゃないけどする気にはなれない…  
大好きな脂っこいものをいっぱい食べて眠るだけで  
休みは消費してしまう…  
結果…私はこの仕事から抜け出せず…  
抱かれたくもない男に抱かれ  
醜い体を撮影され体を売る事で生きながらえている…

太ってさえいなければまだ  
私の人生は今よりひどい事にな  
つていなかっただろう  
軽はずみに目先の利益にとら  
われて美を失うなんて事  
しなければよかつた！



誰か：お願いっ  
私をこの脂肪という名の監獄からだしてっ！！

終わり

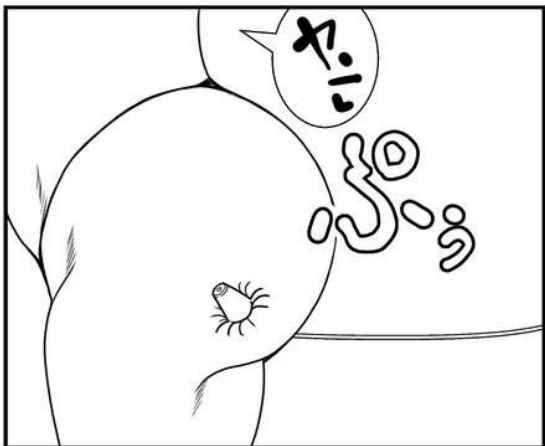
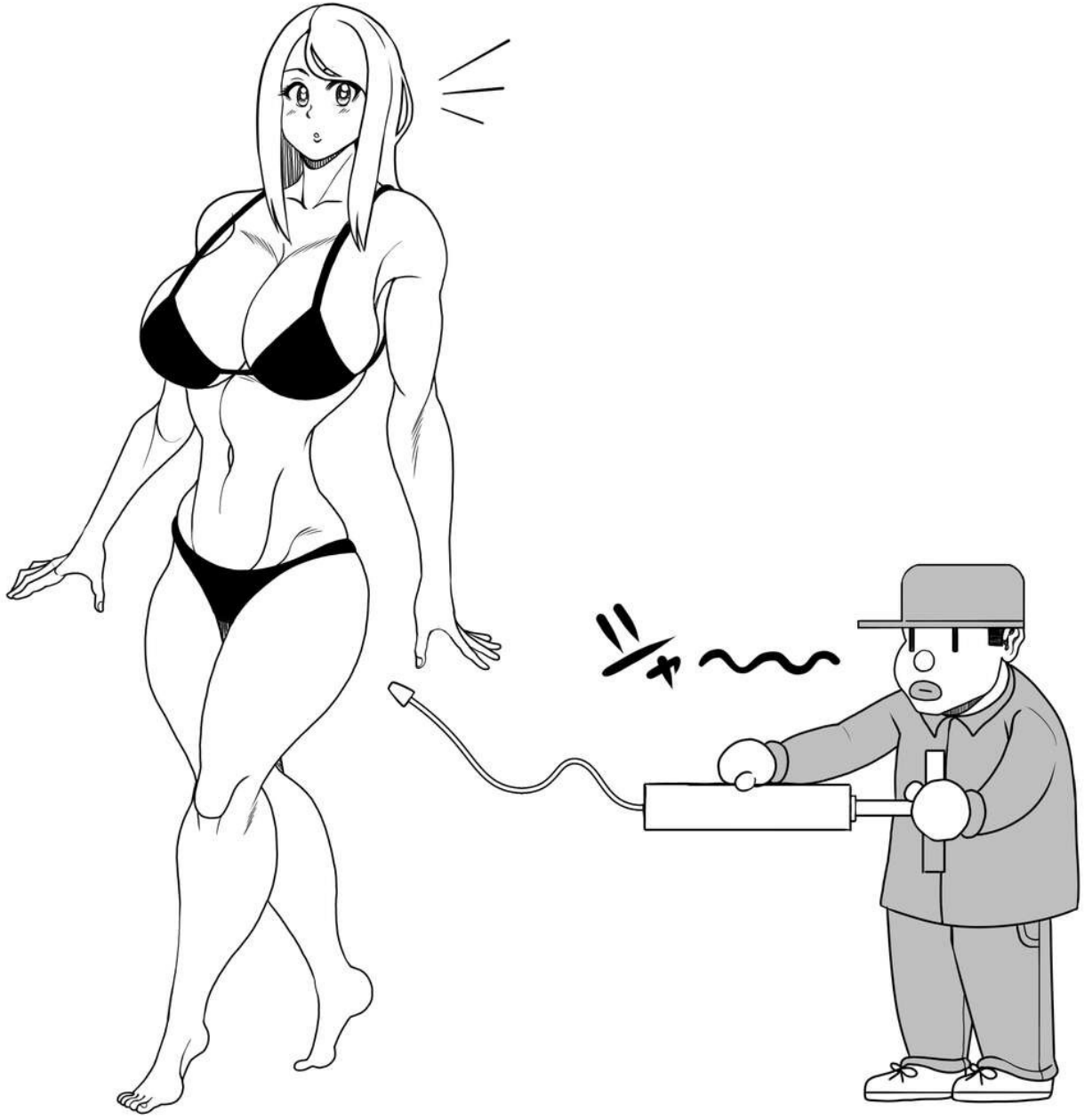

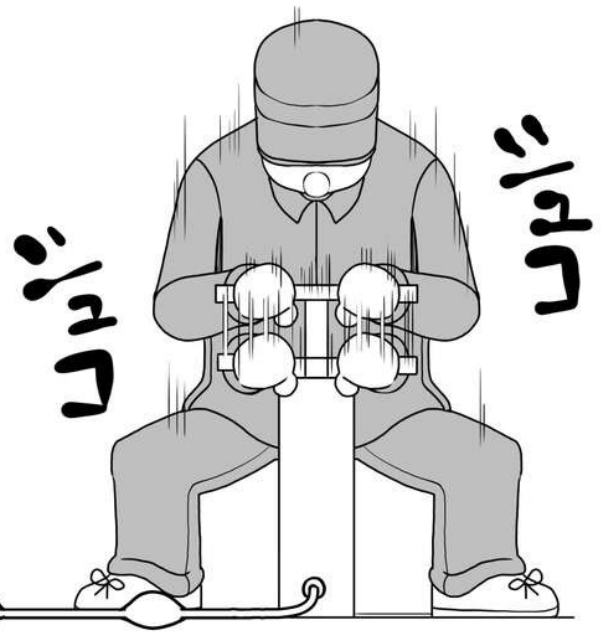

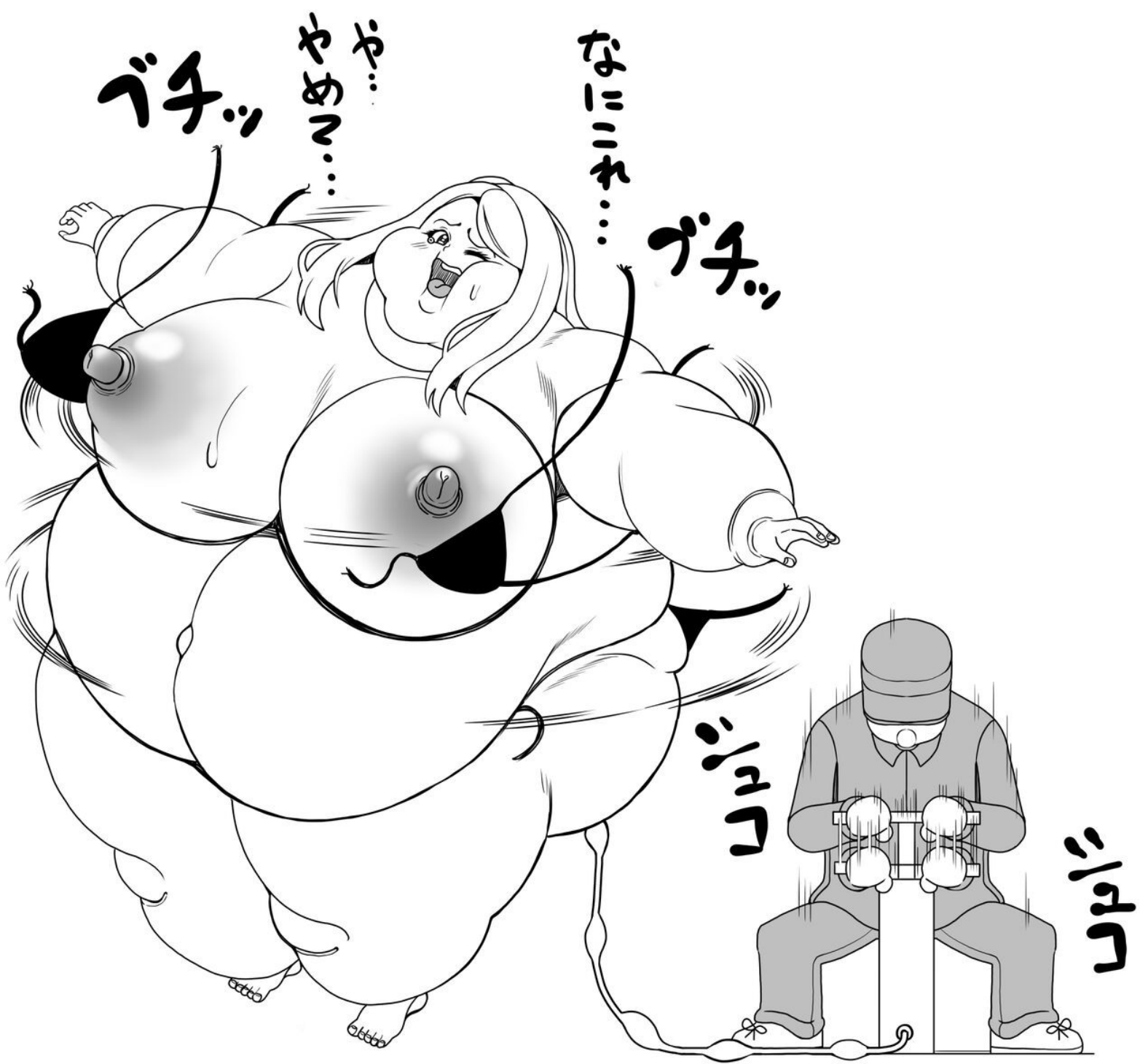

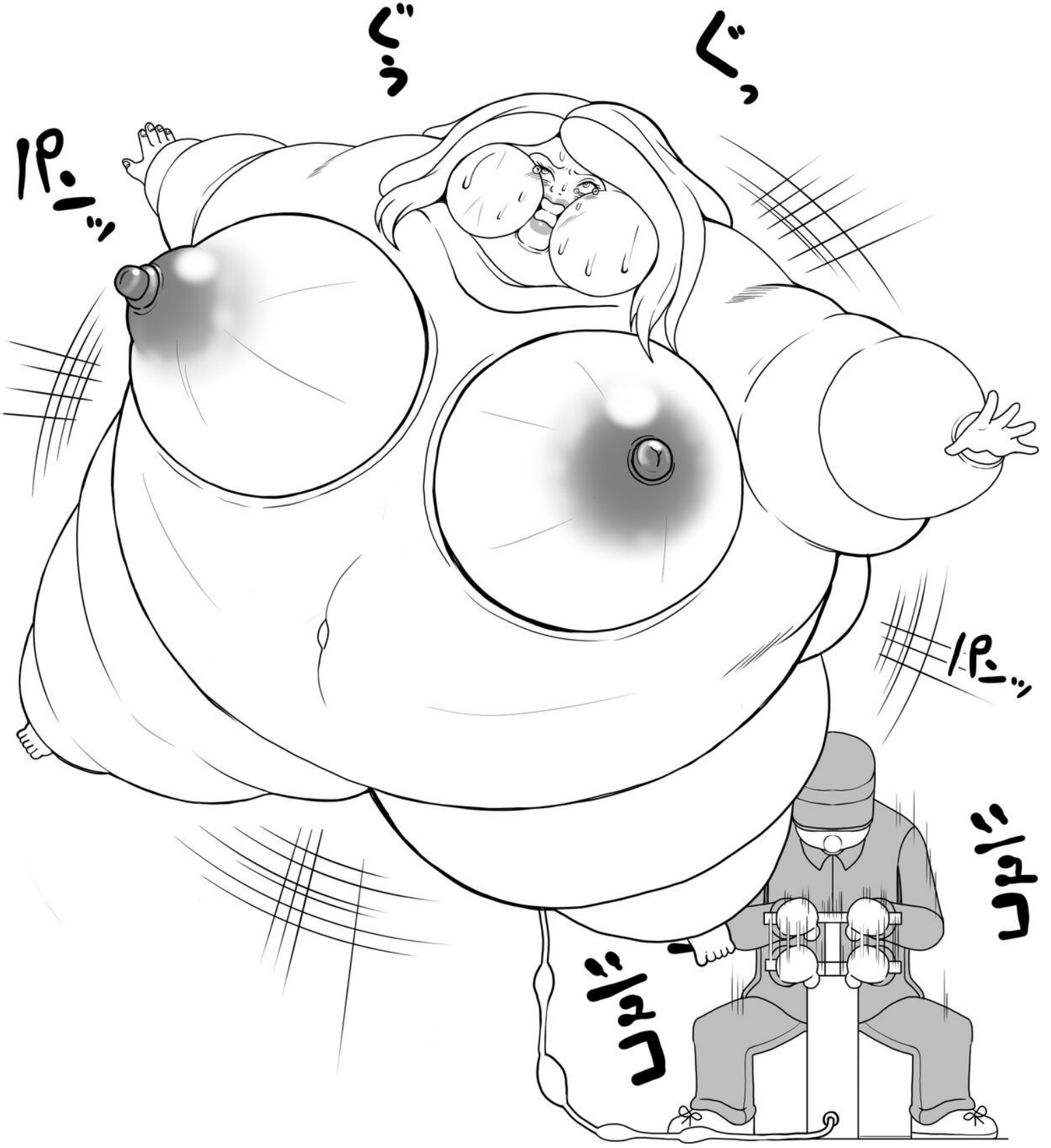



ボロボロ

ボロボロ

ボロボロ

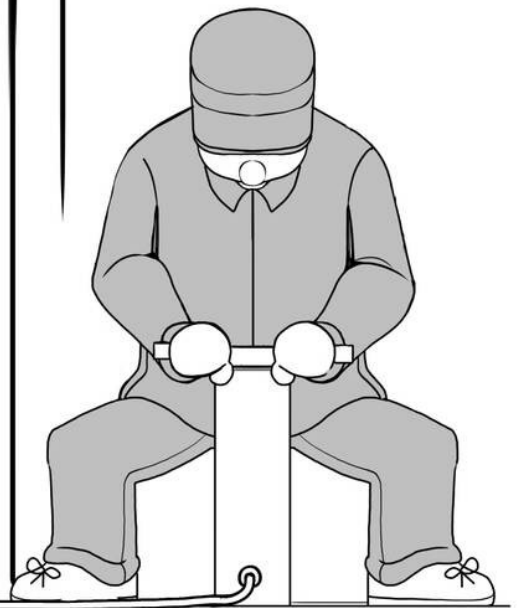

ご購入頂きありがとうございます

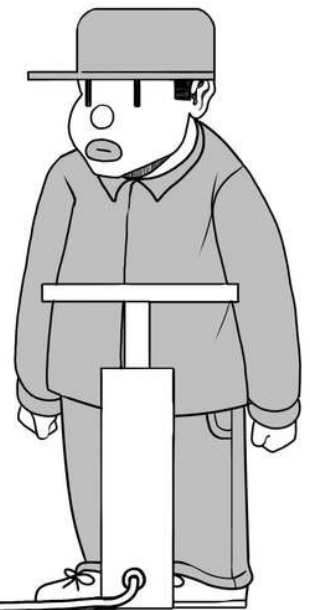

**ご購入頂きありがとうございます  
ございました！！**





