

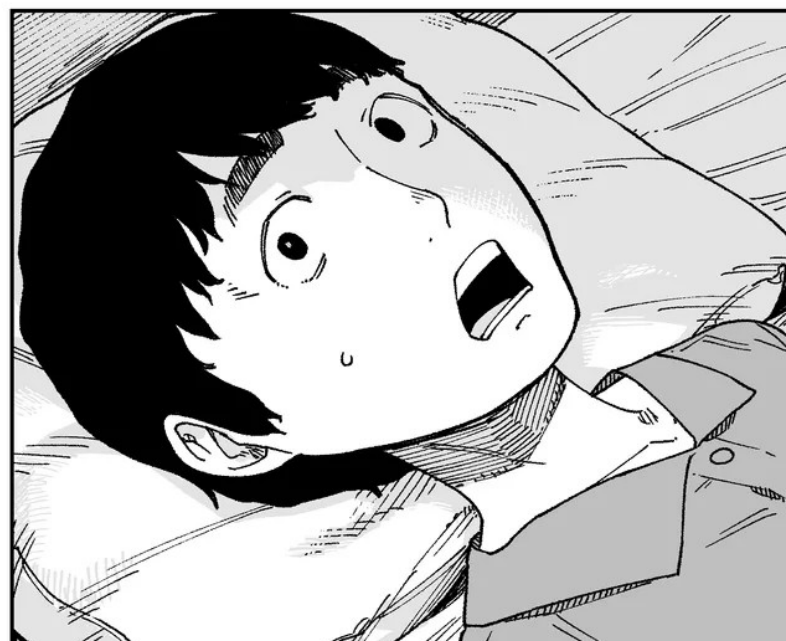

我が子のために
全てを捨てた夫婦が至る。
ハッピーエンド

ロポT

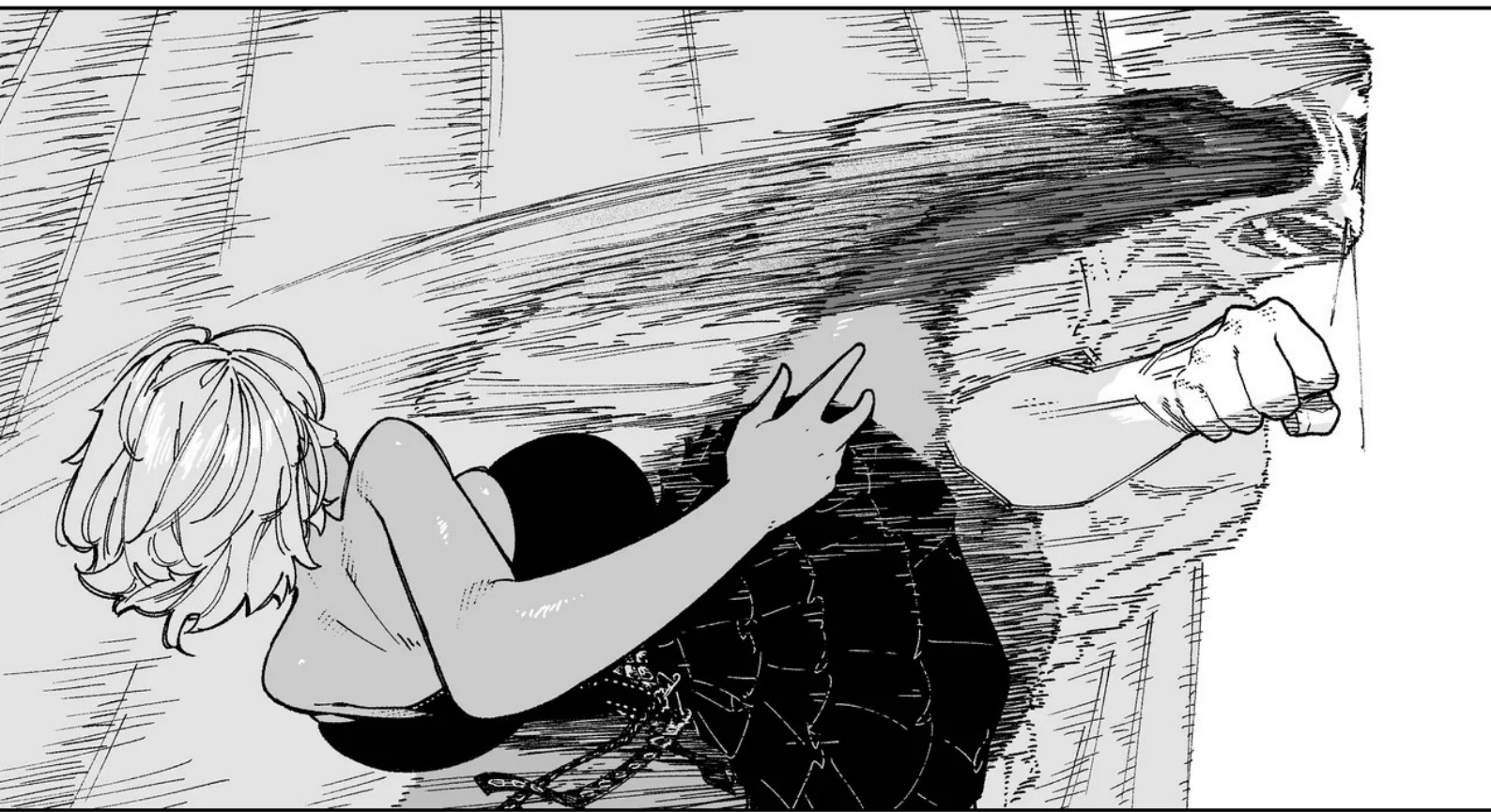



あたしが守る！

あたしが「家族」を
教えあげる！



お金は何かいろいろ
制度とかあるんだよ

そういうのも
教えあげるね！



子供は何人？
2人？
あたしは4人
欲しいかな！

4人は
多いって…

あはは！

で
結婚、
4年後に出産

病気が遺伝していて
今に至る
か

なぜそんなこと
聞くんですか…？

知ってた方が
楽しいでしょう

ひとの嫁を
やるんだから

最近掃除
してないですね？

掃除機にホコリが
ついてますよ

おおおおおおお！！！！
イイイイイイイイイイ！！！！
ためためため！！！！

そんな余裕も
無いんでしょうね
ヤミで息子さんに
心臓移植しよう
っていうんですから

まあギリ合法
ですけど

止めてえええ！！！！
イイイイイイイイ！！！！
イイイイイイ！！！！



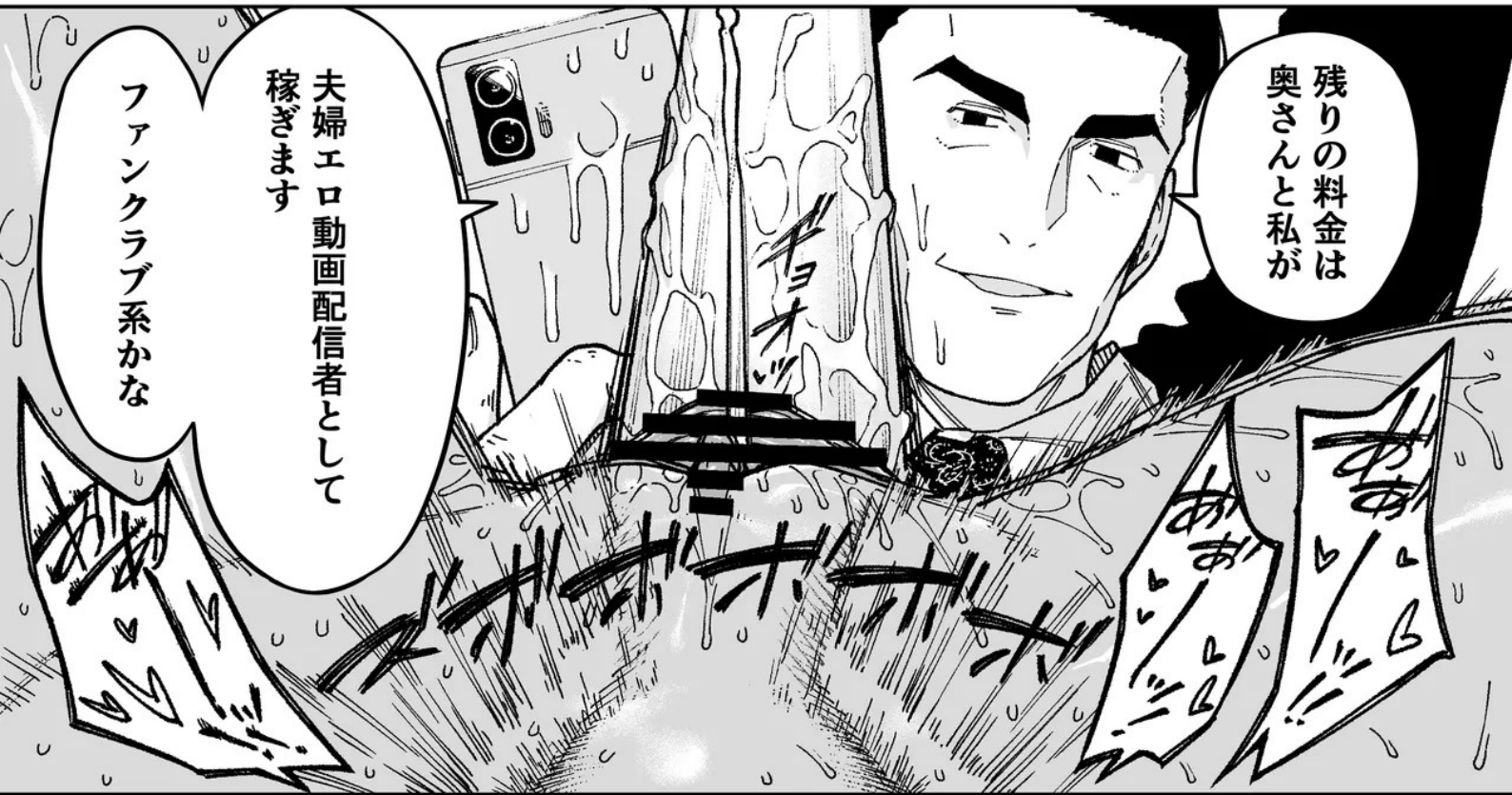

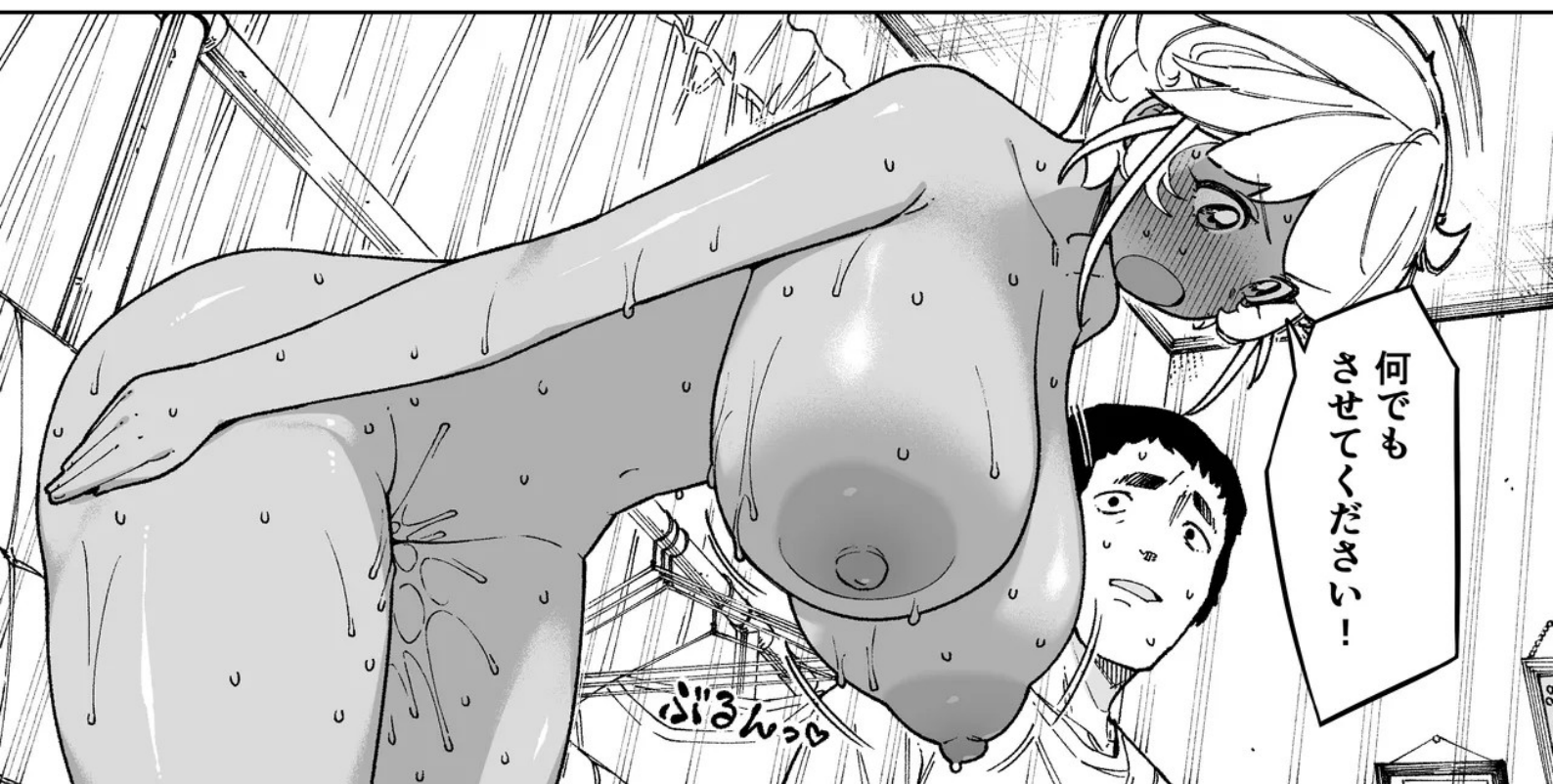

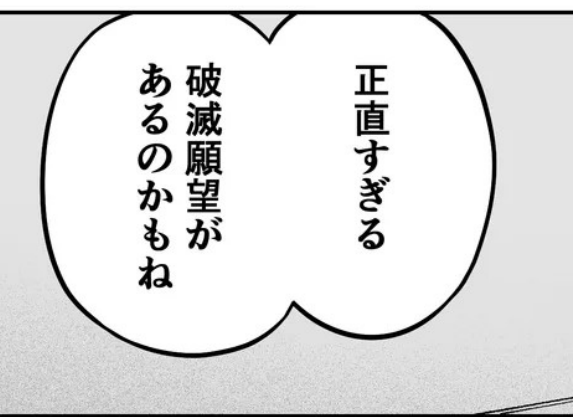
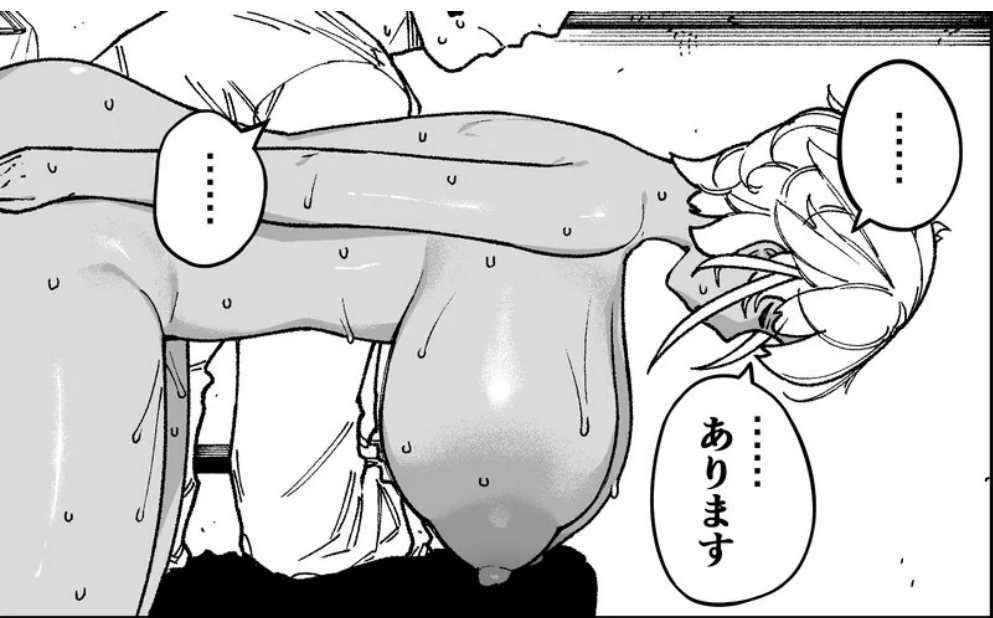

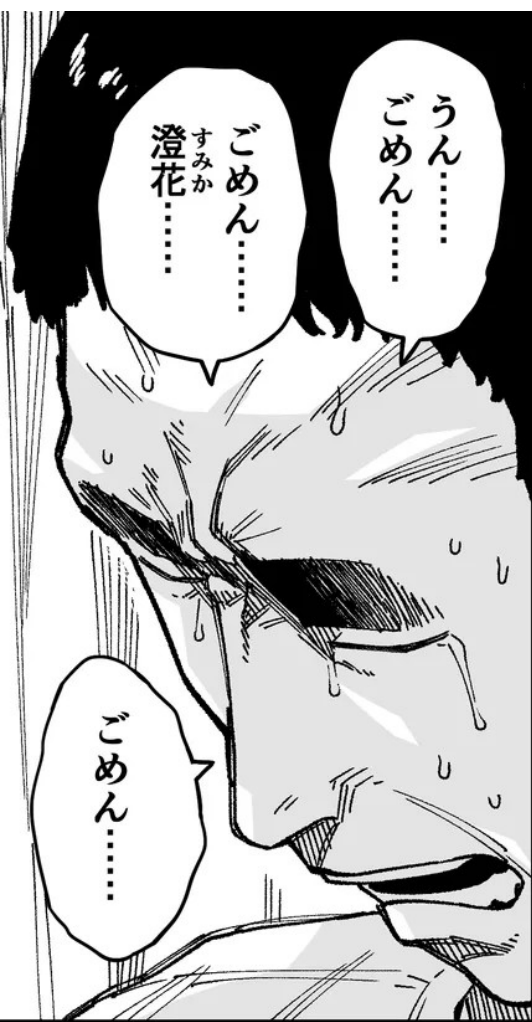





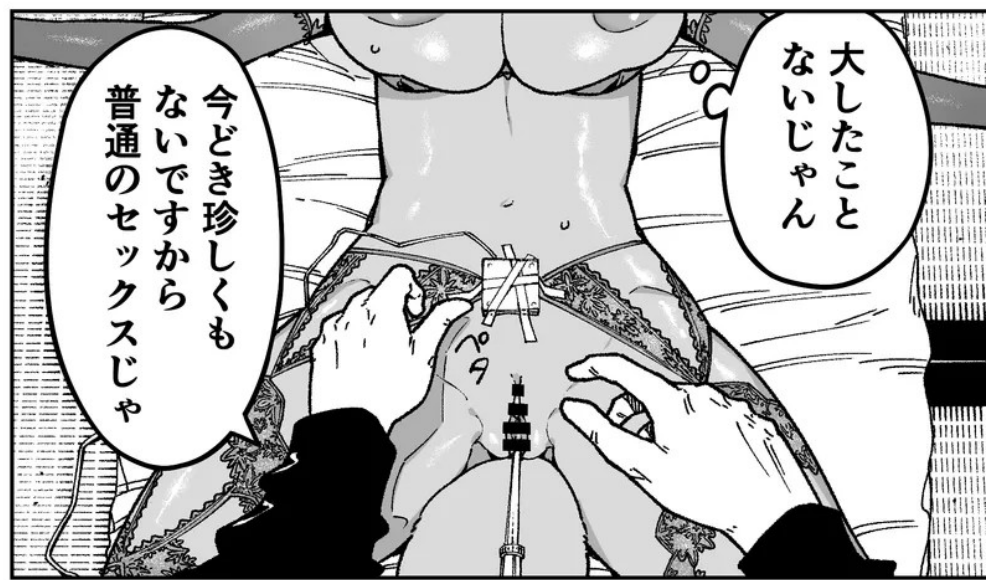
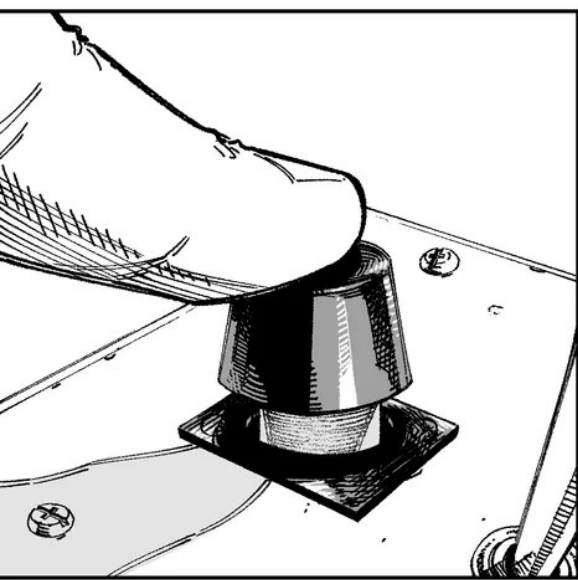



喉が潰れるのは
想定してなかった

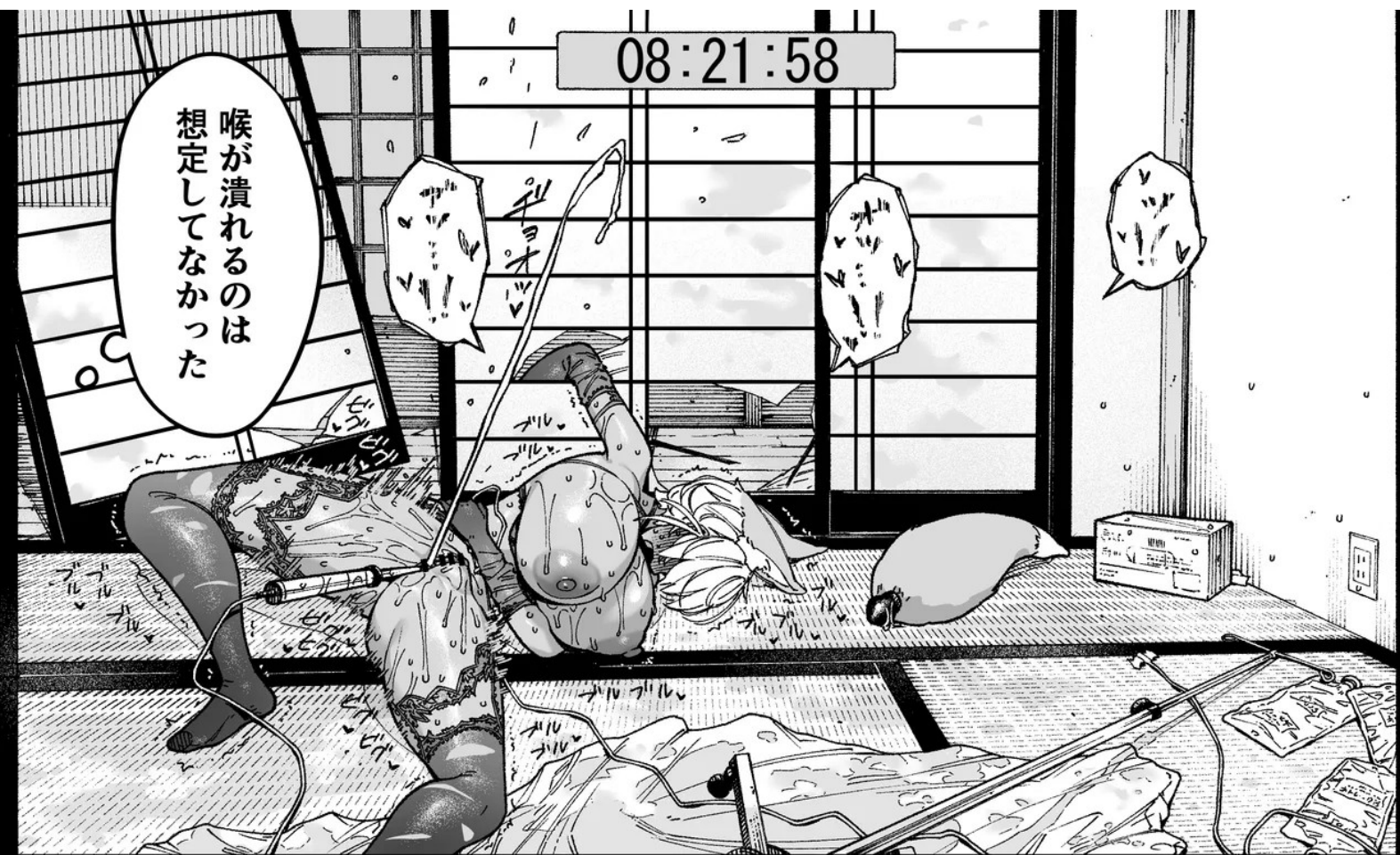

っ……
ふうーっ……



子宮以外にもう
力が入らない

肛門は
ユルユルだ





澄花と夫くんの⑱夫婦生活 @s... 9月16日
 澄花の潮を見て♥今日は1834回イッて
 お尻に出してもらいました♥
 長い動画はこちら👤
fantie.jp/posts/h3278d25...

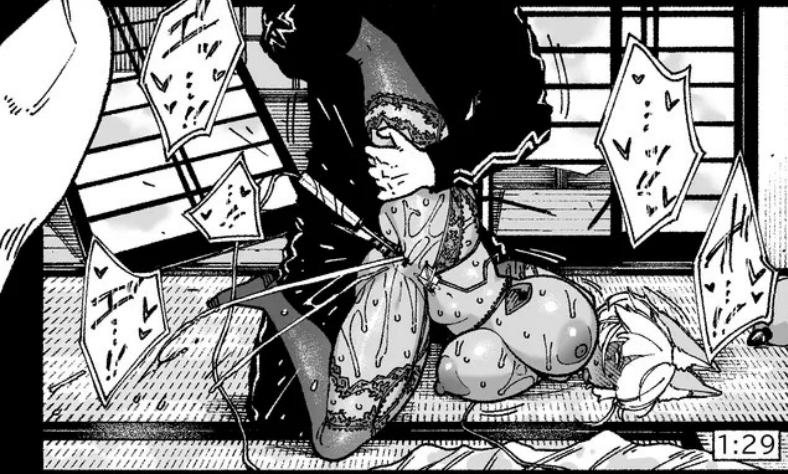

👉9 🔄27 ★488

👤 まつKくん @sashimibanan... 9月16日
 すごい吹き方ですね

👤 澄花と夫くんの⑱夫婦生... 9月16日
 こんなになったの初めてです👤

澄花と夫くんの⑱夫婦生活 @s... 4時間前

私Mとは思ってたけど、本気で責められたらこんなに嬉しくて気持ち良いなんて👤
 👉1 🔄1 ★12

👤 澄花と夫くんの⑱夫婦生活 @s... 13時間前
 こんなおばさんに中出ししたい人いますか？

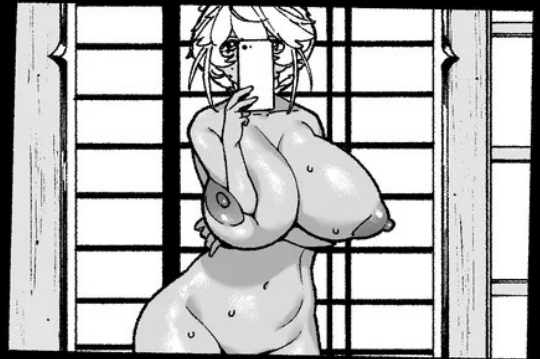

👉3 🔄2 ★28

👤 澄花と夫くんの⑱夫婦生活 @s... 9月16日
 いつか息子がここを見つけたときのことを考えながらオナニーしてます

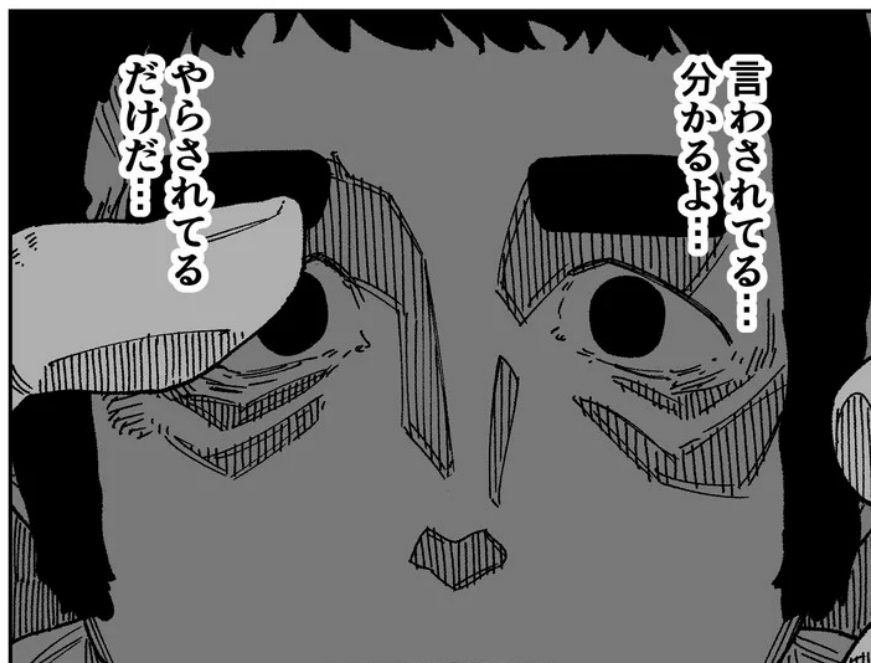



何日経った...

何ヶ月か...?
分からない...
何も...知らない...

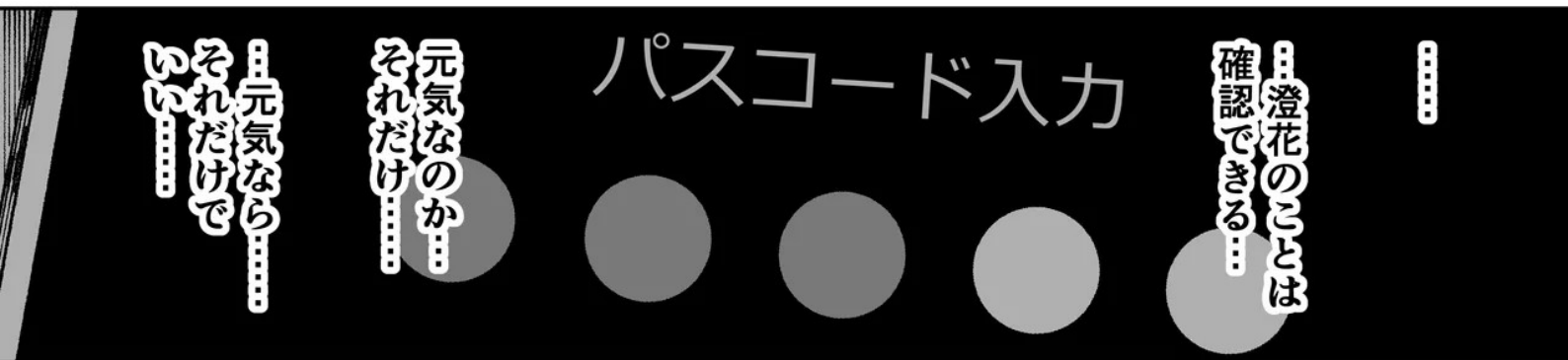

澄花のことは
確認できる...

元気なのか...
それだけ...

元気なら
それだけで
いい...



澄花と夫くんの18天婦生活 @s... 5時間前
フォロワー10万人記念動画です🥰今ま
での累計イキ数10万4012回、中出し
182回、お尻中出し105回です💕



16:37

👇 78 🔄 2230 ★ 1.3万

まぐろパイ @ba26s7sh5jg2 5時間前
おめでとう

澄花と夫くんの18夫婦生... 2時間前
ありがとうございます。みんなが澄花でオナ

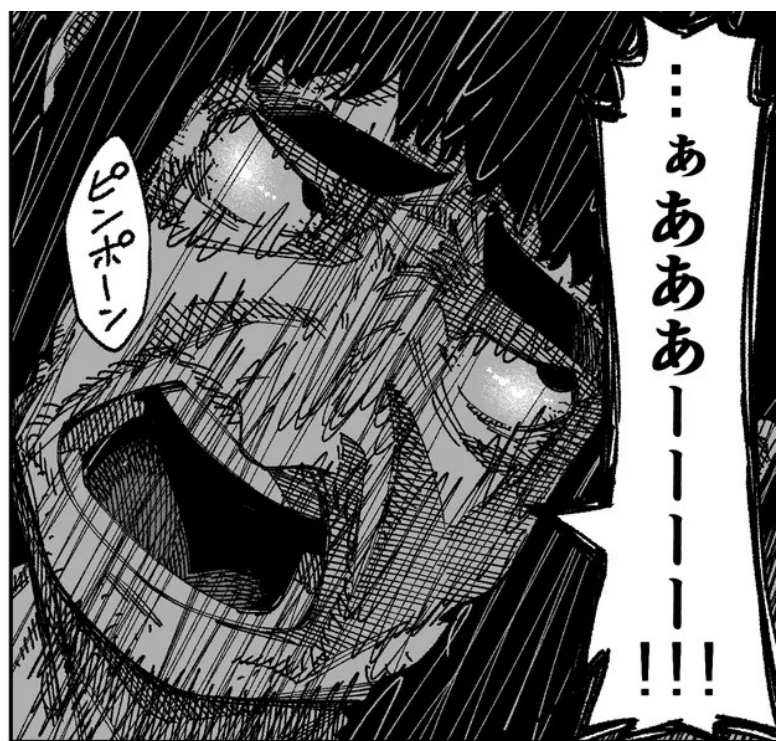

……あぁあぁー!!!

あぁあぁあぁー!!!

ピンポン

ピンポン

ピンポン

……あぁあぁあぁー!!!

思ったより費用が
かさんでるんですね

でもあの子の場合
ちよつと特殊な
免疫抑制剤が必要でして

息子さんね
術後も順調ですよ

パスポートは
預かった免許証と
あのとときの写真で
作っとききましたから

旦那さんの牽丸を
必要としている
人がいます

……これ以上
何をすれば
いいんですか……



旦那
金玉売るって
同意しましたよ

え!?
い、移植
するの!?

どこかの好事家が
何かに使うんでしょう

人肉食願望のある
人とかね
知りませんが



でも
澄花にとっては
タマの行方より

これからタマ無し
旦那と暮らす
ってことの方が
重要です



……それじゃ
夫婦の絆は壊れない

残念でした



男性ホルモンが激減して
勃たなくなるし

精子を含まない精液すら
そのうち出なくなつて

ちんこも縮んで
ゴミになります

残念ですね
子供4人欲しかったのに





04:31:46

今日は澄花遊びの
集大成です…

今日、澄花はもう
以前の人生に絶対に
戻れなくなります

はっ…

はっ…



俺がこういうこと
やってるのは

れっきとした
1人の人間の人生を
めちゃくちやにネジ曲げるのが
たまらないからなんですよ…!!



その期待に
応えられる
注射です

お腹に押し付ける
タイプなので
澄花でも使えます



…あの子の
ためなら…

どんな辛いことにも
耐えてみせる…!!



中身は
薬のカクテル

子宮頸管熟化剤
つまり子宮口を
広げる薬

排卵誘発剤
双子や三つ子の
確率も上がる量です

それから
家畜用の超強力な
排卵誘発剤
どうなるか分かりません

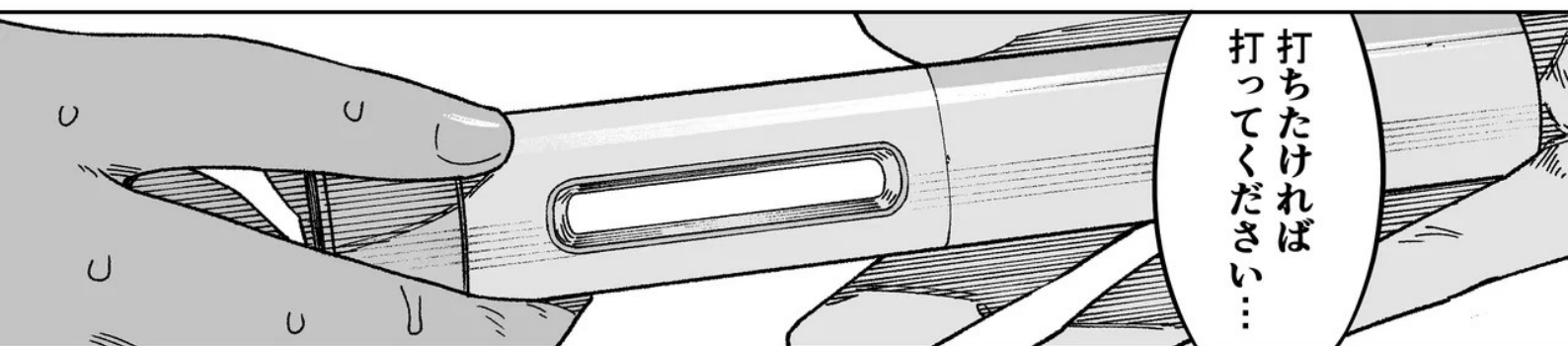

打ちたければ
打ってください…

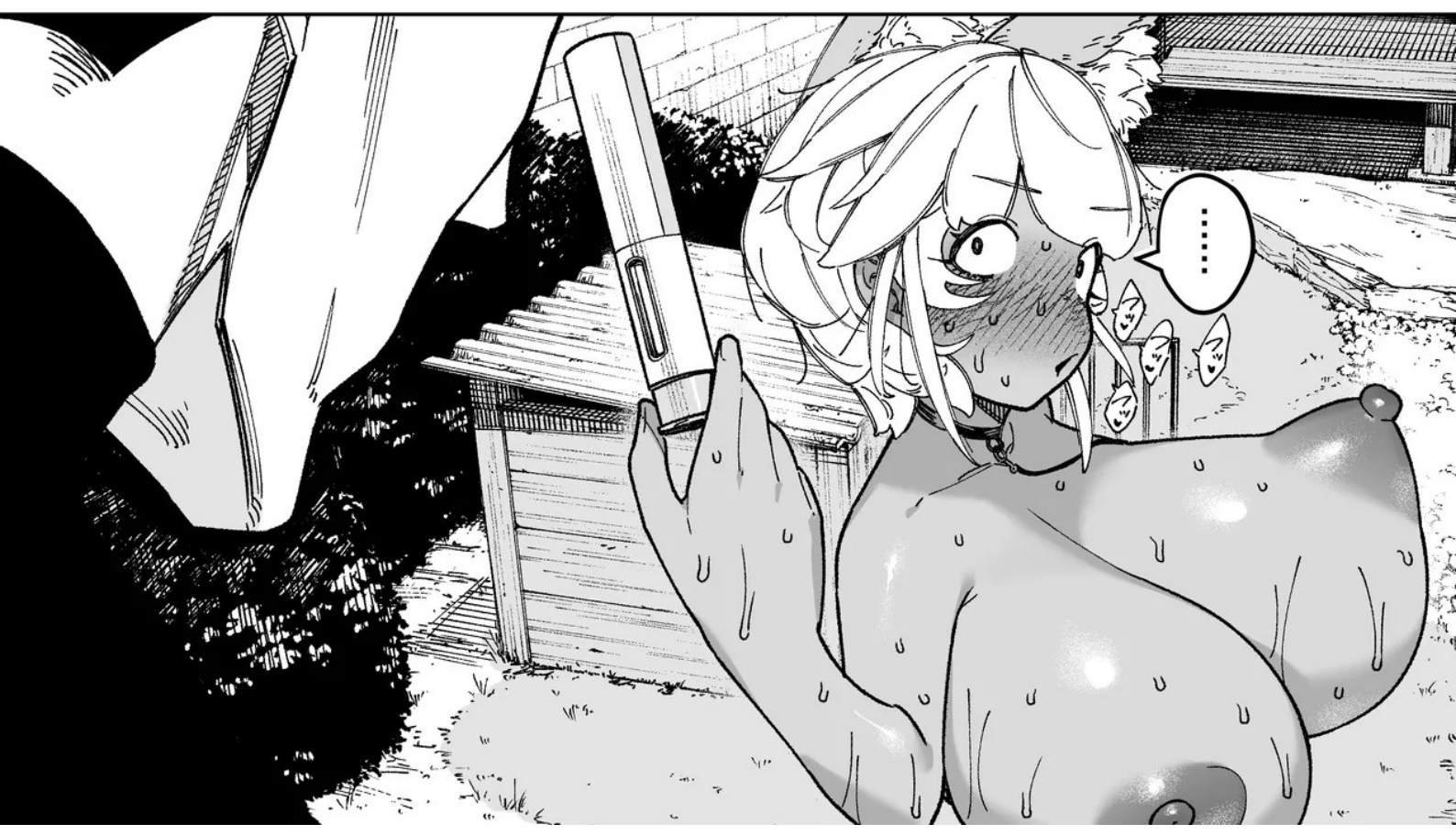

……



澄花が妊娠しにくい
だけが理由じゃない

旦那の病気が
また遺伝するかも
しれないから

2人目以降を作れ
なかつたんでしょ

おまっ
おまっ

わあ... わあ...



そう...しばらく
押し付けたまま...

今
注入されてます

自分の人生を
自分の手で
壊してるんですよ

わあ



健康な子を
産ませて
あげます...!!

これからは俺の子の
母としても生きて
もらいますよ...!!

おまっ
おまっ
おまっ

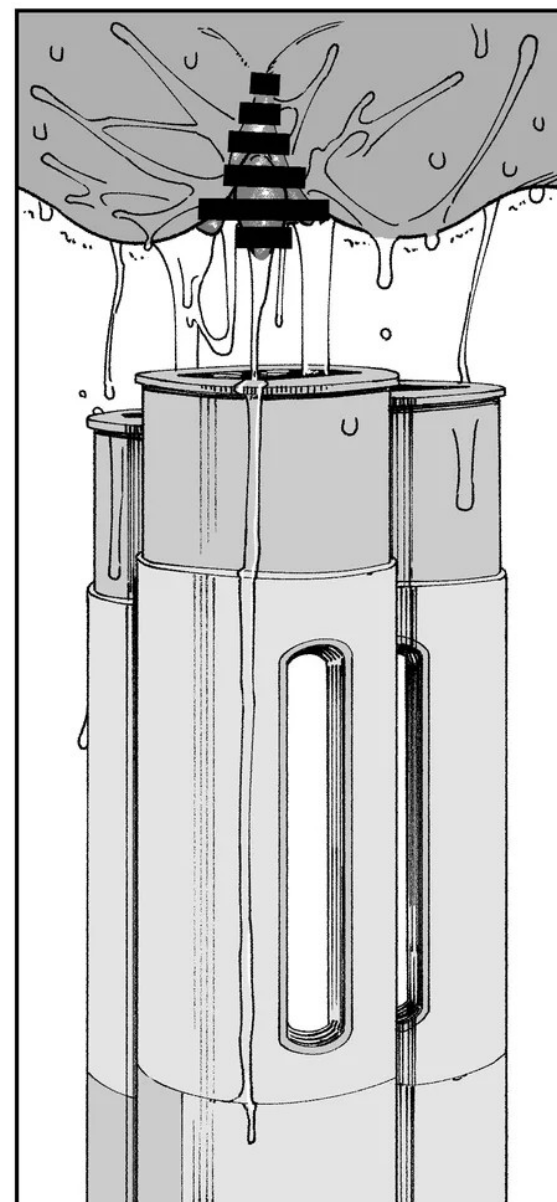



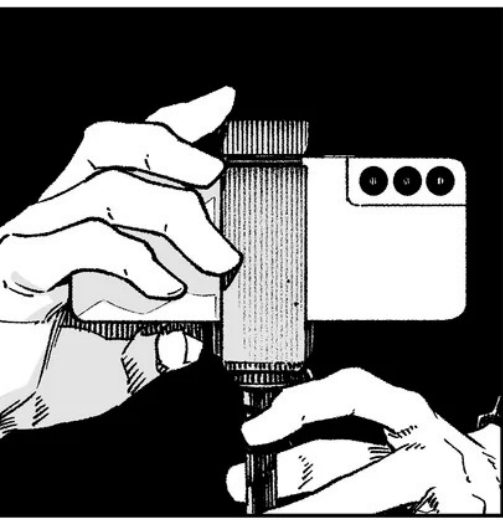
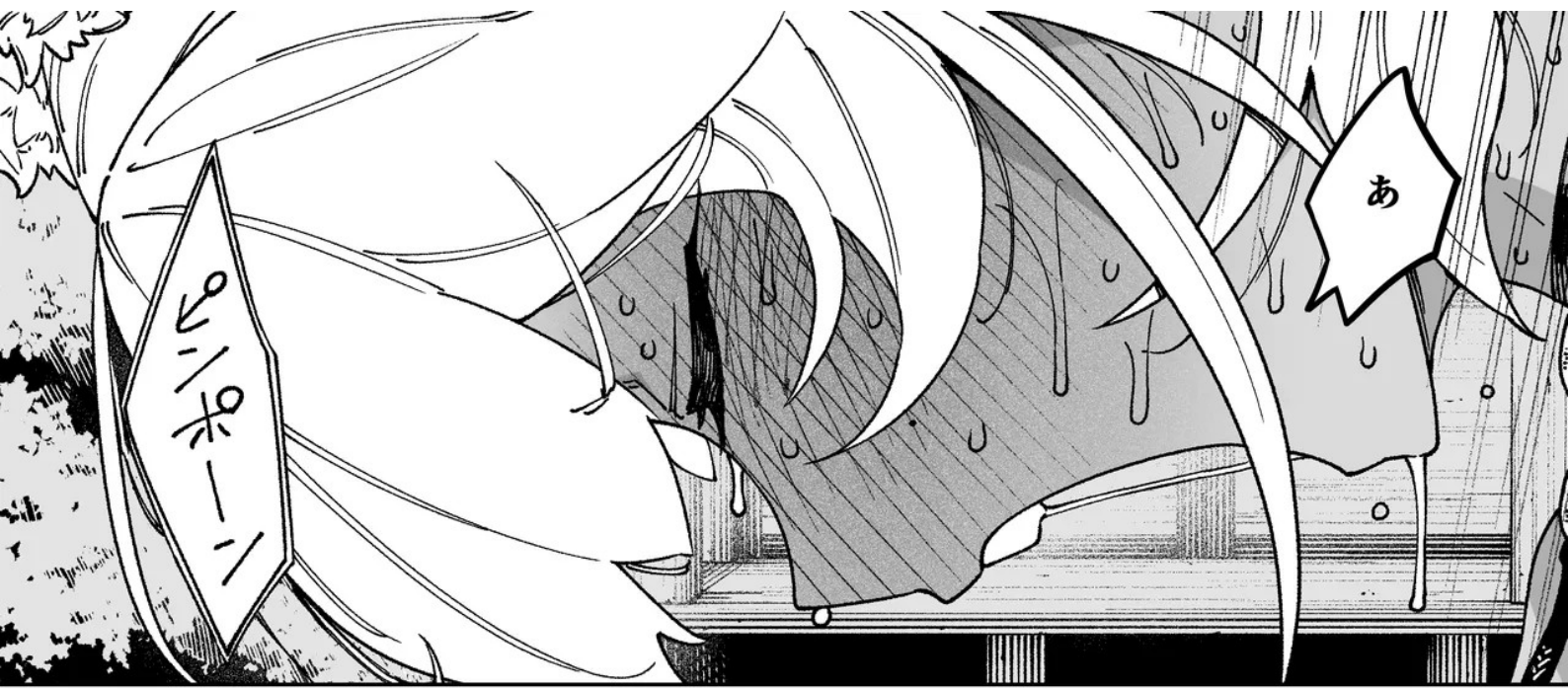





ごっ！♡
ご近所にっ！

ほっ！♡

お住まいなんンッ！
でずっ！♡

がっ！♡
ア！♡

ですかッ！

え？うん…
あっちのほら
畑の家

あああああッ！！♡
いぐううううう！！♡

いぐっ！！♡

いぐッ！！♡♡

いぐ！！♡♡



しっ！！
子宮にっ！！♡♡

子宮に入っでるん
でずッ！！
おかじいッ！！♡♡
おかひいッ！！♡♡

いぎまひゅッ！！♡♡
いぎまじゅッ！！♡♡
いぎいッ！！♡♡









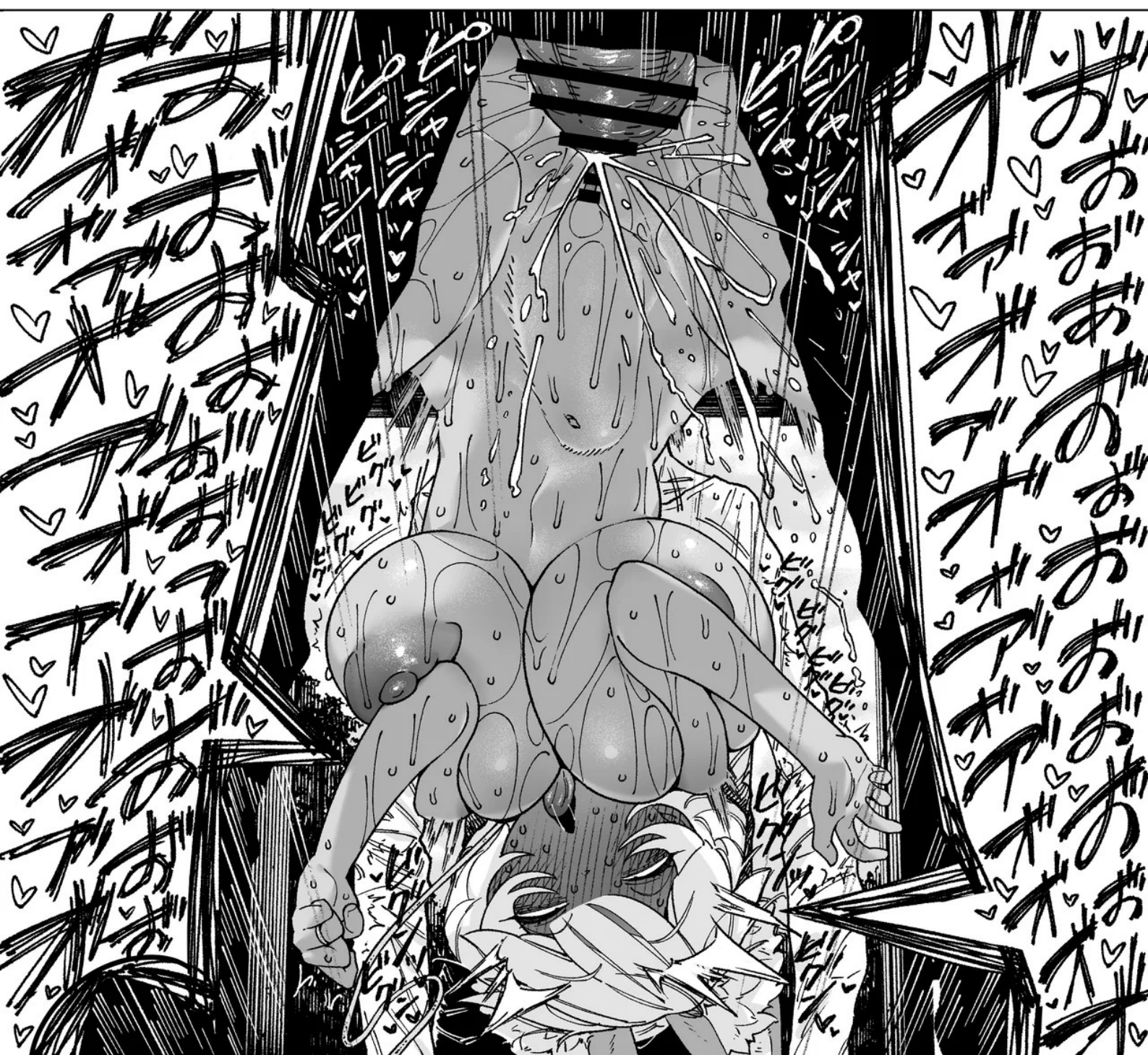

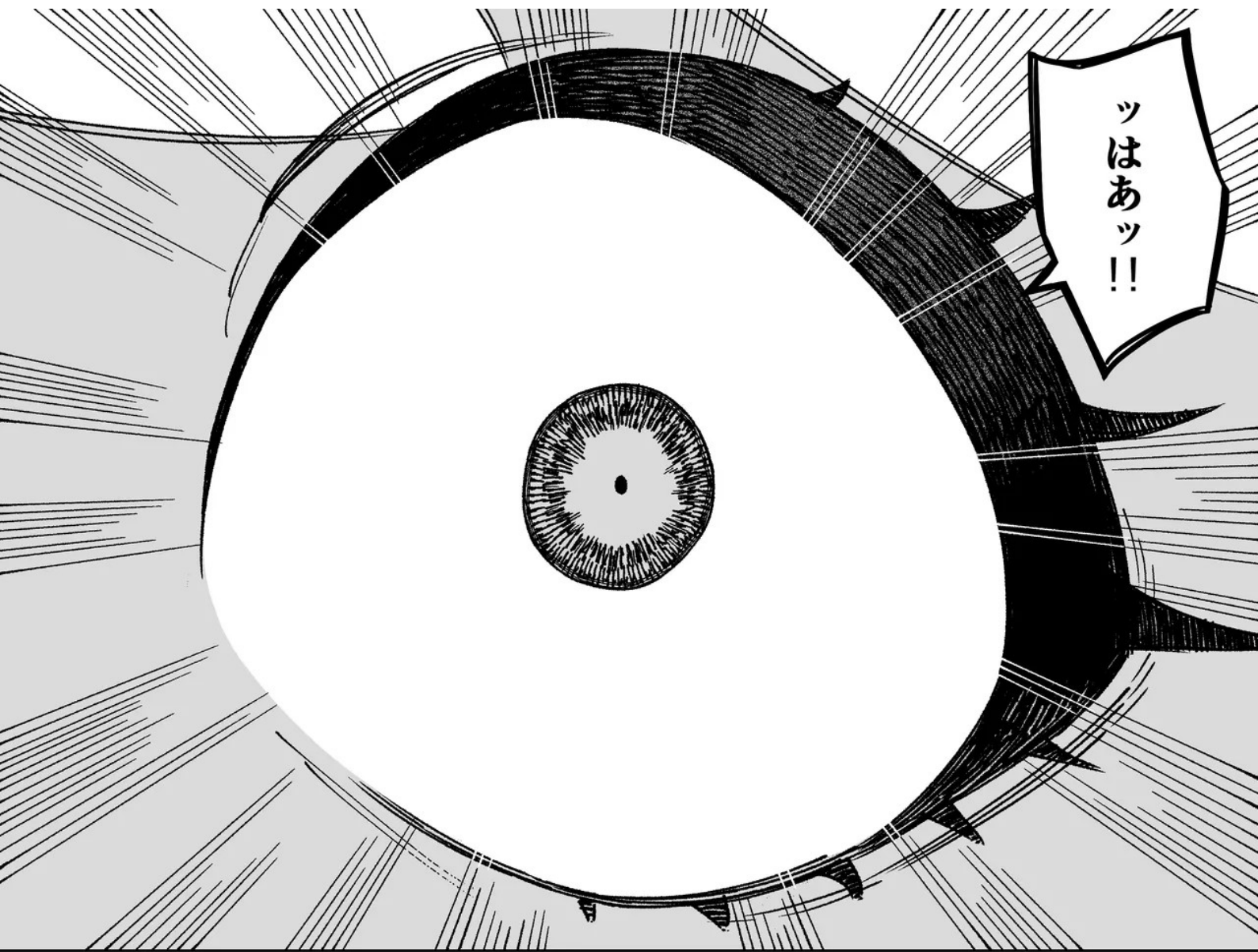

ッはあッ!!



じゃ
射精まだなんで



さすがに
危なかった
心停止したので
蘇生しました

はあッ!!
はあッ!!
はあッ!!

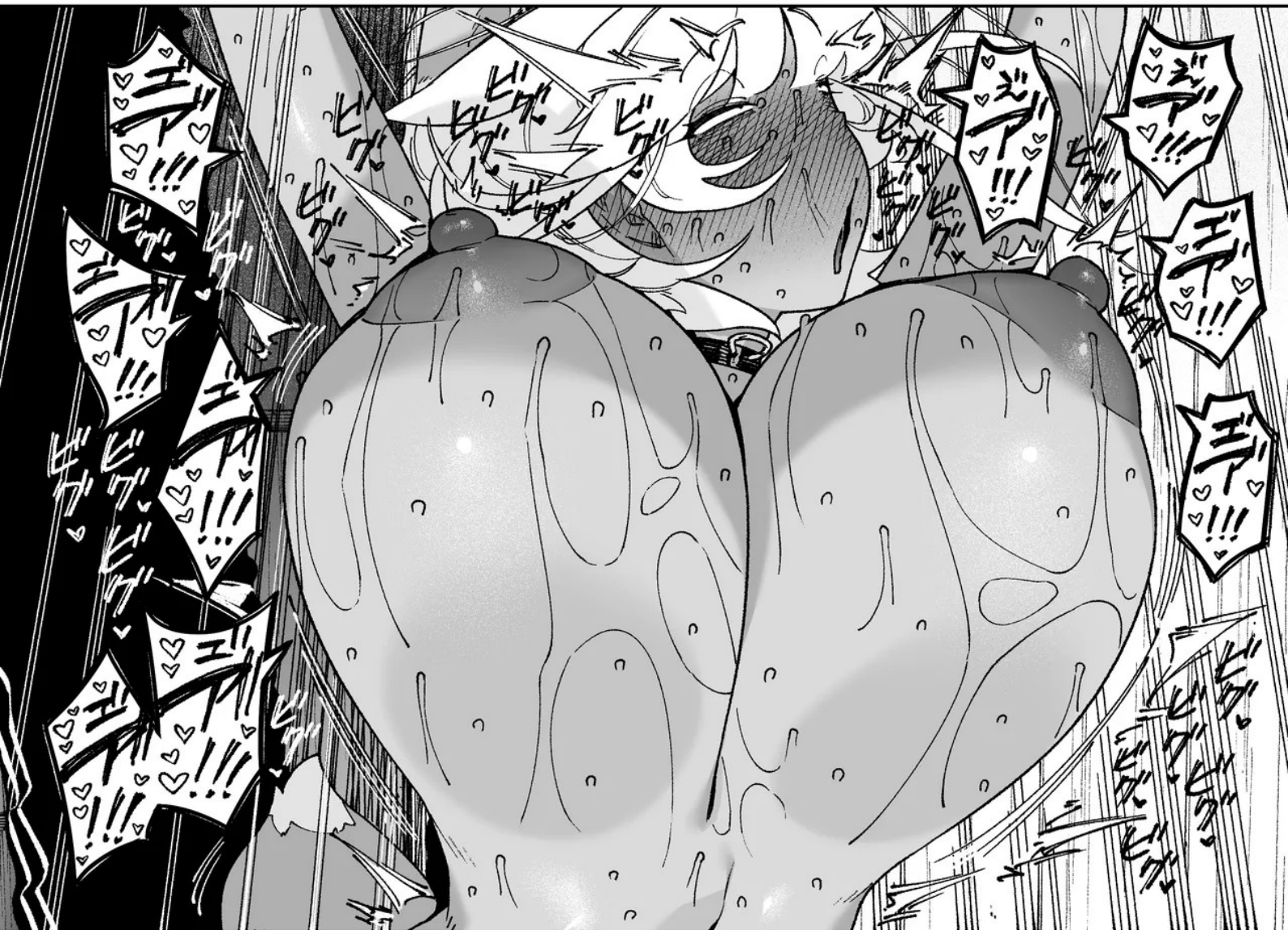
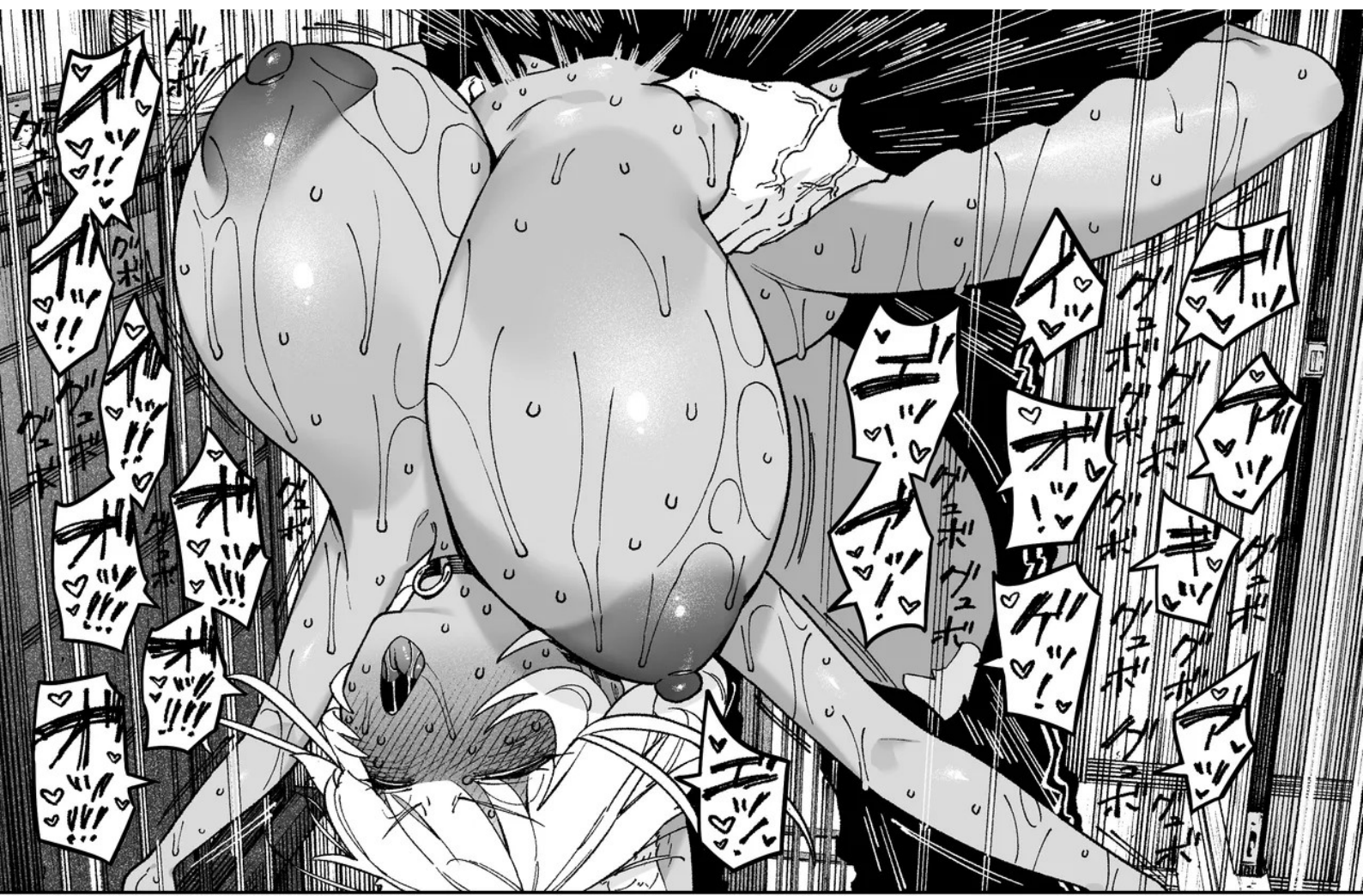



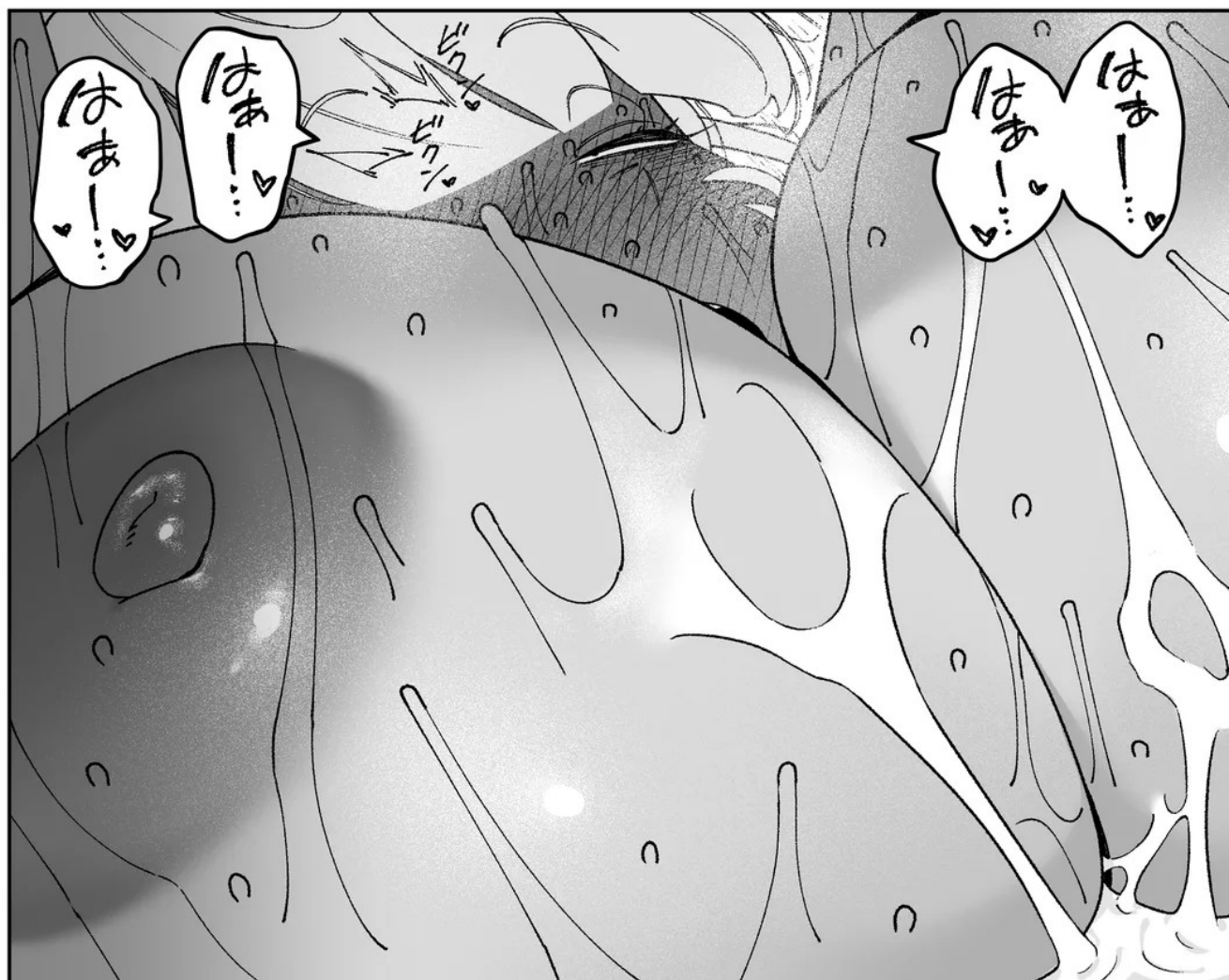



じゃん！
この人のおかげです！

徳島県に
お住まいの

伊衣田
准平さん！



検索したら出てくるよ
地元の大きめな病院の
偉い人みたいだから！

00:03:53

あたしは今まで
この人に逆らえなくて
めちゃくちゃな扱いを
受けてきたんです！

旦那
金玉売るって
同意しましたよ

どこかの好事家が
何かに使うんでしょう
人肉食願望のある
人とかね

はい
臓器売買も
してます





拡張してたから
なんだよ

録音機を
隠し持ったために！



あの日すんなり
アナルできたのは

あたしが弱って
お尻を締め
られなかったから
じゃないの

肛門は
ユルユルだ

子宮以外にもう
力が入らない

ズクズク
ズクズク
ズクズク
ズクズク



住所は回覧板に
書いてたよー
いつも読まないから
忘れてたんでしょ

盛り上がって
たしね



徳島では耳の
フワフワの中に
仕込んでたよ！

スマホから
充電！



点滴とか薬で
医者ってことに
アタリをつけてー

住所と合わせて
検索したら
名前も分かった！
あの瞬間
最高だったよー！

それから
ご近所さんのこと
「有権者」って
言ってたよね

市長か議員か
知らないけど
立候補する気
だったんでしょー！

地元の名士
だもんねー



伊衣田さん
見てる？

あたしの17万人の
フォロワーさんが
拡散してくれるから

あなたの政治生命もう
終わっちゃったよー！

はいはいー！

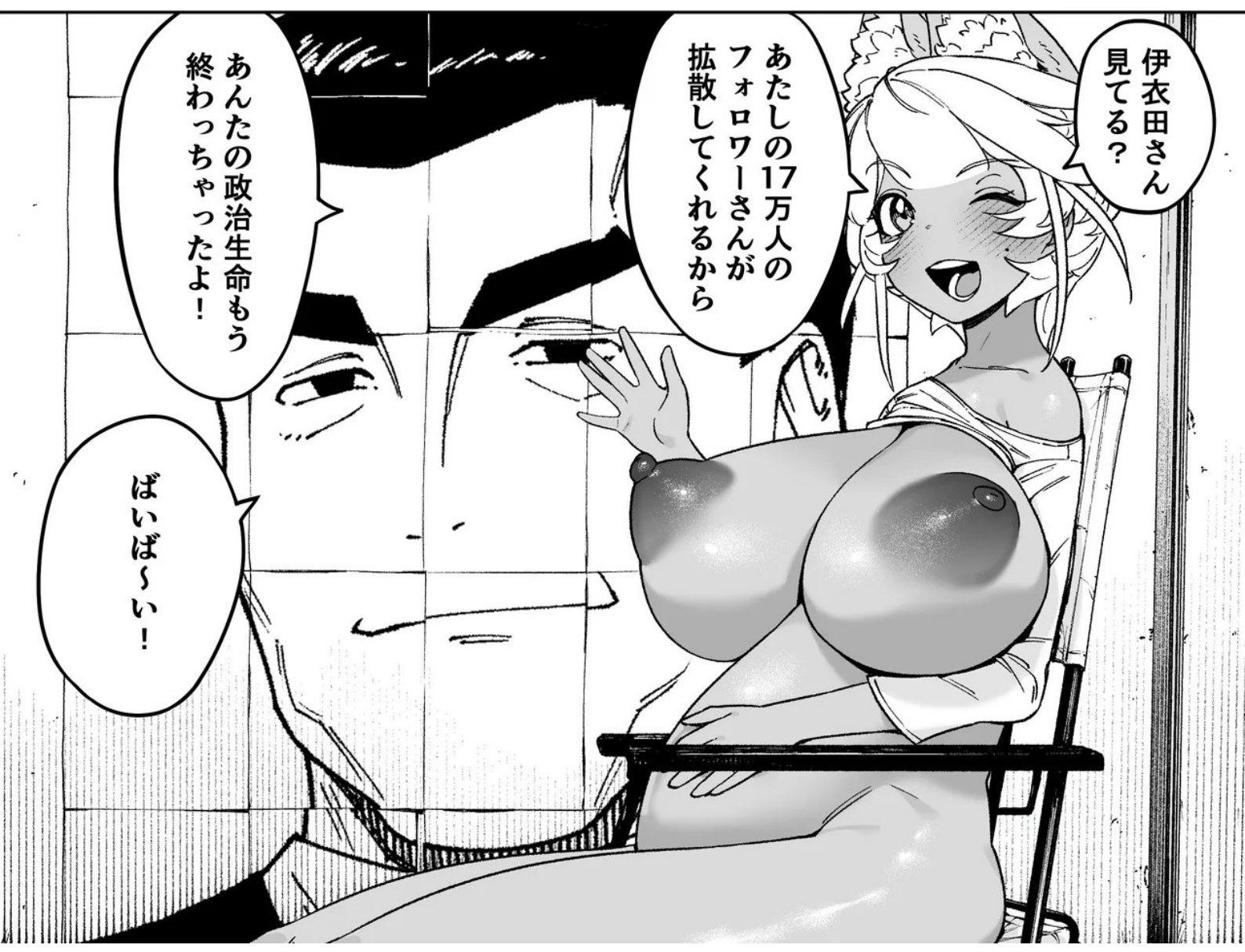



よし…
撮影終了…

これでいつでも
刺せる…

あの野郎…
いくらなんでも
やりすぎたよな…

きつと死ぬまで
搾り取られる…



俺がなんとか
する…



…けど…

あの子にこれからは
薬が必要なのは
変わらないよ…

高い薬…



いや
俺たちが…

俺たちの絆で…
なんとかかしよう…!!



あたしが
なんとかする……!!

続ける……
アマチュアAV女優……!!



澄花は自分を犠牲にしようとする……

優しさだけで……

今回は……
性的欲求がほとんど
なんじゃないか……

……



現実的に……!

いや
そんなこと……

なら他の方法が
見つかるまで……!

それは絶対に
必要でしょ!



なら……
他人に送り出すのが
愛だ……

……わかったよ……
……頼む……



妻を俺の手に負えない
変態に変えられて
しまった……!

でも変わらず家族を
愛してくれている……

俺の身体は……
じきに愛を
返せなくなる……





よかったら
フォロ
してね!

それ
あたしの
仕事なの

はあ...
はあ...

でも目の前で
観られるのは
さすがに恥ずかしー



後日談

00:03:22

下の階の
川島です!

い、
今ひとり?

あ
は...



あ
やばっ...

いっ...♡
ぐ...ツ!!♡

お蔵入りか...
編集次第で
使えるか...?

確才...

君いくつなの?
成人してるよね?

たち

たち



サークル:NTロボ
pixiv :pixiv.me/nt_robob
twitter :@NT_ROBO
bluesky :nt-robob.bsky.social
misskey :@NTROBO@misskey.io

この作品はフィクションであり、実在の人物等とは一切関係がありません。