



バツイチ人妻、

元旦那の

エロマッサージに

墜ちるッ!

本編74P

元旦那との

あち

あち



んだ…
これは
マッサージ

私はただ
マッサージを
受けに来ただけで

浮気でも
なんでも
ないんだっぺー



バツイチ人妻
こびとえつこ
小人悦子

えっちゃん
いらっしゃい

また来ると
思ってたよ

ガキヤ





リピート割引
してくれるって
聞いたからよう…

えっちゃんだけ
特別だよ!

旦那さん
俺が元旦那
だって
知ってるのか?

いん
いん

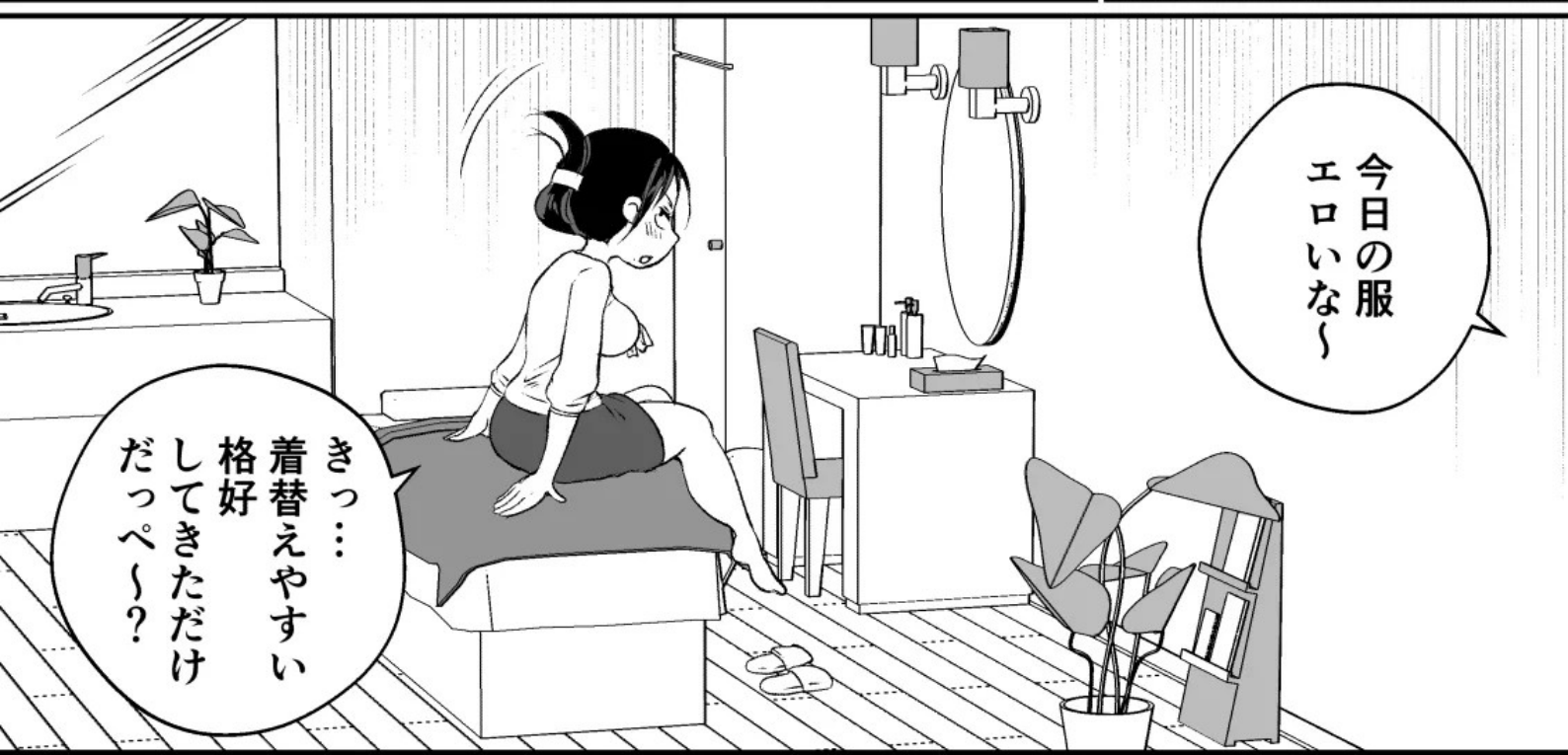

今日の服
エロいな

きつ…
着替えやすい
格好
してきただけ
だっぺ?



いいから
早く…

あの
マッサージ
しちくり…!

いん

いん
いん
いん

いん

二週間前

もう
ちよつと……!

惜しいっ

ハッ

ハッ

ハッ

ハッ

あ~~~~
そこじゃ
にゃあよっ

ハッ

ハッ

ハッ

ハッ

ハッ

もっと
違つとこ
だつてよう!

ハッ

ハッ

もう!?

ハッ



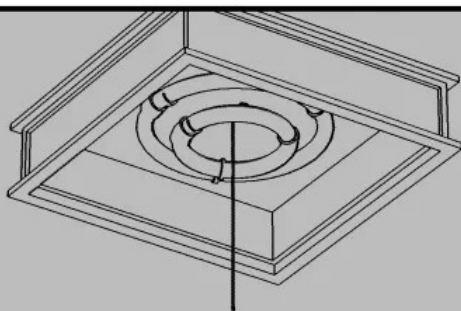
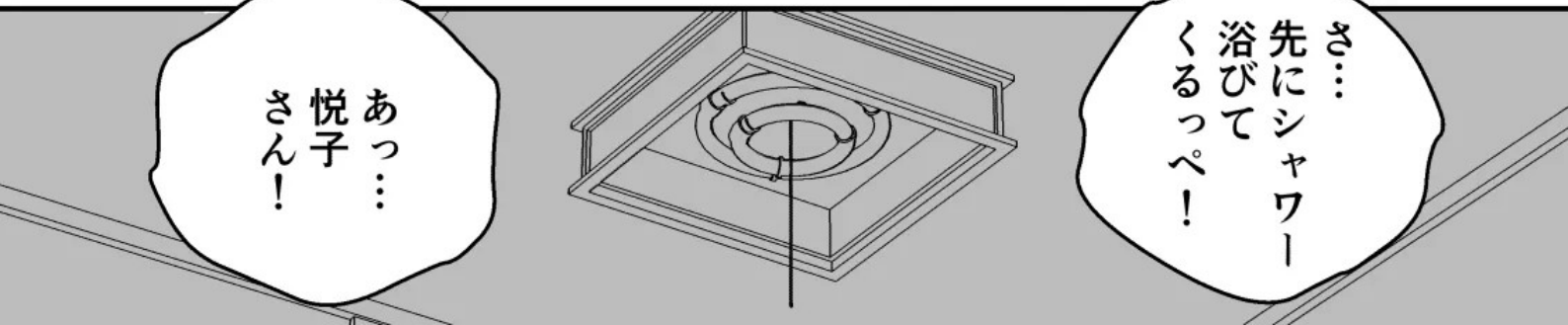
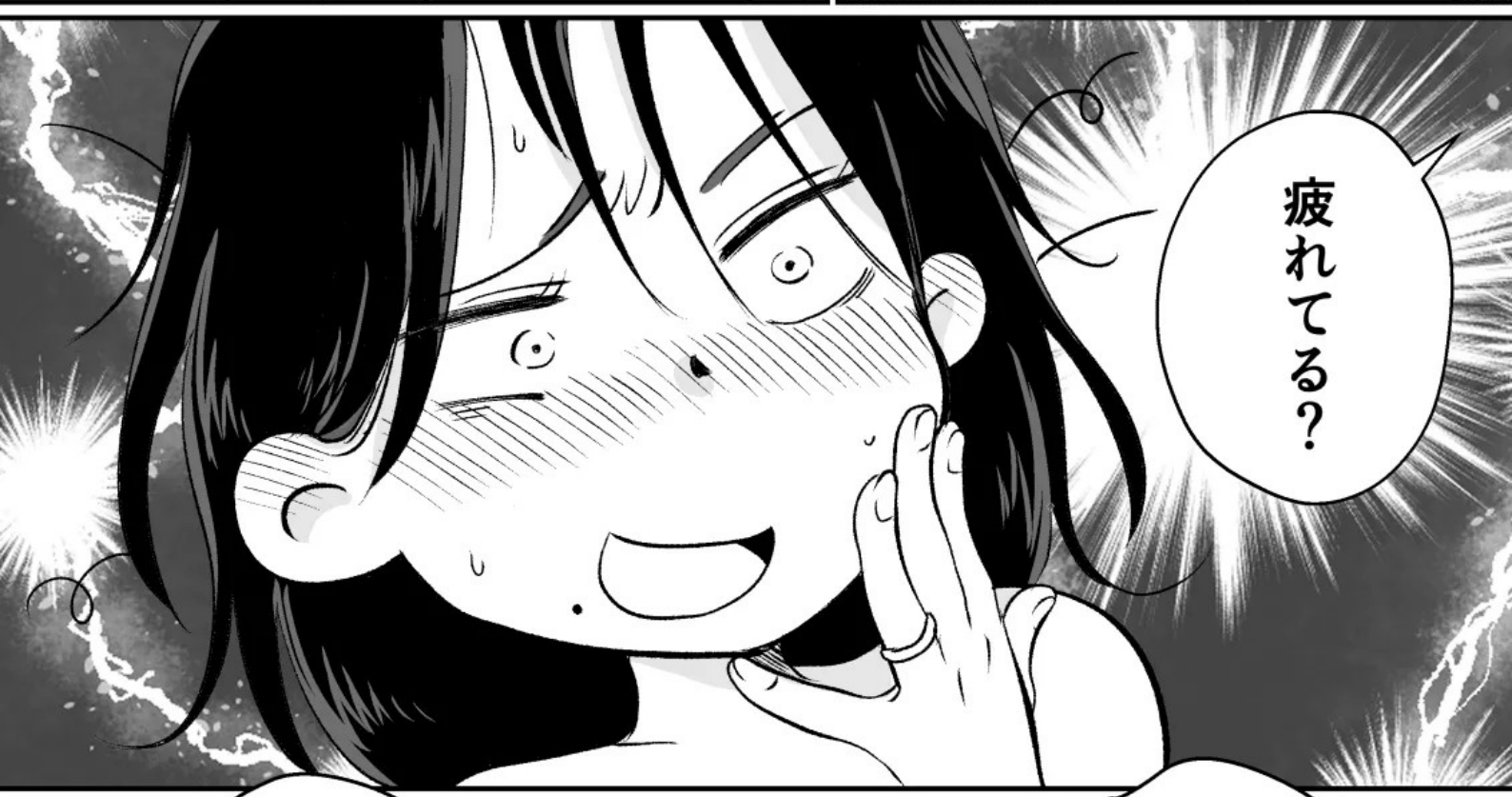



20代の今夫には
疲れたおばさんに
見えるのけ？
…シヨック！

確かに最近
仕事も
忙しいけども！

やっぱし
ずんだローターが
一番だっぺ

メーカーの
倒産…
悲しいぞい

前の旦那とのセックスは
いっつも満足できたん
だけどにゃあ

アラフォー
近くなって
体質変わったん
だべか？

サイダー
冷えてる
よ〜♡

ってバカ！
今夫の前で
何考えてんだべ
私ったら！

悦子さん
マッサージ
行ってみたら？

今夫とのセックス
前は良かったん
だけどにゃあ
最近 物足りない…
寂しいすら…

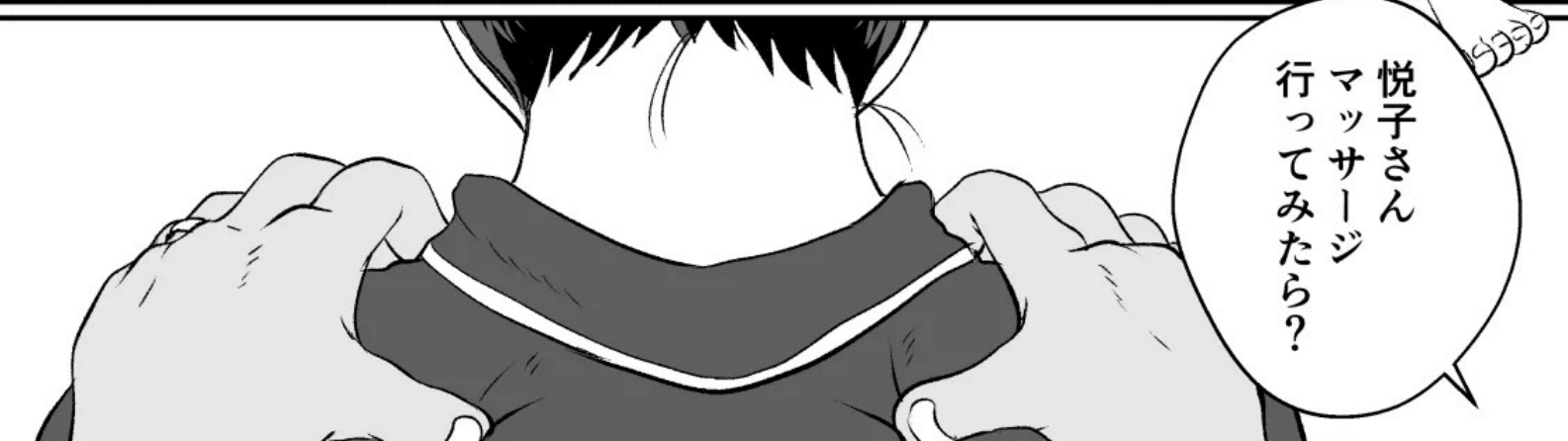

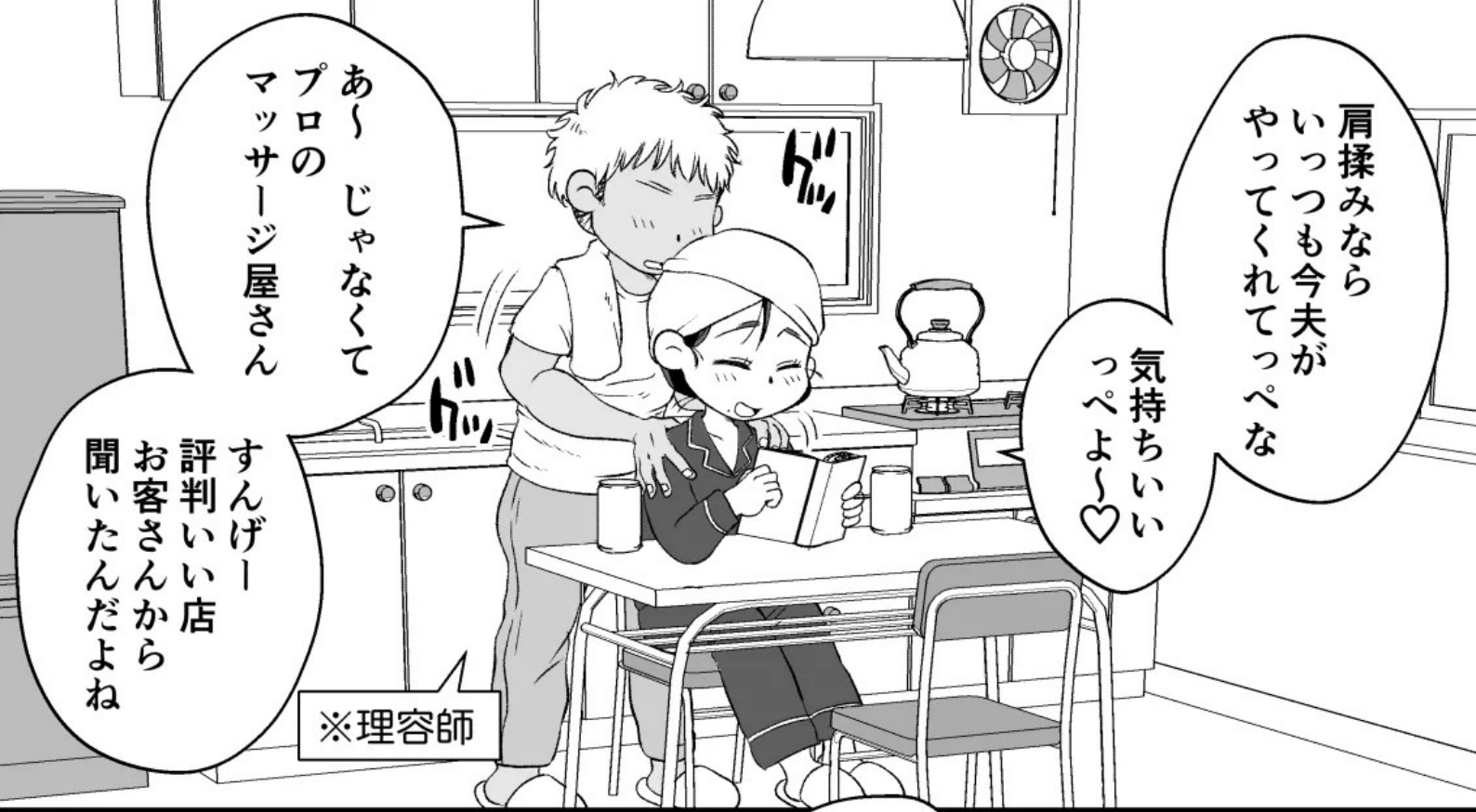

肩揉みなら
いっつも今夫が
やってくれてっぺな

気持ちいい
っぺよ〜♡

あ〜じゃなくて
プロの
マッサージ屋さん

すんげー
評判いい店
お客さんから
聞いたんだよね

※理容師

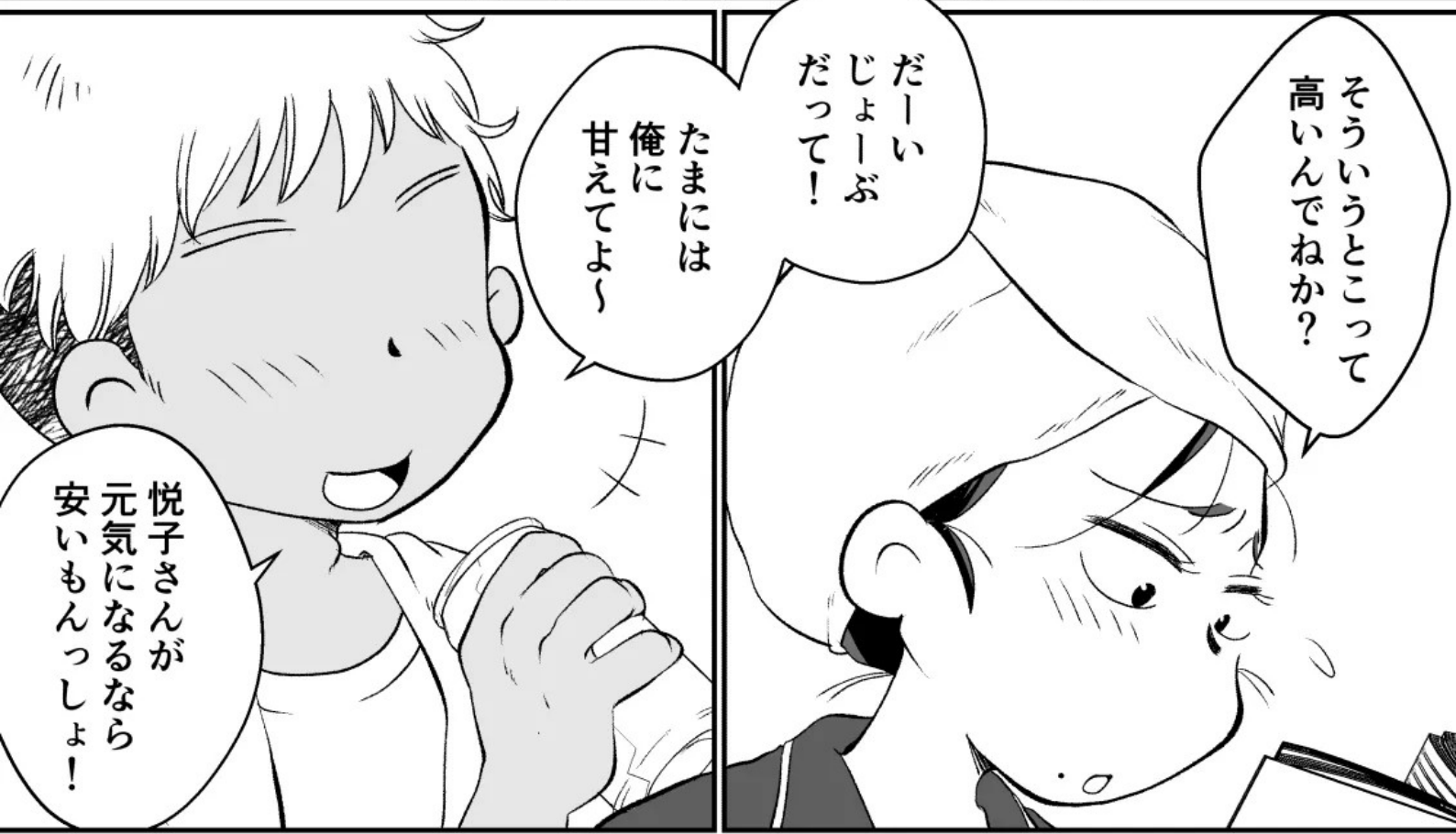

そういうところって
高いんでねか？

だーい
じよーぶ
だって！

たまには
俺に
甘えてよ〜

悦子さんが
元気になるなら
安いもんっしょ！



今夫：

デキる
夫を持って
幸せだっぺ…

一緒に
ネットで
見てみようよ！

え〜と
店の
名前はね…

小人主任!

今日は
早上がり
ですよ?

引継ぎますよ

悦子の部下

わかづまおとめ
若妻乙女(人妻)

わっ...もう
そんな時間け!?

若妻ごめん!
シフト表まだなんだ
明日朝イチで
作るっぺ!

あと 備品の
残数調べて
発注しといちくり

あーあと
それから...

うふふ
大丈夫です
主任

そろそろ
バイトの子も
来ますし

こっちは
任せて
ください

あ:
ありがとう
じゃあ
お先に!

あとは
よろしく
な!

お疲れ様
でした!

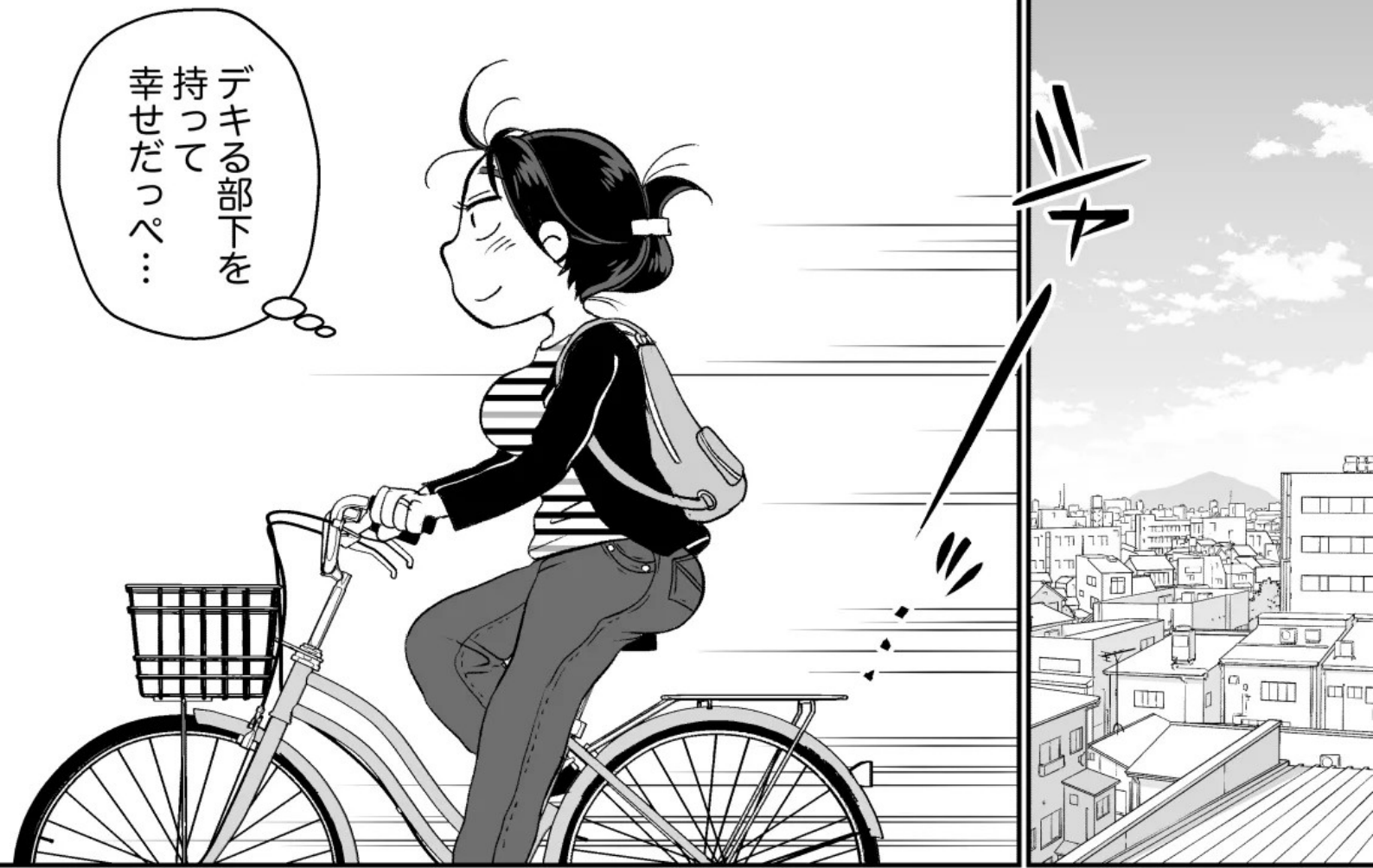

デキる部下を
持って
幸せだっぺ…



あ~~~~っ
私もいいセックス
したいっぺよ——!!

まさか
こんな形で
アイツと
再会するとは…

頑張っ
て独立した
んだな



ありや
若さだけの
ものじゃ
ないやあな…

にしても
若妻…
最近肌ツヤ
いいよな



いいセックス
してるんだっぺな
いいなあ…

おちんち

おちんち

キレイな
店だっぺ…

…どうも～

あー
ハイハイ
いらっしやい!

そのまま奥
入って
来ちゃって!

久しぶりだなく
離婚以来だから
10年以上ぶりか?

えーと
お久しぶり

大木…
先生?

悦子の一人目の夫

おおき ふとし
大木 太

前みたいに
フトシで
いいって!

えっちゃんか
半休取れて
よかったぞ

なかなか
予約空かなくて
ゴメンなく

えっちゃん…



うんにゃ…
えっちゃん
でいいぞい



あつ!
ゴメンゴメン
今は「小人さん」
だよ

そこ座って
今 お茶
いれるから

「えっちゃん」…!!
「えっちゃん」…!!

じ
き

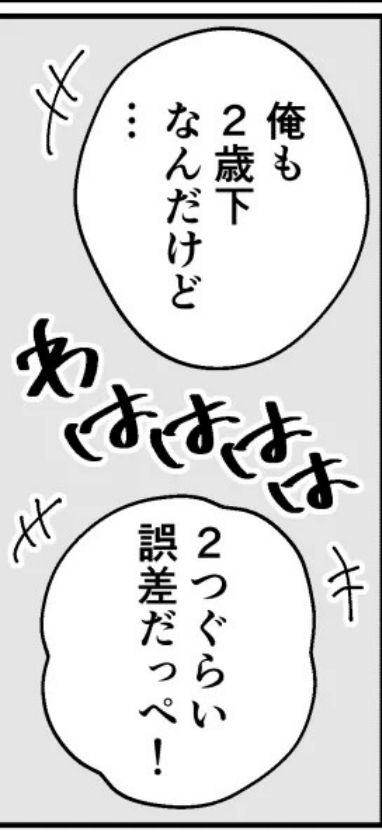

俺も
2歳下
なんだけど

あはははは

2つぐらい
誤差だっぺ!



今の若い
旦那さんとは
順調か?

俺ん時みたい
にケンカばっか
してないか?

キャー

そりやもう…
んふふ♡

年下の男は
可愛い
っぺよ♡

ひひひ
えっちゃん
ひひひ



えっちゃんは
最近
どんな感じ?

「悦子さん」にも
「小人主任」にも
ちよつと疲れてたん
だべか…



思い切つて
来てみて
よかったぞら

ネットで
フトシの名前
見た時は
ためらったけど

ん…

——今夫は優しいし
若くて
元気があるのは
いいんだけどよう

たまくに本当は
若い娘が
いいんでにゃあかと
卑屈になっちまうずら



仕事も部下に
頼りつきりだし
私は人の上に立つ
器なんて
にゃあのかも…

ほあ…
って
贅沢なグチ
だっぺな
これ

いいよいいよ
気にするな

弱音吐くのも
大事な
デトックス
だって!



そいえば
フトシとの
セックスは
妙々に
良かったな…

バカっ！バカ！！
何考えてんだべ
私ったら！！

ここは今夫が
私のために
薦めてくれた
お店だっぺ！？



あ
ああ！

はっ

はい
着替え



元旦那とちよっと
話しただけで
セックスのこと
考えるなんて

痛すぎる
淫乱おばさん
だっぺよう！

ゴメンな今夫〜
悦子は今夫ひとすじ
だっぺ〜
！！

.....

か
はっ
☆



もー
しょうがないな
〜
〜

えっちゃん
着替えに
時間かかる
もんなさ

ぽん

あれ？えっちゃん
フロントホック派
だっけ？

ちよ...それ
昔の話
だっぺ！

えっちゃん

ぽん

へっ
人の好みに
合わせられるように
なったか

ぷん

大人に
なったな
えっちゃん

...今の旦那が
こっちの方が
外しやすいって
いうからよう

ぽん

うん？ フトシの奴...
優しくなつてにやあか？
昔はもっと雑に
脱がせてたくせに...

ははは
乳首は
相変わらず
だね！

たぽん

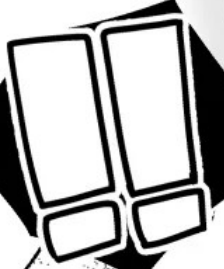

見るなっ
浮気に
なっちまうべ!!

散々見た仲じゃん
何を今更…

ダメっ!
出たってくり〜!!

ゴキウッ



いっ
いっ
いっ

なんっ
このカツコ
だ

入るよ
えっちゃん

ガッ



えっ

そうかー
それが
悩みか

なるほど
なー…



まーまー
遠慮しないで

帰る頃には
「セックスを
思いつきり
楽しめる身体」に
なってるよ



なんてな!
冗談冗談!



えっちゃんの
カラダのことは…

ぜいんぶ
知ってる
からさ…

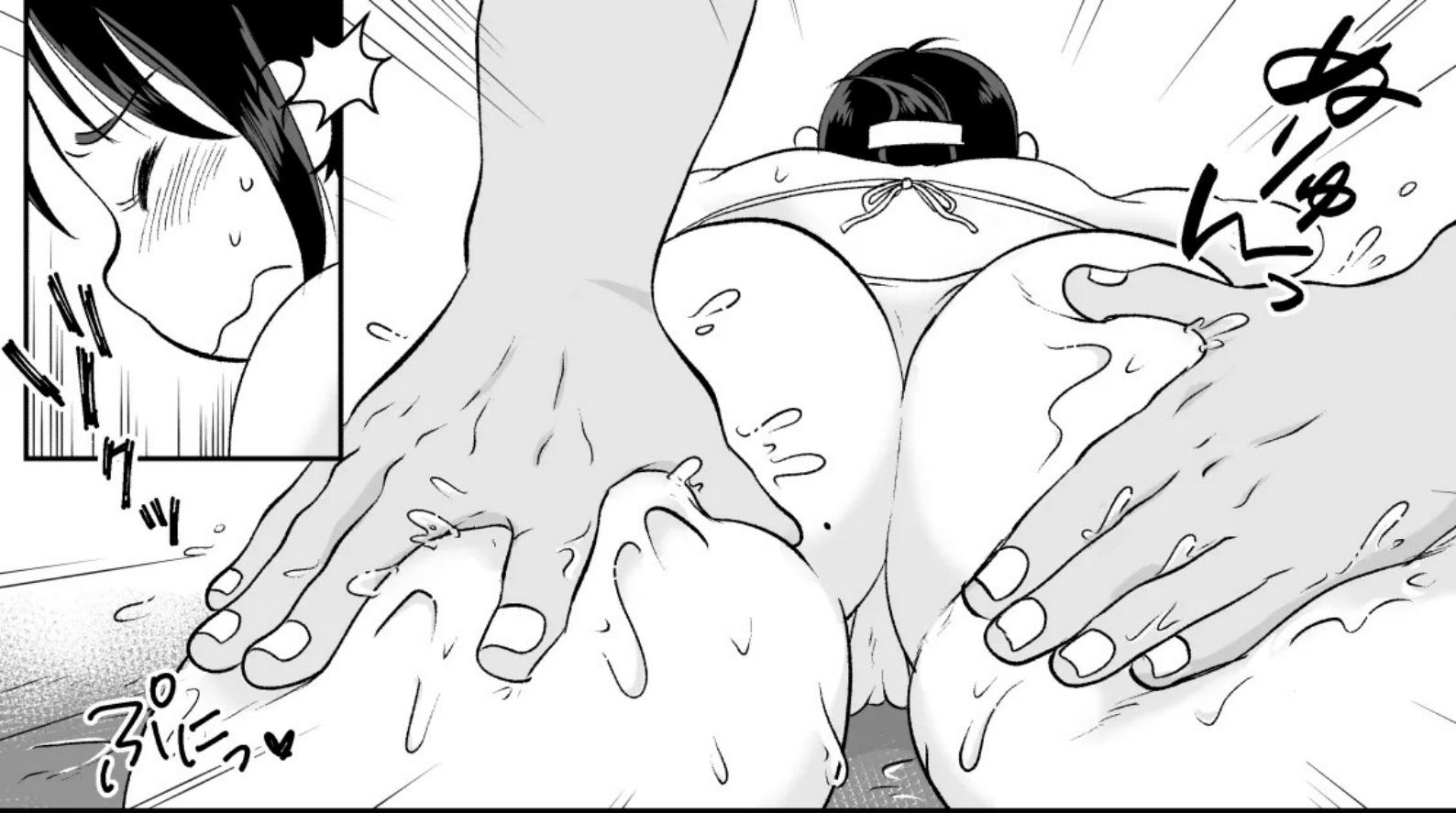



老廃物
かなり溜まってる
みたいだから

ゆっくり
流して
いくぞー

ぬいぞう...

あー...
あー...

ぐわー

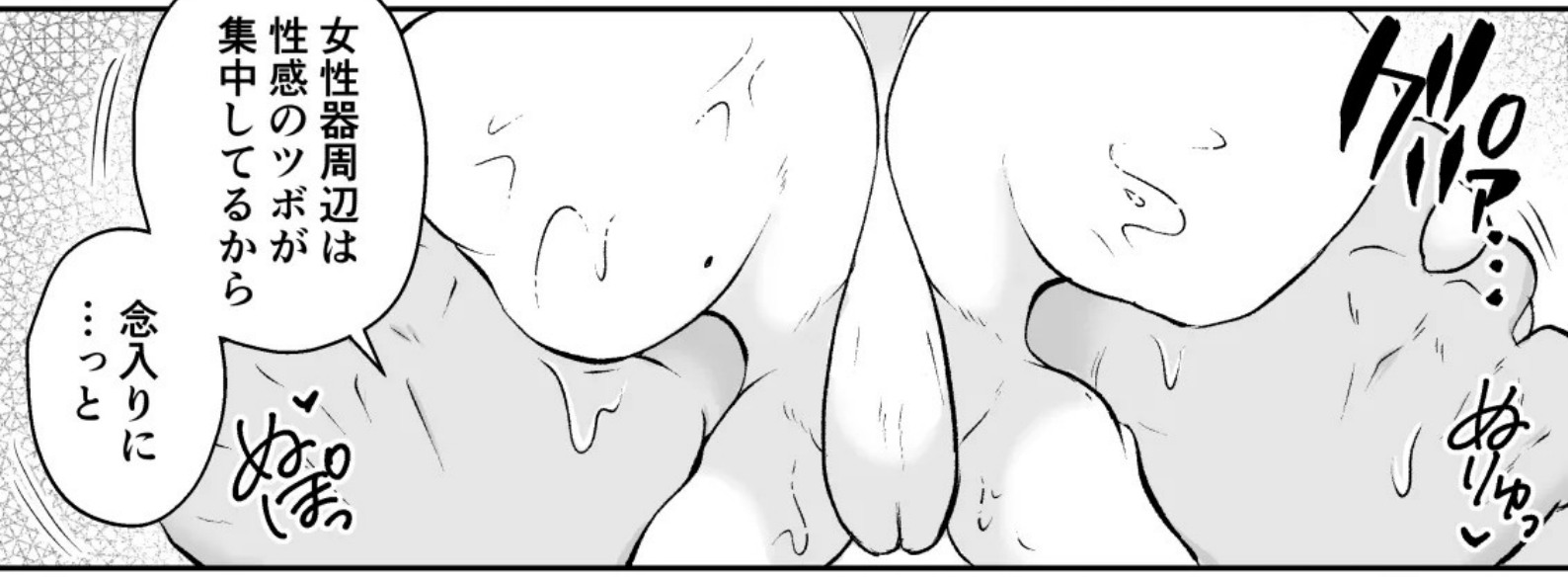

女性器周辺は
性感のツボが
集中してるから

念入りに
...と

ぬいぞう

ぐわー

ぬいぞう



脚が勝手に
開いてくっ!!

ぐわー

あ
脚が...っ
=ズン...

あ
脚が...っ

←

→



このままだと濡れてるのバジちまう…

感じてるってバジちまう…♡



しかもヒクついてるっ!!

じゅあ…

グニグニ

嘘だっぺ〜!?

ビクビク…



グニグニ



フトシ…そこイマイチ効かにはあよ

も…もっと他のところやっちくり!

んー
そうか…

じゃ
仰向けに
なって



気持ちよく
なったら
ダメだっぺー!

ぬ
ぬ
ぬ

モロモロ

ビクッ

ぬ
ぬ
ぬ

相手は
別れた
元旦那だぞい!



んだ…ここは
今夫が善意で
私のために
紹介してくれた店
だべ?

なのに…そんな
こんな
いやらっスゴト…!

トク〜

ぬ
ぬ
ぬ

ム〜

ム〜
ム〜
ム〜



ダメっ!
浮気だべ
こんなのっ!

いくら
マッサージ
ったって…

スケベなのは
これで
おしまいっ!
帰るずらっ!

今夫も私も!
こんなマッサージ
望んでにやあよ!



まあまあ
リラックス
リラックス

旦那さんと
えっちゃんの
夫婦生活のために
やってるんだから

俺の仕事
信用してよ

ピアス…
すっかり
塞がってるね

あんなに
開けてた
のにな

オオ…

えい



えっちゃん
今も
耳弱いんだ？

ちよ
♡

ぬちゃっ

触らなくても
自然に
勃っただろ？



乳首
見てみなよ

ふっ

フフフ





じんじん熱い…
カラダ中が
別人みたい
だっぺ…!!



はぁ…
感度
上がってるの
わかる？



きゅん
きゅん
きゅん
今夫にだつて
最近
勃つた乳首
見せてにやあよ…
こんなの
今夫にしか
見られたく
にやあのに…!
なんだつて
よりによつて
元旦那なんかは…



ちくび…♡
ちくび…♡

もうダメだーっ!!

わ…
私は…

お
こんな
スケベな
おばさんじゃ
にやあっ…♡

早く♡
乳首を♡♡♡♡♡



ピッ
ピッ
ピッ

はぁ



旦那さんは
スケベな
えっちゃん
喜ぶぞり



この
ビンビンになった
乳首 見せて
あげたいでしょ？

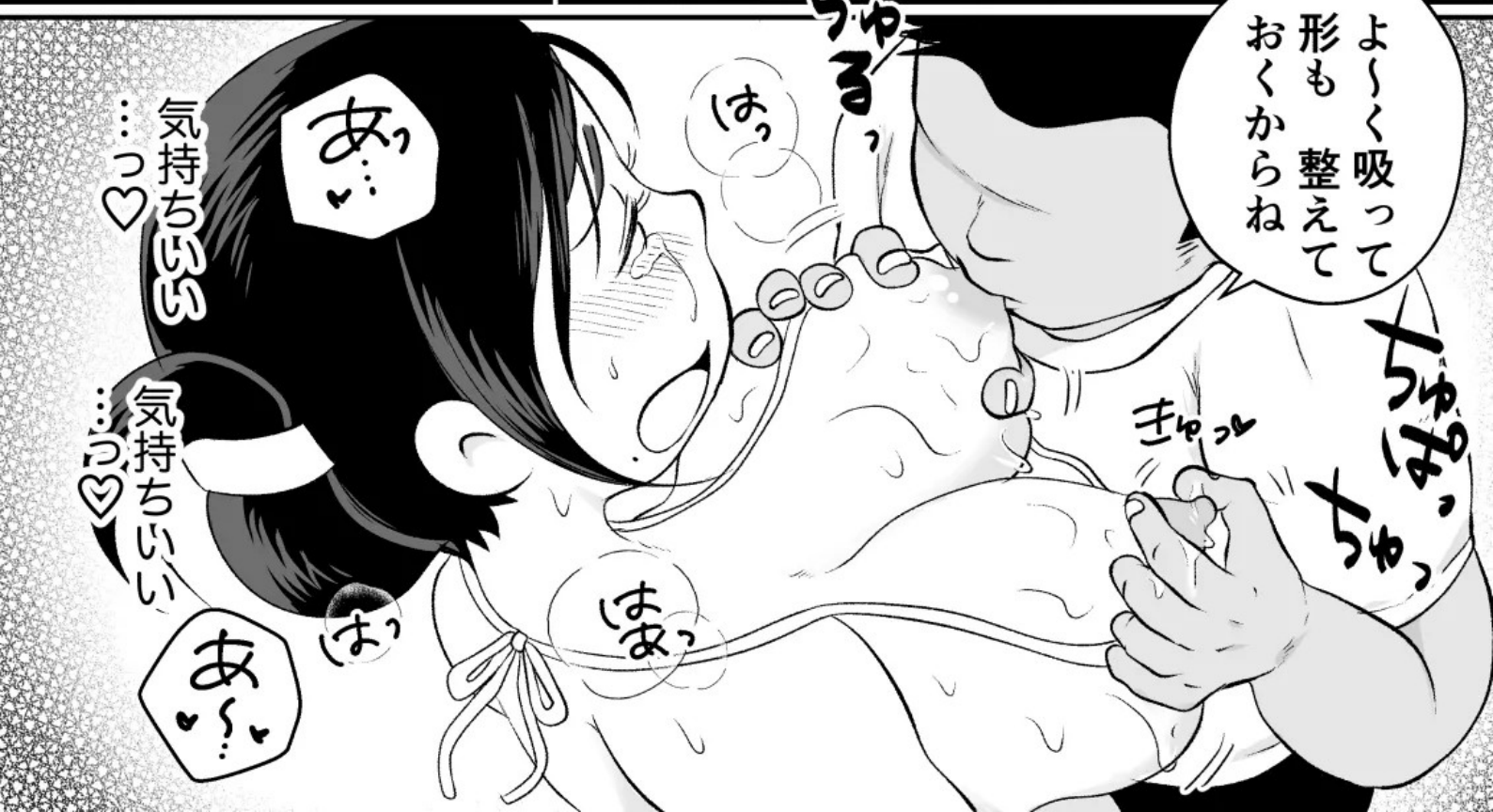

よしく吸って
形も 整えて
おくからね

はっ

きゅっ

あっ

あっ

気持ちいい

気持ちいい

あっ

あっ



私...

イツちやつた
のけ...?

うん
バスト周りは
かなりいい感じに
ほぐれてきたね



こっちは...
わははっ!

は...
は...

は...
は...

は...
は...

オイル
いらないねえ
えっちゃん

おら女...



気持ちいい?

ジュッ
ジュッ

ジュッ
ジュッ
ジュッ



ジュッ
ジュッ

ジュッ

えっちゃんは
いったん泣かないと
素直になれないの
かね

初めて
やった時
思い出すなあ



そろそろ
いいかな?

ジュッ
ジュッ



ジュッ

ジュッ

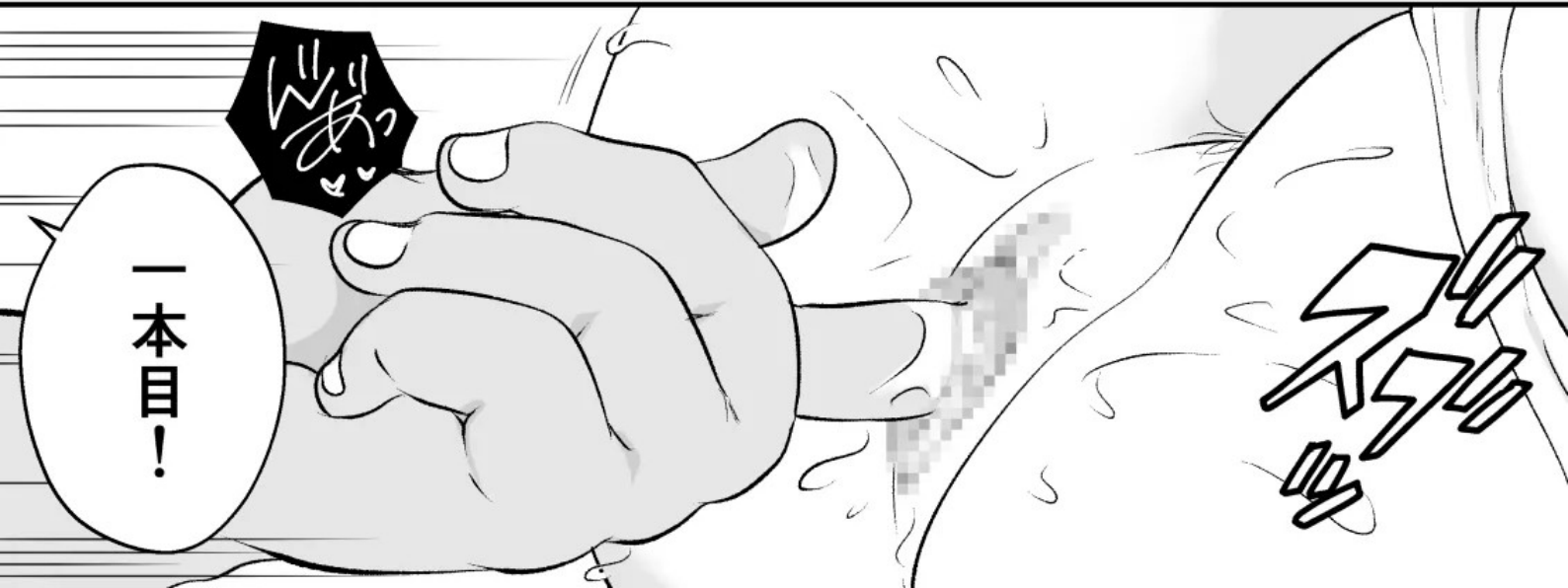

一本目!

ジュッ
ジュッ

ジュッ
ジュッ
ジュッ



このツボ！
グッと
感じやすくなるぞ

浅めのところ
あるから
自分でも試して
みてな

こうやって
ゆっくり
ひっかけて…

とん
とん
とん

ここだよー
ここ！



覚えたかな？

じゃあ
二本目！

わ…わかった！
わかったからっ！！

今度は
ナカ全体を
広げていくね

は…
は…
は…

ゴニッ

ぬちゃ

うーん
やっぱりだいたい
こってるねえ

これじゃ
男はともかく
えっちゃんも
よくないだろ？

ぬりゅっ

フリッ

あ今は
そうでも
なさそうだね
わはは

ぶる

ぶる

三本目！

おはあ...

これで
仕上げ！

.....

グニッ
グニッ



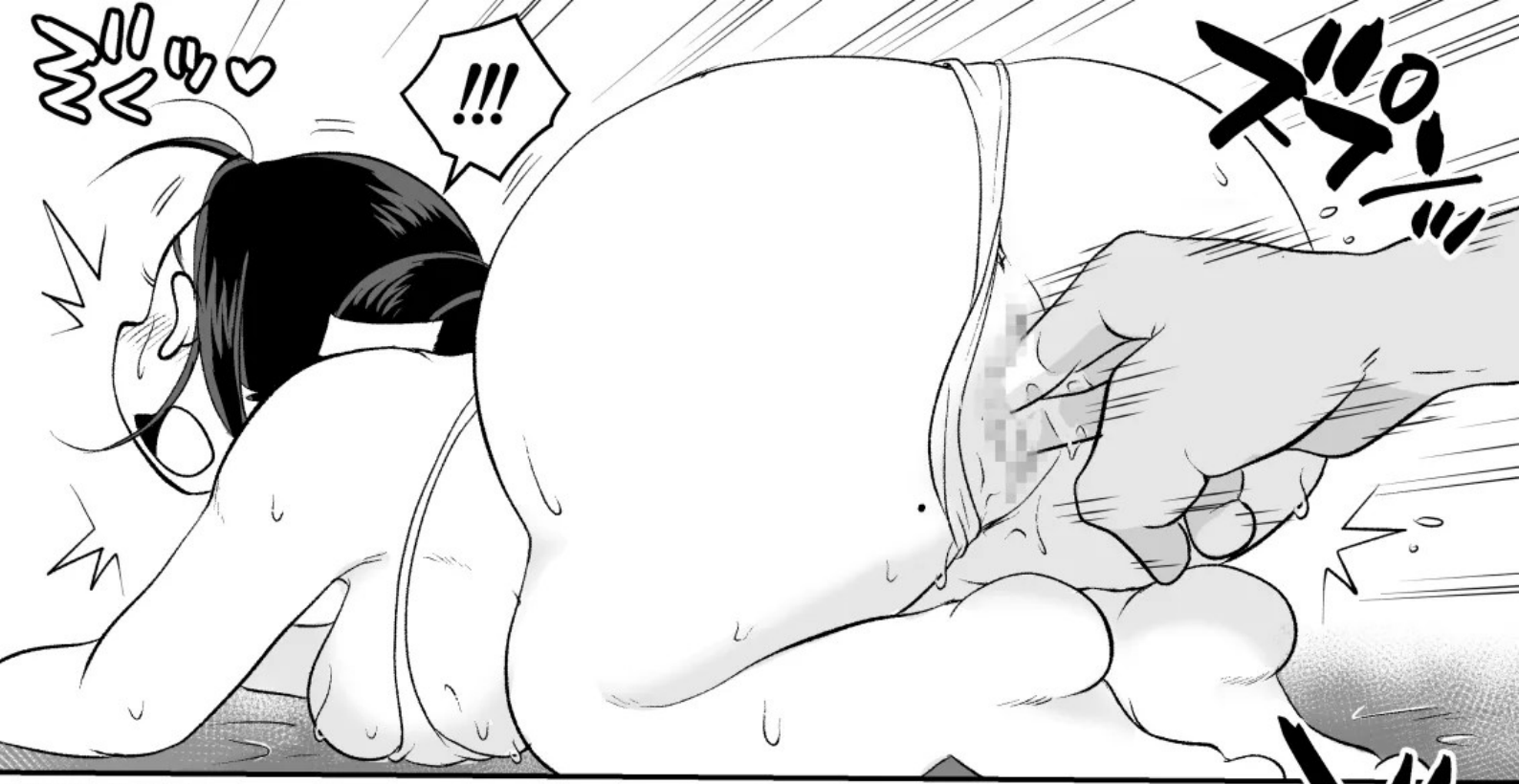

おー
締まってきた
締まってきた

カ
カ
カ

カ
カ
カ

カ
カ
カ

カ
カ
カ

カ
カ
カ

カ
カ
カ

ほらほら
イけイけ
イっちやえ!

カ
カ
カ

カ
カ
カ

カ
カ
カ

カ
カ
カ

カ
カ
カ

カ
カ
カ

カ
カ
カ





お疲れ様
でした〜

いやー
久しぶりに会えて
よかったよ
えっちゃん!

安くするから
またおいでね
次はいい物
準備して
おくからさ

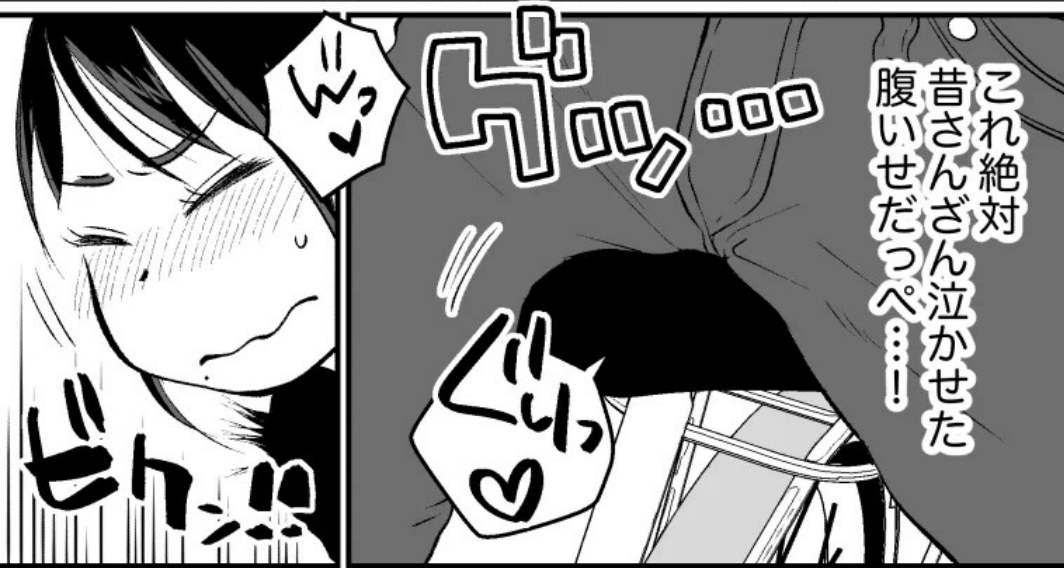

これ絶対
昔さんざん泣かせた
腹いせだつぺー!!



今日は
ありがとね〜

フトシの奴...!!
涼しい顔して...!!



効きすぎて
自転車にも
乗れにやあ...

あつ...
あんな店!

二度と
行かにやあよ...!!



シャワー
借りた

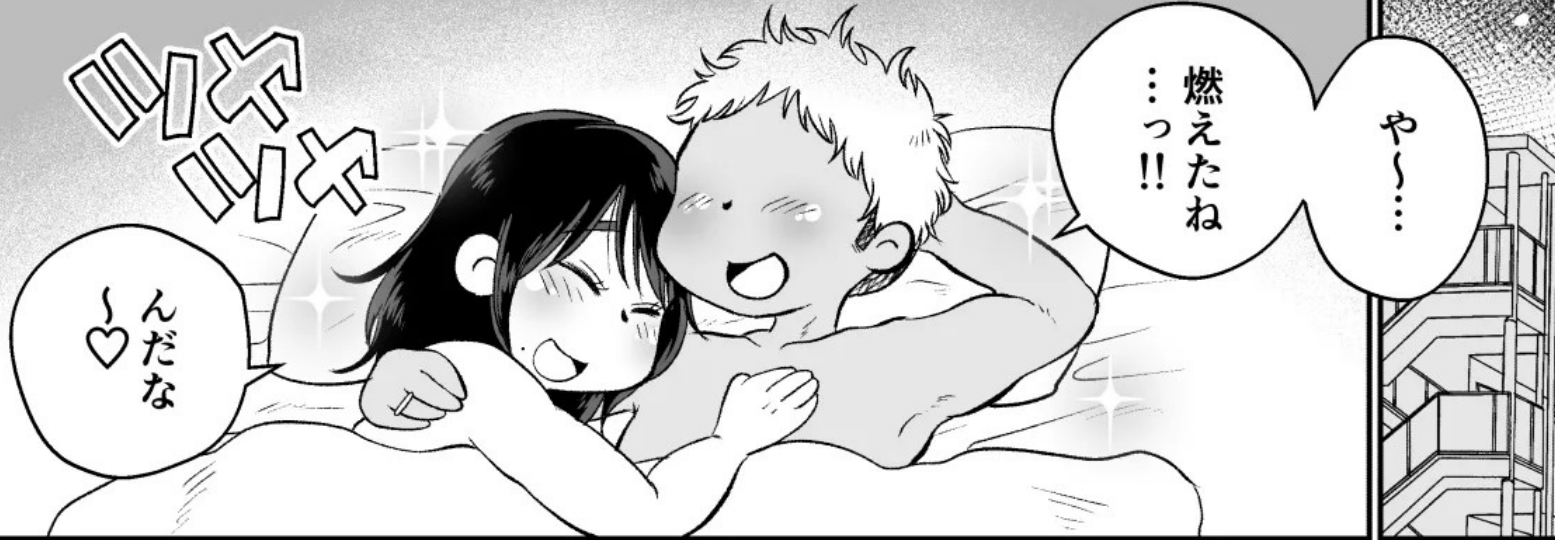

や〜…

燃えたね
…っ!!

♡
んだな



悦子さんの
勃起乳首
久しぶりに
見たわ〜

可愛いね♡

ホントは
昼間っから
勃起っばなし
だったっぺよ〜

バカっ!
恥ずかしい
っぺよう

ムラムラして
今夫を
襲っちまった…



…今夫ー
あのな

ちよっと
今日
考えたことが
あってな



—にしても
すごく
効いてない?
マッサージ

悦子さん
会ったばっかの
時に
戻ったみたい
だったよ!

人生で一番
ちんこに
飢えてた時
だっぺ…!!

前の旦那とは
私が好き勝手しすぎて
うまくいかなかった
ずら

まーお互い若くて
バカだったってのも
あるけども…

今夫とは
ああは
なりたくにゃあし
バカな自分は
見せたくにゃあし

ごちやごちや
考えすぎて
ちよっと…色々
遠慮してたのかも
しれにゃあ

夜の方だった
がつつく痛い
おばさんだと
思われたく
にゃあし…でも

好きな男と
思いつきりやる
セックスって
楽しいな♡

こっ…これから
いっぱい
するべなっ♡

ヒッ♡

え…

悦子
さんっ…!!

ズキム

ズキム

俺はどんな悦子さんでも受け入れるよ!

たぎる熟女の欲望をぶつけてよ!!!

頼もしいぞら〜♡

その日をきっかけに—

もう一発ヤっちゃおう!

マッサージの効果か、体が軽くなり、気持ちに余裕が出た影響で仕事も好調—

フトシの奴腕はいいな…

感度も上がって精神的にも満足な夫婦生活で毎日が充実してるっぺ

愛のあるセックス最高♡

店に行ったのはあれっきりだ、けんども自分を見つめ直すきっかけになった…

今はフトシに感謝してるぞら—

私のナイシヨのちよつとエツチな物語は

これでおしまい…♡

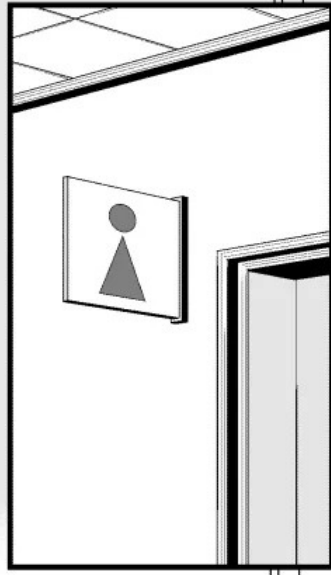
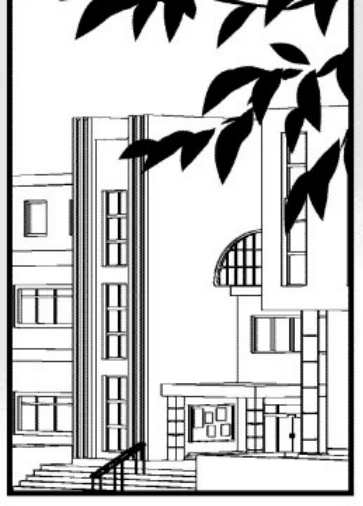

——ンなわけ
ねえっぺ!!!

ガッ

ガッ

ガッ

ガッ



はあ

はあ

はあ

はあ

はあ

はあ

はあ

はあ

はあ

はあ

はあ

はあ

はあ

ついに
職場で
やっちまった
っぺよ

こげな
えぐいデイルドでも
なんかイマイチ
すつきりしにゃあ…

今夫とセックス
すればするほど
フトシとのセックスを
思い出すぞら…

フトシのちんこ…
デカかったよな…



今夫…

あのなー
前に行った
マッサージ屋

浮気じゃない…
浮気じゃないっぺ…!

リピート割引
ってのが
あってな…

ただの
マッサージ
なんだから
!!



フットボール...
お前の魂胆は
バジバジだぞい!
なんやかんやで
エロいことして
セックスまで
持ち込む
つもりだべ〜?



はい
着替え

ちら,

...どうも〜



ちえつ...
二度目は
脱がさないのけ

あせるな
あせるな

オイルマッサージ
始まってからが
本番だっぺ?



とっておきの
勝負下着
キメてきた
ぞら!

あく

さあ!
かかって来い!

準備できたら
呼んでね〜

わん



ヒッパン

...アレ?

30分後――

アレっ…

ま…
まあな

えっちゃん
旦那さんと
いいセックス
できたでしょ？

オイルは
…？

むっ

前みたいなの
エロマツサージじゃ
ないのけ？

やっぱりね
だいたい全体が
柔らかく
なってるぞ

フトシめ…
私をからかっている
っぺか？

そうそう
こないだ約束した
「いいもの」
持ってきたよ！

ムッ
ムッ

ん…？

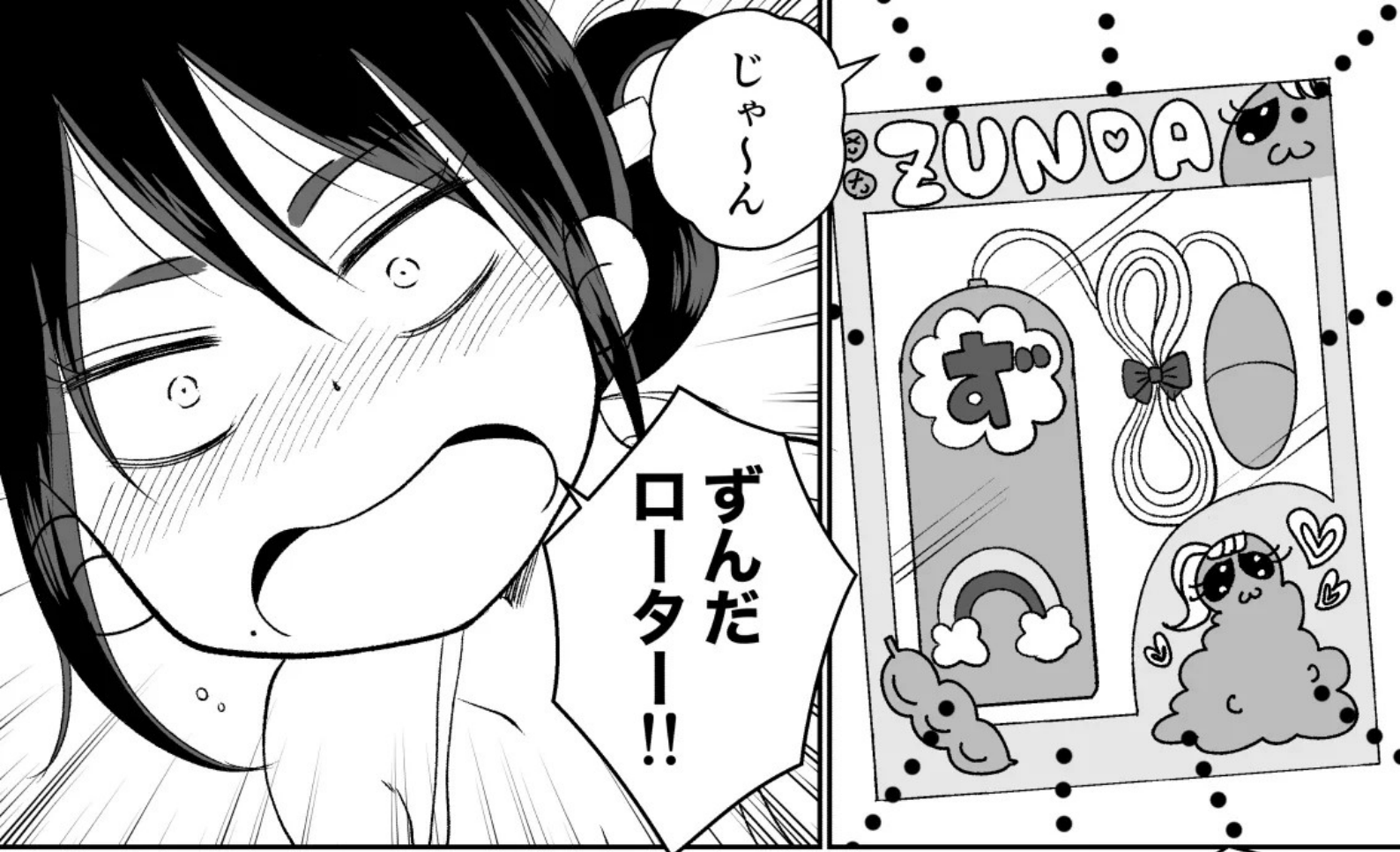

ずんだ
ローター!!

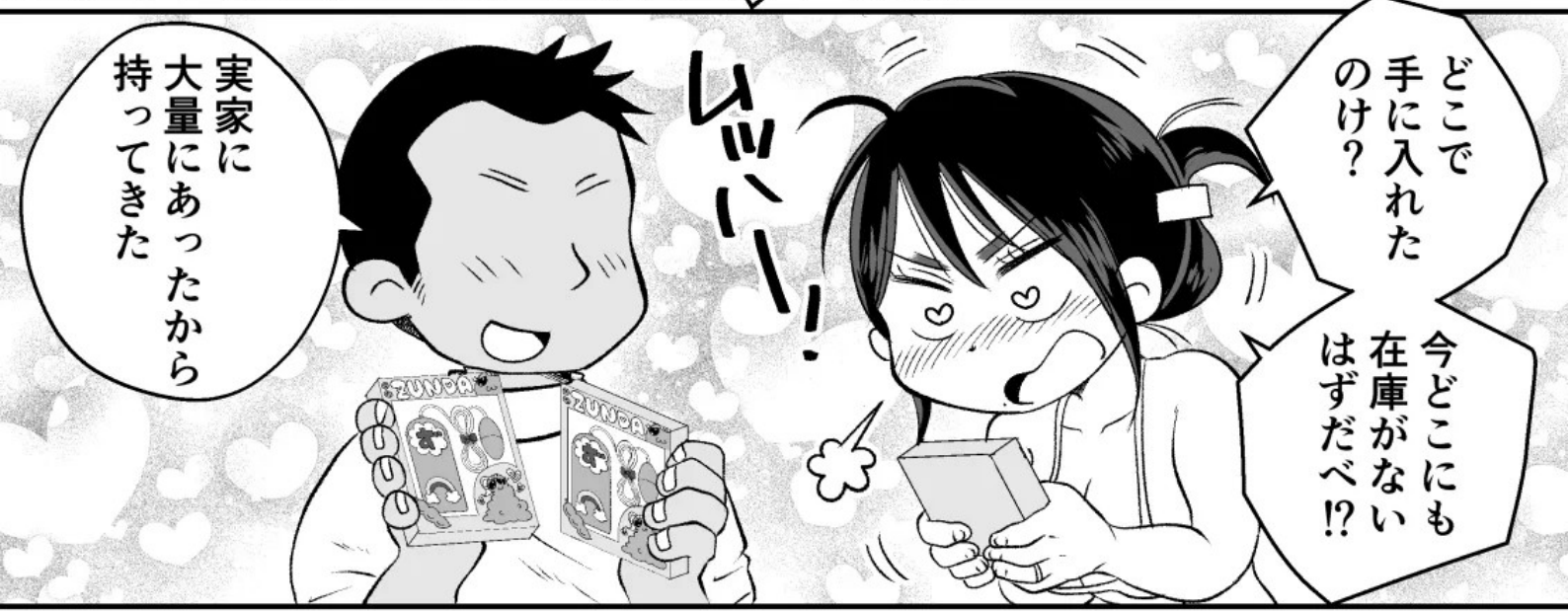

実家に
大量にあつたから
持ってきた

いっわー!!

どこで
手に入れた
のけ?
今どこにも
在庫がない
はずだべ!?



使ってみる?

えっちゃんとして
「遊ぶ」のに昔
買い込んだの
思い出してさ

うわー
懐かしい
っぺー!!

まわ
まわ





これこれ♡
このちよつと
乱暴な振動…

気持ち
いいッ♡

他のローターと
全然
違うっぺよ♡



最高ッ…♡

最高オツ♡!!

女ッ♡
女ッ♡
女ッ♡

ゴゴゴ
ズンズン



うん

スケベに
仕上がった!

今夜の
旦那さんの
反応が
楽しみだな

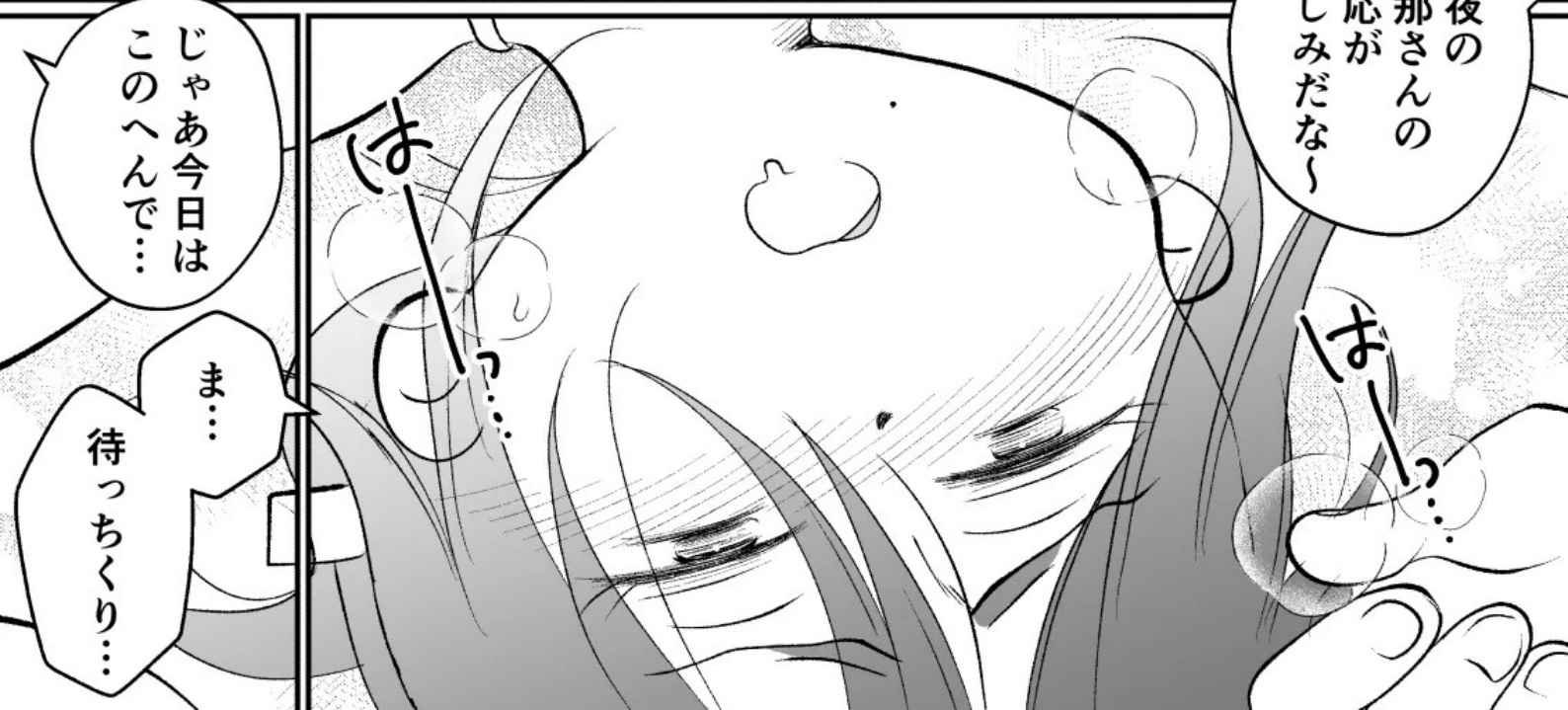

じゃあ今日は
このへんで...

ま...

待っちくり...

はっ

はっ



もうっ
生殺しは
たくさんだっぺ...

フトシのちんこで
マッサージ
しちくり...!

お願いだから
昔みたいに...

は...

は...

は...

は...

ぐわんぐわん

ちゅあ...

は



えいと...
俺だっで一応
プロなんだから

このマッサージは
あくまで
旦那さんとの
セックスを
よくするために
俺とどうこうって
わけじゃなくて...

...今夫との
セックスは
好きだ...

高級ローターも
極太デイルドも
使って
オナニーもした
...けんどッ

えっちゃん...

どうやっても
一番イイところに
届かにゃあずら

どうにか
なっちまいそう
だっぺよう！

もうっ
こげなトシに
なあってまで
恥ずかしい…！

フトシは
なんとも
にゃあのけ？

カキカキ
カキカキ

ぽろぽろ

ビキッ

ビキッ

えっちゃんか
言ってる場所は
多分 ポルチオ
だな

ポル：
何？

ポルチオ！
子宮口の
ところにある
女性が一番
感じる性感帯

極太ダイルド
使ってたらしいけど
ポルチオはただ
突けばいいってもん
でもなくって…

…あーもうダメ
俺も我慢できねえ

しっかりと
ほぐして
くりな♡



挿入れる時は
苦労したっけ
な...

そいえば
昔もさ

えっちゃん
もーちよい
力抜いて

みち

おっ



はっ

おっ

あ

おっ



…っはあ…
はあ~~~~

ゴキゴキ

はー…

ナカに出していいとは
言ってるにやあ…

ゴキ
ゴキ

すごい…!!
ぴったりハマった
感触がしたっぺ…!!

こんなんじゃ
旦那さん すぐ
イっちゃうだろ?

私のお腹が
喜んでるぞら…!!

フトシの
ちんこを
待ってた
みたいだ!!

すげ…何があったの?
めちゃくちや名器に
育ってるよ!

ゴキ
ゴキ

今夫の話は
しないでくり…

えっちゃんが
自分からお願ひした
マッサージだよ?
浮気じゃないって!

ほらほら
リラックス
しなきゃ!

おちんち

おちんち

おちんち





♡♡♡
気持ちいい
!!

きゅん
きゅん



すご…
全身に電気が
走りっぱなしずら…!

今夫の
ちんことは
全然違うつぺ…!

ギョッ

ギョッ

ギョッ



こっ…
これがっ…!

ぎゅるる

きゅん

きゅん



これがっ！
ポルチオ。
マッサージ!!

おっおっ
ちゅ

おっおっ

ちゅ

おっおっ

おっおっ

おっおっ



昔から
フトシとの
セックスが
良かったのは
これけ...!

ヤバイ...

おっおっ
おっおっ
おっおっ

良おっおっおっ!!

おっおっ

良のキョウゴウ!!



元旦那との
カラダの
相性——!!!

POW!

POW!

POW!

キョウゴウ...

おんっ

おんっ

おんっ

おんっ

おんっ

おんっ

おんっ

POW!

FITS

FITS

FITS

おんっ

FITS

FITS

おんっ

POW!



なんて顔
してんだべ
私ったら…

今夫以外に
こんな顔
見せるなんて…



…またキス
するんけ！

ちゅぽぽ

エクササイズだよ！
もっと口開けて！

舌もっと
動かして
表情筋
鍛えよう！

私がキスに
弱いうて
知ってる
くせに！

アンチエイジング
アンチエイジング！

あ〜…
頭溶けそう

ダメな
やつだっぺ
これ！

ひゃっ

も…

ちゅぽぽ
ちゅぽぽ

イキそ

ッは〜…

あ
ちゅぽぽ
ちゅぽぽ

ちゅぽぽ

ちゅぽぽ

あ

ちゅぽぽ
ちゅぽぽ

えっちゃん
締める時
容赦ないな
…



!?

次はい!

あー!!

あー!!
あー!!
あー!!

カッ
カッ
カッ

あー!!

あー!!

あー!!

カッ
カッ

カッ
カッ

カッ
カッ

カッ
カッ
カッ



ズズズ

ズズズ

ズズズ

ズズズ

ズズズ

ズズズ

ズズズ

ズズズ

ズズズ

ズズズ

ズズズ

ズズズ

ズズズ

ズズズ

ズズズ

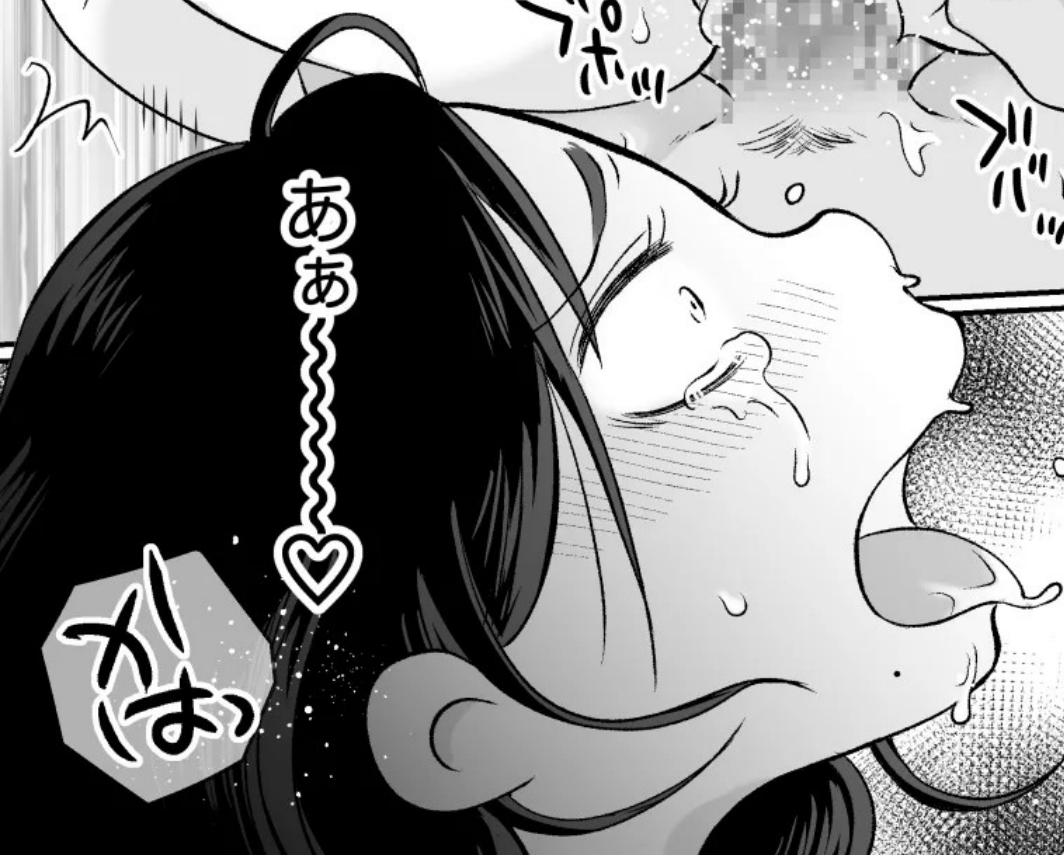

あああ

あ

ズズズ

す...

息...
ドキドキやあ...♡

ズズズ



もっ...
もうダメ
だっぺ...

ブル!

ちやぶん!

!!

ブル!



はあっ... はあっ... あー...
射精ちまった...

だ...大丈夫
えっちゃん?

あ...!
またナカに...

何回目なのけ...?
も...頭まわんにゃあ...

ヒッ
ヒッ
ヒッ

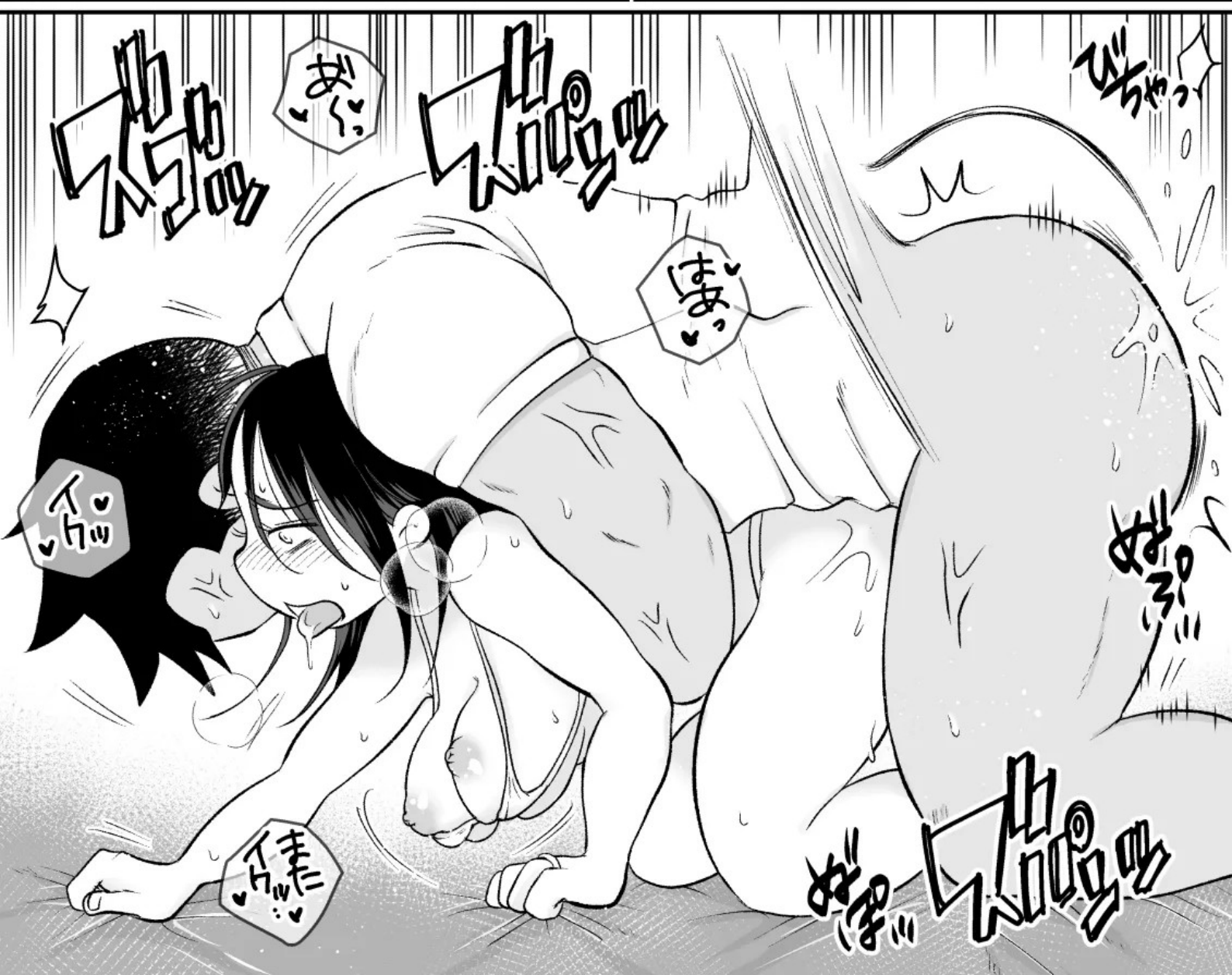



よいしょ
...ツと

まだお腹に
溜まってる
感じがする
...ツは...
ずら...

トコトコ
びいっ

そんな
ちっちゃい体
によく
こんなに精液
溜められるよな



カッコー
トコトコ
そろそろ
帰らなきや
なんねっぺ...

にしても
このカッコーって...

初めて俺と
やった時の
体位 覚えてる?

ふん?
そうかあ
残念だなあ

えっちゃん
気に入って
しよっ中
やってたのに

フトシ...
今日はおもう
このへんに
しちくり...

そうだな
俺も次の
予約の時間が...

さあ...?

今夫の...
夕飯の支度

これっすごじっ!!

最高…♡

最高ッ最高ッ

最高おッ♡♡♡

元旦那のちんこ…
最高だっペッ♡♡♡





おっ...

おたん...

おたん...

お...

お...

お...



お...

どっお...

お...

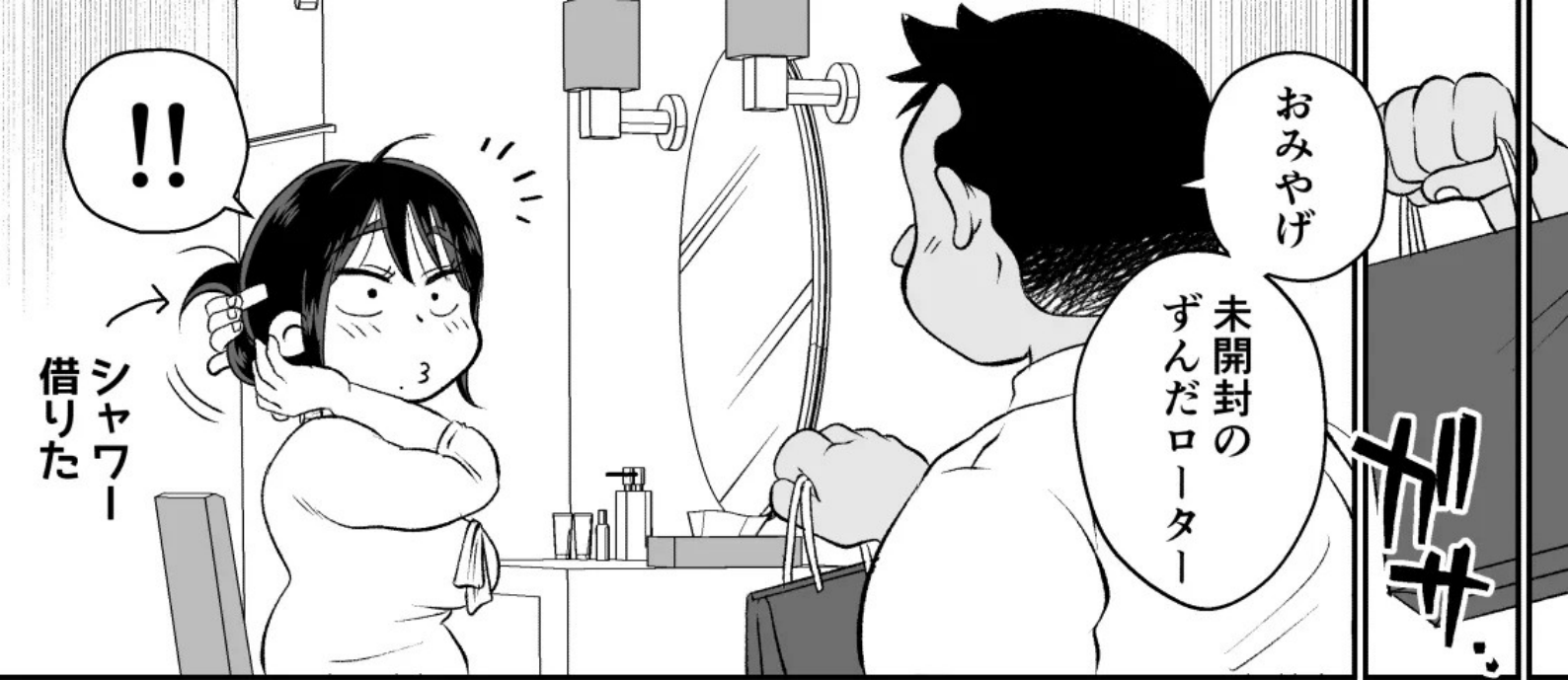

シャワー
借りた

!!

おみやげ

未開封の
ずんだローター

ガサ

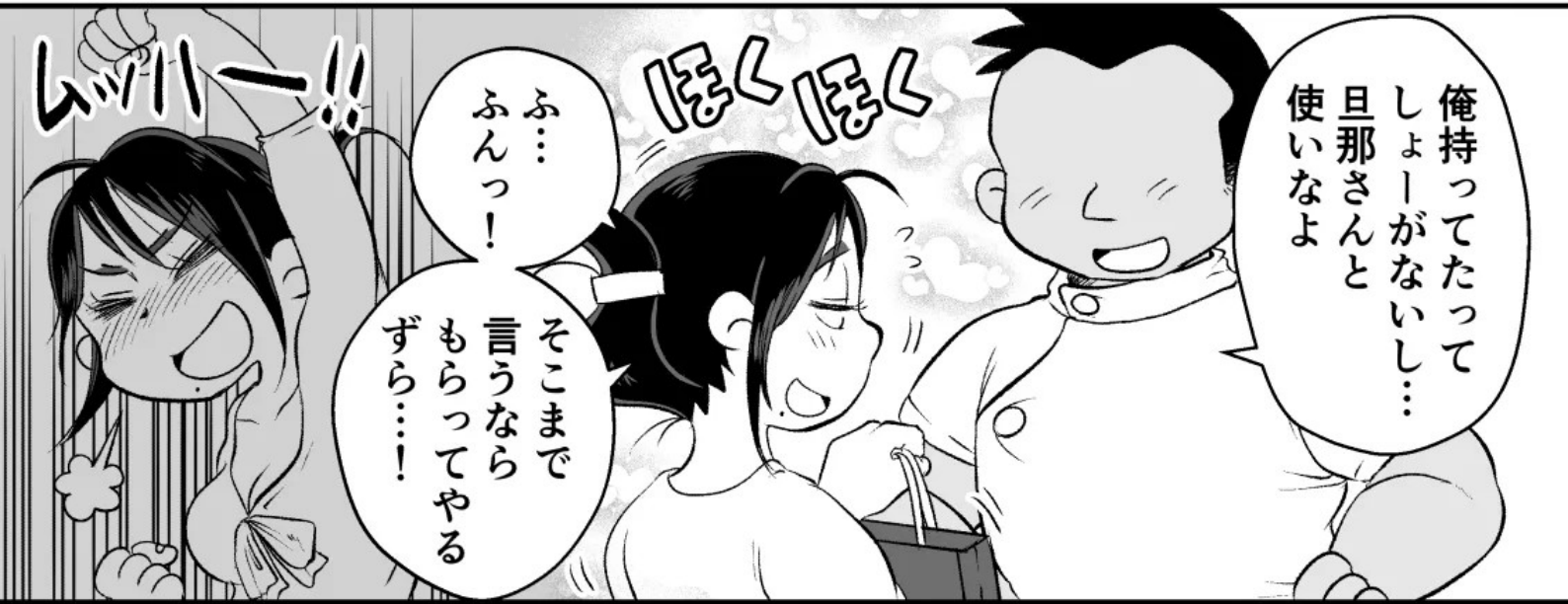

ムッハー!!

ほくほく

ふんっ!

そこまで
言うなら
もらってやる
ずら...!!

俺持ってたって
しよーがないし...
旦那さんと
使いなよ



え...

じゃあ
あんたは
本当に私の
夫婦生活の
ために...

えっちゃんは
俺にとって
初恋の人だし
相性良い人と
うまくやって
欲しいんだよ

えっちゃん...
ウチの店
来てくれるのは
嬉しいけど
旦那さんと
仲良くしてくれな

物足りないとか
ストレス発散
とかで
他の輩と勢いで
セックスしたりは
ナシだからね



わははっ
身体だけの
関係の方が
向いてるな
俺たち！
なんてなく

ちよっとは
息抜き
できただろ？



フトシ：
ありがとな

デキる
元旦那を持って
幸せだっぺ♡

ハハ
ハハ



今夫は
渡さない
つべよ！

冗談
だつて

おしまい★



ところでさ
今度新しく
女性スタッフ
雇うんだけど

旦那さん
連れてきたら？
夫婦揃って
性感がアップしたら
最高だぞ？

なっ：
ダメ!!!

なんでよ
マッサージだから
浮気じゃないん
だろ？

バツイチ人妻、 元旦那のエロマッサージに墜ちるッ！

2020年11月発行/めぎつねワークス

この物語はフィクションです。無断転載、二次配布を禁じます。



めぎつねワークスのホームページ

http://html.co.jp/megitune_works



読んでいただきありがとうございました！



<https://ofuse.me/d030dbff>

ファンレターで投げ銭を送れるサービス「OFUSE」に登録しています。次回作の製作費&モチベーションUPになります！上のQRコードがURLからどうぞ。

...えっちゃんも喜びます♡

おまけ だっぺ!

webで公開した
えっちゃんの
青春期～初婚、再婚までの
ミニ漫画ほか&
当サークルのエロ漫画の舞台
めぎつね市をより深く楽しむ
「広報めぎつね出張版」。
どうぞお楽しみください…だっぺ!



今夫にいつまでも
女として見られたいため
頑張って家トレして
スタイルキープに努める
えっちゃん♡



※えっちゃんミニ漫画はネタ出しも兼ねていたため
ずんだローターのデザインなどが本編と違っていたりします。

小人悦子(旧姓・小山)のプロフィール①
初体験は高校時代。おおきふとし
2歳下の幼なじみ・大木太と
アルバイトの帰り道にある
めぎつね公園で。



はあ♡

はあ♡

はあ♡

ゆっ
十一

やっ…フトシいっ
おつかねえようっ
もっとゆっくり!

はあ♡

ゆっ
十一

い…痛い?
気持ちいい?
大丈夫?

や…める??

わがんない…
わがんないっ…!
やめねえで…!!

ゆっ
十一
はあ♡

ゆっ
十一
はあ♡

ゆっ
十一

こびとえつこ
小人悦子(旧姓・小山)は
小さな書店のアルバイトで
おおきふとし
大木太と
小学校以来の再会を
果たしていた――

フーッ〜シい〜
仕事中にエロ本は
まずいべよう〜

ちよつとだけ…
このページだけ！
すぐ棚に
戻すから！

えっちゃんだって
仕事中に文庫本
読んでるじゃんか

私のは
私物だから
いーんだで

ふんっ…
そげなエロ本に
夢中になるなんて
まだまだガキずら

えっちゃん
店長がもう
上がって
いいって…

さっき太が
読んでた
エロ本



若者製!!
炸

めぐつね市立図書館勤務
小人悦子主任(旧姓・小山)のJK時代!

一度開けたら癖になったピアス →

この頃は既にみんな持っていたケータイを
敢えて持たないタイプ →

←
髪はピンクに黒メッシュ
(ちょいちょい髪色を変えていたがこの組み合わせが一番お気に入り)

幻想・怪奇小説の類
一番気楽な娯楽らしい

↓
穴が空いても履き潰していたお気に入りの靴

「軟骨は痛かったけどうちのガッコで私しか開けてないっぺよ!」
(自慢気)とのこと……



自分で安全ピンやピアッサーで開けたため穴が曲がっている

もはや若気の至りすら受け入れられるお年頃……

：何しに学校行ってたん
だべ……

今はすっかり若者になった主任……



小人悦子のプロフィール②
初めての大人のおもちゃ体験はJK時代、自室に遊びびにきた元夫・フトシが買ってきたずんだローター(ずんだびあ製。3800円)で。のちに自分で買い求めるくらいにハマる。

えっちゃん…これ
中に入れてみても
いい？

……っ！
ちっとだけ…んっ
ちっとだけな…！

ぬ…
濡れてるぞ
えっちゃん

こーゆーの
好きなんだな

フツ…フトシが
買ってきたん
だべ！

は…っ…

は…っ…

んんん



幼なじみで気心が知れているのと
体の相性が抜群だったこともあり
長く交際していた二人が
若くして入籍したきっかけ

高校卒業後
フリーター
ファミレスめて
明るい茶髪
サイダー

おー
さすが専門学校で
学んでるだけ
あんなあー

気持ち
いいっぺよ

じゃあ
もっと
本格的に
修行して
みるかなー

でさー
えっちゃん 俺
国家資格※取るから
お嫁さんにならない？

※あん摩マッサージ指圧師免許

結婚〜？
あんまし
興味
にやあが…

んだな！
一回くらい
してみっぺか！

何も考えていない
若者特有の
ママゴト婚だった！

そして
半年で
離婚した！！

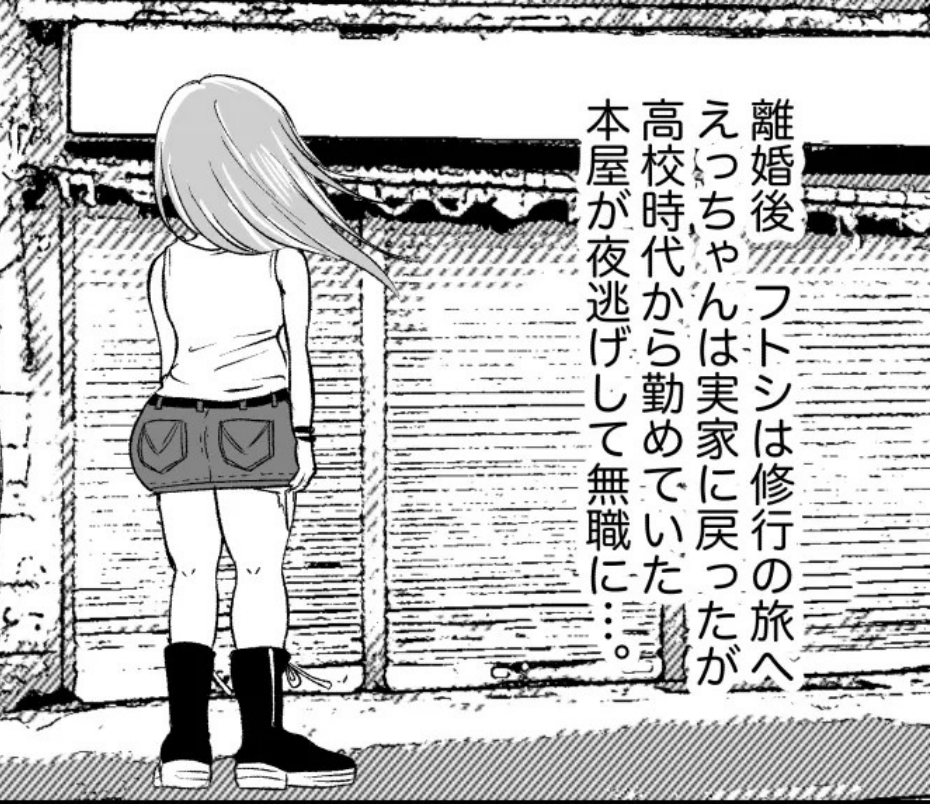
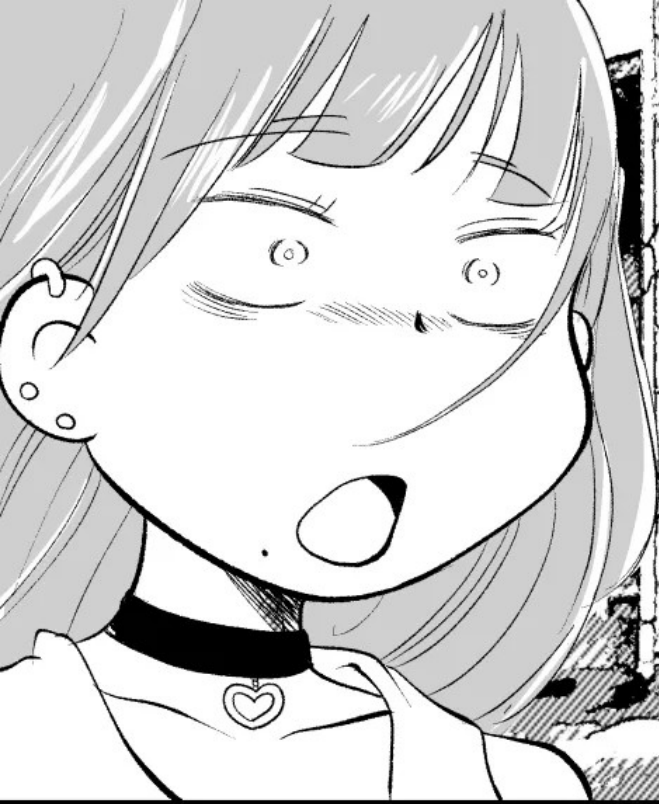

離婚後 フトシは修行の旅へ
えっちゃんの実家に戻ったが
高校時代から勤めていた
本屋が夜逃げして無職に...



うう：困った
あの本屋
勤務中にいくら
本読んだって
怒られなかった
っちゅうのによ

服の
カワイイ
服の
カワイイ
服の
カワイイ

しかし本は
好きだっぺ：
やっぱり本に囲まれて
働きたい：

よし 次は絶対
潰れない場所に
勤めっぺ：



そんなわけで色んなバイトを
しながら
通信大学で勉強して司書の
資格を取り
長い就職活動ののち
運よくめぐつね市立図書館に
潜り込む

成人してから
勤勉に
なるタイプ

就職祝いに
高価なローターを
買うも
微妙であった：

あれっ？
なんか違う：

こげな
丁寧な感触
望んでにゃあよ！

あ…やっぱし
ずんだローター…
いいっ…♡

もうちよこぶ…



くっ…
もう壊れたっぺ…!!

安物のローターは
当たり外れが激しい



「安かろう悪かろう」は
ずんだローターにも
当てはまるのだった!



コレは
微妙だ…

コレは
当たりだ

※
ずんだローターは
まさに悪いところある
適度な
ランダム性は
人を中毒にする

しばらくして
ずんだローターの販売元が倒産、生産中止に。
それからすっかり
ロータージプシーに
なってしまった
えっちゃんなのであった



どのネットショップも
ずんだローターは
在庫切ればっかだ…!
今回買ったローターも
イマイチでしょう…

うう…
あの雑な振動を
もう一度
味わいたいっぺ…!!

小人悦子のプロフィール③
今夫とは共通の知り合いがいたことが
出会いのきっかけ。
「やたらグイグイ来る若者だっぺ」が
第一印象。ご無沙汰だったえっちゃんは
うまい具合にホテルに誘導した。



グイグイ
グイグイ

あーっ

ばーん

っっっ

はっはっ

あーっ

ばーん

あーっ

っっっ

グイグイ
グイグイ

最高だっぺ
!!

あーこれこれ
久しぶりの
ちんこ...っっ♡

グイグイ

あーっ

っっっ

っっっ

現在の夫(小人^{こびと}今夫)は低身長の
えっちゃんとおまり
変わらないほどのおチビさん。
元旦那よりもっと年下。

理容師
(初セックスの時は
まだ見習い)

図書館で
働か始めた
くらい

元旦那は
デカい
林^{はやし}さん



ふう： セックスなんて
何年ぶりだべ：？
さすが若いだけあって
勢いがあったな：
ローターだけじゃ
寂しいからよう〜

けっこー トシ
離れてるし
今回限りだっぺな：
あっちもそのつもり
だろうし：

ひと眠りしたら
帰っぺ〜と♪



いや〜 今夜は
楽しかったな〜♡

悦子
さんっ！！

ヤッヤッ
スローブ
たっし
たっし
たっし



俺っ こんなに
しっくり来た
セックス
生まれて初めてっす！

お互い
チビだから
だべ：

大人になった
ので口には
出さない

悦子さんめっちゃ
可愛いですし！
また会いたいっす！

俺の彼女に
なって
ください！

…ええ〜？

バツイチの
おばさんを
からかっちゃ
ダメだっぺ〜？

年上？バツイチ？
いいじゃないっすか
むしろ！

悦子さんなら
なんでも
目覚めちゃいますよ
俺！

う…

そんなら…

プロポーズも
大体同じ感じで
受けたので…
あった…！！

おっはー！

やめっ…
この格好
恥ずかしいっぺ…!!

ぬるる

くわいっ!!

えっちゃん
昔 コレでやられるの
好きだったでしょ

今の旦那さんとは
しないの?
血行が良くなって
感度上がるんだよ

あっ♡

やめちくり…
浮気になっちまうべ!

あき

元旦那の
エロマッサージで
まんぐり返しされる
小人主任。

この謎方言について
掘り下げてみました♡

主任の謎方言は明治維新後、めぎつね市の開拓の歴史に深く関わっていたという小ネタ。

めぎつね原野(現在のめぎつね市)は元々江戸時代に宿場町としてそれなりに栄えていたが、水利の問題により長い間農地には不向きで不毛の地とされていた。

明治維新後、日本の近代化の推進と、特権を失い失業した武士を救う政府の諸政策により、全国の藩から旧士族たちが入植。めぎつね湖からめぎつね原野まで水を引く大工事が行われた。

ということで日本全国から集まってきた先祖たちの方言&めぎつね市の元からあった方言がミックスされているのが小人主任の謎方言なのである。ただしテレビやネットが普及しまくり、政府の施策など関係なしにめぎつね市に移住する住人が増えている中主任ほどの年代で独特のなまりが残ってるのは珍しいです。

明治〜大正の開拓という北海道が有名ですが日本各地で行われていたようです。調べてみると面白いですよ。

めぎつね市立図書館でも郷土資料を色々揃えてあります是非お立ち寄りくださいね♡

めぎつね市の郷土資料本定価1万円超え...

※めぎつね市は現実には存在しない空想都市です。実在の人物や土地や歴史や団体などとは一切関係がありません。



現代に残るめぎつね開拓の爪痕あれこれ ~ほとんどの市民は全く意識していないのだった!~



開拓民の慰労のため
そこかしこにあった公衆浴場(温泉)。
そのためめぎつね市には今も
日帰り温泉が多い。

田んぼの横とかに
チヨロチヨロ流れてる
水路(現在も稼働中)
石碑もたくさんある。

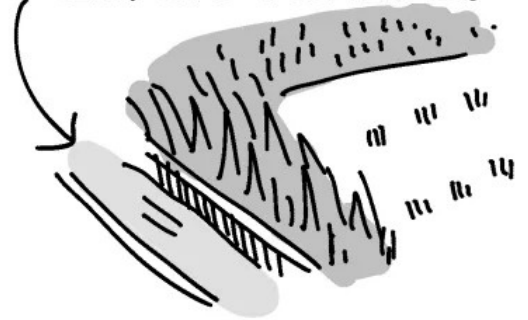

入植時それぞれの土地の寺の
お坊さんを連れてきたため
全く宗派の違う寺が
乱立している。



それぞれの本の墓

開拓民の憩いの場とされためぎつね神社
だが元は土着の神の社だったもの。
本来の祭りや伝説などが原形を留めていない。

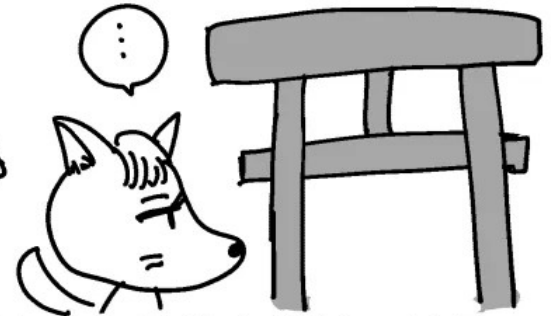

それなりに歴史のある公立学校の校歌の
歌詞にはほとんど開拓に関する文言が
含まれている。が、意味もわからず歌う
人間の方が圧倒的に多い。(教師も含め) ↓

開拓史の
存在も
知って
いない...



いや、実際は
開拓の歴史なんぞ
知らなきゃあ市民の方が
多いんでねか... そもそも
小学校の体育の時間で
「開拓音頭」を踊る時くらいしか
教わる機会ねえべし

※実際の認知度は
地域差があるようです

クーワを、
突き立て
明日を
美しく



実は私もさっぱり...
若妻の得意分野だっぺ
こういうのはよう



めぎつね図書館推薦図書
「罪人と触手、その愛」
作：アマイノ・タバタイビッチ

いわゆる幻想怪奇小説ずら。独特の読後感を残す短編の名手としてコアなファンがいる作家だっぺ。

舞台は中世ヨーロッパ時代をモデルにした小国の裁判所。国民の革命により、悪女と呼ばれた王妃が無数の触手による処刑(という名の公開異種姦ショー)を受けることになるのだが、その中の触手の一本は魔女の呪いにより姿を変えた、王妃の不倫相手の貴族の男だったっぺ。

いざ処刑開始となった時。男の人間として生きていた時の記憶が蘇る…自分を邪険に扱っていた王妃への恨み、だが確かにかつてあった僅かながらの愛情、王妃の抱える圧倒的な孤独への同情心…

男の思惑とは無関係に次々と王妃に襲いかかる無慈悲で無機質な触手たち。さて、この公開処刑の行方は??

気になった方はめぎつね市立図書館へ！待ってるっぺよ~♪

推薦：小人悦子

女性スタッフが 入りました！



マッサージの修行で
世界中を旅していた頃に
某国で会った
ニャンさんです！



ニャンさんの国では長年秘儀とされてきた性感マッサージ。ニャンさんはその世界の最高峰と言われる方の直弟子です。一番の得意技は射精促進ですが、通常のリンパマッサージなども素晴らしい技術を持っています。物静かながら確かな職人技を駆使するニャンさん。すでに数多くのお客様からリピートを頂き、現在予約は3ヶ月待ちの状態です。

なお、ニャンさんは通常男性のお客様は施術を致しません。特定の条件を満たせば話は別ですが…

なににせよ、ご来店お待ちしております！ (店長：大木太)

ご新規さま限定
スペシャルクーポン



500円OFF!

ニャンさんの調査した
スペシャルオイルによる
マッサージは女性にも大好評です！
まずはご予約を…！

☎000-000-xxxx

※当店はエッチなマッサージ店ではありません

今夫の勤める
美容店に
一度だけ出没した
露出狂について
わかつていること

どっ

うわ

うわ

ハハハハハハ

ハハハハハハ

ハハハハハハ

ハハハハハハ

待合室のガラス窓越しに現れた
子供が振り向いたら消えた
常連客に夫がいる…?
めぎつね小学校の教師…?
次に現れたら通報するぞ！(店長談)

うわ

うわ



薄暗い店内を
ブラックライトが
照らしている

甘ったるい
お香の匂い漂う

「なぜか」
喫煙用の
パイプが
置いてある

OPEN

カチカチ

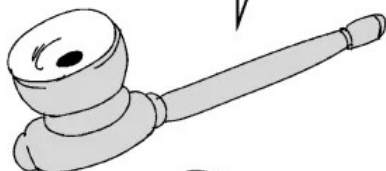

らひあ
せく

携帯の
画面を見ずに
高速メール

ずんだローターは
十代の女子をターゲットにした
レトロライクでゲロキツチュな雑貨を
低価格で販売していた
「ずんだぴあ社」のラブグッズ。
めぎつね市でずんだぴあグッズを
取り扱っていたのは
怪しげな雑貨屋のみで、JK時代の
えっちゃんはよく出入りしていた。

ネットがほとんど
普及していない時代に
テレビやラジオでは
流れない音楽

やる気のない
店員

その後 時代の流れに逆らえず
雑貨屋は閉店。
ずんだぴあ社は衰退、倒産。
ずんだローターは幹線道路沿いの
エログッズも売る古本屋に
ひっそりと大量に売られ
忘れられていったのであった…

ずんだローターは
私の
青春だっぺ…

えっちゃん！
これ：
ずんだローター
だった！

ずんだぴあの
ローターなら…
試してもいいなら…

ありあ
かした



ずんだ=カール



今夫とのセックスで
ずんだロータープレイを
試してみたいえっちゃん♡

今夫ー
えっと…

あ
の
な

どしたの？
風邪ひくよ
ー？

ん
ん

