

ANGEL COMICS

成年  
コミック

真  
性  
マ  
ゾ  
姉  
妹  
調  
教

猥  
婦

寝  
取  
ら  
れ

Netorare Wife Sister of Masochist!!!!

山本善文

presented by (yoshifumi) Yamamoto



**エンジェルコミックス**



18才未満の方は  
閲覧できません

エンジェル出版

真  
性  
マ  
ゾ  
姉  
妹  
調  
教

# 寝取られ猥婦



**山本善文**

presented by Yoshifumi Yamamoto

contents

005

脅迫された若妻

—マゾ肉凌辱— 【全6話】

129

奈美

—人妻肉体担保— 【全2話】





いえこのたびは  
私の不注意で

森村さんにこんな  
大怪我をさせてしまって  
大変申し訳ありません  
でした



いや奥さん  
そんなになさら  
ないで下さいよ

頭を上げて  
下さいよ



私が森村さんのお世話をしますので

こんないい女だ  
たつぷりおいしい所を  
いただくか



へへへやつと俺も  
運が回ってきたぜ

この女からは錢の  
匂いがフンフンする  
...それに

脅迫された

若妻

—マゾ肉凌辱—

【01】





ノミ屋とヤミ金に  
多額の借金で首が  
回らなくなっていた

だー金が  
ねーと酒も  
飲めねーのかよ



趣味のSMクラブに  
通うために借金を  
繰り返す始末

返せるあてなど  
何も無い



そんな時

んっ？



ある日、女房は  
消えていた

女房が始めた  
スナックもうまくいかず

俺の人生はダメだ……まったく先が見えねエ

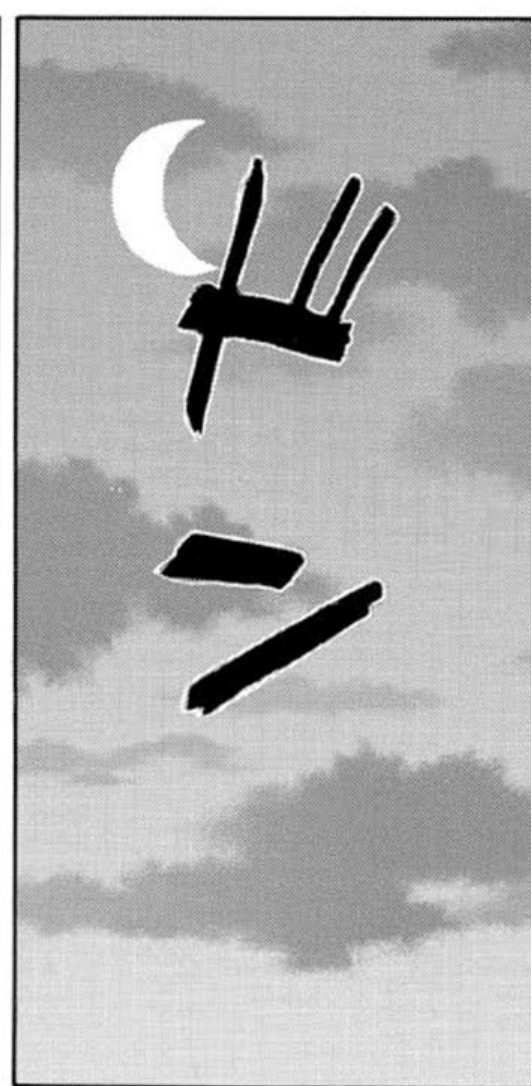
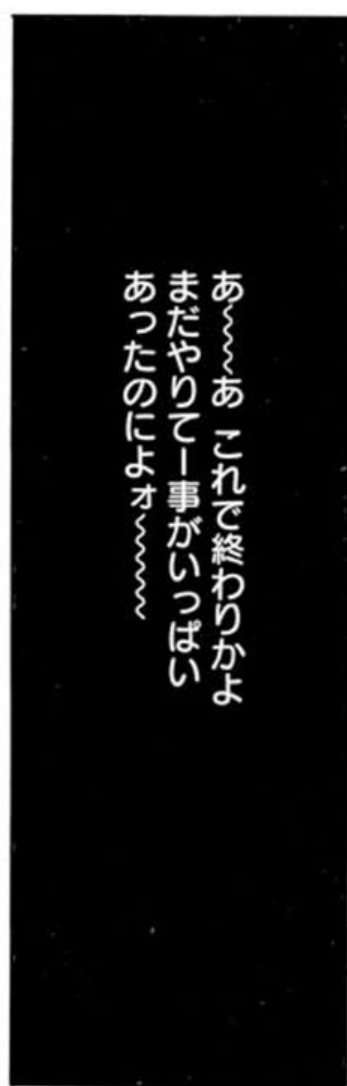
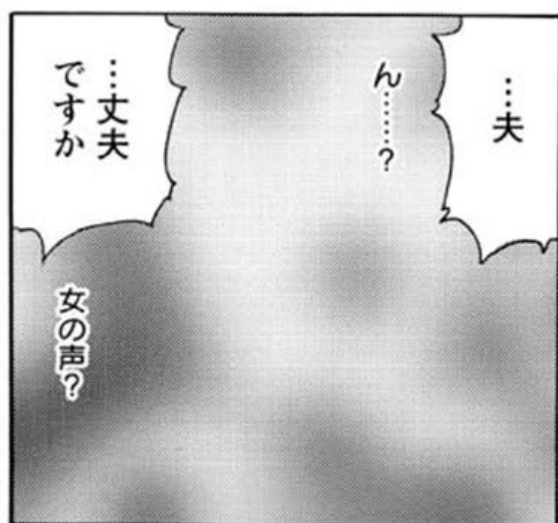



え!!



大丈夫ですか？



はあ？ 何言つてんだ  
普通、救急車を  
呼ぶだろ  
ハニツツさんのか  
この女？ それとも  
警察に知られると



あの：  
大丈夫ですか

おいおい、この  
美人さんだよ



マヌイ事でも  
あんのか？  
私の車に  
どうぞ



あつ 私を病院まで  
お連れします

あつっ



まったく  
ありがたいごちそう

俺の手が不自由  
だからと毎日食事を  
作りにきやがる



俺の知り合いの  
医者に行ってくれ

はい  
わかりました



堪らね〜なア

27才 人妻の尻かよ…

トントントント



それから俺の  
汚ねーアパートに

見舞いに来る  
ようになつた



夫婦揃って見舞い金まで  
持ってくる

見るからに金持ちの  
ボンボンとお嬢様だ



その瞬間  
こいつの世も  
もう終わりか

びん

びん



初めは錢だけ  
省ってやろうと  
思ったが



もし私にできる事が  
あったら何でも  
言っして下さいね

そうですか  
…じゃあ

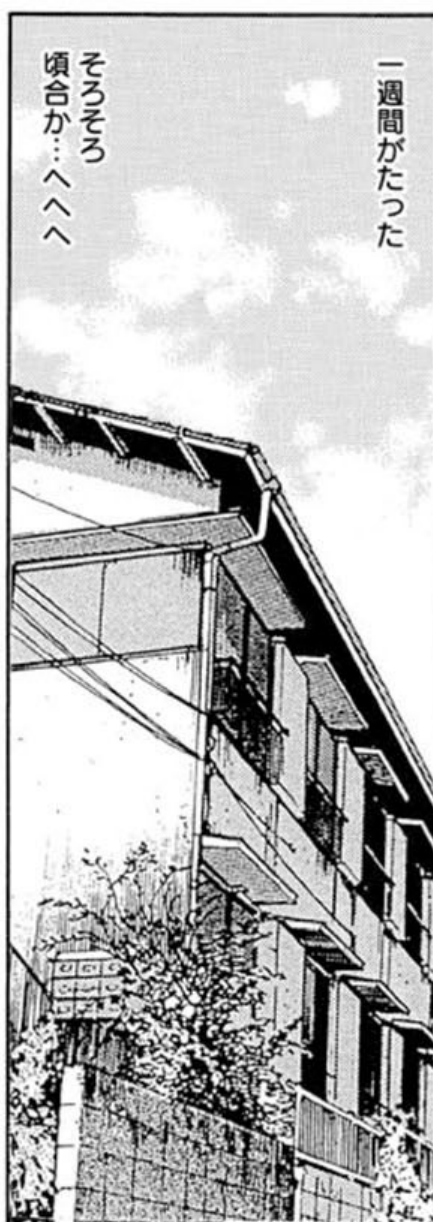

一週間がたった

そろそろ  
頃合か…へへへ



あつ やつぱり  
やめときます  
いくら何でも  
奥さんに失礼だ

え？ 何ですか  
遠慮なさらずに  
仰しゃって下さい

いえやっぱりダメだ  
こんな話とても  
奥さんにはできないや

若いあなたには  
無理な話だ

いえ大丈夫です  
夫にも言われて  
います

森村さんの手が良く  
なるまでできる限りの  
事をしてこいと…だから  
仰しゃって下さい

じゃあ…

その写真…実は  
死んだ女房でして…

私は毎日手を合わせて

今日のために  
用意したんだ

こんな事言うのも  
何ですが死んだ  
女房とは本当に  
仲が良かったんです

最後は  
ケンカばかりで  
出ていったけどな

そうだったん  
ですか…  
お気の毒に

本当に心底  
愛していたんですよ

まあ…

そうでしたか



自分の手で  
オナニーして粉らわせて  
いたんですよ



そろそろ  
行くぞ

毎日セックスして  
いたんですよ



あ…

クッククック  
まさかこんな話を  
されるとは  
思わなかったろう



ビクッ



奥さんのせいで

おキ



私の手は今  
こんな状態だ



あ…  
はあ

女房が死んでから  
つらくてねエ







ほら奥さん  
早く扱しらいてくれよ

は...はい



家の主人より  
太くて...大きい

ヒン

ヒン



ひさびさの手「キ」は  
気持ちいいせ



そうそれで  
いいんだよ

うう...



気イ抜くと吐ちまい  
そうだ我慢 我慢

ん

ん



あつイヤ  
やめて

あんたのマ○コでも  
触んねーとチ○ポが  
萎えちまうよ

クリ  
イツ

話が違います  
やめて下さい



あんた下手だなア  
亭主のチ○ポ扱いた  
事ねーのかよ

す…  
すみません



睨んだ通リだ  
間違いねえ  
この女マツ体質だ  
これからキツテの  
仕込んでやるぜエ



ん？ 何だア  
マ○コが濡れてるぞ

俺のチ○ポ扱いて  
興奮してきたのかア

くちゅ

くちゅ

そ…そんな  
違います



オメーが下手だから  
しよーがねーだろが  
ちったアこっちにも  
協力しろや

はい…



ひいつ

ガッ

奥さん口で  
してくれよ



あう…  
イヤ…うう

しゅっ  
しゅっ  
しゅっ

すごい音だぜエ  
マ○コの中が  
ドロドロに  
なってるぞ

あう…  
あああ

ぬっ  
ぬっ  
ぬっ  
ぬっ



しよーがねえ  
奥さんには  
これだな

え？



チツ  
お高く止まりやがって  
今に自分から鼻を  
ならしてフェエをおねだり  
するようになるんだ



イヤア

イヤです  
イヤア





あつう

あつう

あひい  
い  
い  
い



気持ちいいだろ  
奥さん

ひい  
う  
う

あつう

あつう

あつう

あつう

あつう



ほらどうだ  
どうだよ

あつう

あつう

こんな汚ねー部屋で  
俺みてーな男のチ○ポ  
銜え込む気分は  
どうだ？ ああ？



いやアやめてエ  
抜いてー

何言つてやがる  
マ○汁がすげー  
出てるぞ



あううう  
乱暴にしな  
いでエ

本当は感じてんだろ  
マ○コの中のチ○ポ  
キューキュー締め付け  
てるぞ



そんな：  
そんな事  
ない〜〜〜

ほら体  
おこしな



え!?

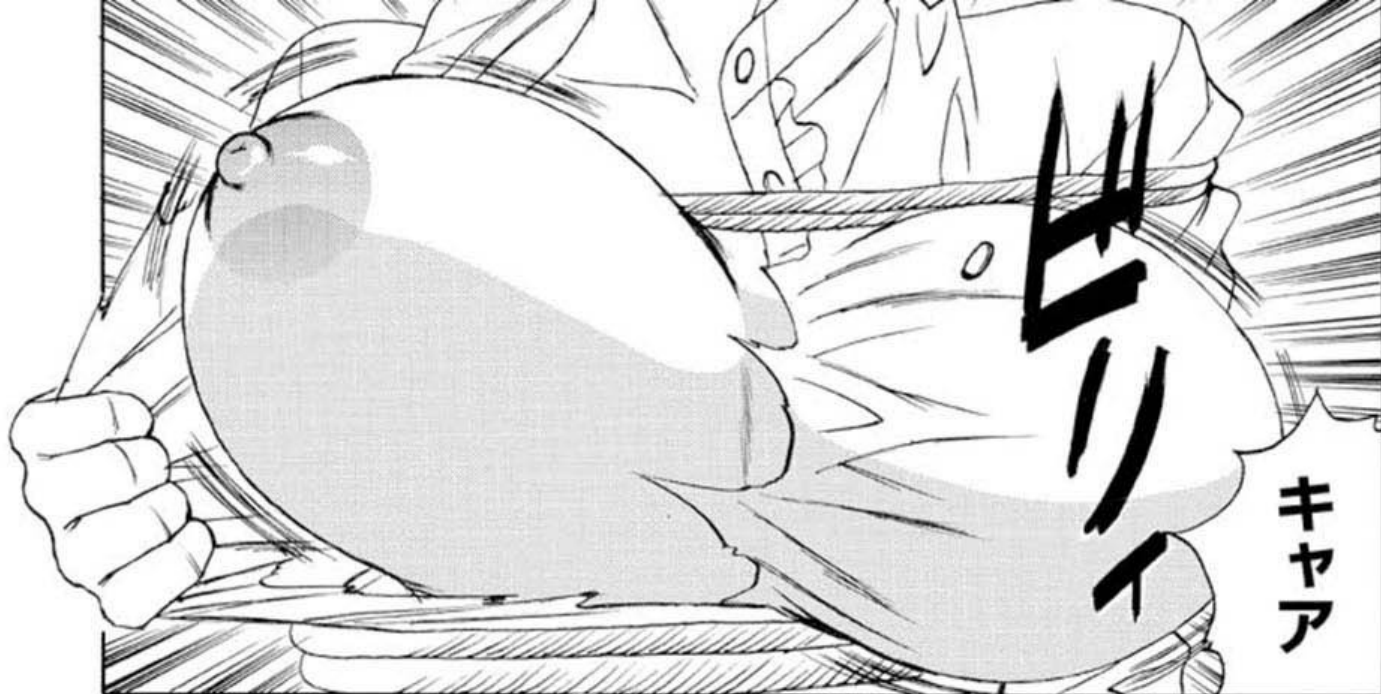

キヤア

こんなデケー乳  
だとは思わなかったぜ  
奥さん

ああ  
やめてエ

そろそろ  
出そうだけ



外に…

中は…中はダメ  
外に出して下さい

もお乱暴に  
しないでエ

ぐちゃ

ぐちゃ

ぐちゃ

ぐちゃ



うおお  
出るウ

イヤアアアア

シュッ

シュッ

シュッ

シュッ



私の中に  
入ってくる...

ああ...夫以外の  
男の人の精液が

ヒク

ヒク

ヒク

ヒク



あう

あう

ヒク



これから  
肉奴隷として  
キツチリ仕込んで  
やるぜ



~END~

脅迫された  
若妻  
—マゾ肉凌辱—  
【02】





なぜあんな男に  
体を許したのか？

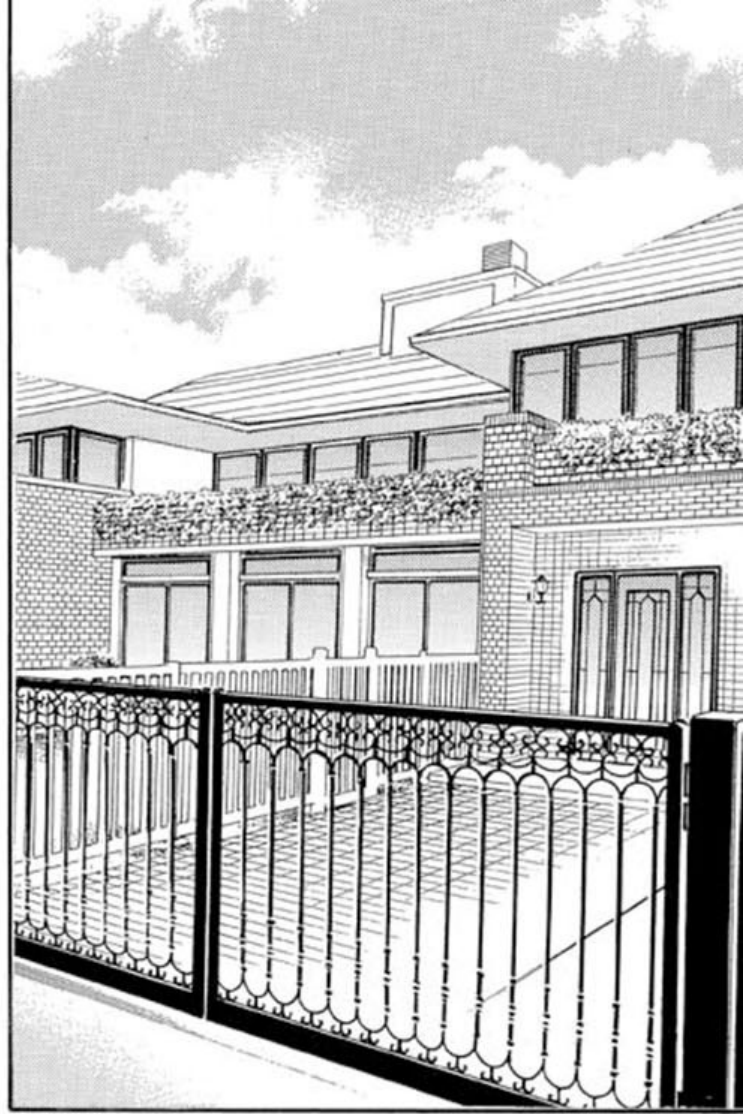

あの日あの男は  
私を縛り自由を  
奪い

胎内たないに何度も  
何度も射精をした



次の日には  
私の携帯に

へへへ 奥さん  
俺だよ

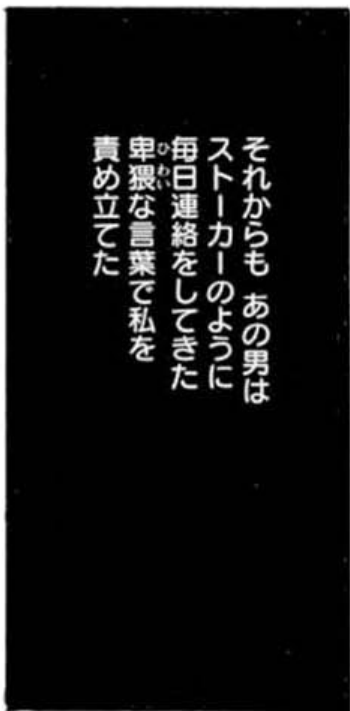

あの日、黒田さんに  
会うために出掛け  
なければ



事故は起こらな  
かったのかもしれない

私は裕福な家に  
生まれ何の不自由も  
なかった

小中高と  
有名女子校ですごした  
周りに男性はいなかった



あの悪魔のような  
男、  
森林

私の人生であんな  
変質者はいなかった



恋愛に興味はあったが  
家柄がそれを許さなかった

初めて男性と付き合ったのは  
大学に入ってから... その人は

あるサークルの先輩  
黒田さんだった

素敵な人で私はすぐ  
恋におちた



今まで男性と  
付き合った事がなかった私は  
奥手だった



肉体関係はなかったが  
私は黒田さんが好きだった  
そして…

でもそれは  
叶わなかった  
家柄が違い  
すぎると…

父が勝手に  
相手を決めていた

昔から付き合いのある  
会社の社長の一人息子

今の夫  
和人だった



父に逆らう気はなかった  
そういう家で育ったから

ただ黒田さんとは  
そのままやむやの内に  
別れたのが気掛かりだった



私は黒田さんと  
結婚を夢みていた



結婚してから  
数年後

突然黒田さんから  
連絡があった  
「会って食事でも」と…

胸が高鳴った

当時の淡い恋が  
甦った



今の主人に  
不満はなかった

ただ…このまま  
ときめきもなく何十年も  
年を取っていくのは嫌だった



不倫と言っ言葉が頭を過よぎったが  
ただの食事と自分に言い聞かせた

黒田さんはあの頃と  
変わっていなかった

いや…年を重ねて  
すごく素敵になっていた





それからは黒田さんとよく食事をした夫には内緒で...

それ以上の事はなかつたがやはり後ろめたい気持ちがあった...



私はその時、自分が結婚している事を忘れた

黒田さんと会っている時は女でいられる...そして愛していただ



そして...その帰りに...

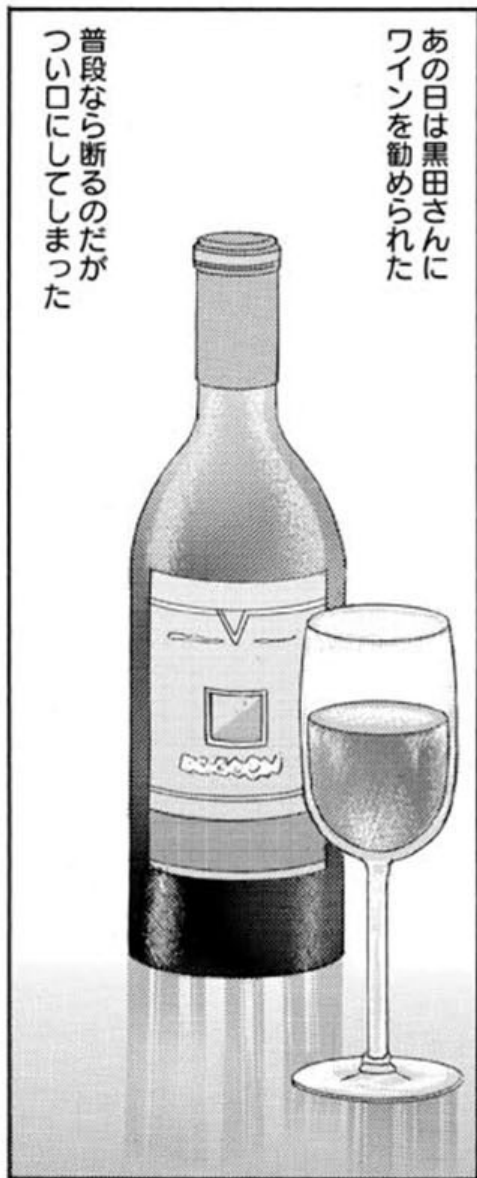

あの日は黒田さんにワインを勧められた

普段なら断るのだがつい口にしてしまった



夫には内緒で男性と会いそして飲酒運転で事故

とても親や夫に相談できる事じゃない...きっと天罰なんだわ...でも...

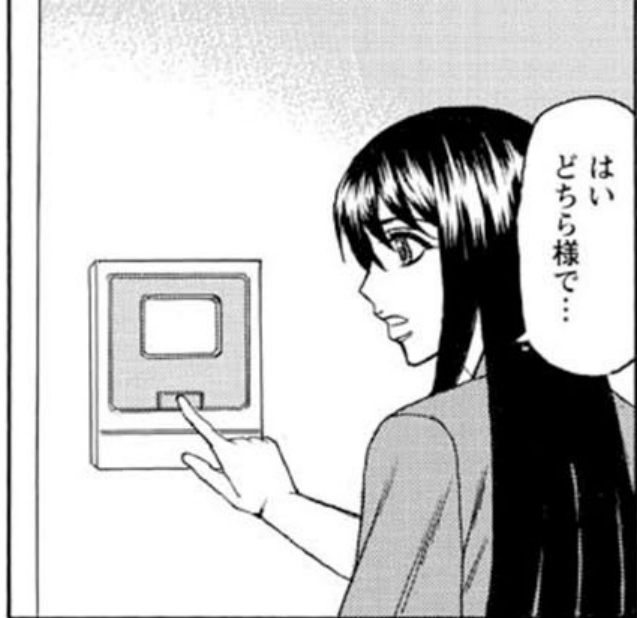

はい  
どちら様で…



あ…



ひい



たっぷりオマ○コ  
してやるぜエ〜

家に入れて  
くれよオ



この男  
家にまで…



奥さア〜ん

俺だよオ〜



このチ○ポが  
寂しがつてるぜエ〜

ひッ



こ…怖い

警察に…  
でも飲酒運転が…

夫に電話を…  
でもあの日は  
黒田さんと…



へ…変態

あんたもこのチ○ポが  
本当は欲しいんだろオ



あんたが  
こないからさア〜

か…帰って下さい  
警察を呼びますよ



別に俺は  
構わないぜ  
ダンナに全部  
チクるけどな

…  
…



へっへっへっ



後でまた  
くるぞ〜

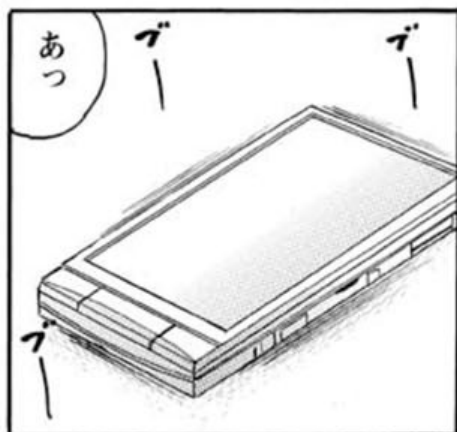

あっ

ギー

ギー



もうダメだ  
夫に相談しよう

これ以上あの男に  
付き纏われたら  
気が変になる



もしもし  
あなた

ちようどよかった  
実はお話が…









うう…



わかりました

もどったら  
教えて下さい



たまたねエナア  
亭主のそばで  
フエラさせるのは



そんなぬるい  
しゃぶり方で俺が  
イクと  
思ってるんのかア





おうそろそろイクぞ

全部飲めよ  
わかったな



イヤ…お願い  
もお許して…



イクツ



うぐっ



じぶぶじぶ

そうだよ  
それでいいんだよ

グイ

グイ

ぐぶ

ぐぶ

ぐぶ



じぶぶ…私…濡れている…

じぶぶ

酷い事させられているのに  
私の体は…

しんき



あ〜〜うまい  
食事だったので  
飲み過ぎてしまった



んっ？  
どうしました

いや〜あんまりにも  
イイ匂いなので



すいません少し  
休ませてもらえ  
ませんか

どうぞどうぞ  
何なら今日は泊まって  
いって下さい



メインディッシュが  
楽しみだと思って



こちらです

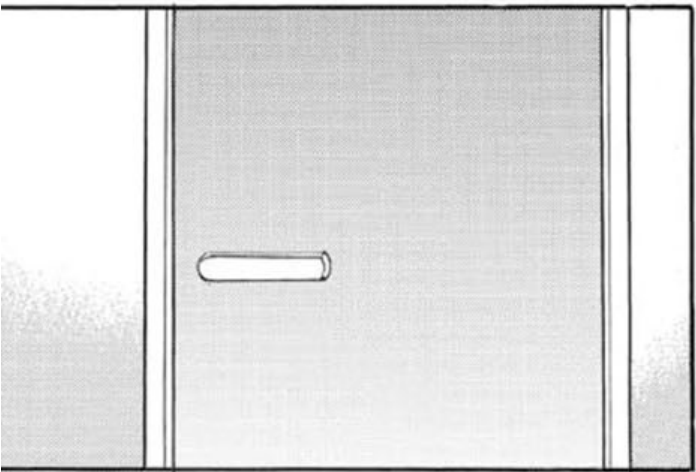

この男は…



美奈奥の  
和室に布団を  
敷いてあげなさい

は…はい



服を全部  
脱げよ

もう逃げられないんだわ



さっきのフェラで  
濡れてんだろ

俺には  
わかってんだよ

きっと私をずっと  
追い掛けてくる



ふざけんな  
明日まで待てるか

早くこいつに  
跨またがんな

ぐぬ

ぐぬ



ああ：  
恥ずかしいです

今日は…今日は帰って  
いただけませんか  
明日必ず伺いますから



は…はい

ああ…逃のががれられない  
身も心も…



何だおい  
自分から腰を  
動かしてんのか

だって…だって  
すごく気持ちいい  
から…



あっ

はああん

ぬちゅ



ああどうしよう  
気持ち良すぎる

いいかイキそうに  
なったらイクって  
言うんだぞ

は…はい  
言います

ああ…イキそうです  
いつちやいますウ



どうだ俺のち○ホは  
気持ちいいか？

は…はい  
気持ちいいです



脅迫された  
若妻

マゾ肉凌辱  
【03】



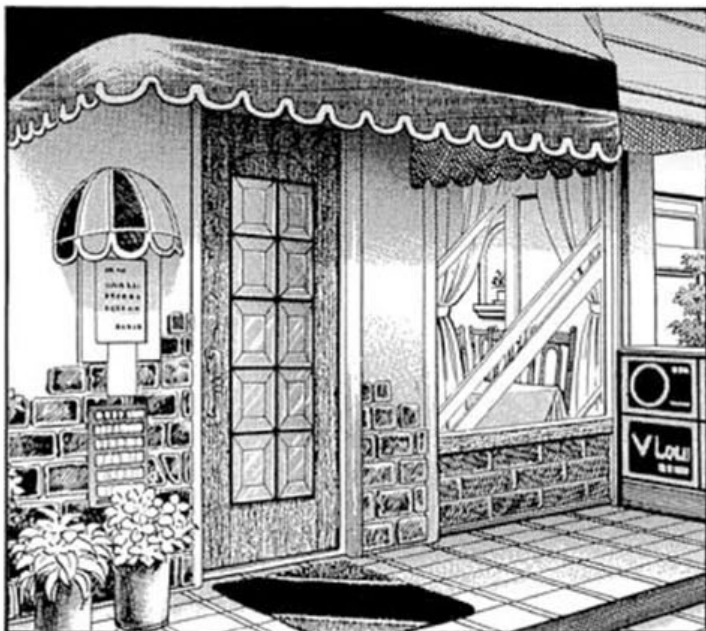
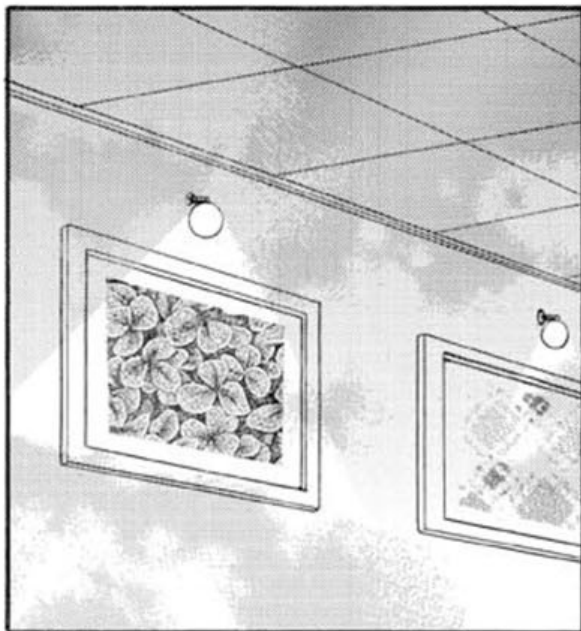

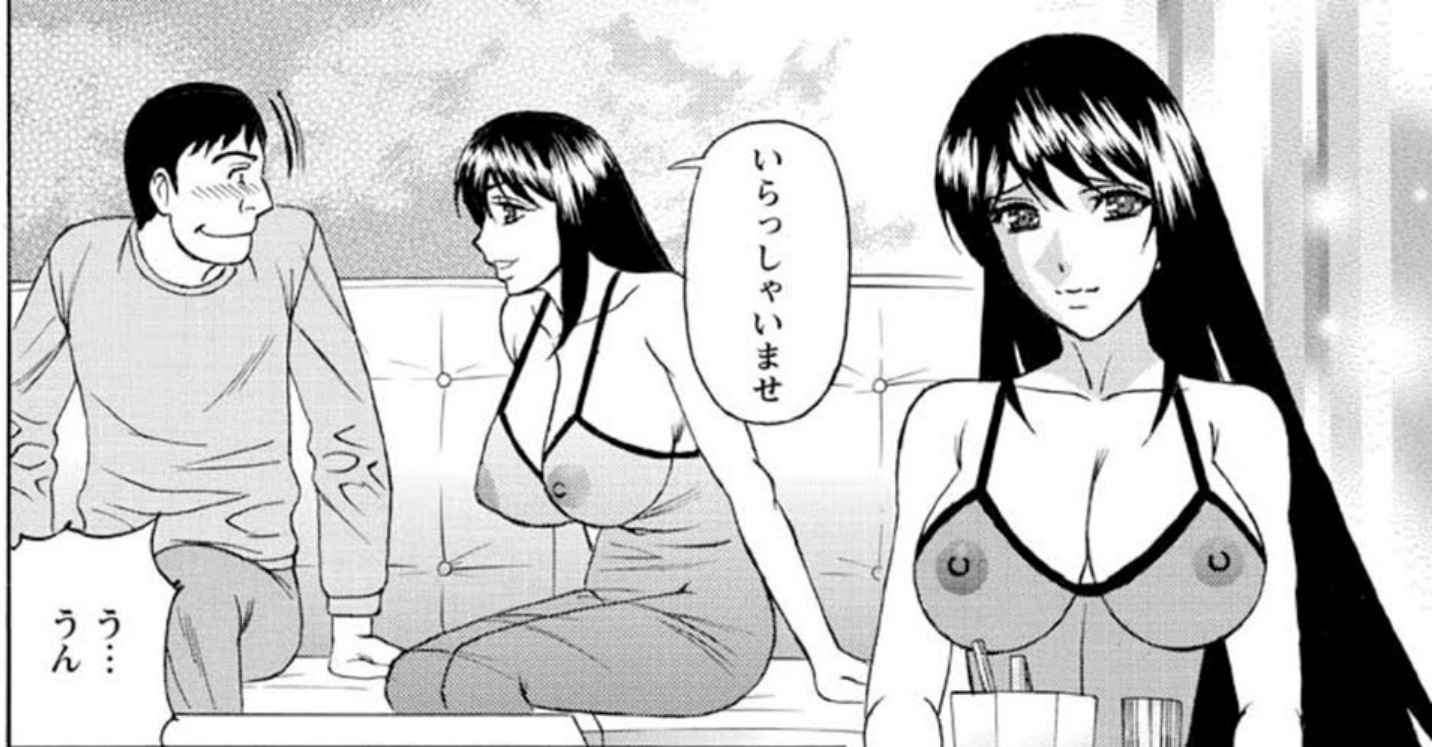



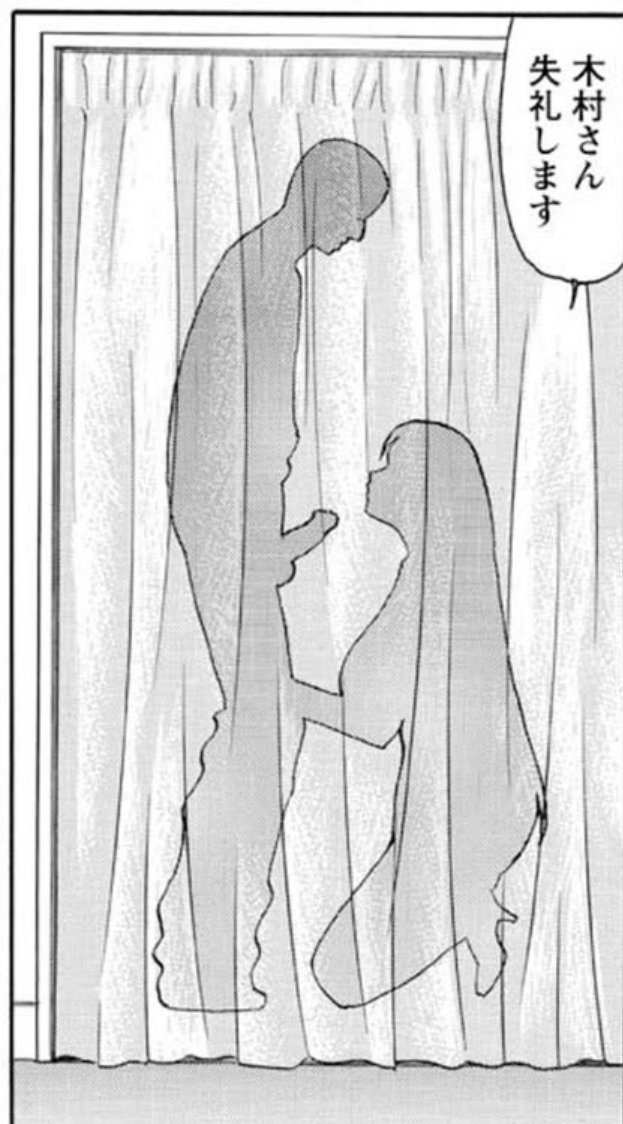

クソ！堪んねーなア  
あんなエロイ美奈ちゃんに  
しゃぶってもらえる  
なんてよ~~~~

ドンペリ3本入れると  
アナルでやらせてくれる  
サービスがあるってよ

マジで!?

俺も早く金とザーメン  
溜めて美奈ちゃんに  
ブチ込みて~~~~

美奈のダンナには  
ここで働かせる事は  
反対されたが

俺のケガを理由に  
週2回のレズパートと  
言う事で納得させた

まさかこんなバード、  
だとは思ってねーだろう  
なア

しかも大人気だぜ  
クツクツクツ

おっっっ

出すぞ  
出すぞ

ぶっぶっ

ぶっぶっ





しかしここまで  
大当たりするとは  
思わなかった

金が入ってくるし  
フェラサービスで  
恰好のマソ調教にも  
なる二百二扁だ



口から  
ザーメンが  
...

ゴリッ



ムク...



あ...

じやあ...



毎日のように  
調教したかいが  
あったせ



手を後ろに  
回せ美奈



うおーマジかよ  
チ○ポ堪んねー

早く美奈ちゃんに  
フェラしてもらいてー



んっ何だア  
縛られて濡らし  
てんのか？

そ…そんな事  
ありません…

ちゅ  
ちゅ



もう俺の奴隷  
なんだからな

は…はい



嘘つけ!!  
ぐちよぐちよ  
じゃねーか

ひうつ  
ああつ

ちゅ  
ちゅ



あうつ

い…いたい

タ  
タ

キユウ



ひゃんっ



嘘をついた  
パツだ 跪け

はい...

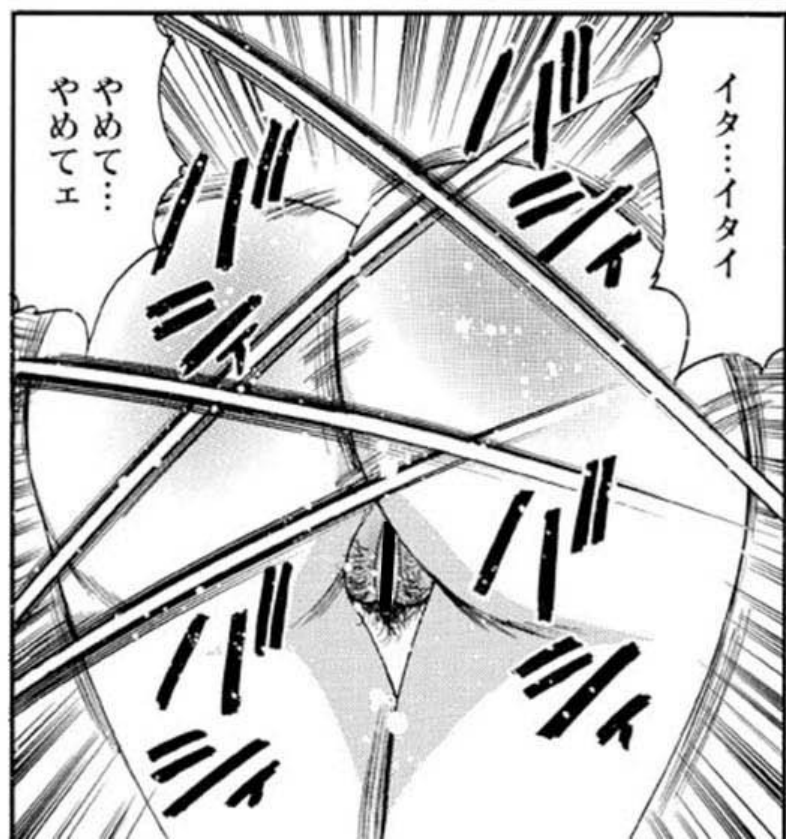

やめて...  
やめてエ

イタ...イタイ



お仕置きだ

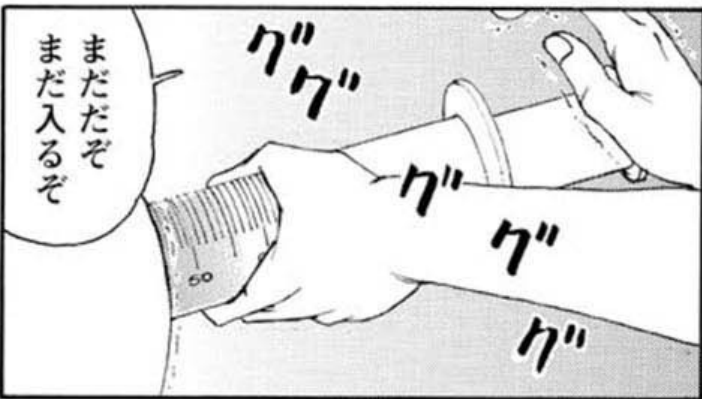







お腹が...  
苦しい... ゴロゴロ

ああ...おしりに  
おしりに力が入らない



あつ...もも  
もも...出ちゃう

もも...出ちゃう...

ガリ  
ガリ

ガリ



ダメだ!!



俺がイッたら  
トイレに行かせて  
やる

もしその前に  
漏らしたらさつきより  
キツイお仕置きだからな

ゴロ  
ゴロ

ゴロ

ゴロ



うほオすげエ  
こんな気持ちいいの  
初めてだよ

あー

んぐっ



イヤアアアアアア……



あれからアナルは  
キツチリ調教した  
からな

アナルで感じる  
いいマゾ奴隷になったぜ



淫乱女め亭主に  
すまないと思わ  
ないのか



いやん

そんな事  
言わないで



客も大喜びだぜ

あん

うらん

俺のザーメンほしいか？  
どうだ呑みたくて  
たまらないんだろ



あうん

の…  
呑みたい  
…です



そうかそうか  
いっぱいくれて  
やるぞ

俺のザーメン全部  
呑めよ…呑めよ!!



うおっ  
出るウ



うぶウツ







うるせー

うるせー



チ○ポしゃぶりまくって  
マ○コ濡らしてんのか？  
あっどうなんだよ

あんな  
そんな…

そんな事  
言わないでエ



何だよマ○コの中  
ぐちよぐちよじゃ  
ねーか

根本まですんなり  
入るぞ

俺はなーただお前と  
やりたいだけ  
だったんだよ

この前も大学の時も  
お前がお嬢様だから  
遠慮してただけ  
なんだよ

ああ…  
そんな…

私…みじめだわ…

昔の甘い思い出  
淡い恋心…  
総てが音をたてて  
崩れていった…

あのマスターに  
聞いたぜ  
アナルも調教  
されたってなア

こんな虫も  
殺さねくような  
顔して尻の穴に  
チ○ホ銜え込んで  
んのかよ

グッ

イヤア…  
やめて黒田さん

えっ



ああ...感じる  
私お尻で感じるようにな  
なってしまったんだわ



ああ…ごめんなさい  
そんなつもりじゃ…

どうか美奈を  
許して下さいイイ



本当に尻で感じて  
やがるとんだ淫売だぜ

お嬢様だから奥手  
だとばかり思ってた  
のに…よくも  
騙しやがって



あうう…いじめてエ  
おしりで感じるいけない  
美奈をもっといじめてエ



ふざけんな尻の穴で  
俺のチ○ポ締め付け  
てるくせに



くっ  
ヨロゾロ



ああ…イク…  
イクウウウウウ



ああん…また美奈を  
美奈を買ってエエエエ

またゴロゴロして  
美奈をいじめてエエエ



いつか夫もこの店に来て  
客に犯されてる私を  
見つけるだろう

でも…もう逃げられない  
この場所からは逃げられ  
ないんだわ…



いいマツ奴隷に  
仕上ったな

これから上玉の  
客を相手に稼いで  
もらうぜ

愛してるぜエ  
美奈ア

~END~



脅迫された若妻

若妻

—マノ内渡—

【04】

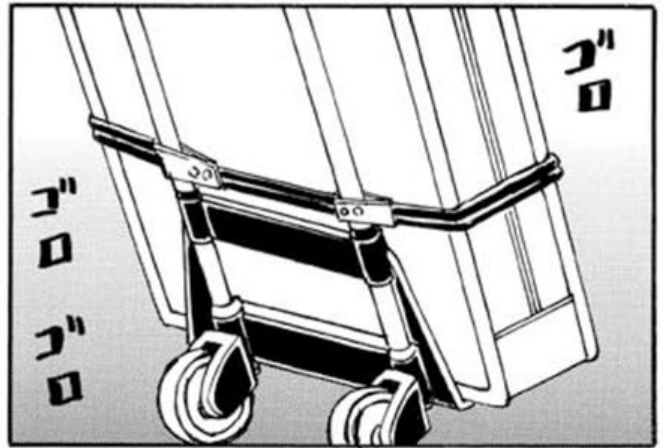
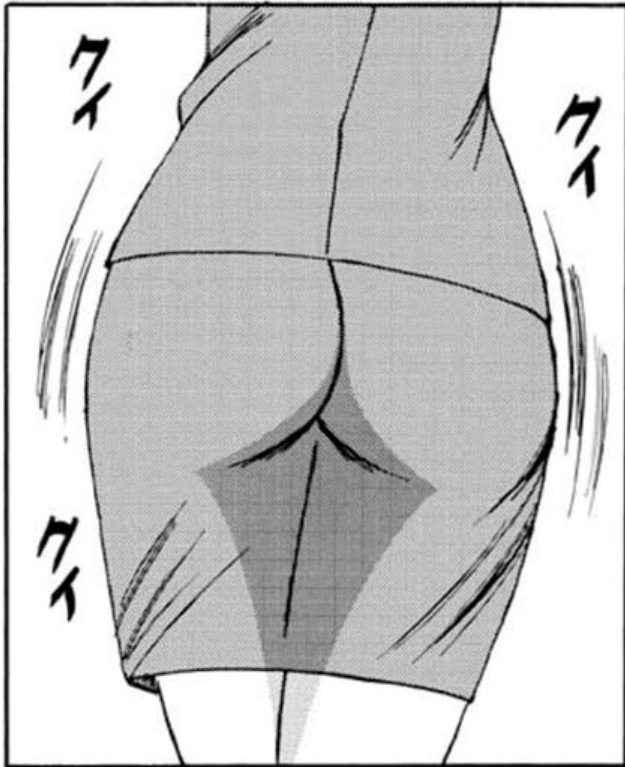



あつ  
黒田さん



ささ  
沙希ちゃん



いえそれより  
姉さんの話  
本当なんですか？



悪いね仕事が  
終わったばかりで  
呼び出して



わかりました

そうなんだ  
とりあえずその店に  
行ってみよう





とにかくその店の  
マスターに事情を  
聞いてみよう

そうですね



あの姉さんがそんな  
場末のスナックで  
働くなんて...

お金に困っているなら  
実家の父さんに相談  
すればいい...なのになぜ?



私とは正反対の姉  
いつもやさしくて  
おとなしい人だった

男性に対していつも奥手で  
私が励ましていたほどなのに

スナックで酔っ払い相手に  
接客なんて考えられない



ひん...



へ〜美奈に  
こんなキレイな妹が  
いるなんてねエ



さつきから姉さんの  
事を呼び捨てにして  
不愉快だわ

この男 姉さんと  
どうい関係なのよ



いや〜あんたが  
美奈の妹さんかア

黒田君から話は  
きいてるよ〜  
スチュワードス  
なんだねエー



マスター今はCA  
キャビンアテンダントって  
言うんですよ

そうかー知らなかったよ  
俺もオヤジだなア〜

こんな汚い店で  
姉さんが働いてる  
なんて信じられない

何か理由が  
あるんだわ

それにこのマスター  
と言っ男…

ああ…あれは  
数ヶ月前の  
夜にな

美奈の車に俺が  
はねられてね  
大ケガさせられてね

さっきから私の  
胸ばかり見てる  
いやらしい

こんな店には  
一秒でもいたく  
ない

俺はこの店で食べて  
いたからそのケガで  
働けなくなっただ

早く姉の話を  
きかせて下さい

そこであなたの姉さんが  
お詫びに私がこの店で  
働くと言いだしたんだ

俺は断ったんだよ  
でも美奈のほうから  
どうしてもって言うてねー

それからだよ  
美奈のヤツよほど  
この仕事に合ったのか

自分から大胆な  
格好をしないでね  
色っぽいサービスを  
始めたんだよ

嘘なモンか  
本当だよ

でたらめに  
決まってるわ

嘘よ!!

あの姉さんが  
そんな事する  
訳がない

まーまー  
ビールでも飲んで  
落ち着いてよ

結構です!!

いい加減な事  
言わないで

あんたのために早く  
から店を開けてんだ

ちったあ店の  
売り上げに  
貢献しろや



体がすごく怠い  
カゼをひいて高熱が  
出た時みたいにな…

カリッ

ああ…何で？  
力が入らない



そのサービスマンで  
本番までやったの  
黒田君だよなア

マスターそれは  
まだ内緒でしょ



このビールの中に  
何か入ってたんだわ



アナルにも  
中出しした  
くせによく

この二人…



はいはいしました  
美奈のマ○コと  
アナルに中出し  
しましたよ

グルだったん  
だわ…





手が痛い  
縛られてるんだわ

ああ…私  
どうなったの？  
体が動かない  
声も出ない…何ぞ？



!?

あ…う…





オイ黒田 マ○コに  
このアンプル使ってみろ



何です  
それ？



知り合いのノミ屋から  
買ったんだよ  
美奈に使ったら  
涎とマ○汁垂らして  
イクわイクわマジで  
スゲーぞ



へくそりゃ  
楽しみだ

IPギッ



マ○コによく  
塗り込めよ

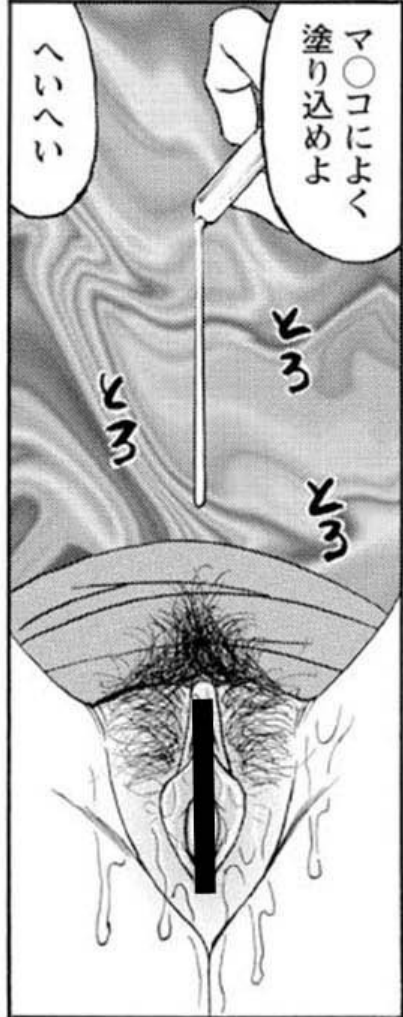

へいへい

とろ  
とろ

あつ



え…何？  
だんだんアソコが  
熱く…



あ…イヤ熱いのが  
広がって…ああつ





うらァ

ひひひひひ

マスターこいつの  
マ○コの中  
スゲーよ

ぬるぬるで締付け  
てきやがる

や…め

イタイ…  
やめて

…て

騙された…  
優しい人だと思っていたのに  
本当の兄のようだと思っ  
ていたのに…  
こんな男だったなんて…





うぶう  
おぶう

ぐちゃ  
ぐちゃ  
ぐちゃ

ぐちゃ  
ぐちゃ  
ぐちゃ  
ぐちゃ

あう  
うう…



イヤ…中は  
中に出さないでエ

ぐちゃ  
ぐちゃ

俺の中出しで  
たっぶりイカせて  
やるぜ

ぐちゃ  
ぐちゃ

ああ…イヤ…イク  
イク…イツちゃう



何だこいつ  
腰を自分から  
動かしただぞ

カク  
カク  
カク  
カク



イヤ葉だからな  
自分の意志とは関係なく  
イキそうなんだろ？

イヤ  
イヤ

ごんな男達の  
前でイキたくない

くっくっ…  
出すぞオ

イヤアアアアア

イク…イク…イク…





ハデにイッたなア

これでお前も  
俺達の仲間だな  
へっへっへっ

私をレイプした  
卑劣な男達を恨み  
姉を恨み  
そして…すさまじい  
エクスタシーに  
達した  
自分の体を恨んだ

~END~



脅迫された若妻

—マソ肉凌辱—

【05】



老後は山の中で  
のんびりと…

沙希…?  
沙希きいてる?



将来 僕達の子供が  
独立したら2人で  
田舎に行こうよ



ううん  
大丈夫

そう…  
久しぶりの  
デートだから  
…



あ…  
ごめんなさい  
聞いてるわ  
正士さん

さつきから  
ボクっとしてさア  
仕事で疲れてんの?







だから美奈の妹  
沙希を紹介したんだ

沙希を肉奴隷に  
仕上げてみせるぜ



わかってますよ  
森村さん

あんたは俺の  
師匠なんだから

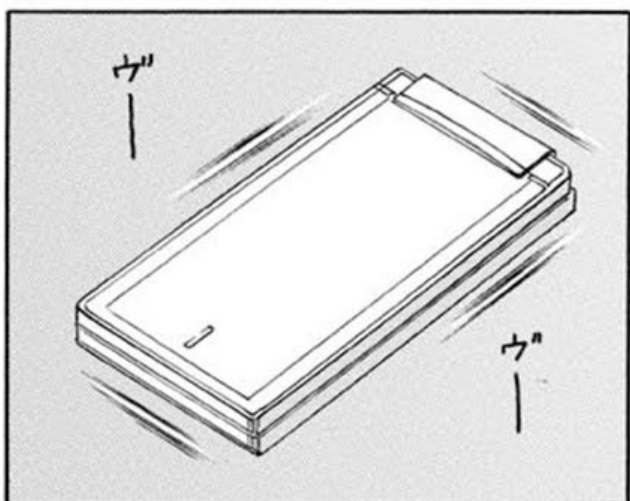

ゲー

ゲー



メール  
誰から…

パカ



美奈があんな  
淫乱な肉奴隷に  
なるなんて

夢にも思わなかった  
森村さん、あんた  
本当にすごいよ

俺もあんた  
みたいな調教が  
してみたいんだ

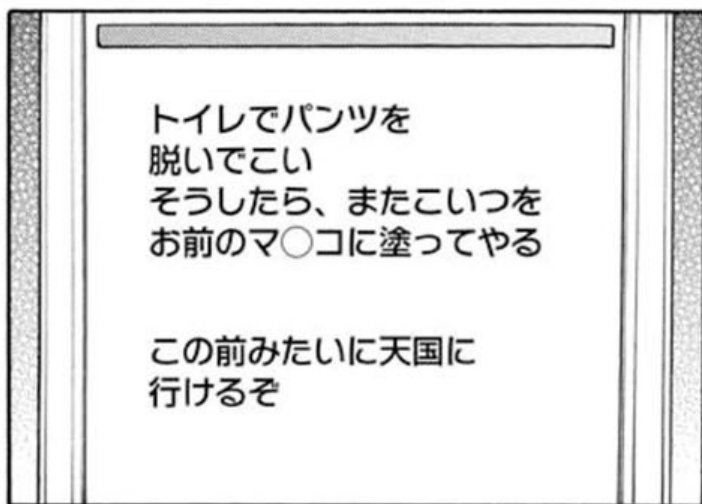

あのアンブルを  
塗られた時…私は…



あうう~~~~っ

ダメ…ダメよ  
負けちゃダメよ



私は肉奴隷になんか  
ならない姉さんの  
ようにはならない

知られたくは  
ないだろ？

将来の嫁さんが  
レイプされてイキ  
まくったなんて  
事を…

隣の男は  
未来の旦那様か？



ヒヒ…









この前海に  
行った時  
後輩の西島って  
覚えてる？  
あいつがさー



ハア  
ハア



...?

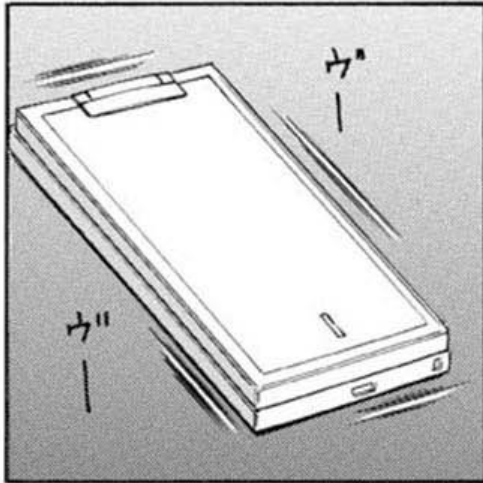

**黒田**

中央町の  
カラオケボックスに  
行け。



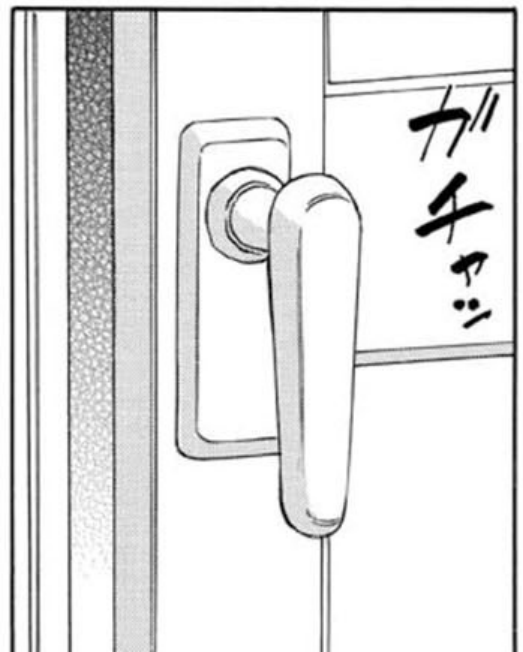
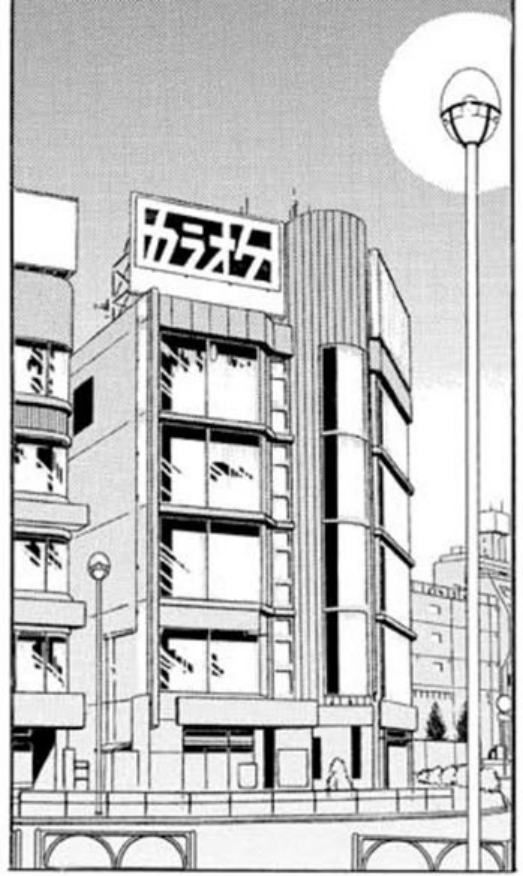







服を脱いで  
チ○ホに跨れ<sup>まが</sup>

ああ…恥ずかしい  
許して黒田さん

そ…  
そんな

外から人に  
見られちゃう

そのスリルが  
いいんじゃないか

早く  
脱げ

はい…

彼に…彼に  
見つかったら



あっ

よ~~~~し  
はめてやる

ひいひいひ

ぐちゃ



本当ははめて欲しくて  
しようがないんだろ  
おねだりしてみろ

うう……  
そんな事



言わないと  
ヤツをここに  
呼ぶぞ

ああ……  
やめて  
言います



う……沙希は  
オマ○コに

はめて欲しかった  
……です……



そ……そんな  
急に……

深い……奥に  
奥にあたるウ

ぬわわ

ぬわわ

ぐちゃ



何だ沙希イ  
マ○コがキューキュー  
締め付けてるぞ

彼氏に見られて  
イキたいのかあー

い...いや

あっこっちに  
気付いたぞ

!?

み...見られた...?

正士さん...?

こんな男に  
恋人の前で犯され  
おそましくてたまらない  
はずなのに...

なぜ...なぜ  
こんなに体の奥が  
熱くなって  
感じてしまうの

ああ...たまらない

ああ...  
どうして...?

どうして  
こんなに気持ち  
悪いの?

どうして...  
あんなに気持ち  
悪いの?

彼氏の前で  
お前の中に  
たっぷり出してやる



きゃん...きゃん

いっほい中に下せさい  
...ああ イクイク



オマ○コ  
イックウウウウウ





あなた以外の男の  
精液を受け止めて

イッてしまうような  
最低な女になって  
しまったの



ああ…ごめんね  
正士さん…



…でも  
気持ちいいの

ごめんね正士さん  
すいません…



私はこんな女に  
なってしまったの

# 脅迫された若妻

—マゾ肉欲癖—  
【最終話】



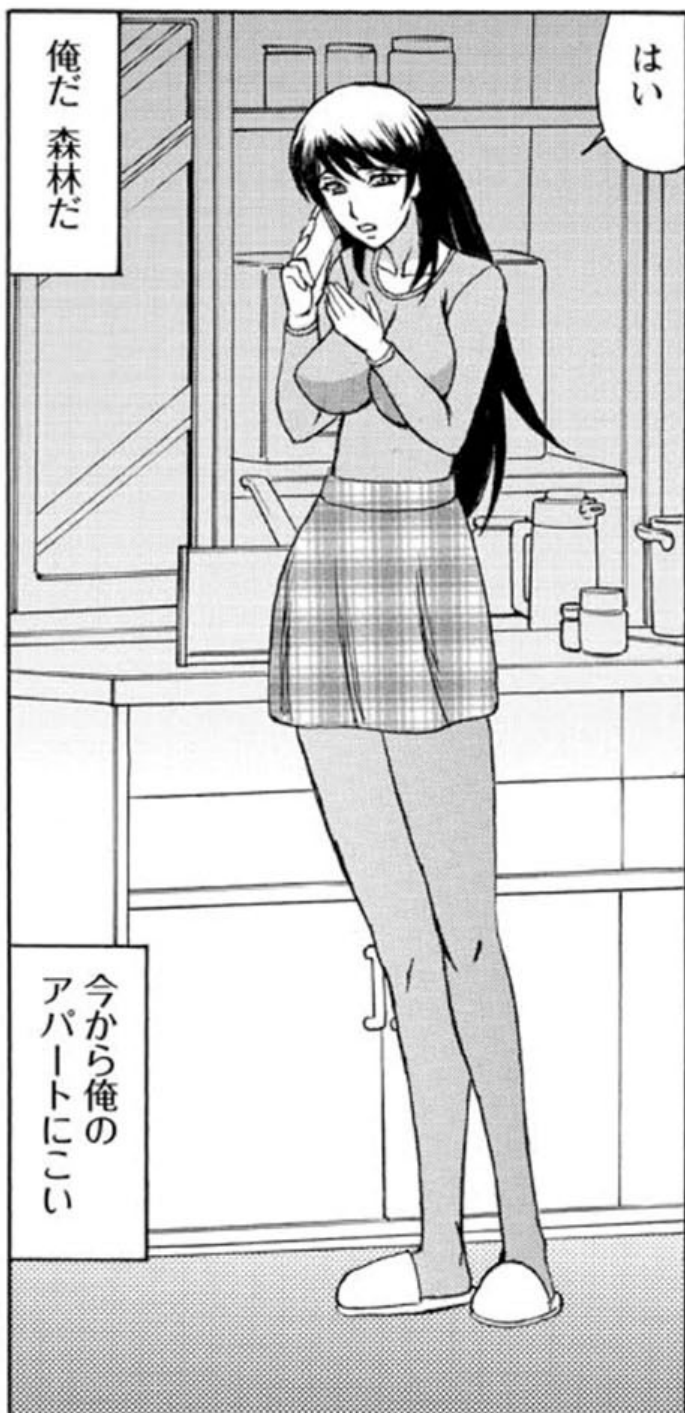



1時間でこい  
いいな!

だったら黙って  
言う事を聞いて  
りゃいいんだよ



そ...それは  
困ります

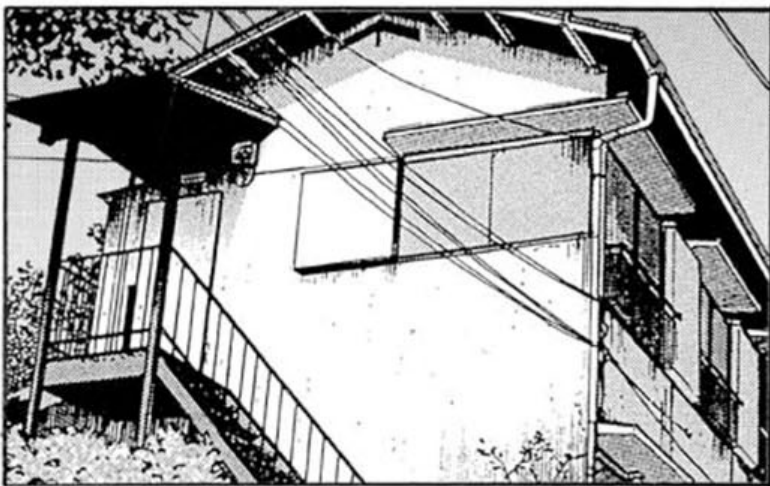

は...はい



カキヤッ

おう  
よくきたな





主人がこの頃私の  
行動を怪しんでる  
んです

森林さんとの事が  
バれてしまいそうで…  
お願いです今日は  
帰らせて下さい



そんな事ア  
俺には関係ない

早く上がって  
服を脱げ



え…どうして  
ですか？



この部屋にきたら  
縄をかけるのが  
決まりだろーが

忘れてんのか  
あっ!!



主人と食事を  
しないと

お願いです  
7時には帰ら  
せて下さい

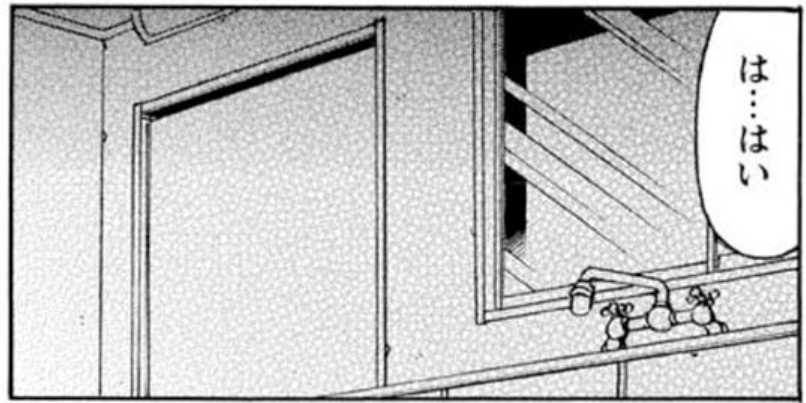

は…はい



まだ口応え  
する気か  
奴隷の分際で

す…  
すみません



こ…これで  
いいですか…



ああん

だ…誰か  
いるんですか？

俺の友達が  
きてんだよ  
怖がる事アない

な〜〜に  
すぐにお前も  
仲良くなるさ

でも私今日は  
そんなつもりじゃ…

ああ

私の知らない女性…  
きつと男性もいるんだわ

こめあん

ああ…どうしよう  
その人達と一緒は  
私も犯される

乱交で罵られる  
……

一発抜いたら  
すぐに帰してやるうと  
思ったがやめた!!

お前のその態度が  
ムカついた 今日  
朝まで姦りまくるからな

ああ…ごめんなさい  
そんなに怒らないで  
下さい



まだ何か言いたい  
事はあるか？

いえ：  
ありません



それだけかア  
それで俺が納得  
すると思ってるのかよ



どうか美奈の  
この身体を気のすむ  
まで縛って下さい

さつきは不愉快な思い  
をさせてすみません  
でしたご主人様



うう…

どうだ落ちついたか  
お前縄で縛られるのが  
好きだからなあ



黒田…さん



よしよし じゃあ  
俺の友達を  
紹介するか



よう美奈  
いい格好してる  
なア

店の時より  
ぐっとセクシーだ

ハ  
ン

ハ  
ン

ああ…あ

はあ



あ  
ん  
ん

あ  
ん  
ん

ハ  
ン



イヤじゃ  
ねーんだよ



ひいひい



え…!?



ほらお前も  
挨拶しろよ

グ  
イ  
シ

ああ…



イ…ヤ  
イヤです

堪忍して下さい

沙希ちゃん!?



お姉...

お姉ちゃんか...

沙希ちゃん...なの?

はああ...

お姉ちゃん...

おっ

あひい





心配すんな妹も  
天性のマゾなんだよ

お前が知らないだけで  
すぐにSMプレイにも感じる  
ようになったんだよ



ああ…酷い  
どこまで私を苦しめれば…

信じられない  
私だけでなく  
妹の沙希まで  
……



本当に姉妹揃って  
そーとーの好き者  
だな

ああ…



ああ…お願いです  
私なら何でもします

妹の沙希だけは  
沙希だけは帰して  
やって下さい



ああ…そんな…

お姉ちゃん  
お姉ちゃん



お姉ちゃん

お姉ちゃん



お姉ちゃん  
宿題教えて

いいわよどこが  
わからないの



ごめんなさい  
私のせいだ...  
あなたまで  
こんな事になって...  
知らなかったの  
どうか許して...



ああ...いい  
イク...イッちゃらうわ

沙希ちゃん...



おおっ  
出る





イヤ…  
できません

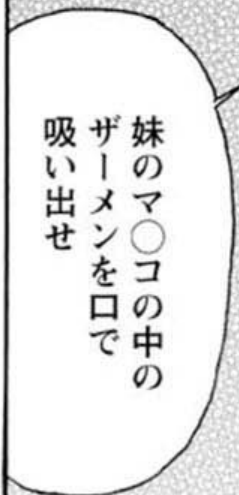

妹のマ○コの中の  
ザーメンを口で  
吸い出せ



お前がやらねーなら  
妹を折檻するぞ  
いいのか？

そ…  
そんな



ならやれ

はい…



え…!?



ダ：ダメ  
お姉ちゃん：ああ



ああ：  
お姉ちゃん



そろそろ美奈  
お前も俺のザーメン  
飲んで子○ホほしく  
なってきたんじゃないのか



あ…あ



とんだ変態  
姉さんだなア

妹が姦られてるの  
見て濡らしてやがる



んぢぢぢ

ぐわんぐわん

ぬちィ

ぬちィ

あぁ...



じゃあ俺の  
チ○ホをくれて  
やるか

あッ：  
まって



俺のチ○ホを  
キレイにしてくれよ



美奈

ああ...



ぐわんぐわん

ぬちィ

ぐわんぐわん





ごっちようござい

最後の仕上げだ



何だ姉さんの  
姦られてる姿を  
見て興奮してんのか

え…



ああ…  
沙希ちゃん

んああ  
お姉ちゃん



どこまで自分の肉体が  
落ちていくのか…

おぞましい男達に  
犯されているのに  
体は敏感に反応する  
ようになってしまった…

いずれ夫、恋人との仲は  
終焉を迎えるだろう

もう、もとの生活にはもどれない  
絶望と同時にこれから始まる  
破滅の予感が体の奥を  
熱くしていた…

~END~





やめて  
触らないでエ

やつ…イヤア

NAMI

# 奈美

## 人妻肉体担保

【前編】

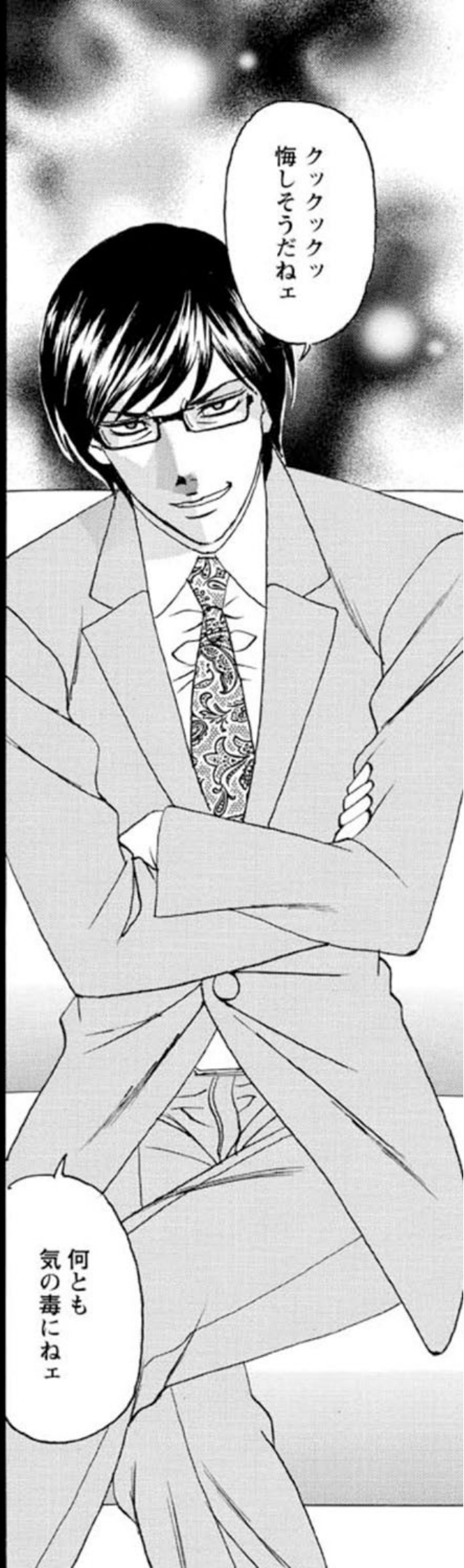

クツクツクツ  
悔しそうだねエ

何とも  
気の毒にねエ





その当時の彼の  
印象は

私達の一年下  
いつも英樹に  
まわりついてた



英樹のサークルの  
後輩に

その田所がいた



勝気な性格で  
柔道や合気道など  
女の子らしくない  
部活ばかり

私は裕福な家で  
小・中・高と  
名門の女子校に  
通っていた



当然男の人と  
付き合った事など  
なかった

そんな性格から  
同性の後輩から  
慕われよく  
ラブレターももらっていた



へじのような  
目をした  
気持ちの悪い男

ただ  
それだけだった



それが原因で実家とは  
断絶状態になったが後悔は  
していない 私は幸せだった

それでも私は  
英樹と一緒にになった  
夫を愛していたから



大学を卒業して  
すぐ英樹と結婚した

当初周囲からは  
私の家柄と夫の家とが  
不釣り合いと反対された



あの田所が  
夫の前に現れた

会社の借金を  
総て引き受けると言っただけ……



ITバブルもあり  
夫は友人と二人で  
ソフト会社を  
立ち上げた

しかしこの不景気で  
会社はうまくゆかず  
負債だけが増えていった

そんな時



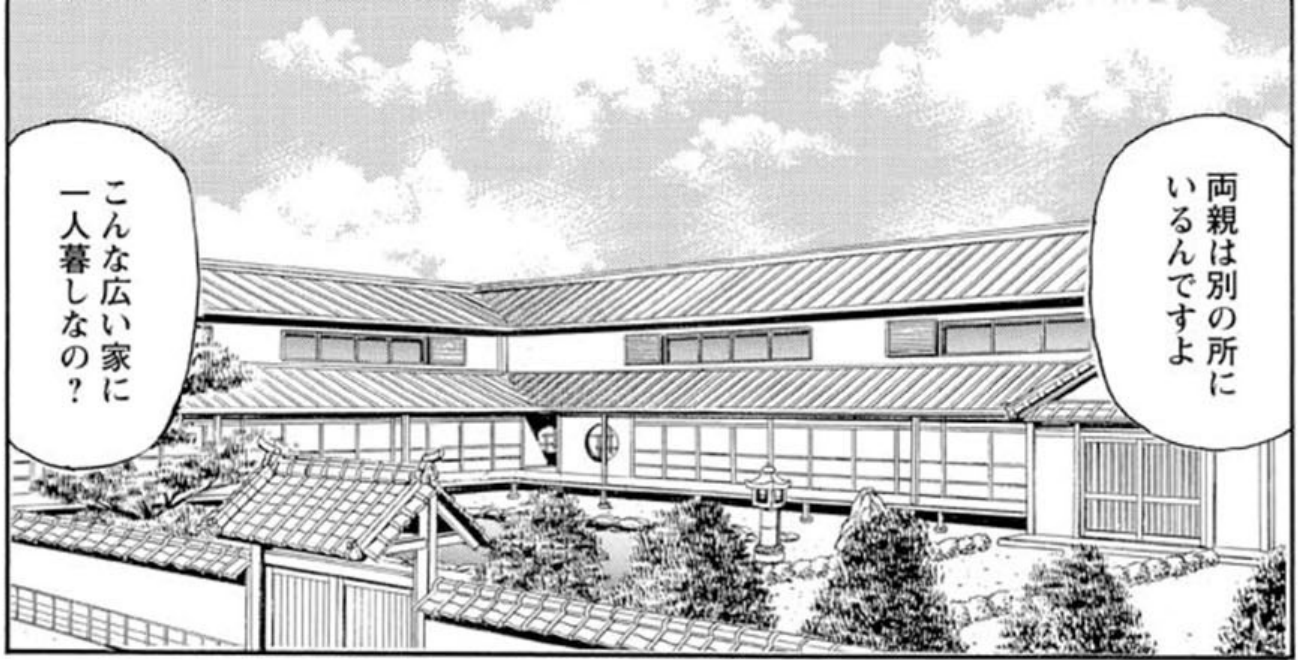

両親は別の所に  
いるんですよ

こんな広い家に  
一人暮しなの？



いや〜でも  
うれしいなア

奈美さんに  
来てもらえる  
なんて



オヤジ達はここより  
マンシヨンのほうが  
いいみたいで私が  
この家を管理している  
ようなモンなんですよ



何か困った事が  
あったら遠慮なく  
言っして下さい



ここを  
使って下さい

外見とは裏腹に  
今風のキツチン…



はあ……

大学の頃からの  
印象と変わらない



最近はボクシングにも通ったのよ、その辺の男には負けない自信があるわ

学生の頃は武道も習ってたし



ええ  
そうさせて  
もらうわ

この私に指一本でも触れてみなさい  
ただじゃおかないから



さっ  
どうぞ

ガチャ



こちらが  
奈美さんの  
部屋です

滞在中は自由に  
使って下さい



あっ失礼  
今点けますよ

ガチャ



暗い……？

あの部屋の  
電気は？

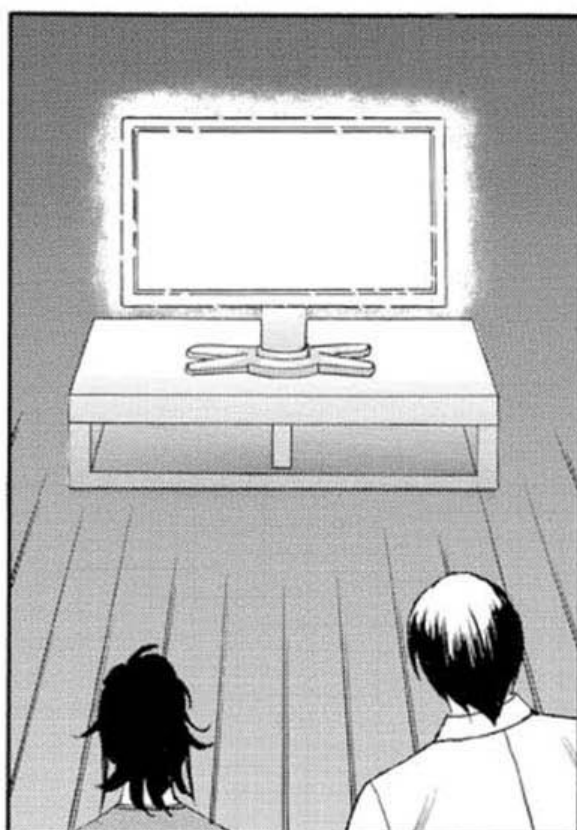





逃げなきゃ!



背中に悪寒が奔りぬける

嘔吐・嘔吐・気持ち悪さ  
総ての嫌悪感が湧き上がる



この家からは  
もう出られねーよ



へへへ

めい……



この男はこんな恐ろしい  
事をしていたこれが  
この男の正体  
この男からにじみ出る  
気持ち悪さは狂気の  
性癖だったのだ



英樹さんも  
悪い人だ

こんなキレイな  
奥さんを担保に  
するなんて



私を担保ですって!!  
嘘言わないで



おや? 聞いて  
なかったんですか  
二千万の担保にと...  
そう私に約束  
しましたよ







や…やめなさい  
……やめて……

入れられる…英樹さんしか  
受け入れた事のない所に  
別の男のモノが…

やめて…お願い  
入れないで

イヤ…  
イヤよ

おらっ

いやああああ

何だよ まだ  
汁気がたんねーなア

しょーがねー  
俺のチ○ホでトロトロに  
ほぐしてやるよ

ああ…英樹さん以外の  
男のモノが……

しかも私の入り口の  
所だけ〆を往復して  
奥まで入ってこない

くちゅ  
くちゅ  
くちゅ  
くちゅ  
くちゅ

ひア

ぬいっ

感じない！  
絶対感じない！！

んあっ





頭おかしくなって  
狂い死にかもなア

どっかの国の変態に  
一生肉奴隷か



いいトコの奥さん  
だったんだがなア

かわいいそうに  
もう日本には  
帰ってこられねーんだよ



は...はい

れろっ...

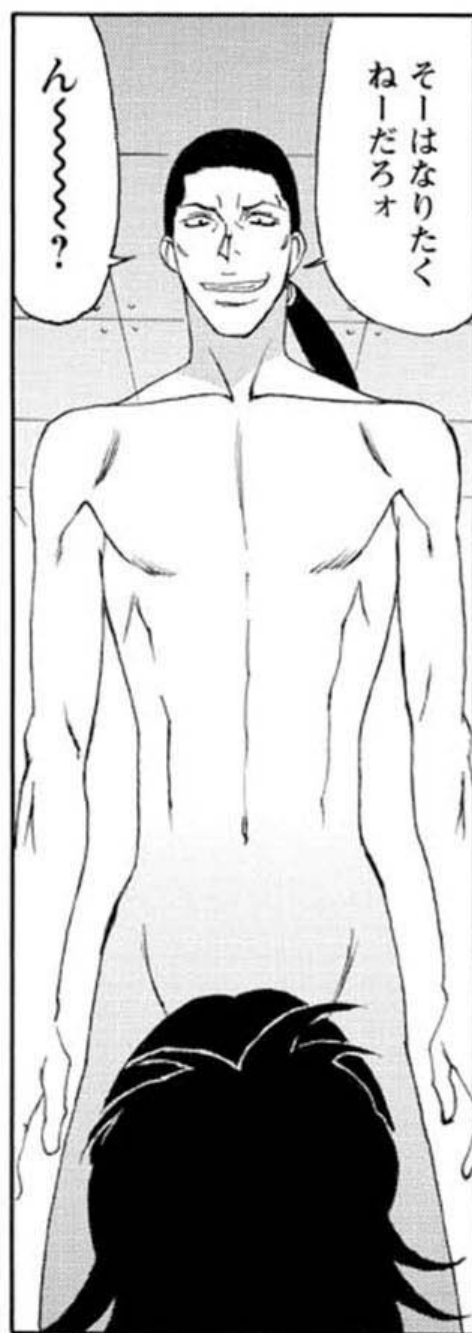

そーはなりたく  
ねーだろオ

ん~~~~~?



もっとしつかり  
しゃぶれや!!

おぶげ



その顔だよ  
奈美イ!!

そうそう  
いい顔だよ  
興奮する



~END~

NAMI

奈美

人妻肉体担保

【後編】





瘦せた男と太った男の  
悍しい愛撫は執拗に  
続いていた



一人は私の胸を  
気が遠くなるほど  
舐め続ける



四方をコンクリートで  
固めた薄暗い部屋

窓がないため今が  
昼か夜かわからない

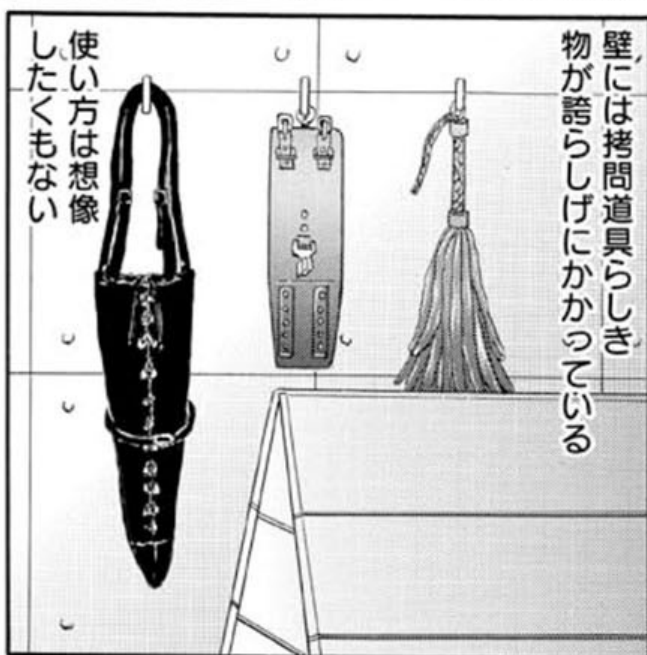

壁には拷問道具らしき  
物が誇らしげにかかっている

使い方は想像  
したくもない



太った男は私の股間を  
陰部を舐め続ける



クリトリスは皮を  
押し退けるほど  
大きくなり、



奥からは白濁とした  
粘液がとめどもなく  
流れ出てくる



そして男の恐ろしいほど  
熱い勃起した太いモノを



サイズの合わない  
私の中に



イヤっ  
入れないで  
イヤア

ギクギク



ひيي



ズッ  
ホッ  
ニ



男の巨大な硬い楔に  
慣らされたアソコ

小さな絶頂の波が  
小刻みに私を襲ってくる



男は決して  
深くは入れてこない



私の入り口だけを  
何時間も往復する

ズッ  
ホッ  
ニ  
ひい  
ひい

絶え間ない絶頂の波に  
正気をうしない  
「深く入れて」と回走り  
そつじなる

はあっ

あああ

あれから  
どれくらい時間が  
たってるかわからない  
でも堪える  
絶対に泣かない

づっ

くうっ

でも 負けない  
こんな卑劣な男共には  
決して屈しない!

私がここに来る  
約束の期限は  
一週間

づっ

うぐウウ

肉体的・体力的には  
もう敵わない…でも  
心では絶対に負けない!!

一週間たてば  
夫が迎えにくる

英樹が私をここから  
助けてくれる!!







あなた最低よ  
蛆虫以下の  
人間よ



先輩もひどい人だ  
奈美さんを奴隷として  
私に売るなんてねエ

う……うそよ  
夫がそんな事  
するわけない  
わ



そんな口を  
きいてると  
薬漬けにして  
売りとばすぞ



いい子だ

さて中はどんな  
具合か楽しみだ



……

ハハ

ハハ



いい声を  
きかせてくれ  
奈美ィィィ



夫はそんな事  
言わない



んくキツイなァ  
酔うと先輩が  
言ってた通りだ



んひひひひひ



それっ

はっはっ



うっ...  
口惜しい...  
こんな男のモノで



おやおや俺のチ○ホ入れただけでイッたのかア  
ますますかわいくなるなア 奈美イ



そらそら いいんだろ  
もっと声を出してみろ  
いやアやめて  
もう奥まで  
入れないでエ



出すぞ



イヤア  
やめて

それだけは許して  
妊娠しちゃう



中にたつぶり  
出してやるぞ



クウウウウウウウウ

ムムムムムムムム

ムムムムムムムム







こんなバカな要求  
普通なら呑む  
はずもない

だがヤツのプライドが  
断る事を拒んだ

女さえ連れ込んで  
しまえば

うっ

後はどうでも  
なる

うっ

あうっ

い…いくら  
身体は汚されても

あなたの  
奴隷になんか  
ならないわよ

フン あと2年も  
ここで暮せば  
気も変わるさ

ぐんぐん



いやひどい  
帰して  
家に帰してエ



二週間って...  
約束...話が  
違う





さつきみたいに  
反抗的な態度  
だともっとかもなア



イヤ…



そんなの  
イヤア

俺の事が  
好きか？



す…  
好きです

だったら俺の  
言う事をきくんだ  
いいな



は…はい  
何でもききます

俺のチ○ホは  
気持ちいいか？



い…いいです  
気持ちいいです

俺の奴隷に  
なるか？



…  
なります



堕ちたア!!



もっと大きな声で  
言ってみろ



もう出そう  
だぞ

下さい奈美の  
オマ○コに  
いっばい  
精子下さいイ



出るっ



なります

奈美はあなたの  
奴隷になりますウ



イックク  
ズウウウウウウ



涙とともに  
こぼれ落ちた



涙が溢れ出た

最後の針の先ほどの  
理性が

~END~



エンジェルコミックス

## 寝取られ猥婦 真性マゾ姉妹調教

著者© 山本善文  
発行者 稲垣 潔  
発行所 株式会社エンジェル出版  
装 幀 安藤竜也(むしデザイン)  
装 画 山本善文  
編 集 只野ゆき子  
制 作 水道デジタル倉庫株式会社

©Yamamoto Yoshifumi 2010

当電子書籍は平成23年2月17日 第1刷発行の書籍に基づいて制作されました。