



Incest Room





…そづじやあ
ないわよ

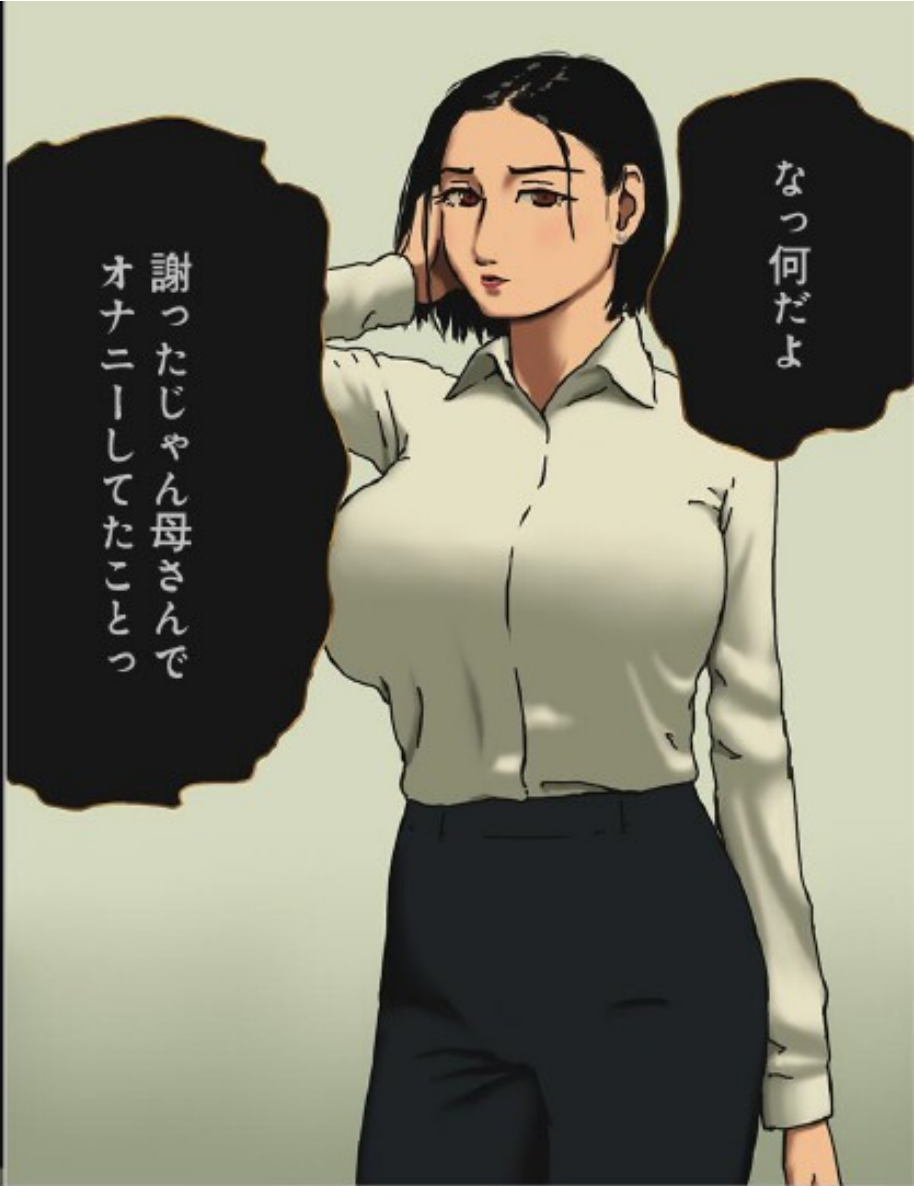

謝ったじゃん母さんで
オナニーしてたことっ

なっ何だよ

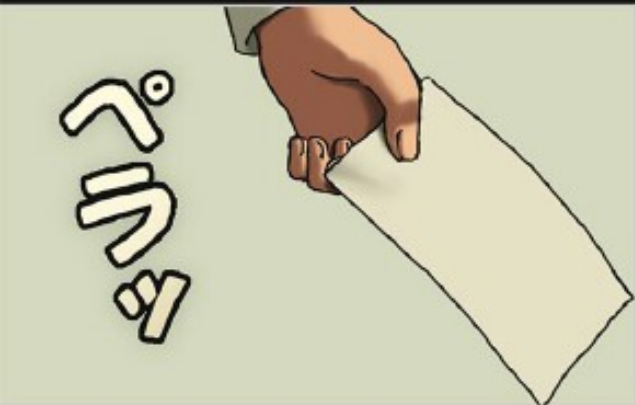

プレゼント



それね国の事業のなのよ

子供を作らないと外には出ることが出来ません(人口促進法第085条)。

No.045,032,011

人口促進AI会議



…ふっん



つまりここで
母さんに中だし
しろと……

Aーって本当に
バカっっ



でも何でおれと
母さんなんだろう

はあ……

子供を作れる数が一番
多かったのよ
私とのセックスで……

……へえっ

セックスしようよ
母さん

〜つつん♡

…母さん？

んん〜つつ♡

水に盛られてた
みたいっ♡

Hなやつ？

はあ〜♡

んんよ…

すげえ…あの母さん
がこんな簡単に…



だっだめっ

いつもオナニー
していた母さん
で童貞を卒業で
きるなんてね

夢中でおれのチンポを
吸っというてよく言えるよ



しかも妊娠させて
いいんでしょう？



あんつつっ♡

…本当に抵抗でき
ないんだ母さん…



なんでさっ

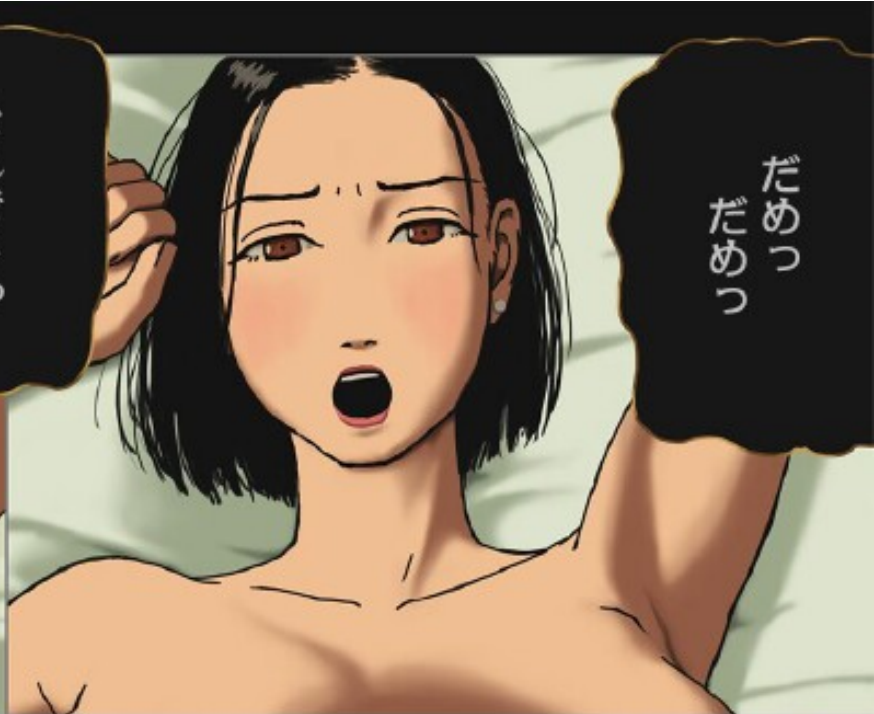

だめっ
だめっ



あぁっっっ♡



今入れられたら感じ
ちやうでしよっ

バカッ



ぽっぽっぽっ



母さんマンコ
締めすぎだっ

だっだから
だめっ

んっっ♡んっっ♡
っっっ♡んっっ♡



はあっ♡

母さんちよっと
落ち着いてきたん
じゃない？

はあっ♡

っっそうね♡

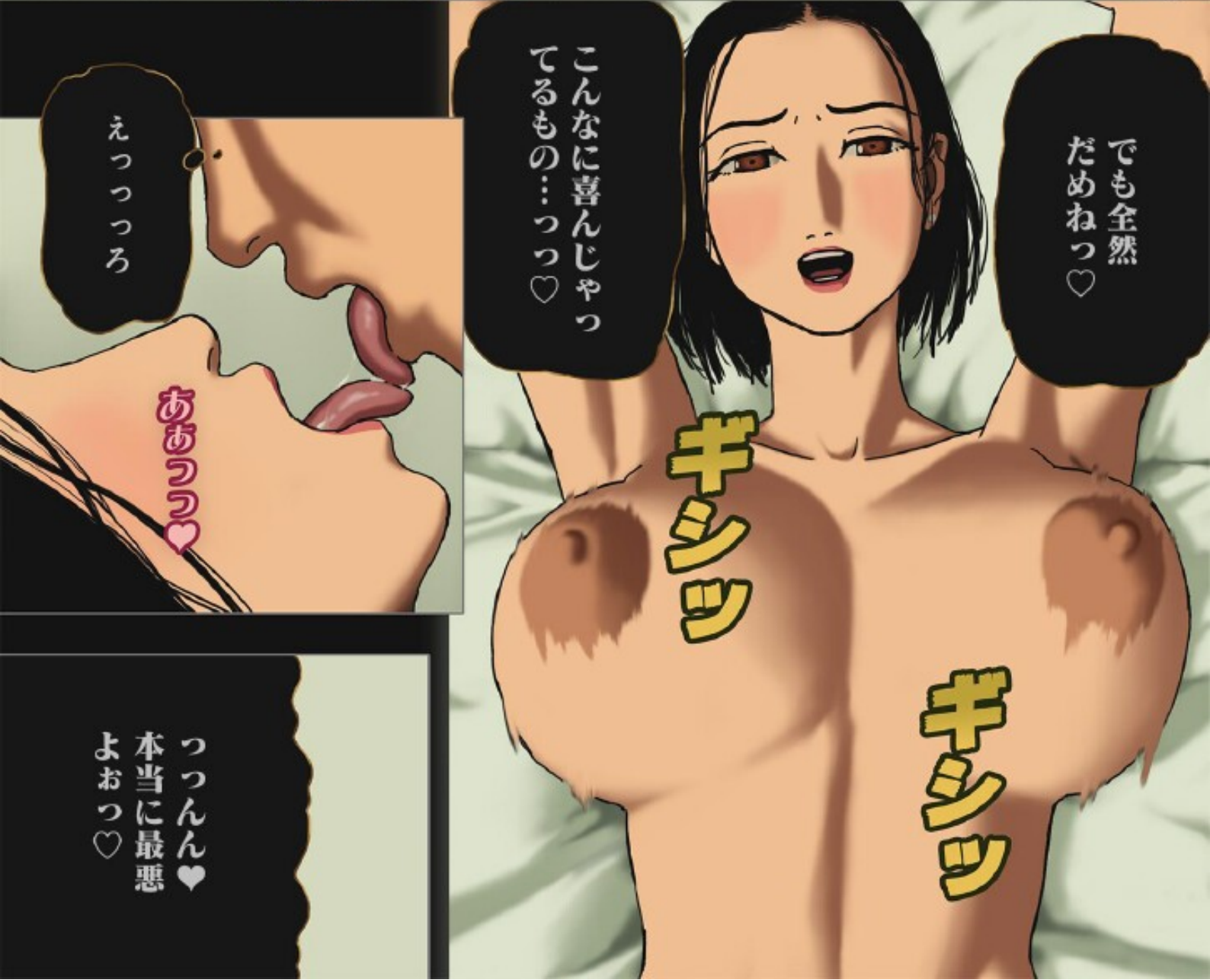

でも全然
だめねっ♡

こんなに喜んじやつ
てるもの…っっ♡

ギシツ

ギシツ

えっっっろ

ああっっ♡

っっん♡
本当に最悪
よおっ♡



イクっつ♡

あぁっつ♡
っつっつ♡

イクっつ♡

ギツツ

ギツツ



あぁっつ♡あぁ
あぁっつ♡♡



これっつ
やばっつ

ビクッ

ビクッ

ビクッ

あぁっあぁっ♡
来てるっ子宮にっ
来てるっ♡

どっぴん♡

っ最悪まだ
入ってくる
じゃないっっ

どっぴん♡

媚薬もう切
れたんだ？

そっよお♡

ツビユルル
ツズツズ
ポポポ

っ頭はねえ♡スツキリ
してるのよフフフ♡

体はどうしようも
ないのよおっ♡

っっ手伝わな
くていいから♡

to be
continued...

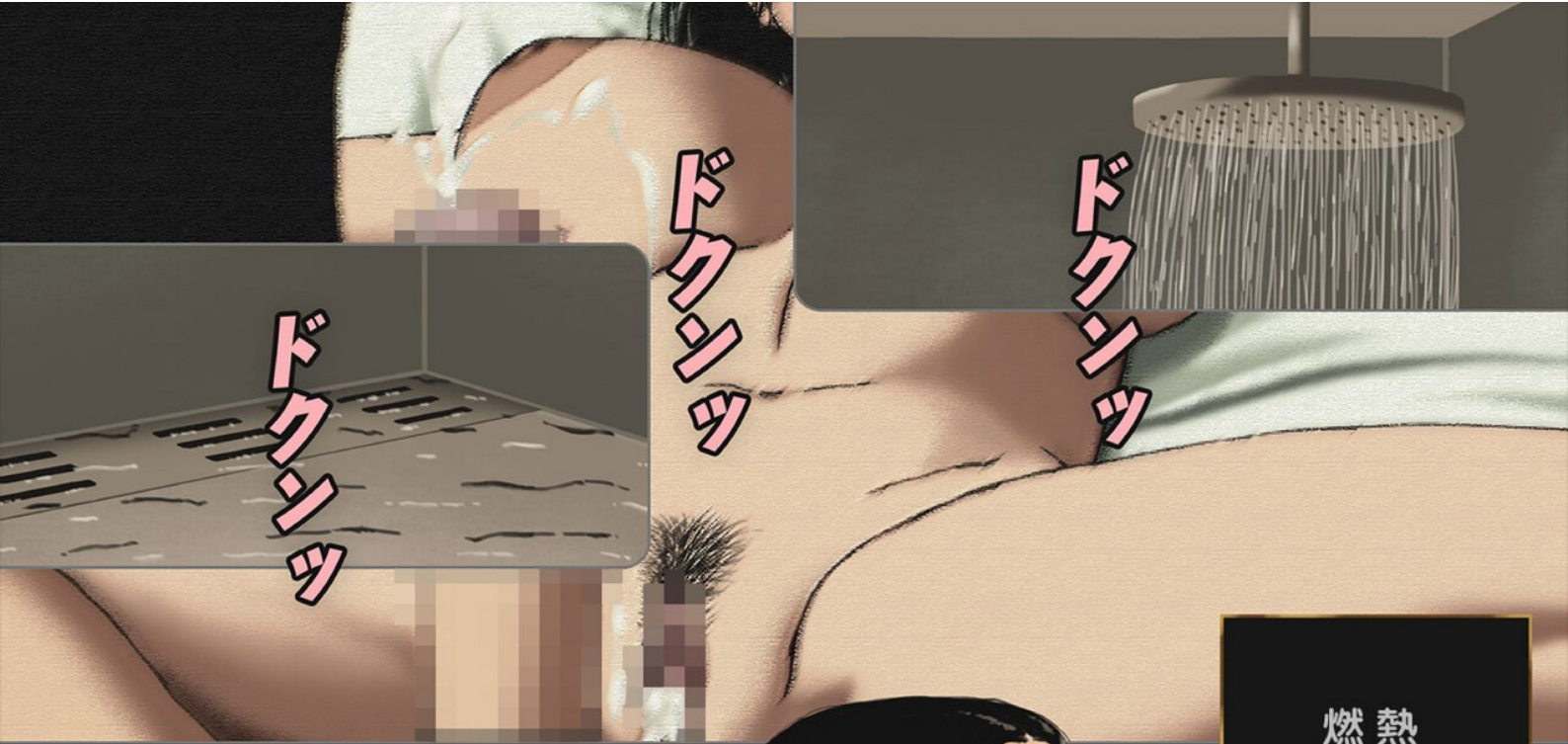

ドクンツ

ドクンツ

ドクンツ

熱い…体の奥が
燃えるように



はあっ♡
はあっ♡



ザー——

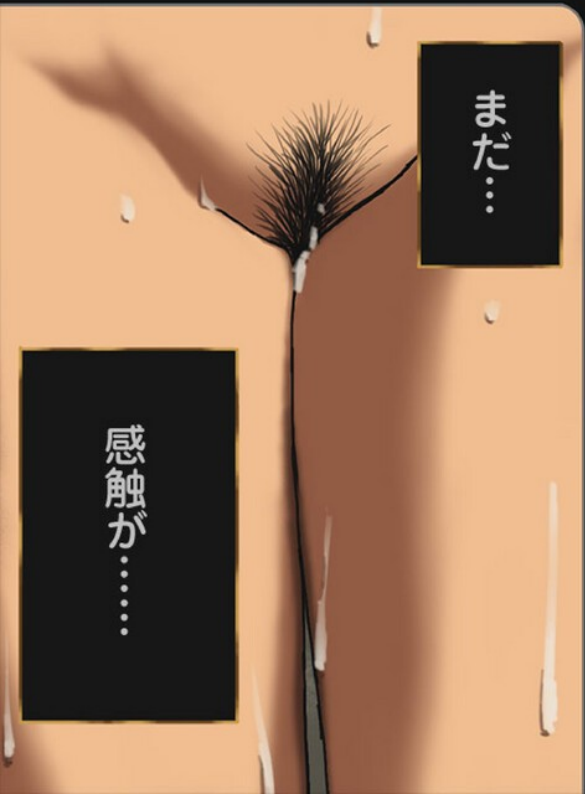

まだ…

感触が……

なっなに
してるのっ

母さんのおっぱい
やわらけえ〜

ツイン
ツ

いやあその…
いいのかなって

普通の男の人なら
お母さん犯されて
るわよ、きつと

……本当に
やめるのね

?

っフフそこに薬が
色々置いてあった
わよ?

Hな気持ちに
なれば変わる
んじゃない?

でもさあ

女はこれが好き
なんだって



あぁっ♡あぁっ♡

やめなさいって
言ってるでしょっ

ぱちゅんっ
ぱちゅんっ

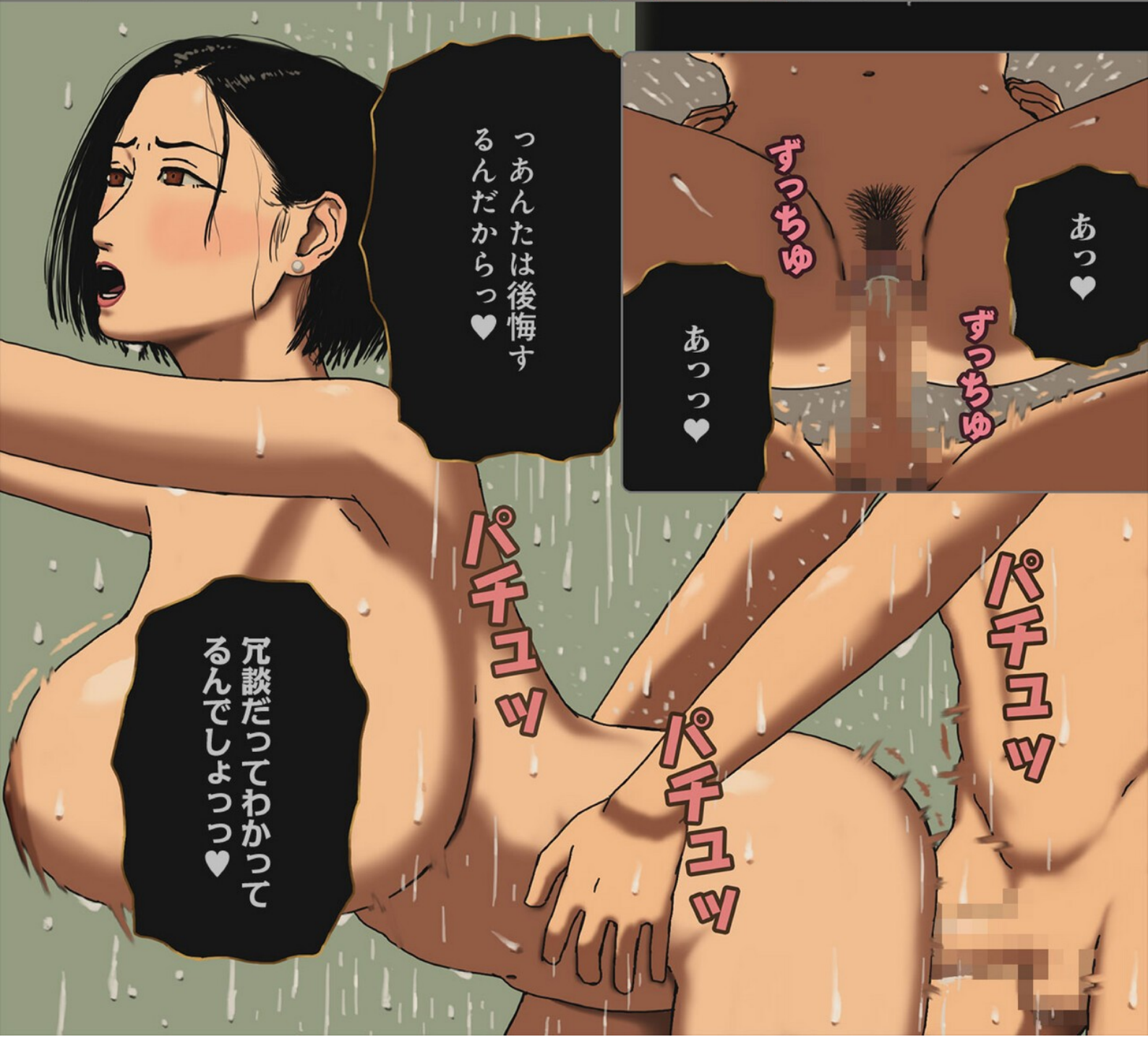

っあんたは後悔す
るんだからっ♡

ずっちゅ

あっ♡

ずっちゅ

あっ♡

冗談だってわかって
るんでしょっ♡

パチュツ

パチュツ

パチュツ

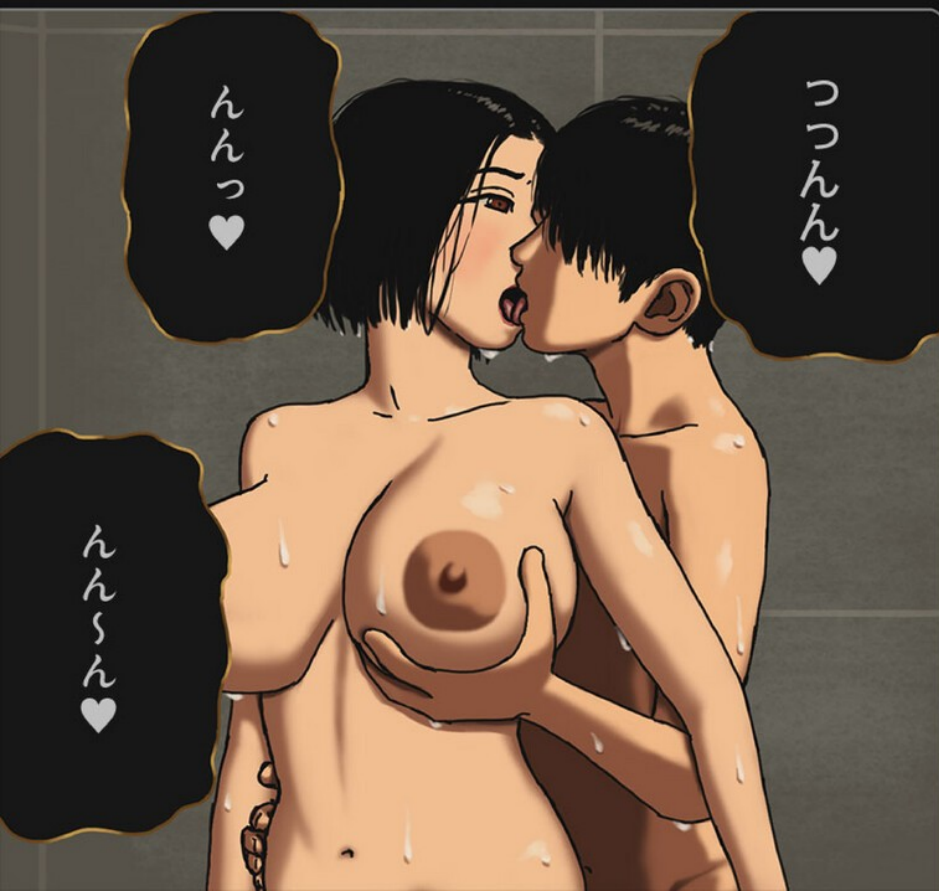
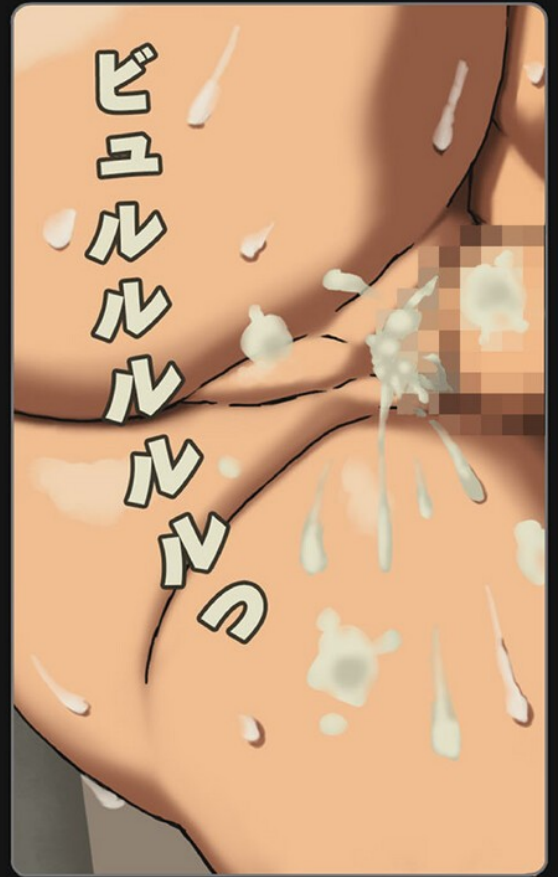

ねえ母さん？

……

おれのチンポ
しゃぶってよ

ふうっ

ふうっ

ふうっ♡

グポツ

グポツ

ふうっ♡

ああ〜っ 我慢
してた分がっっ

どろろろ

んっっ♡
んっっ♡

っ母さんがしゃぶっ
てくるからもう一回
したくなってきたよ

っっ今日はマンコ
の締め付けが凄
いや

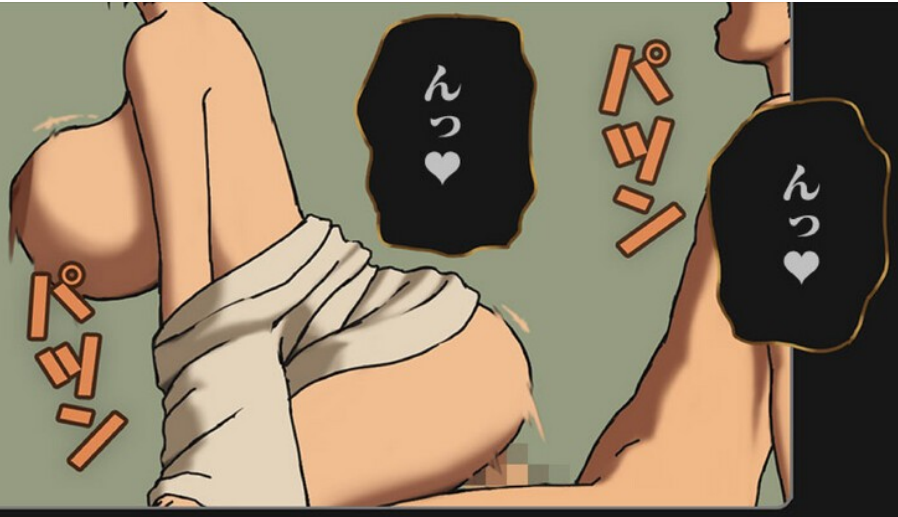

んっ♡

パツン

んっ♡

やっぱり女って犯
されるほうが悦ん
ぶんだよなあ

じゅっぽ



じゅっぽ

ああっ♡
ああっ♡

じゅっぽ

っ女は怖いよセック
スが始めると誰とで
もするんだからっっ

ずっちゅ

ああっ♡

ああっ♡

ずっちゅ

っへもう自分か
ら動いてるじゃん
母さんっ



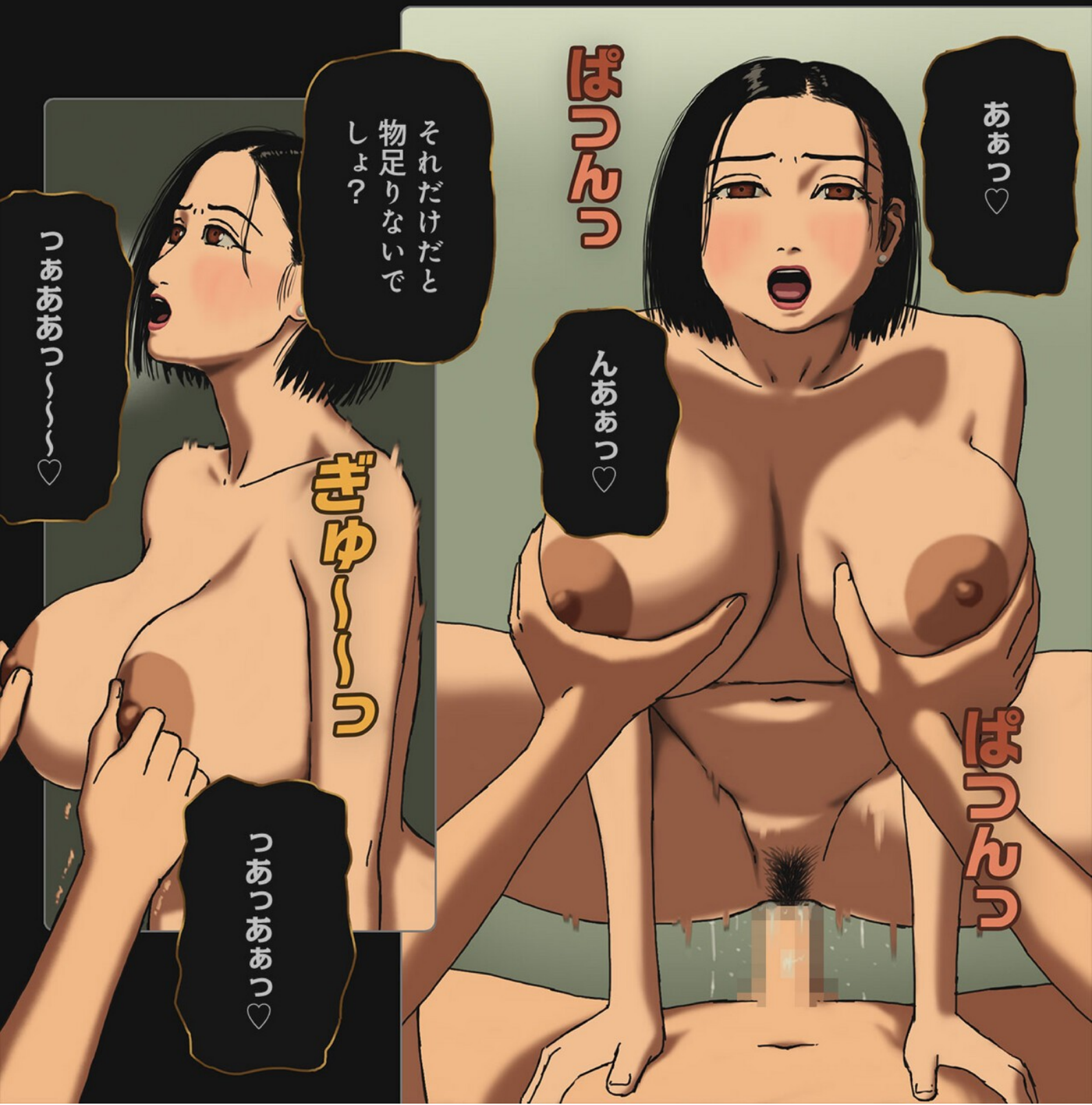
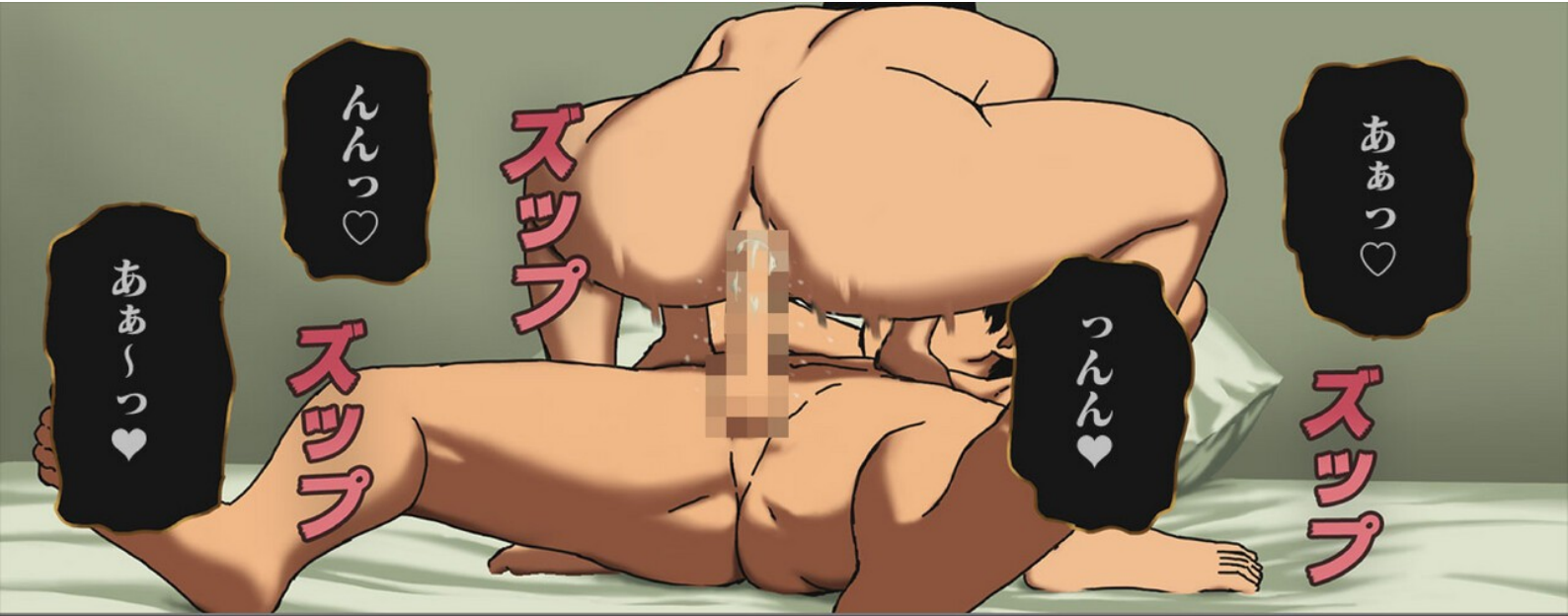

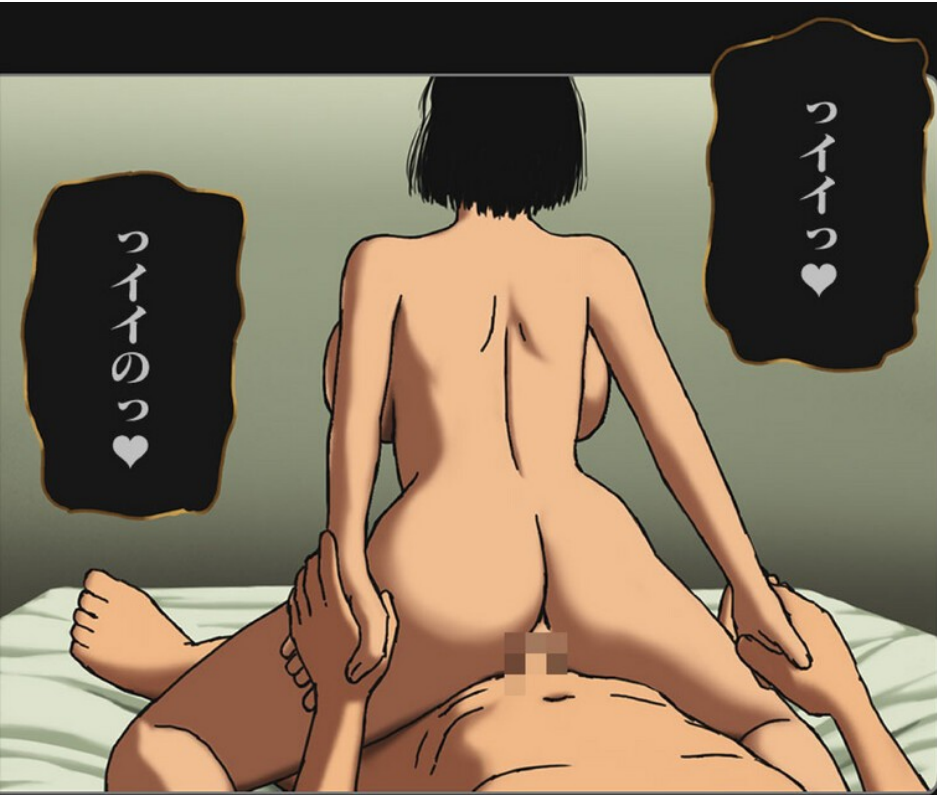

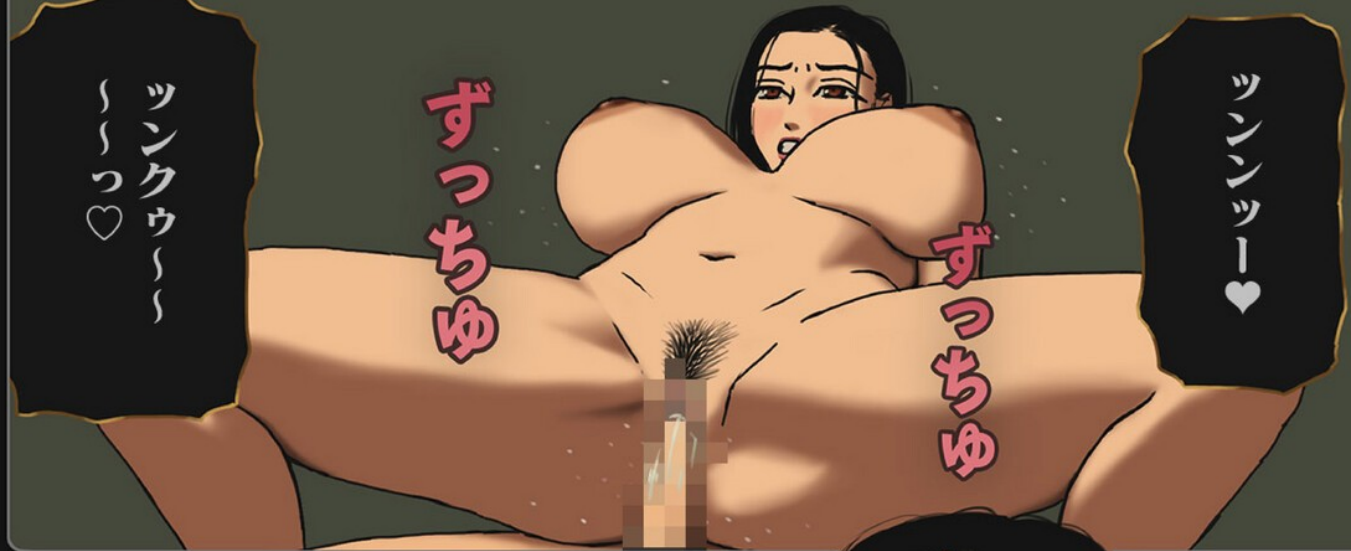

ツンンッー♡

ずっちゅ

ずっちゅ

ツンクウー
〜っ♡



ツツンアアアア
アアアアアツツ♡

ブシヤ〜ツ

ツアア〜ツ♡

ツアア〜ツ♡



ヤダツヤダツ♡

もつと
母さんっっ

ツダツダメエツ♡
ツンアア〜ツ♡



デッデテルウツ♡

ああっああっ♡

っんっ♡

もう出ない
っっ

あらまだ勃つ
てるわよ

ギシツ

ギシツ

な〜に見て

興奮してるの
かしらねえ？

っ母さんの
体最高だわ

はあはあっ

今日は疲れた
わね

続きは…明日
にでもする？

TO BE CONTINUED...

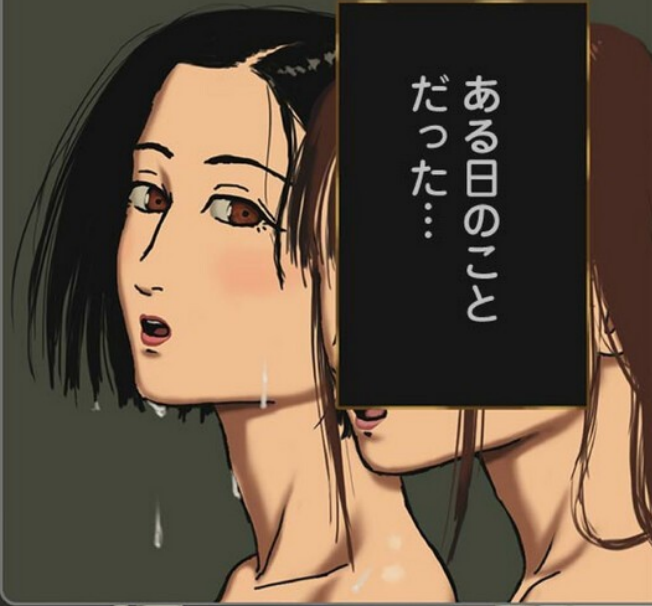

ある日のこと
だった…



あいつ…

また私を盗撮
してた



あんたじゃなくてお母さん
かもしれないわよ



お母さんなわけ
ないでしょもう

正直にいうと

絶対私よ

どうにか注意し
てくれない？

体には自信
があった

ザー！！！！



娘にも負けていな
いと思っっている

ただ……

むん



きれいな
長い髪

肌
ハリがある

細い手足

ガチャ

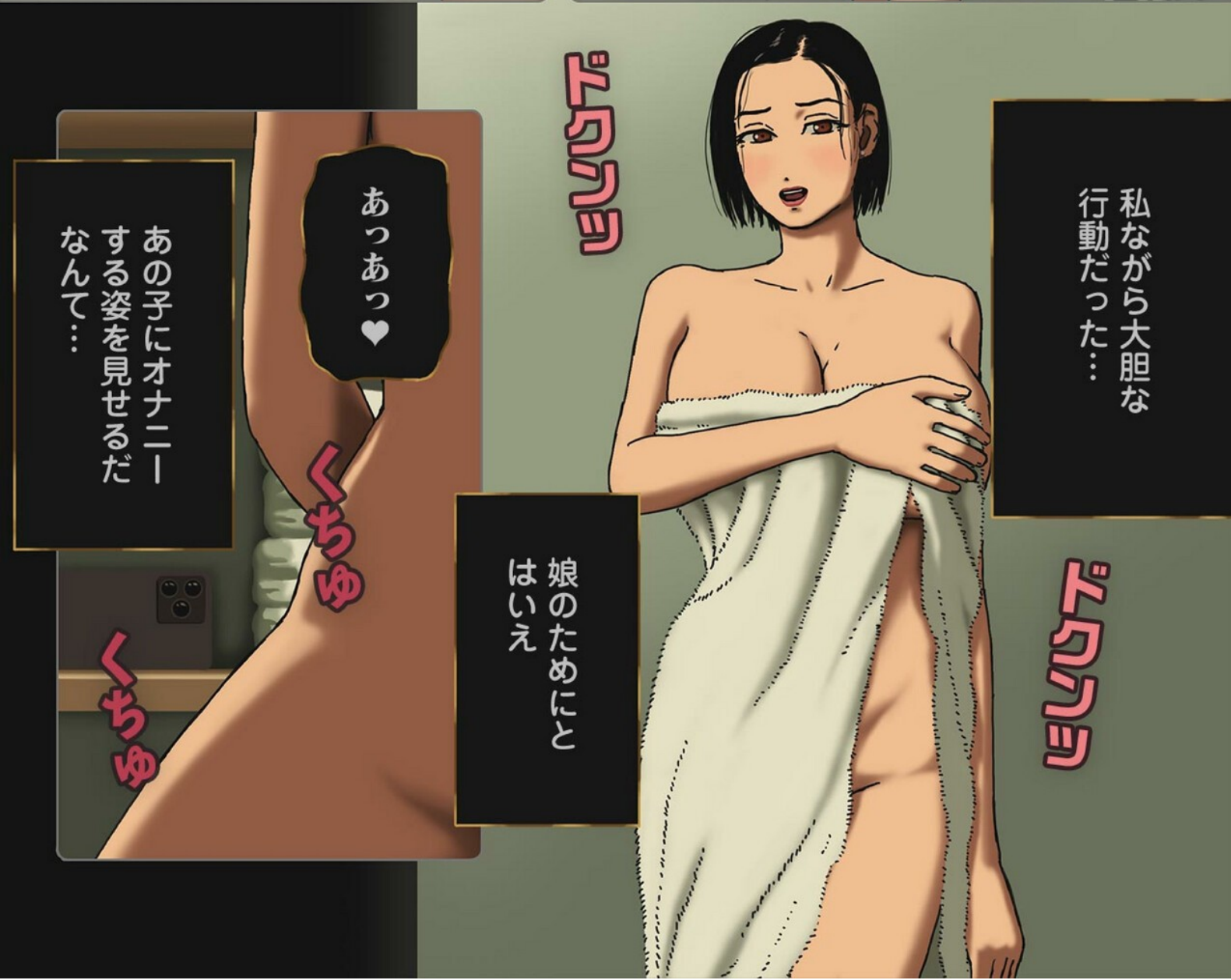

私ながら大胆な
行動だった……

ズラァァ

娘のためにと
はいえ

ズラァァ



あっあっ♡

あの子にオナニー
する姿を見せるだ
なんて……

くちゅ

くちゅ

気持ち悪いと
思われないか
不安だった



息子の部屋が
イカ臭かった



子供のためなら
恥ずかしい事でも
できた

ギツシ

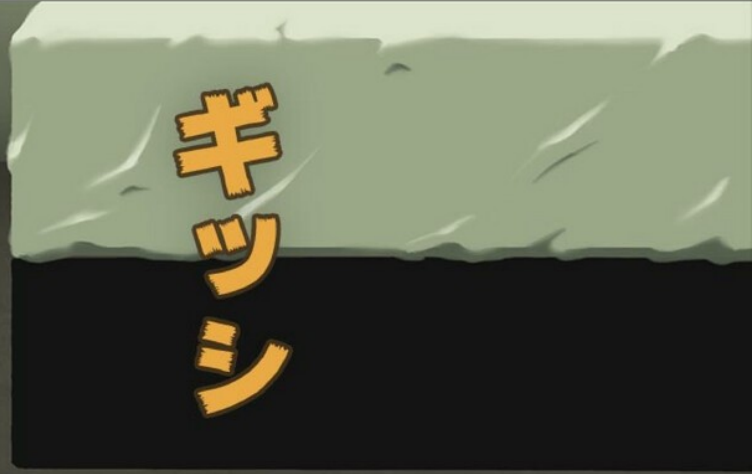

ギツシ



イクウツ♡

ズツプ

イグウツツ♡



ああっ♡

っああっ♡



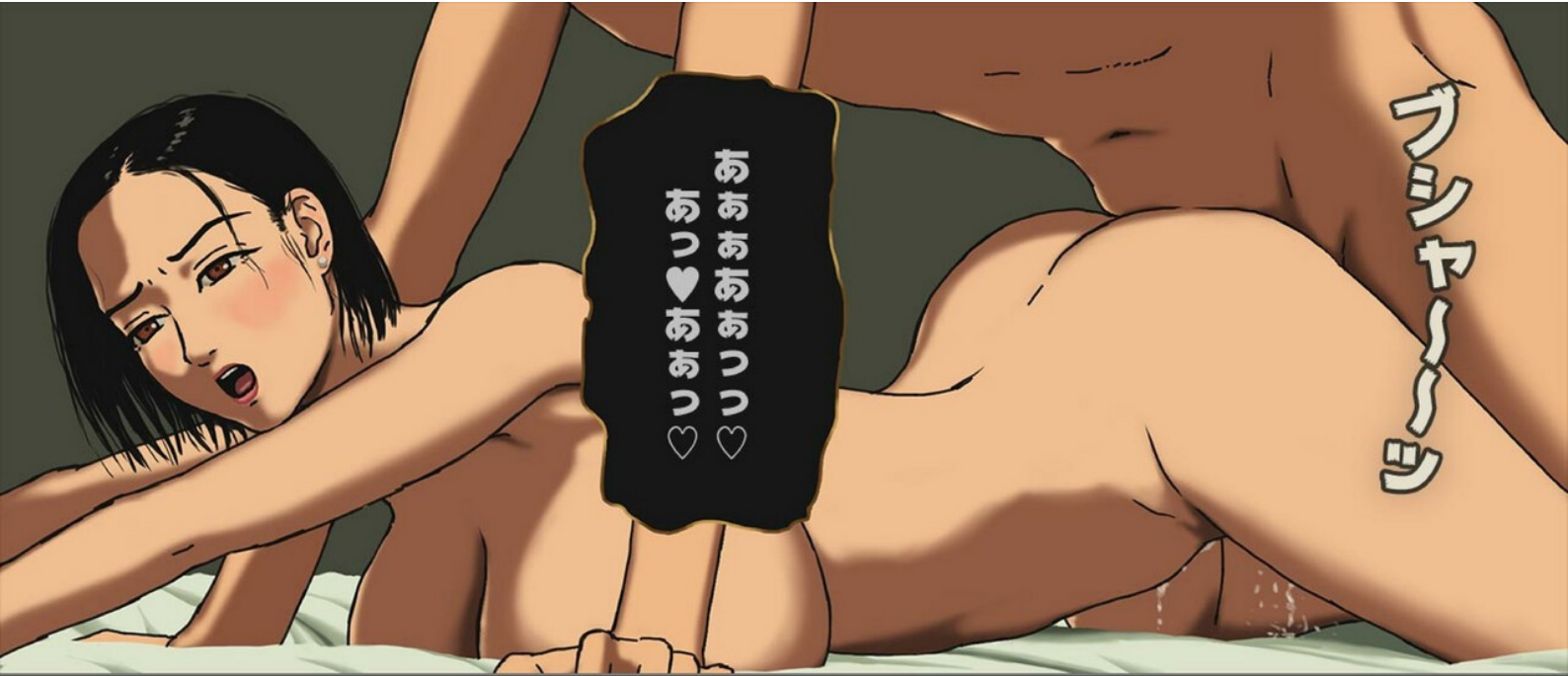

ブシヤ〜〜ツ

あすあすあす
あすあすあす
あっ♡あすっ♡



ツチヨ

親子でセック
スして♡

子供を作るな
んてっっ♡



ぐちゅ

っゴムつけたら♡

っ子供できない
からあっ♡

ぐちゅ

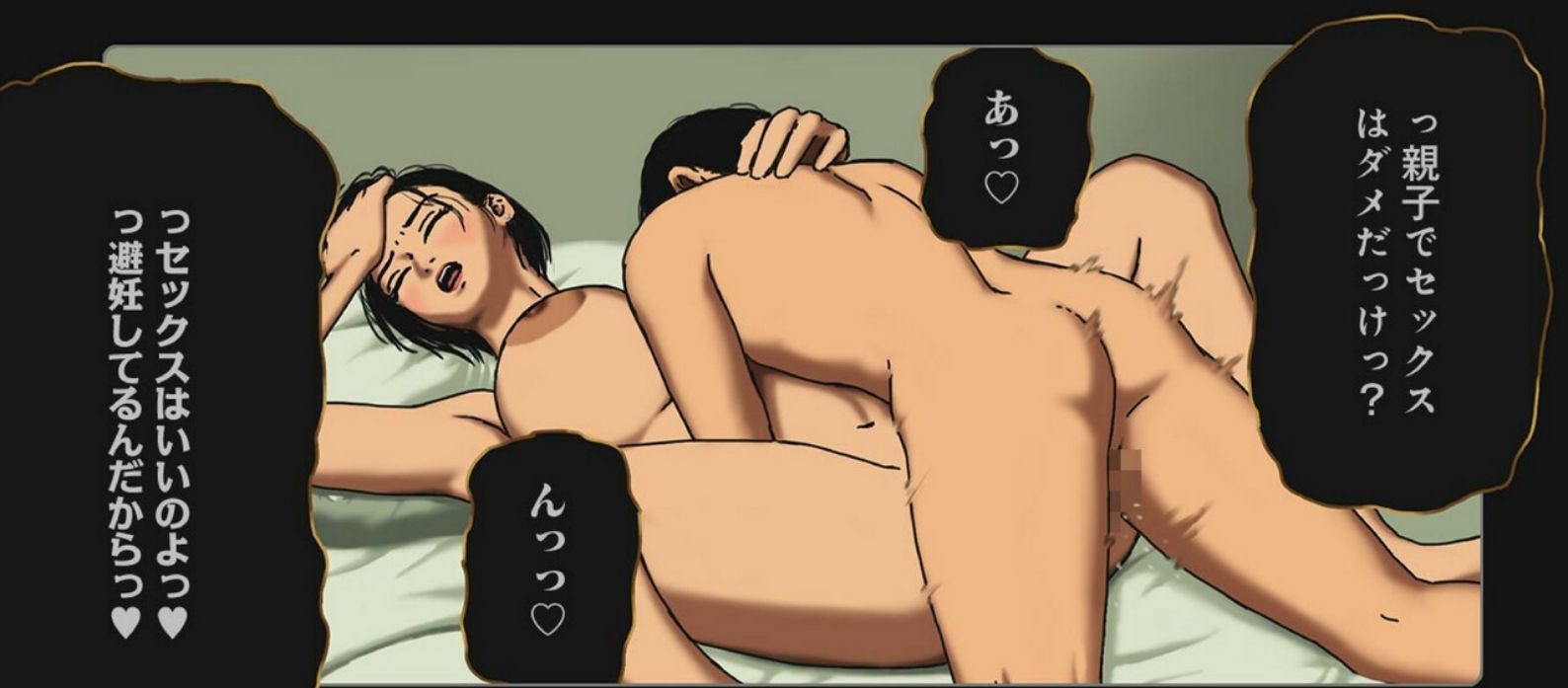

あっ♡

っ親子でセックス
はダメだっけっ？

んっっ♡

っセックスはいいのよっ♡
っ避妊してるんだからっ♡

どうかした？

射精の量が全然
違うし…

ゴムはやっぱり
微妙かなって

子作りの日に出さ
せてあげるわよ♡

あああっ早くゴム
をつけてえつつ♡

…つけたよ

はああゝこんな気持ちい
いセックス初めてえ♡



ズブズブ

んんっ♡

ゴムつけてないとか言わないでよ?

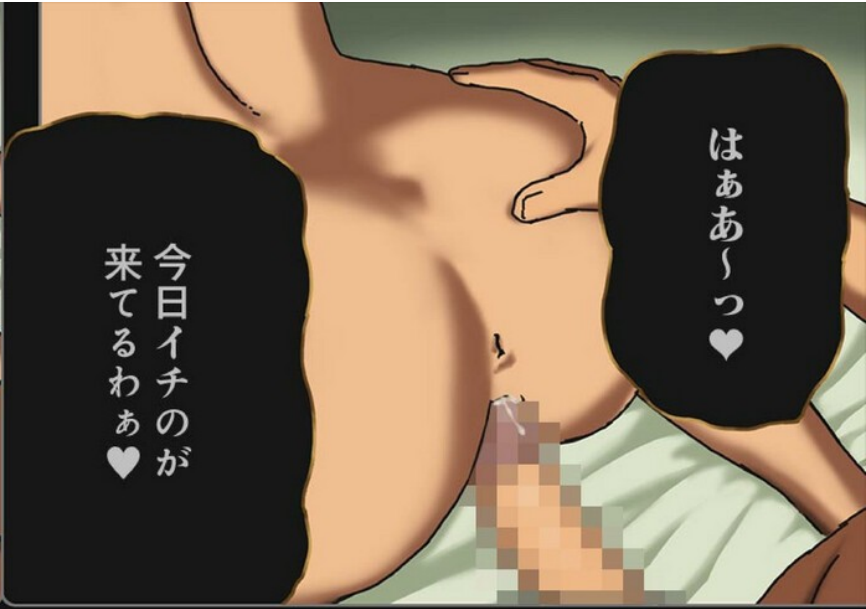

はあぁっ♡

今日イチのが来てるわぁ♡



っ…大丈夫だよ

わかってるのっ

波が来てるのよ人生最高のが♡



っ帰ったら買い占めないとねっ♡

…っっそうっだねっっ



っあぁっ♡っあぁっ♡生でしてるみたいっ

極薄だからっ

ズツズツ



きてるっつきてるのっ♡
人生で一番イイのがっ♡

ぱちゅんっ

ぱちゅんっ

母さんっ

おっ♡

奥でえっ♡



奥に出してえっ♡

お母さんのっ私のっ
お腹の中にいっ♡

びゅる

びゅる

奥でえっ出してえっ♡
子宮の中にいっ♡

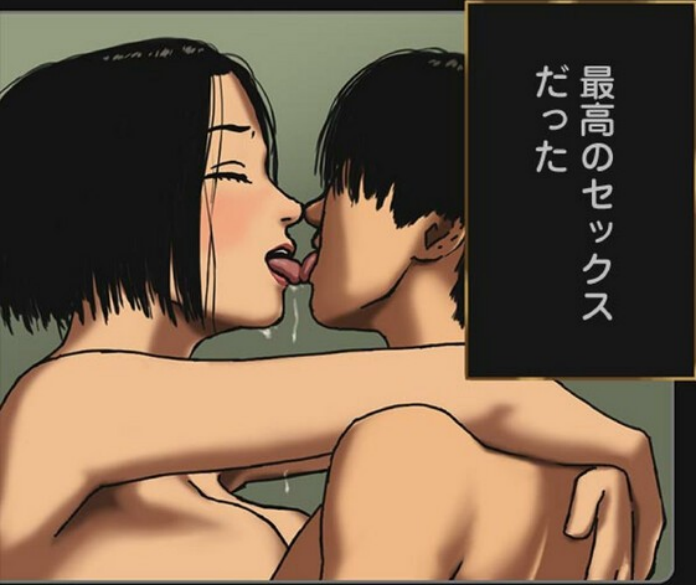

最高のセックス
だった

へへへっまだ
出るや

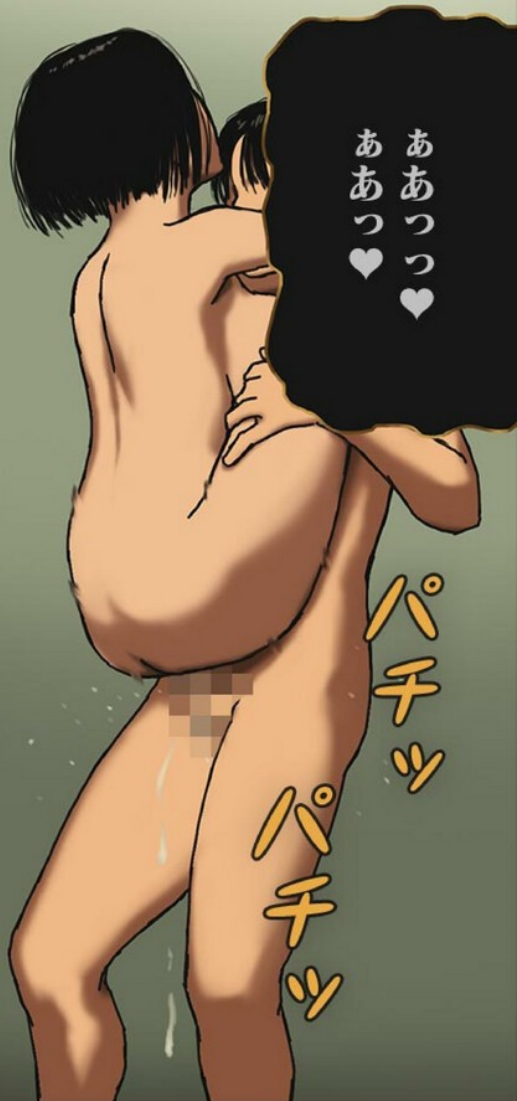

ああっつ♡
ああっつ♡

パチッ
パチッ

だめよおっ♡
それ全部お母さんの
なんだからっ♡



それが

んっ♡

…生でしている
と気付くまでは



ごっごめん母さんっつ
どうしても我慢出来なく
て

…バカみたいじゃない
っつ私



どうしてもした
かったんだよ
薬を使わずに



母さんと楽しく生で
セックスして中出し
したかったんだよ



帰ったらもう出来
ないから…

当たり前じゃない
っつ



あんなオナニー
見せるのが悪い
んだよっつ…

バカなの？

ここに来る前
から一回くら
いって

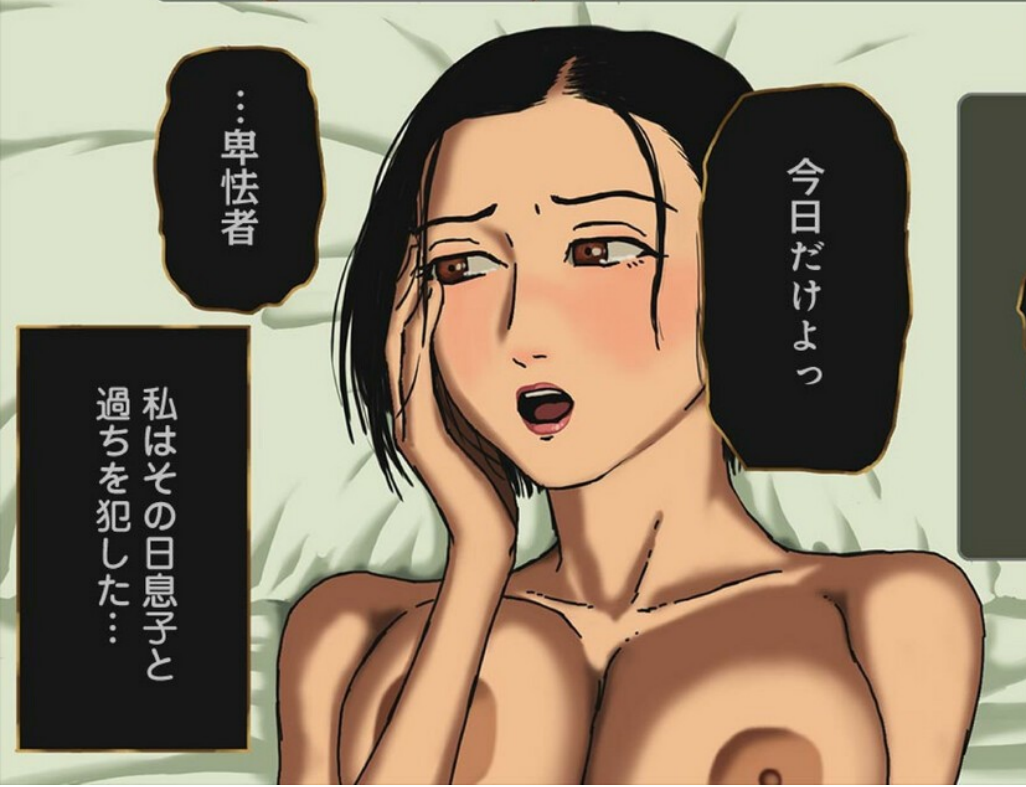

…卑怯者

今日だけよっ

私はその日息子と
過ちを犯した…



…わかった
わよ

マジッ

ばっ

ばっ

ばっ

なんでゴム
してないのよ…

私たちにはお父さんも
お姉ちゃんもいるのよ

嘘にも限界が
あるのよっ

セックスだけだから
我慢できたの

出来ちゃったは
マズイのよっ

親子で避妊せず
楽しんで

子供ができた
なんて…

最近仲良いけど
何かあった？

なっ何も無いわよ
変な子ねえ

どんな顔して
生きていけば
いいのよっ



子供を作る日はただ
中に出させていた

けど今日は
違う



うっうんっ

これでいいの
よね？



こっち向いて

セックスを
楽しむ日

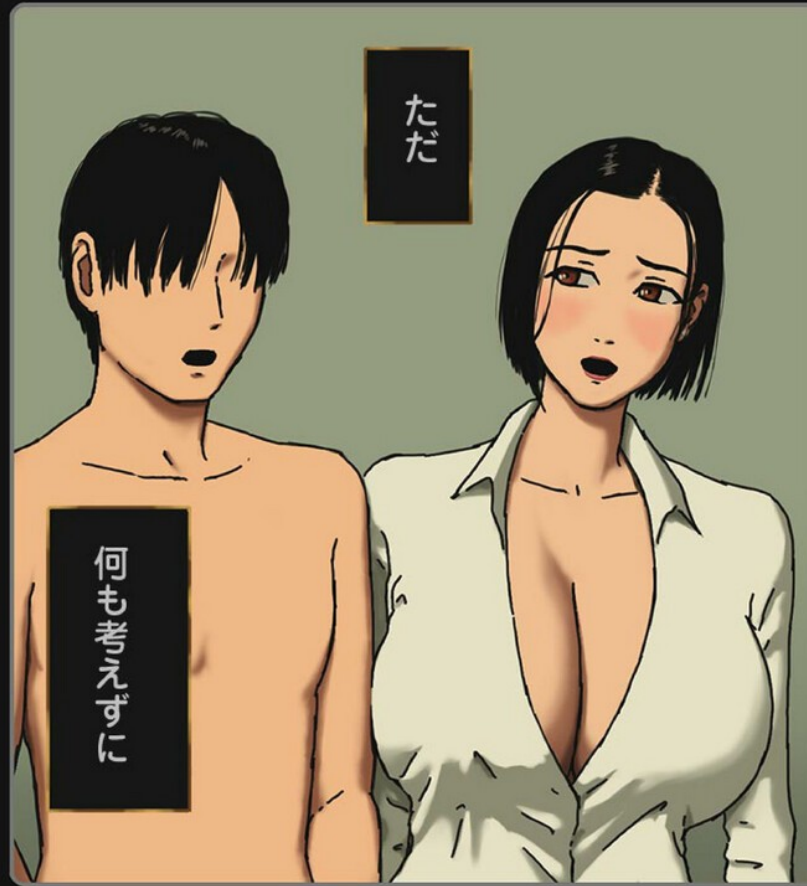

ただ

何も考えずに



私は楽しんではいけ
ないから…

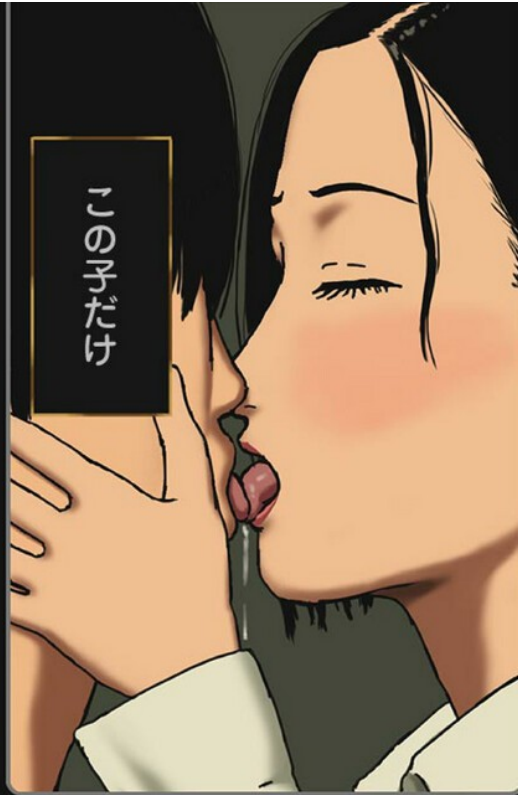

この子だけ



でもそれは



このよ

やりすぎだった
のはわかってる



あっあれは

私のせいなん
でしょ？



えっっ!?

……今でも
使ってる

ごめんねお母さん
ケダモノには
なれないの





くっくっくっく

……っっ



この子の方が
親子で……

したらいけないって
わかってるのかも

ぐっぽ

ぐっぽ



ははあ〜んそういう
ことお？

意地でも出させたく
なってきたわね♡

ズツ

ズツ



なんで我慢
してるのよっ

んぐうっ

めっすゅ

めっすゅ

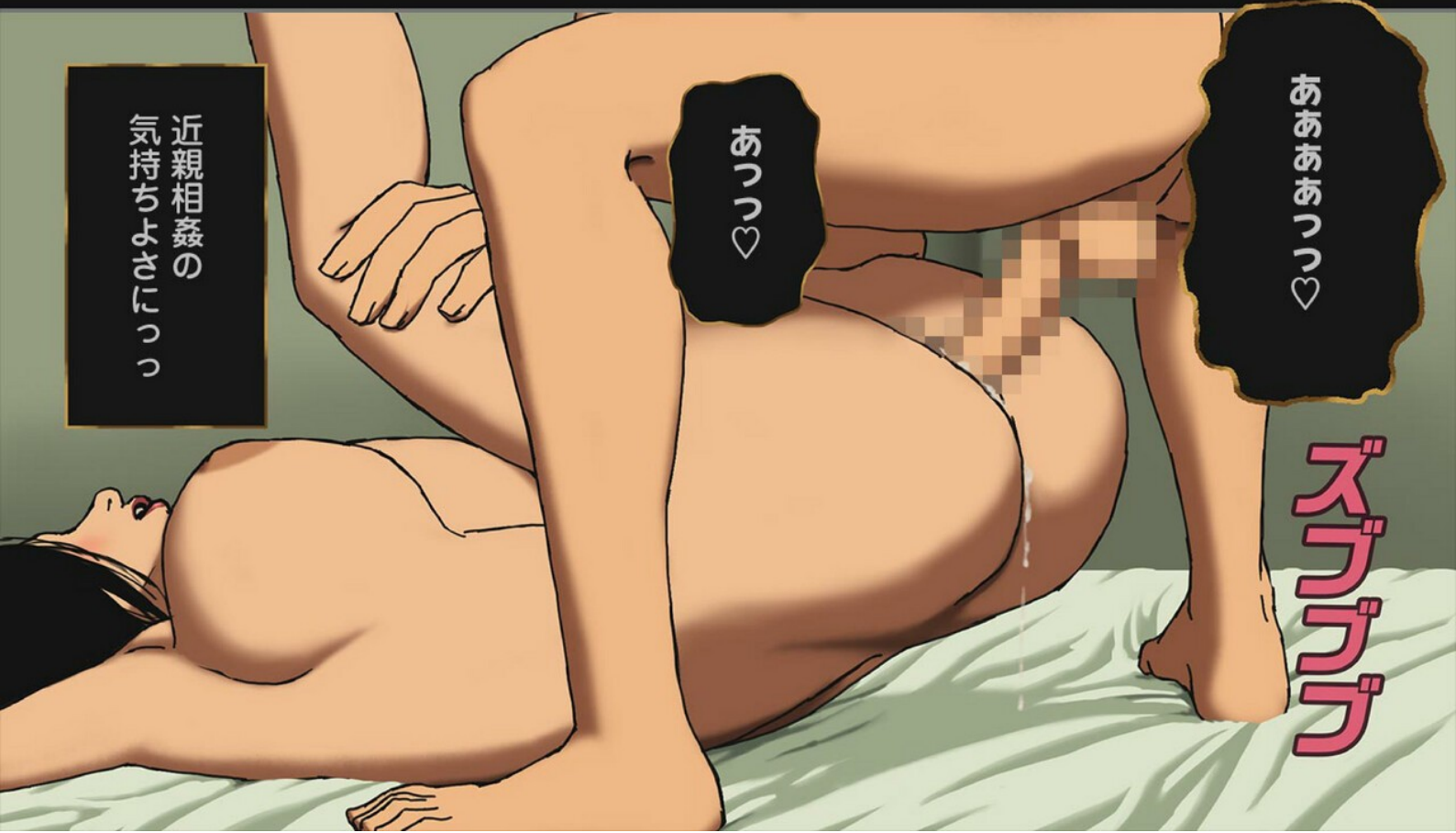
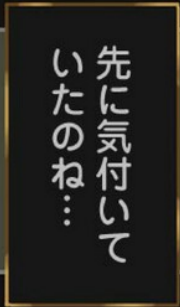
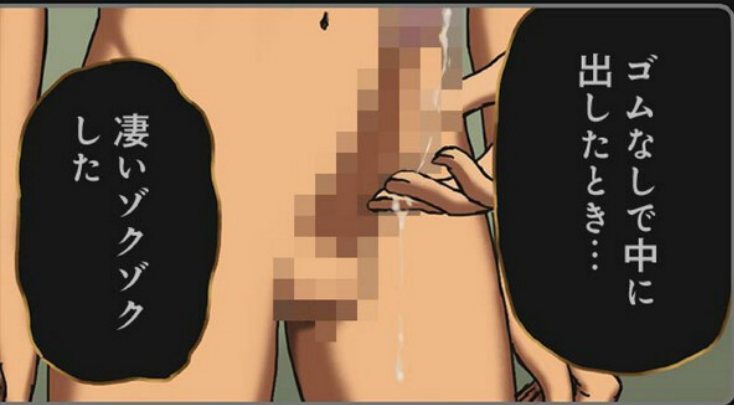
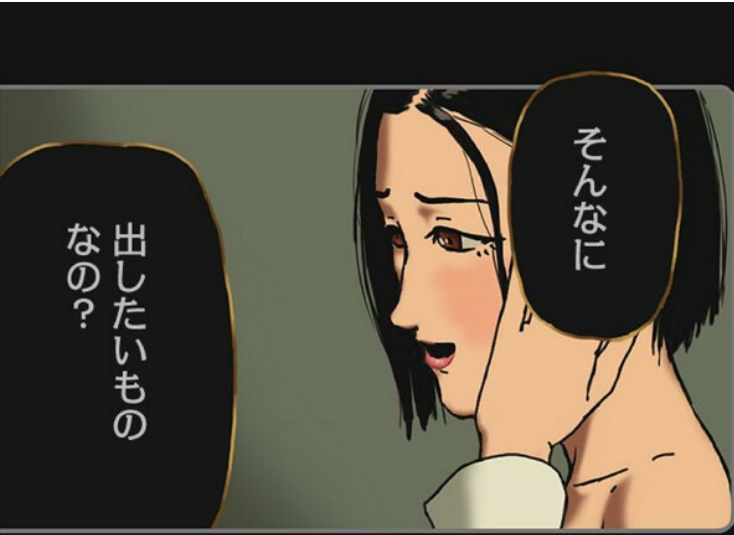



だめっ

だめっ

このセックス
ダメなやつだっ…

ぽちゅん

ぽちゅん

動くなよっ
母さんっ

いやっ

あぁっ♡

すぐに教えて
上げるよっ

オレがどんなに
興奮してたかをっ

あっあぁっ……

私っ…



ずぷずぷ

母親失格よ…

んっ♡

んっ♡

ズツプ

ズツプ

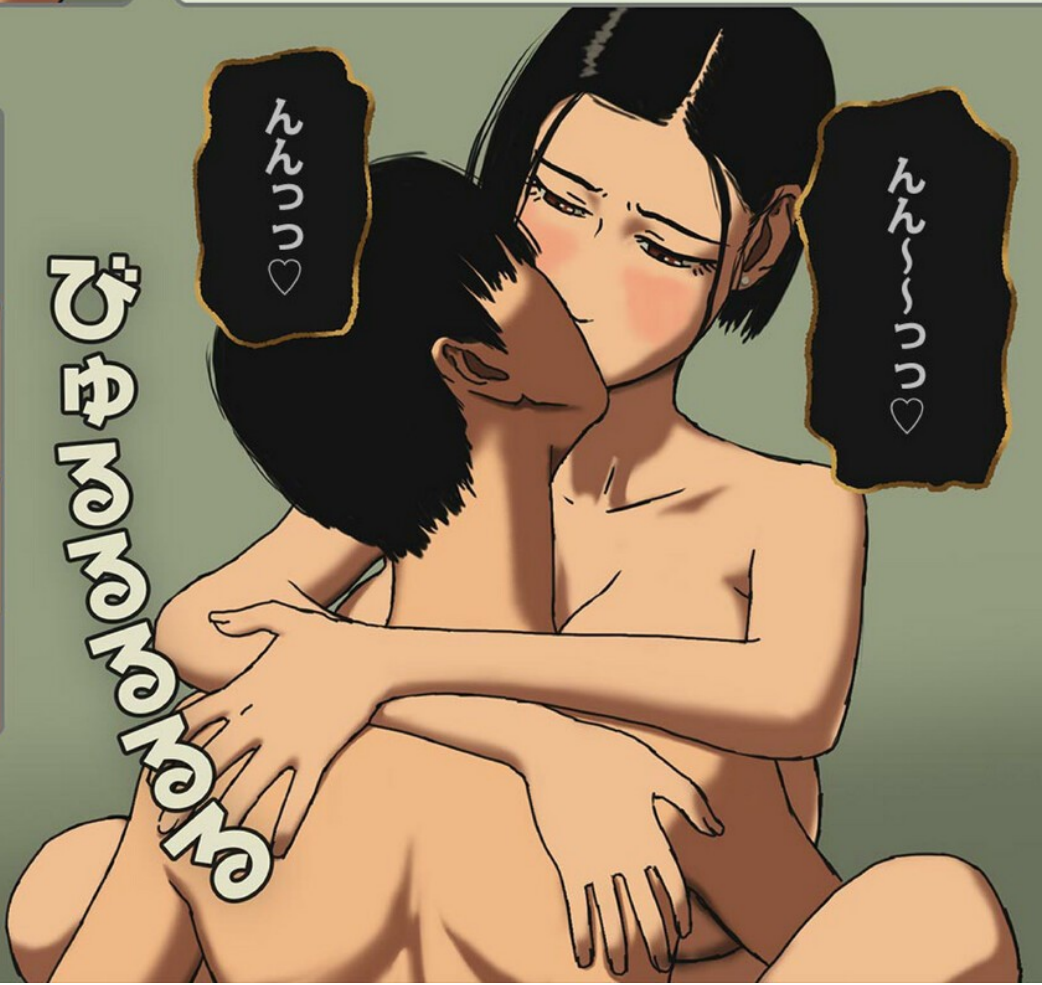



はああつはあつ

母さん興奮
するでしょ？



ズクツクツクツ

ズクンツ



はあああああつ♡

初めての経験
だった…



そっそうね…



ソクソク
する♡

でしょ？

背徳感……



んんっ♡

普通のセックスでは
感じられない……

ズズツ



あぁっ♡

はぁぁっ♡

お母さんこれが
いけない事だと
気付いてるのっっ

でもね止められないの
ごめんねっ私が止めないと
いけなかったのに……

パチユン

パチユン

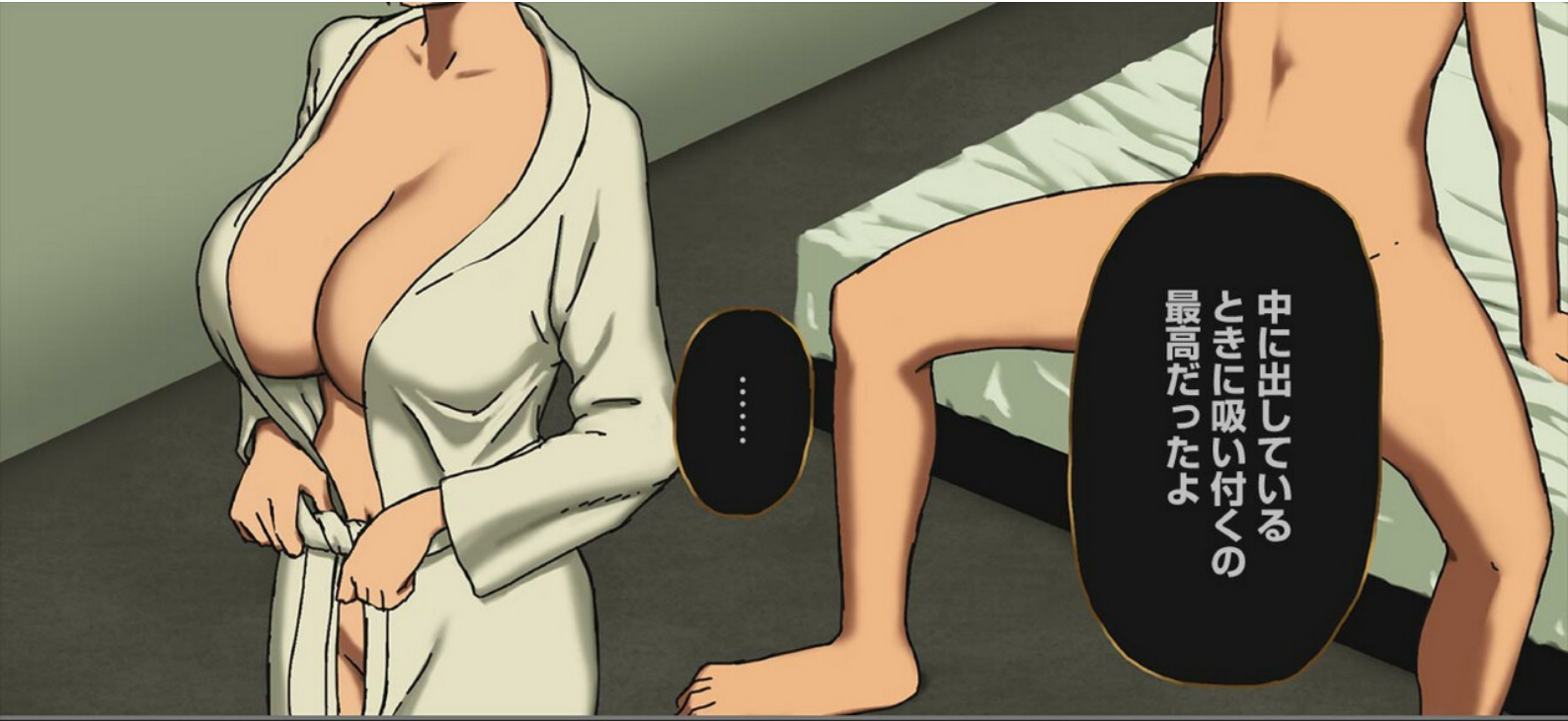

中に出している
ときに吸い付くの
最高だったよ

.....



妊娠しない方が
いいかなと思っ
てたけど

オレも男だから
そんなこと
されたらねえ

.....



母さんも喜んでい
たけどどうだった
オレの中だし？

これがその
結果……



何でセックス
したのか……

一時の快楽に
溺れるなんて

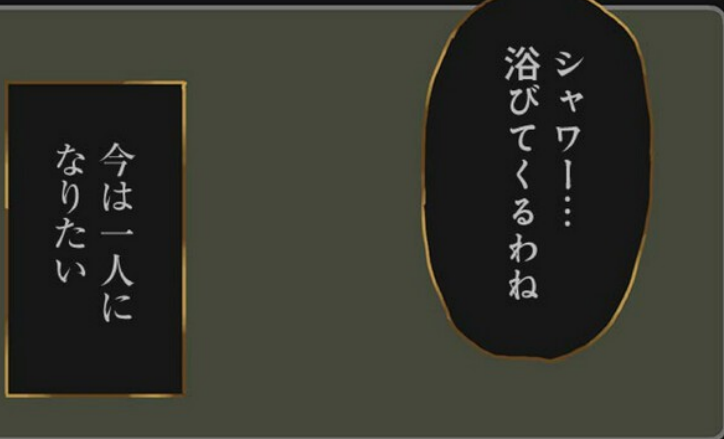

シャワー……
浴びてくるわね

今は一人に
なりたい



どれだけ
出したのよ

いつもより
多いわねっ

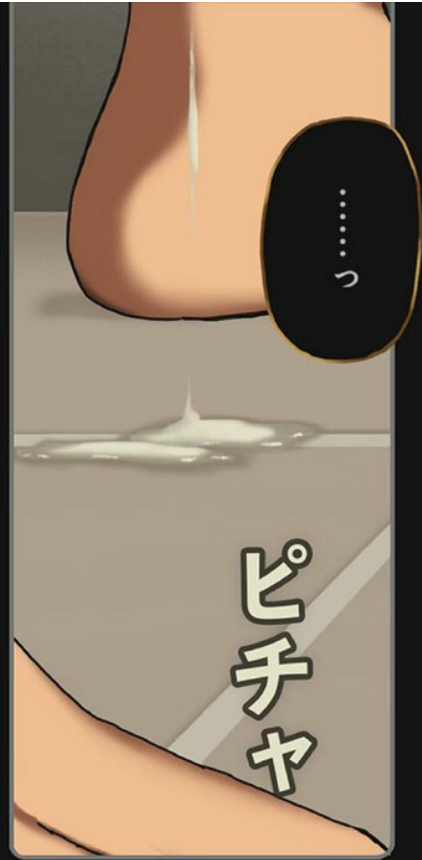

……っ

ピチヤ



私が出させたん
だった…

息子が出したん
じゃない…



母親になったあの
日から女を捨てた
はずなのに

全然捨てきれ
ないじゃない…

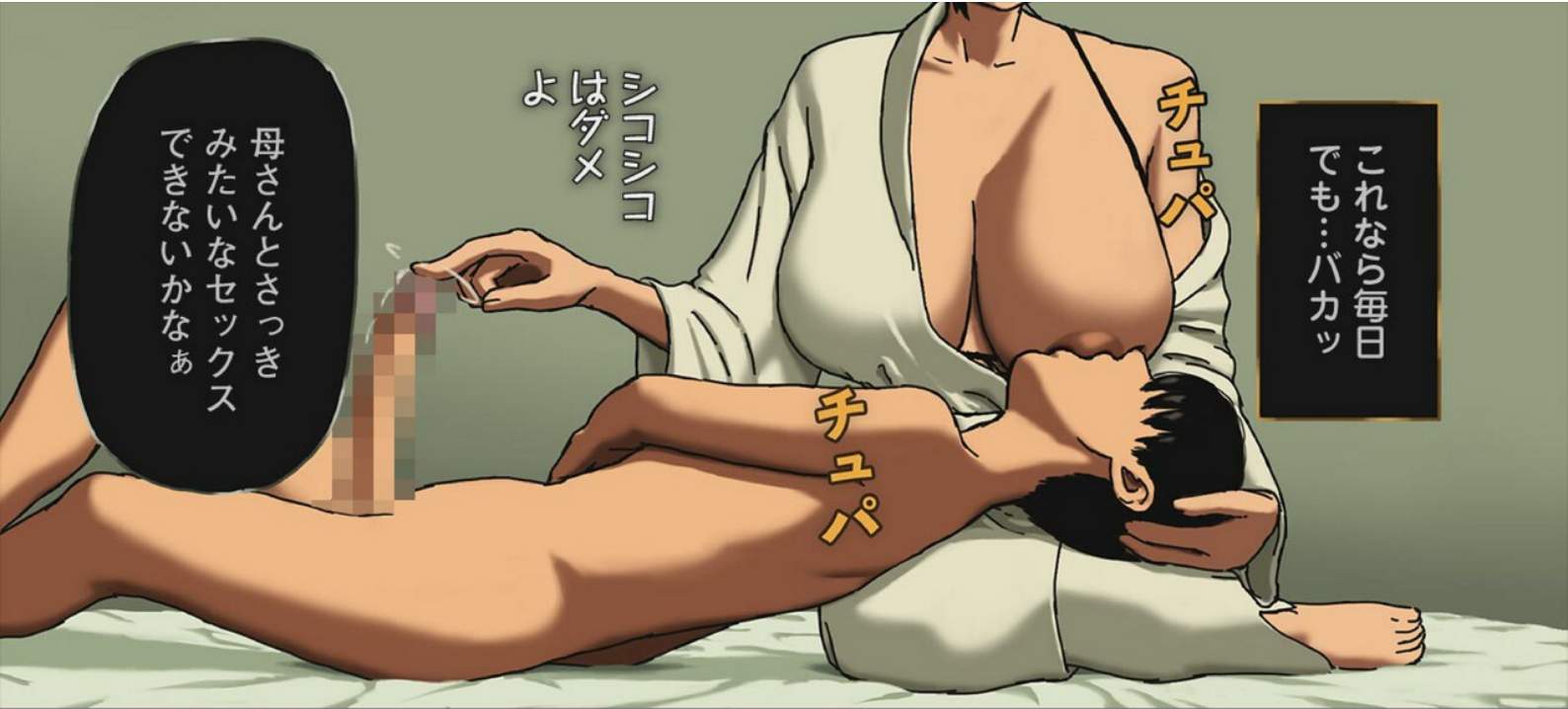

これなら毎日でも…バカッ

チュパ

シコシコ
はダメ
よ

チュパ

母さんとさつき
みたいなセックス
できないかなあ

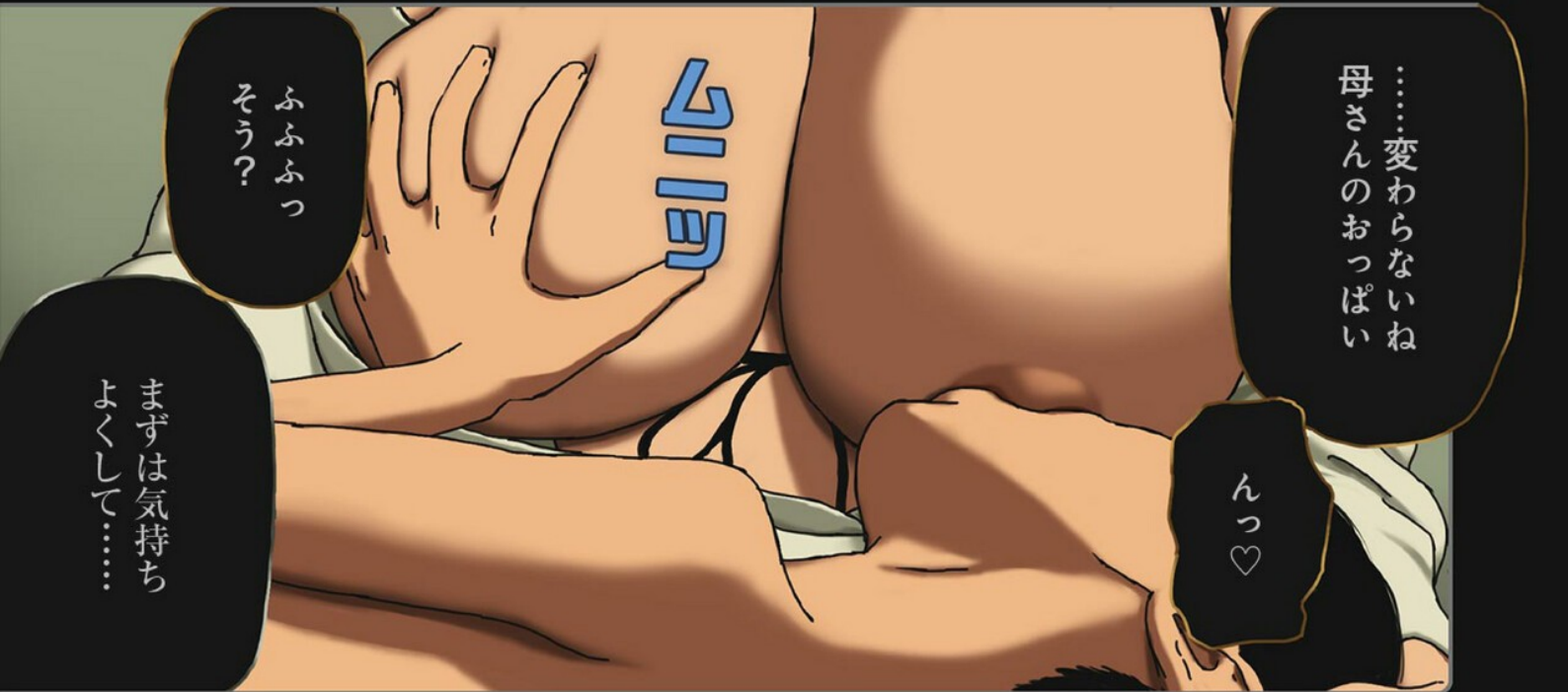

…変わらないね
母さんのおっぱい

んっ♡

ムニツ

ふふふっ
そう？

まずは気持ち
よくして…



ああっ♡

はあっ♡

ムニユ

ムニユ

やっぱりでかい
オッパイ最高だわ

まだ一日経って
ないよね？

…えっっ!?



：仕方ないわねえ
口でだけよ？

母さん
ありがとう

ちよつとづづ
ちよつとづづ



ンツンツ

おっ母さんも
濡れてきてるな

ズズ〜ツ

せっかくだから
おれもお返しするよ



ぬっちゅ

ぬっちゅ

あぁっ♡

クソクソクソツ
このおっぱいで
出してえよっつ

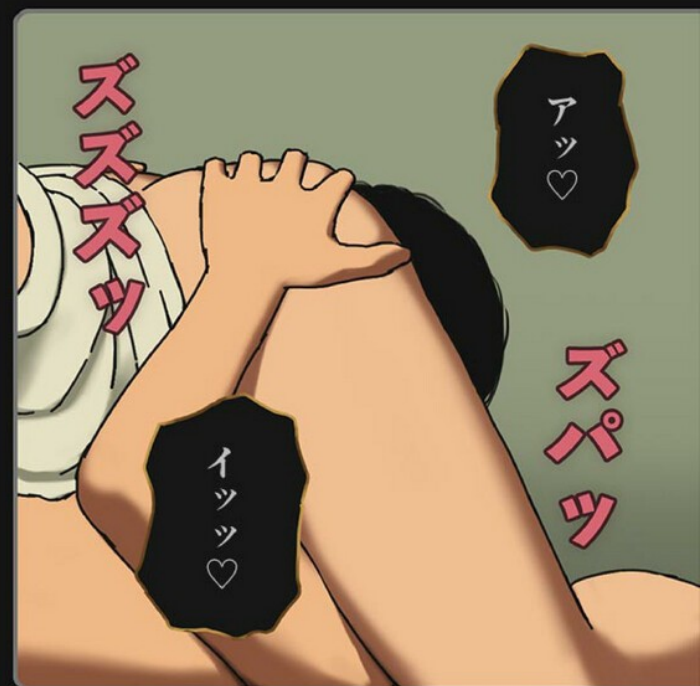

アツ♡

ズパツ

イツ♡

ズズズツ

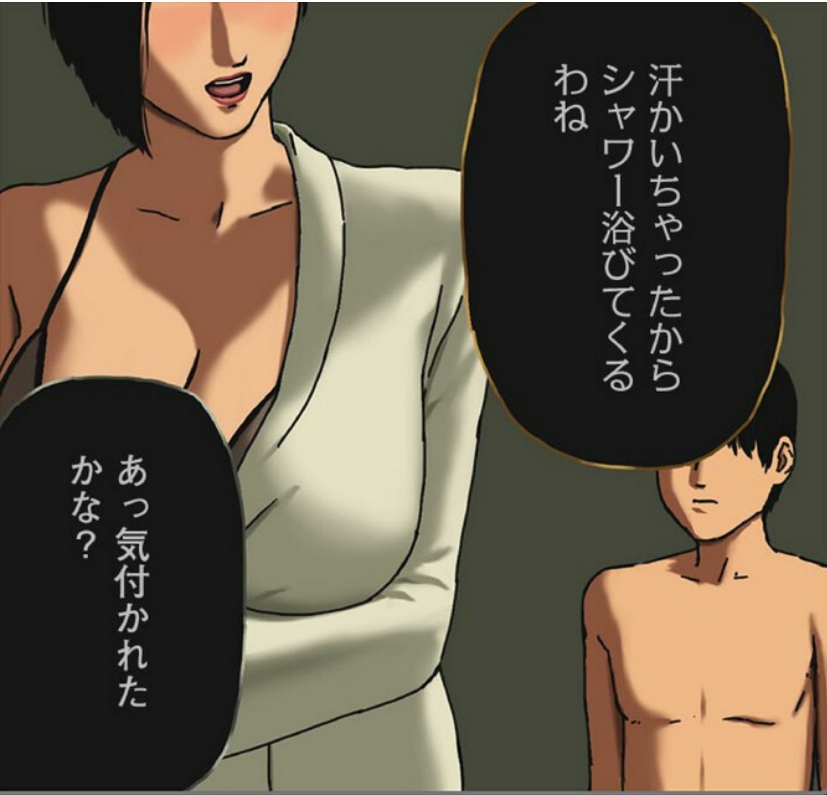

汗かいちゃったから
シャワー浴びてくる
わね

あっ気付かれた
かな？



どうしたの
母さん？

さっきセックスした
ばっかりじゃない…



おっ♡

あっ♡

気付いてないっ
やれるっやれるっ

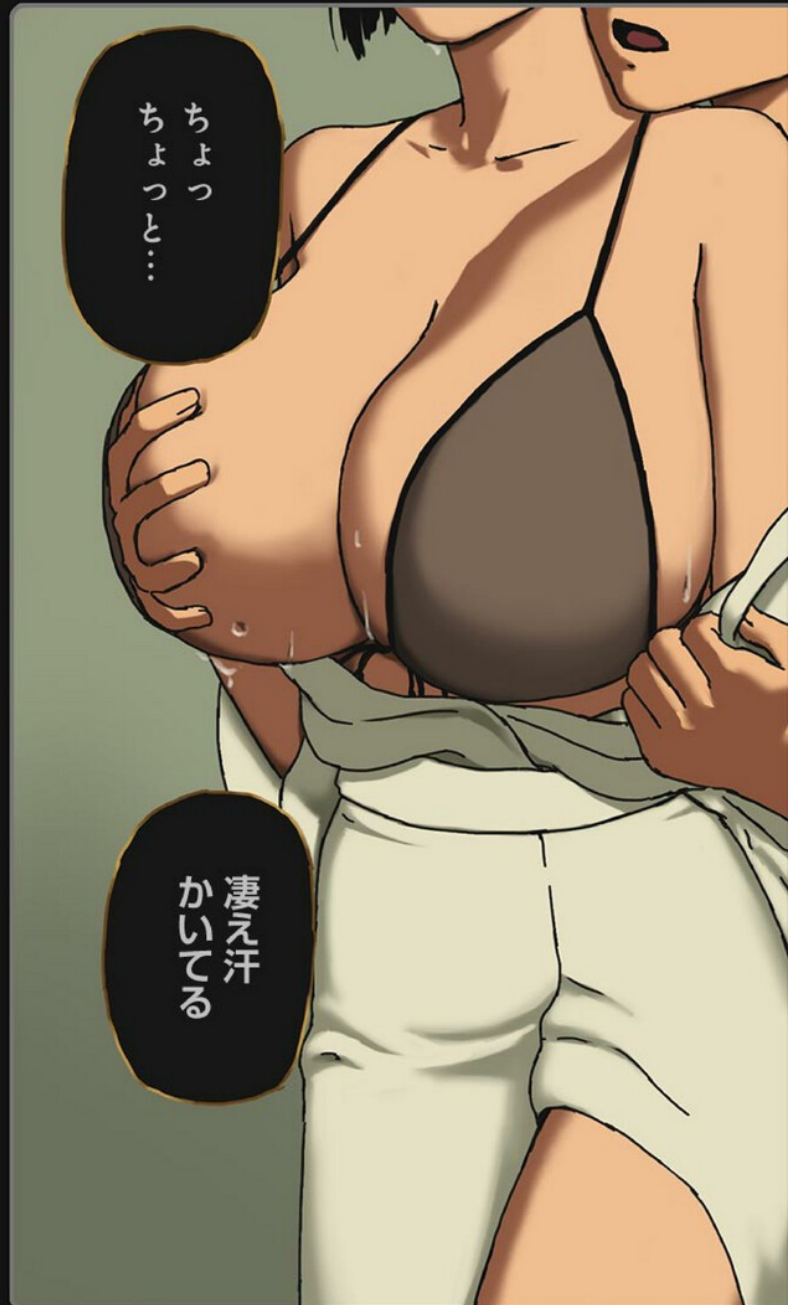

ちよっ
ちよっ…

凄え汗
かいてる



びるんっ

だめだあつ
搾り取られるっ

ハアツ♡

アアツ♡

パチユン

パチユン

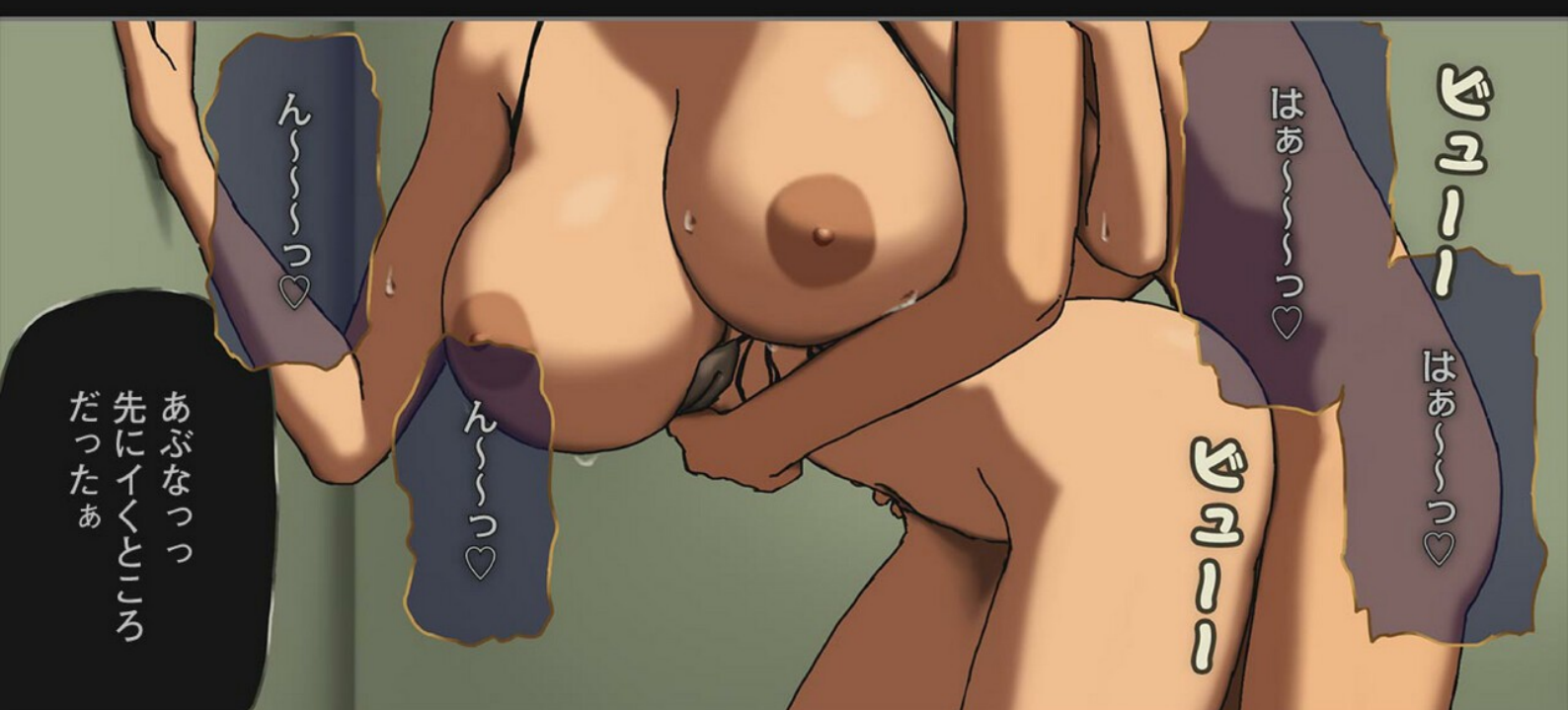

シューー

はあ~~~~♡

はあ~~~~♡

シューー

ん~~~~♡

ん~~~~♡

あぶなっつ
先にいくところ
だったあ



にゅ~~~~♡

固くなつて
きた…♡

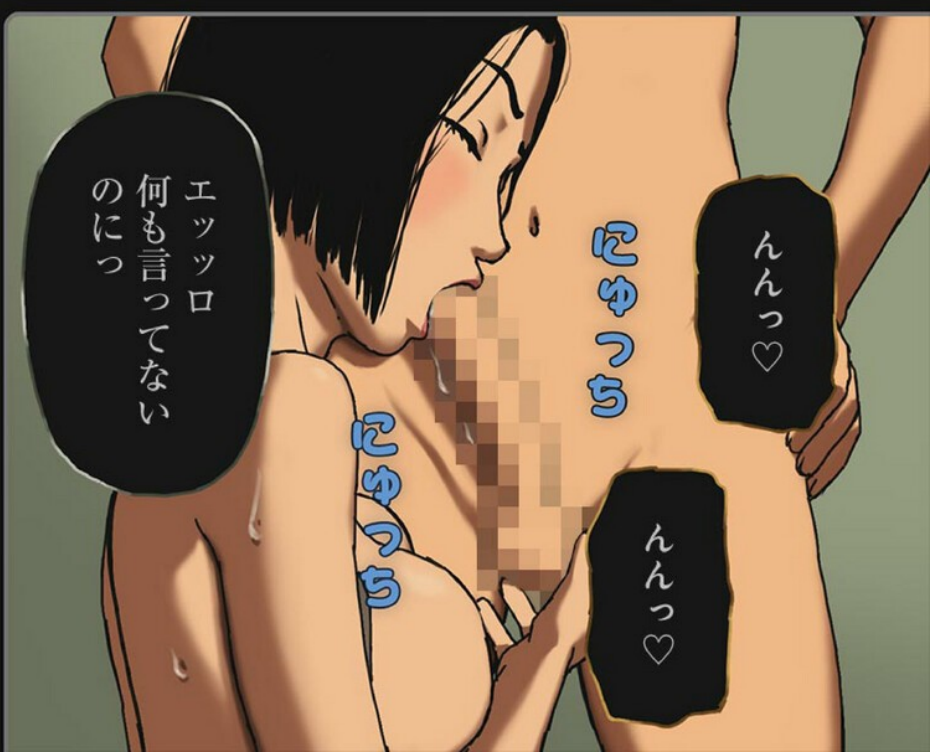

んんっ♡

にゅ~~~~♡

んんっ♡

にゅ~~~~♡

エツツロ
何も言っていない
のにっ

ぬっちゅ

へへっ今から
ゴムつけようか？

いいわよもう
出しちゃったん
だから

つけるつもりも
ないくせに…

しょっぱなから
吸い付きが
エグいんだけど

中に出して
くれたお礼よ

急にマジに
なるなよ…っ

んっ♡

ヌヂュ

ヌヂュ

ふっ♡

気持ちいい？
って聞かなくても
わかるわね

パチンツ

パチンツ

わかる？
こっちもお腹の中が
ビクビクしてるの♡

イキたくなる
じゃないッ
このチンポでッ♡

やばいつ
やばいつ

ッ♡

ぬぷっ

ぬぷっ

アッ♡



母さんツツ
出るツツ出るツツ

まだダメツ♡
我慢しなさいツツ

パチンツ

オイッツ

来るツクルツツ
この子のチンポで
良いのがアツツ♡



アアアアツ♡
アアアアツ♡

しゃっ射精がツツ
止まらないツツ

ゴト〜ツツ

ゴト〜ツツ

ングウツツ

シヨンベン出るつてツツ
精子だけツツ精子だけツツ



二人で...
まだイッてる...

相性が良いのよね
...私たち

ぐちゅっ

ぐちゅっ

かつ母さん
...シヨンベン
出そラツツ

中にツツ...
出していいわよツツ...

オシッコじゃあ
ないのね……

びゅるびゅる

良かったあ…
母さんの中でシヨンベン
出さなくて…

じゃあ…
出しなさいよッ

ルルルルル

オツ女の子みたいな
声出るからツツ…
アツ♡…アアツ♡…

びゅるびゅる

ヌツチユ

ヌツチユ

ソツそんなこと
されたらツ…
マジで出るッて

オシッコ
出なかったわね

もう本当に
出ないって

そう

シッコ

シッコ

頭がぼうつとする...

ヌツチヨ

ヌツチヨ

気持ちいいッ...

カツ母さん
あのっその...

...

お互い...
満足できて
ないわよね...

下手くそね

ヌチ

ヌチ

これだと本当に
今日で終わりよ...

フンフンツ♡

この子と私
肌の相性が
いいんだった...

クチユ

クチユ

オツ♡

オオツ♡

息子にこれからも中出し
がしたいとせがまれた
私が断れるはずもなく...

暇ねえ…

当たり前か…
子作りする
所なんだし…

グインビョウ

中出しさせて
くれるって
いったよね？

本当に悪い子…

でもセックス
させるとは言っ
てないでしょ？

どうして母親をHな
目で見れない子に
育ったのかしら…？

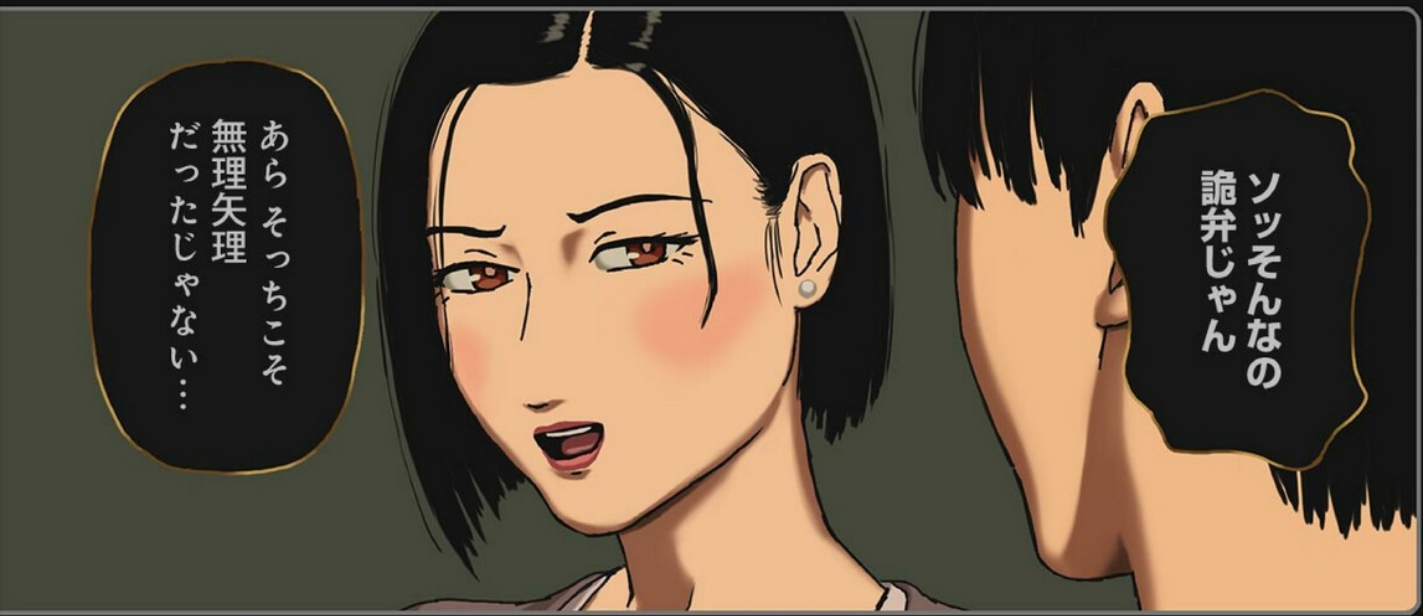

ソツそんなの
詭弁じゃん

あらそっちこそ
無理矢理
だったじゃない…



私を泣かして
そんなに楽しかった？

カツ母さん…

母親のプライドって
いうのがこっちにも
あるのよ…



この皮かぶり
で
お母さんを泣かせて
言わせたくせにっ

ススツ

…ツツ



痛い痛いって
母親に泣きついて

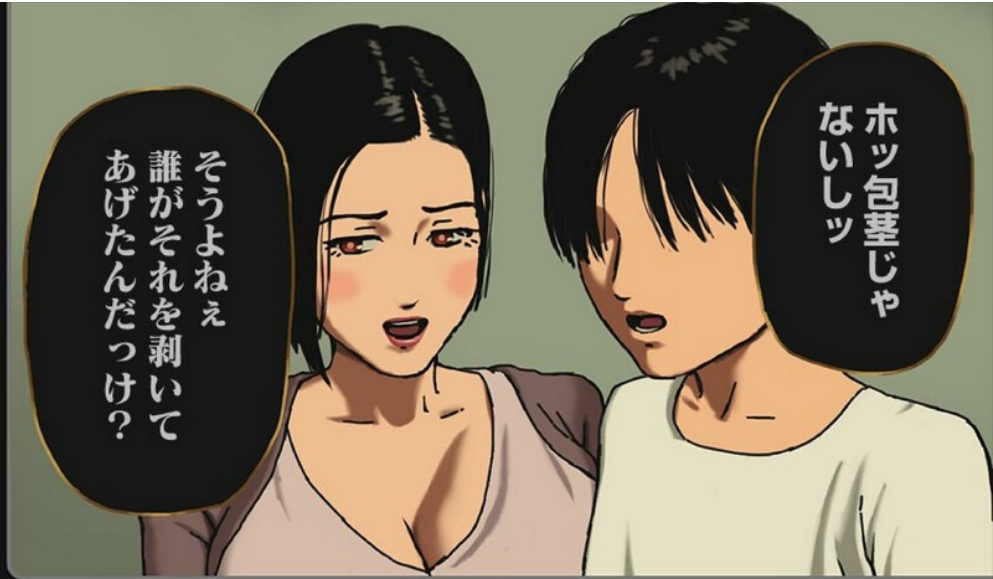

ホツ包茎じゃ
ないしッ

そうよねえ
誰がそれを剥いて
あげたんだっけ？

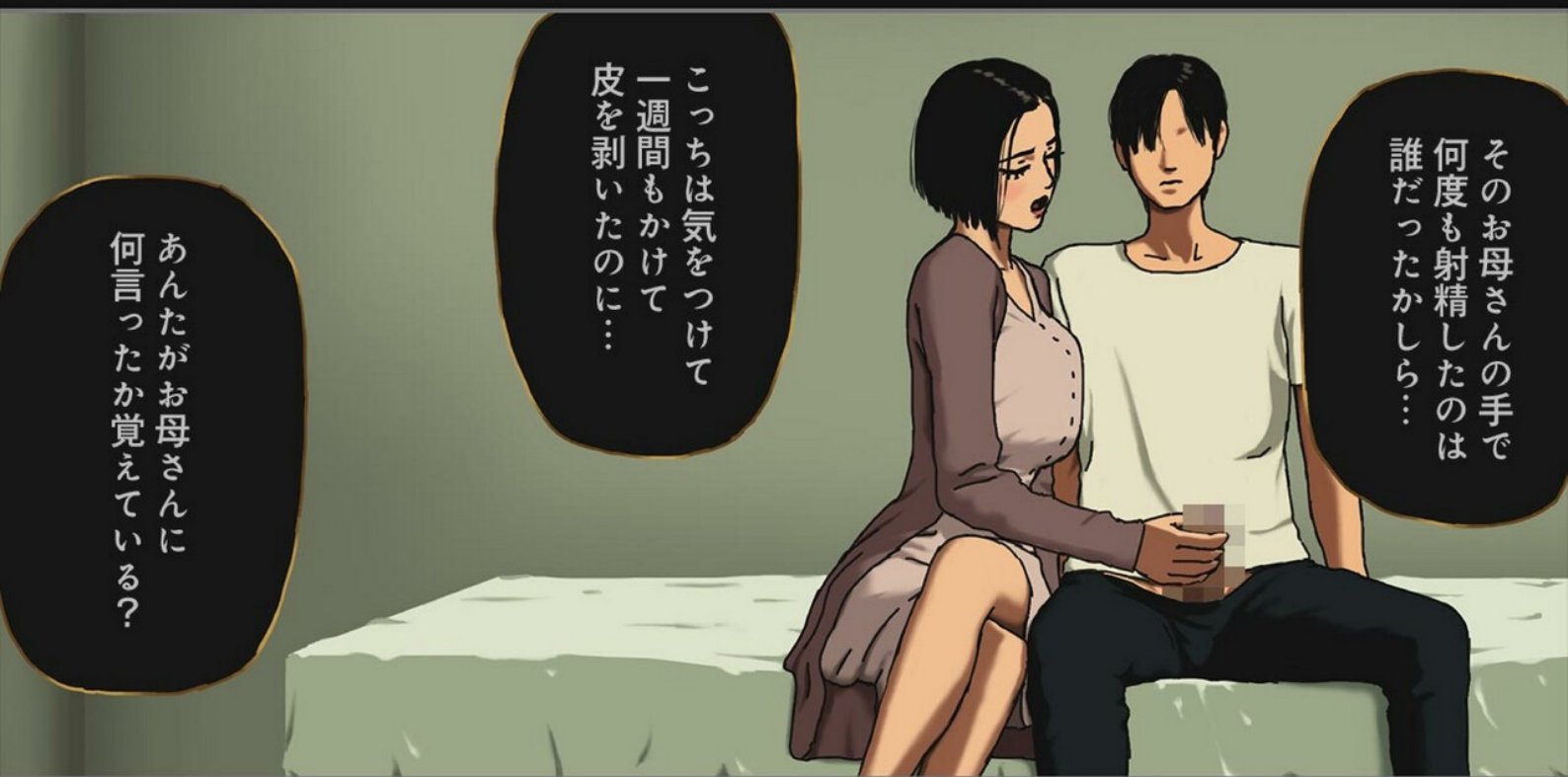

そのお母さんの手で
何度も射精したのは
誰だったかしら…

こっちは気をつけて
一週間もかけて
皮を剥いたのに…

あんたがお母さんに
何言ったか覚えてる？

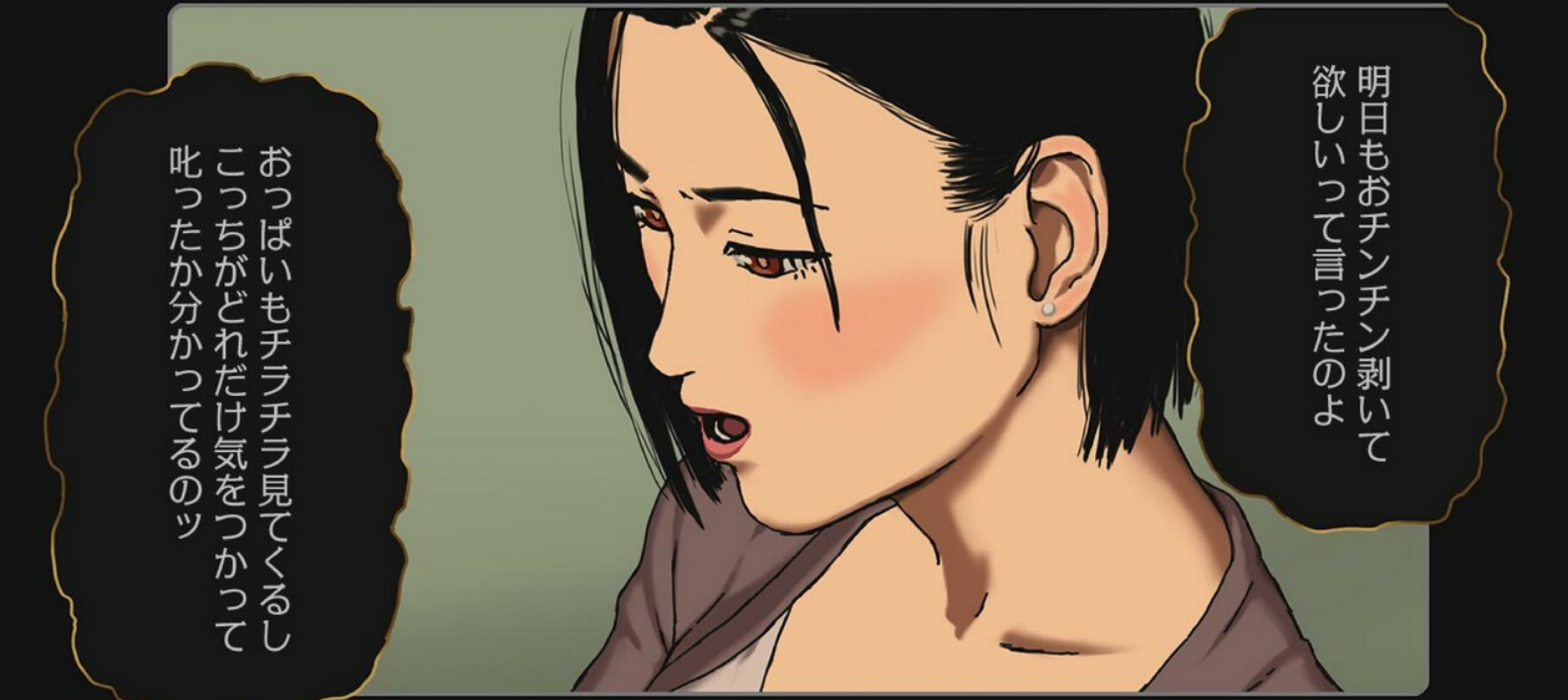

明日もおチンチン剥いて
欲しいって言ったのよ

おっぱいもチラチラ見てくるし
こっちがどれだけ気をつかって
叱ったか分かってるのッ

このペニス
昔から悪い子
だったわね…

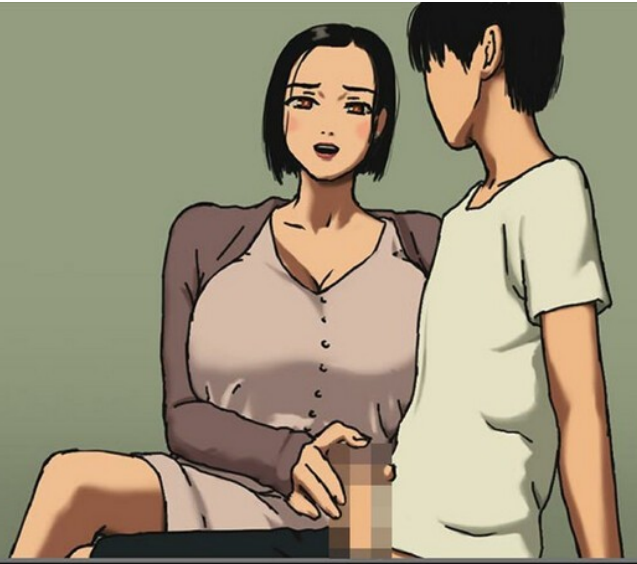

すぐに母親の裸で
勃起するんだもの

もうッ我慢汁で
手がヌレヌレよ…
フフッ小さい頃
思い出してきた？



おチンチンいじめ
やり過ぎちゃったあ…

モツもう大人なんだから
子供みたいなこと
言わないのッ





セックスは
なしだから

しないわよっ

中出しっ
中出しっ

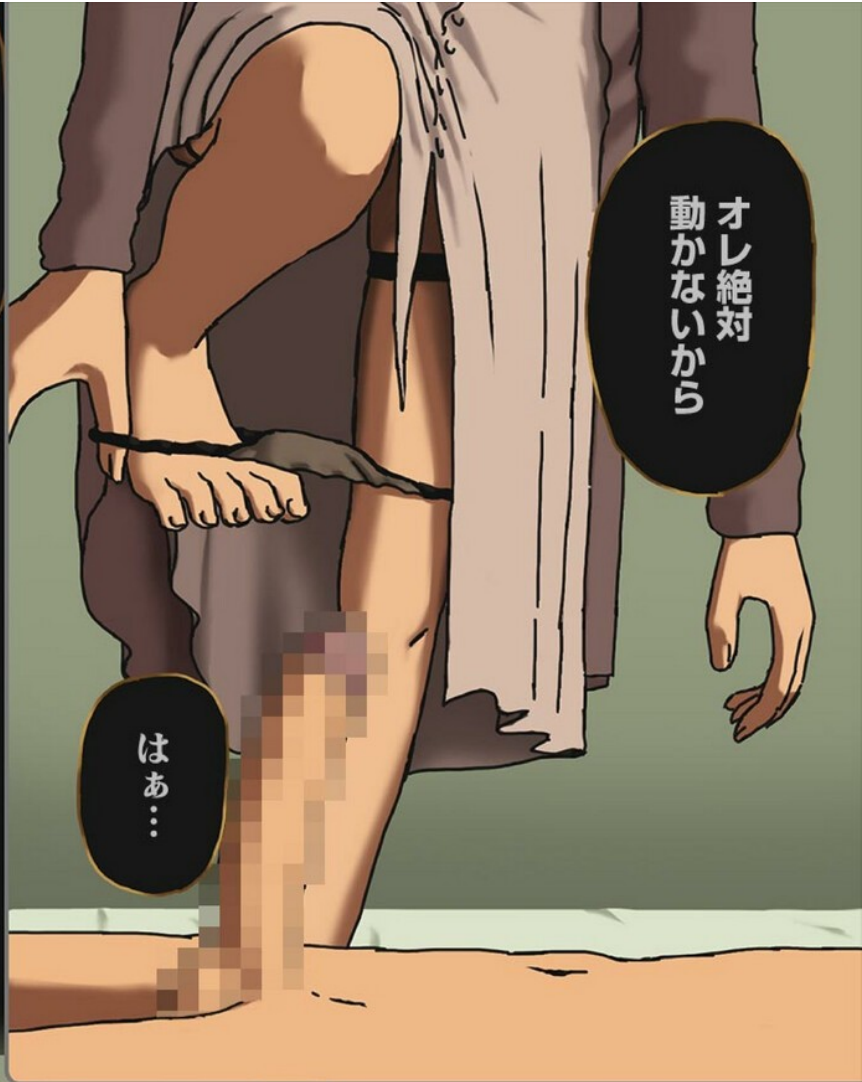

おし絶対
動かないから

はあ…



はあ…嫌いじゃあ
ないのよねえ…

わがまま言わないの

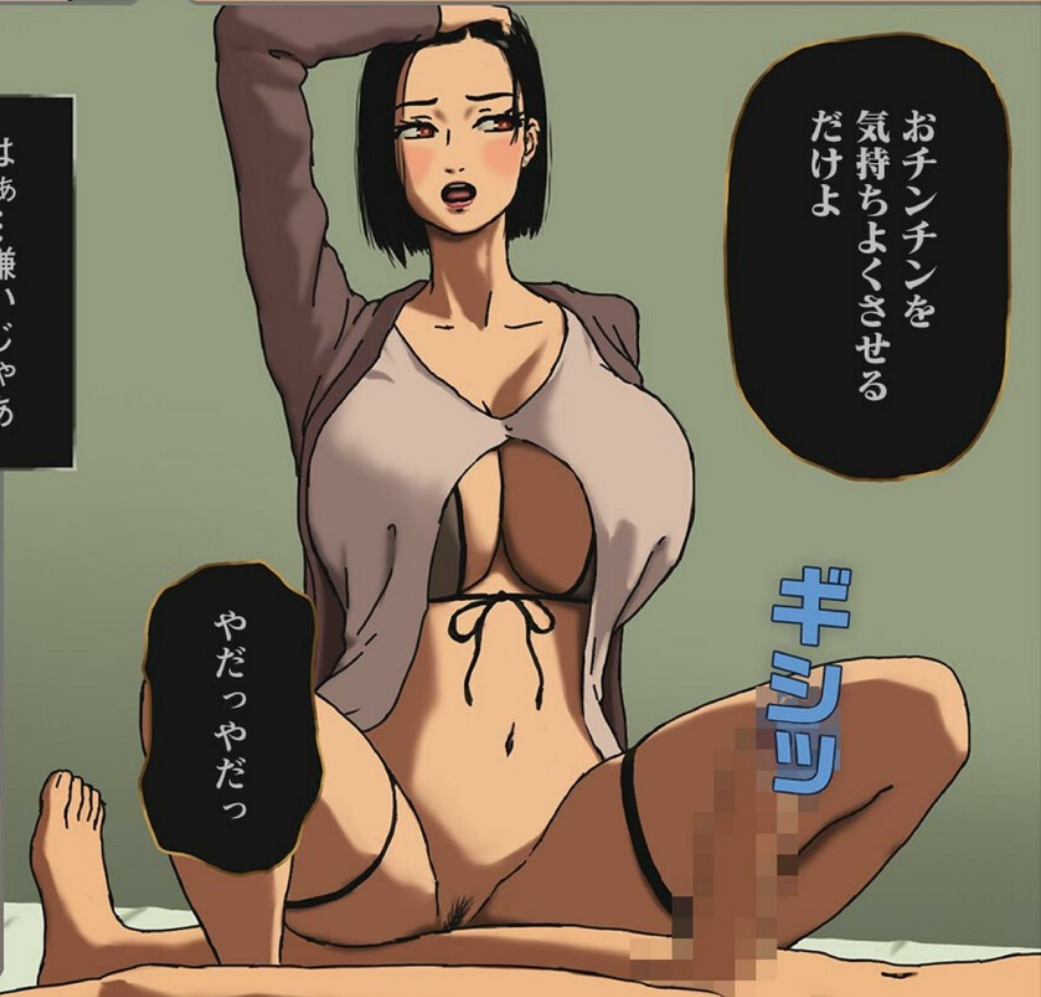

おチンチンを
気持ちよくさせる
だけよ

やだっやだっ

ギンゴン

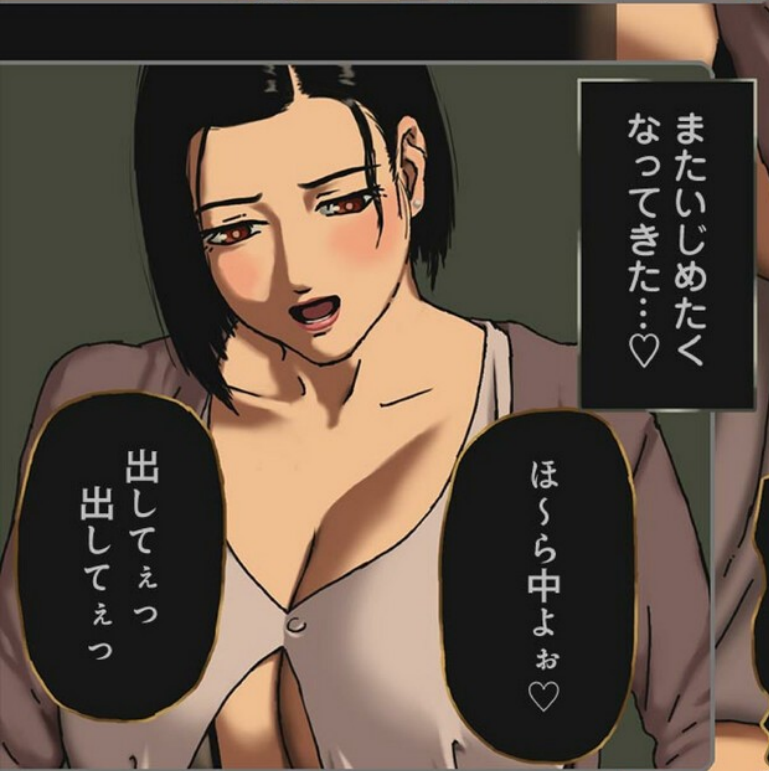
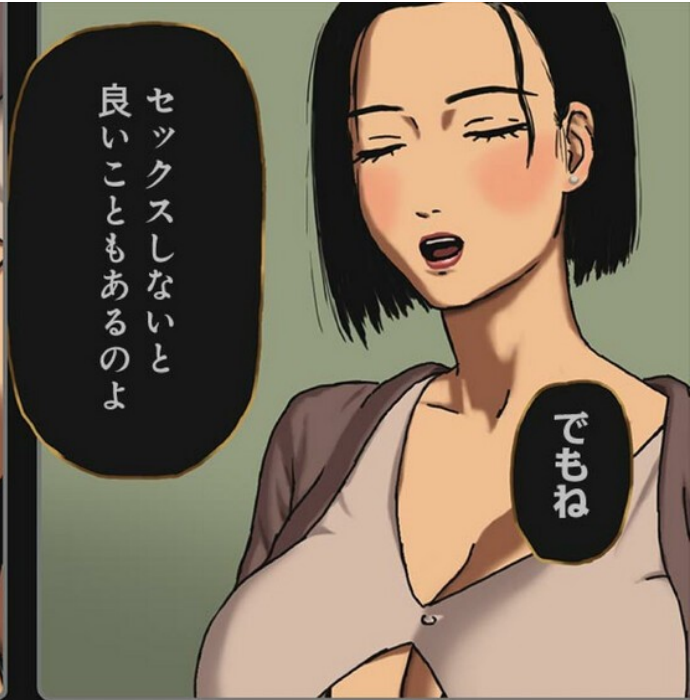



このときのマンズリ
最っ高に気持ち
いいのよね...

クツキユ

クツキユ

...我慢
しないと...

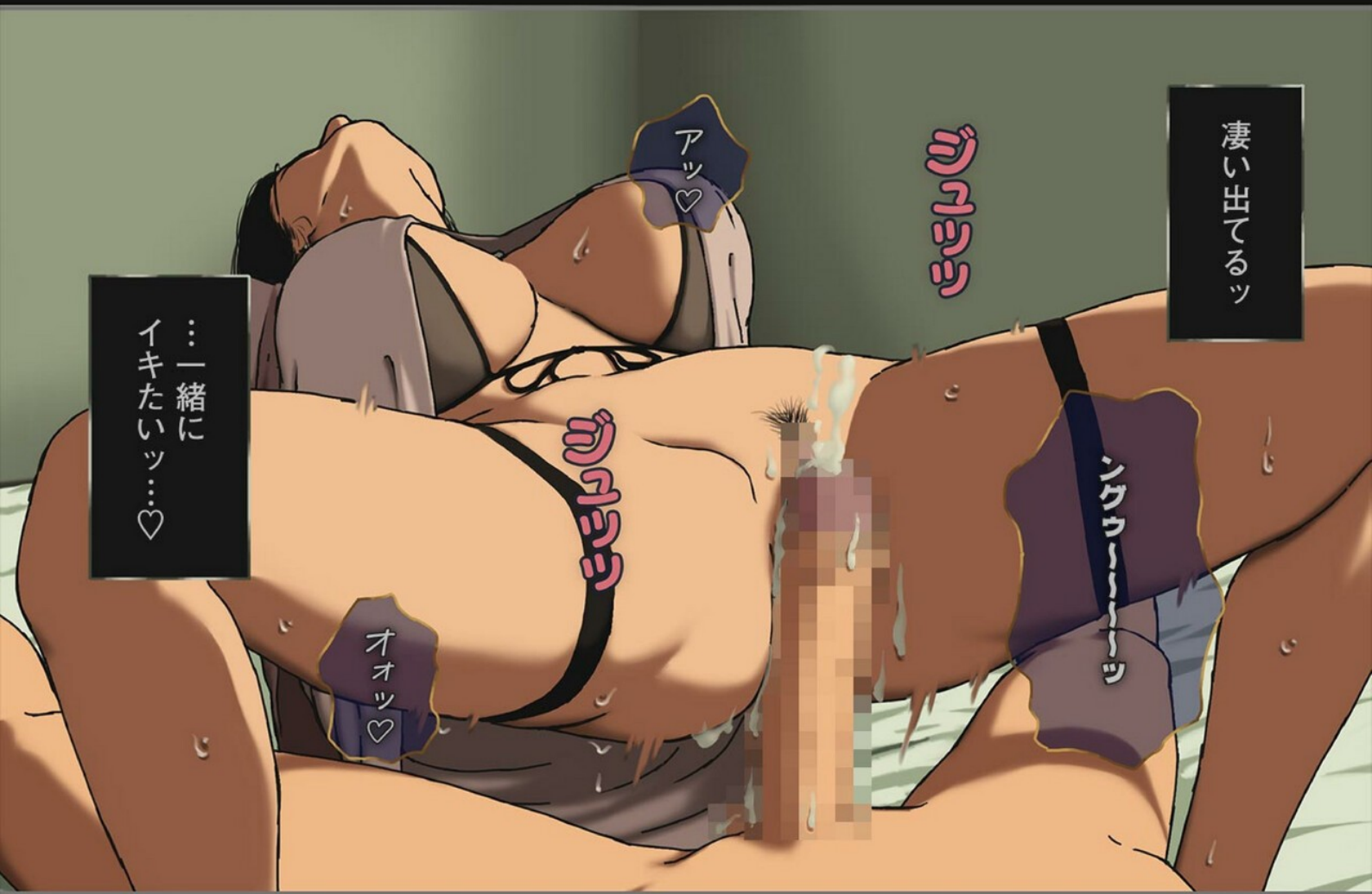

...一緒に
イキたいッ...♡

アッ♡

クツキユ

凄いでてるッ

オオッ♡

クツキユ



母さんの体
隅々まで
洗ってあげるよ

…もっ…
いいわよね…

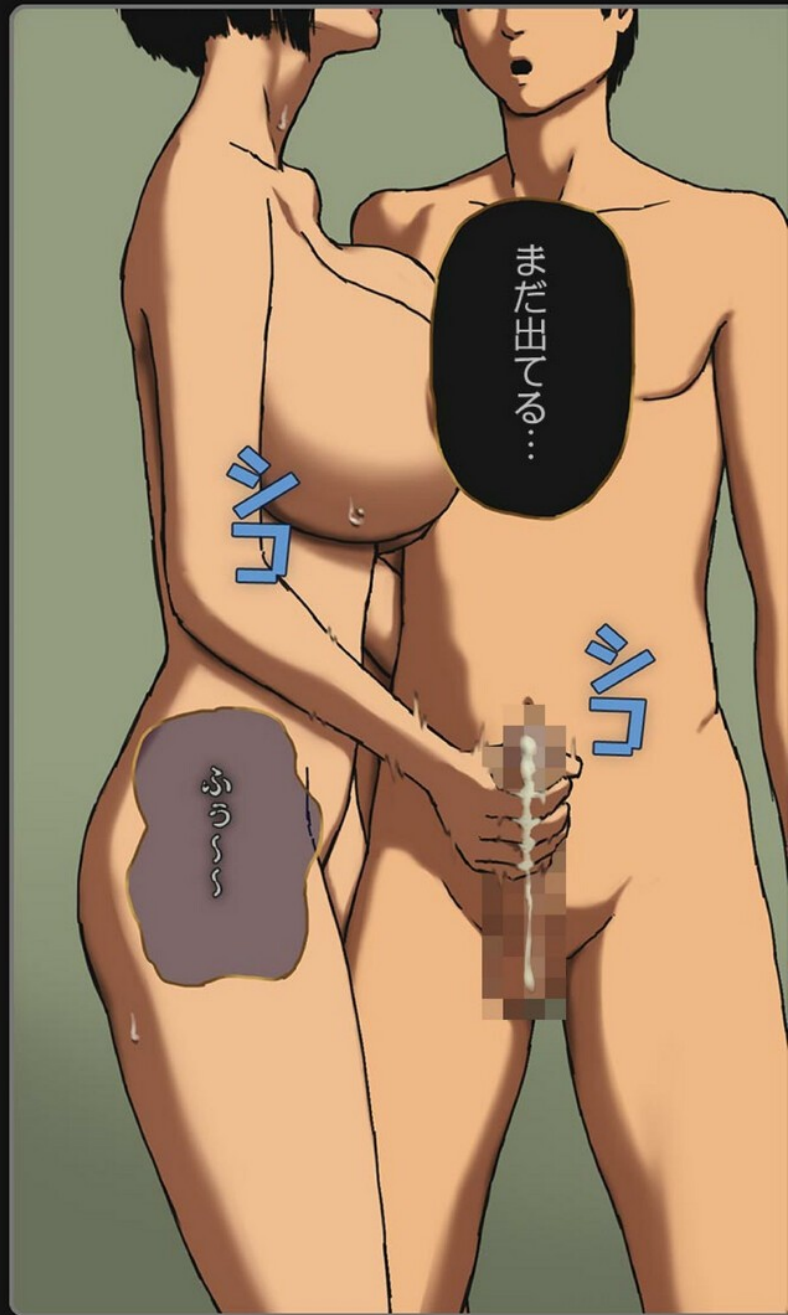

まだ出てる…

ぶっぶっ

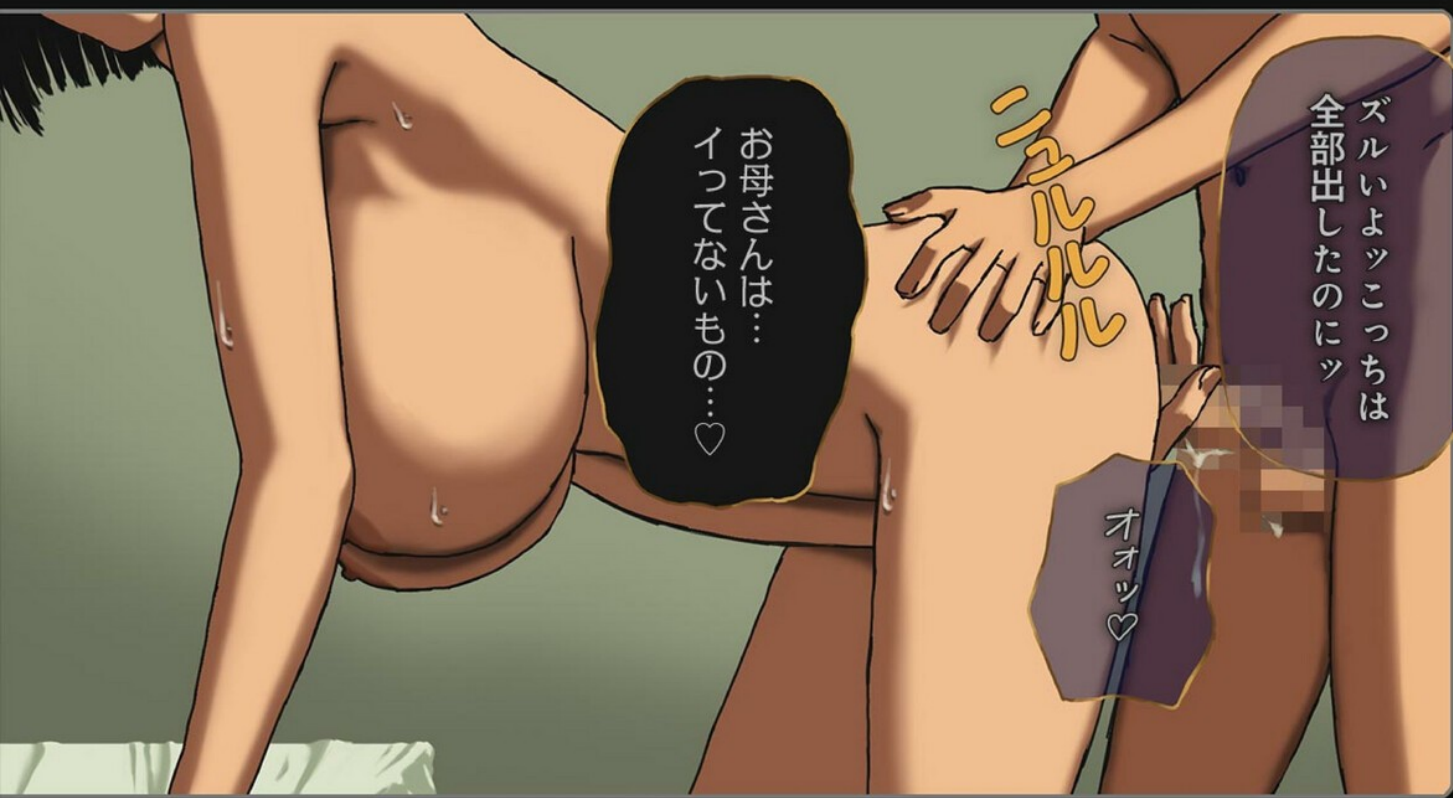

お母さんは…
イってないもの…♡

ズルいよッこっちは
全部出したのにッ

オオッ♡



オッオシッコ
出そう...

大丈夫よッ...♡

ゲドッポ

ゲドッポ

出ないのに
出そうマジ

アアッ...♡

ハ...♡

ブルブル



ああッ...
あああッ...

ブドゥーン

ブドゥーン

ハ...♡
ハ...♡



イクウ...♡
イクウッ...♡

母さんッ...

パチュン

パチュン

女の子みたいにッ...
感じてるッ...



ハア~~~~
ハア~~~~

ポンポン

ガク

ガク

…足…
震えている…♡



ハアツ♡

…出ないんじゃないの…?

…そんなに
でてないよッ…

ハアツ♡

ジュルルルル

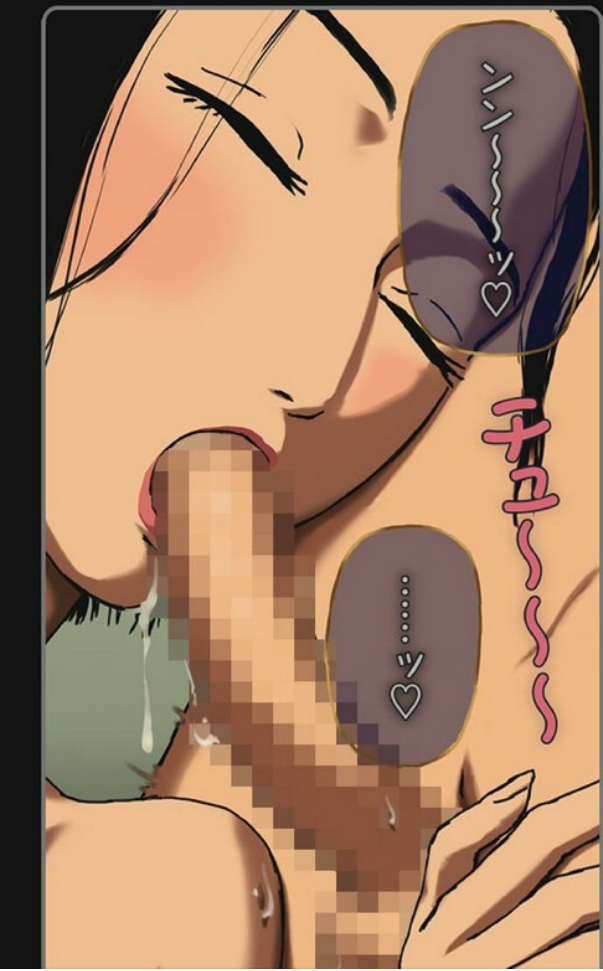

ハア~~~~♡

…♡…♡



ハア~~~~♡
気持ちいい?

この時が
一番幸せ…♡

あぁ~~~~…
母さん…

ゲロリッ

Incest Room#7

毎日のように
発情して…
ウサギみたい…

息子との
セックスに
慣れてきている…

ツツ
ツツ

ツ…!?

ツツツ

マズイわね…

思い出すだけで
どうにかなって
しまいそう…

やっぱり男として
見れないわね…



バカな顔して…



ニッ

良かった…
見られてなかった
みたい…

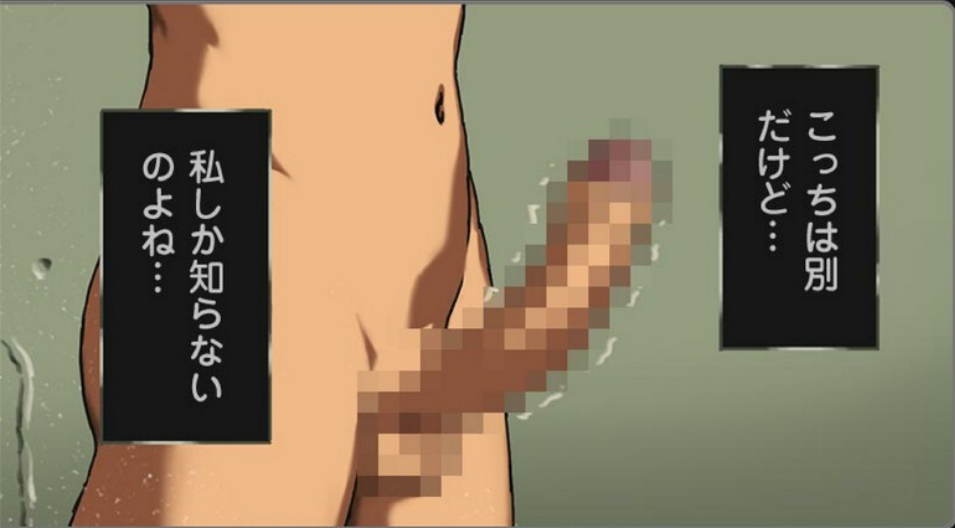

私しか知らない
のよね…

こっちは別
だけど…

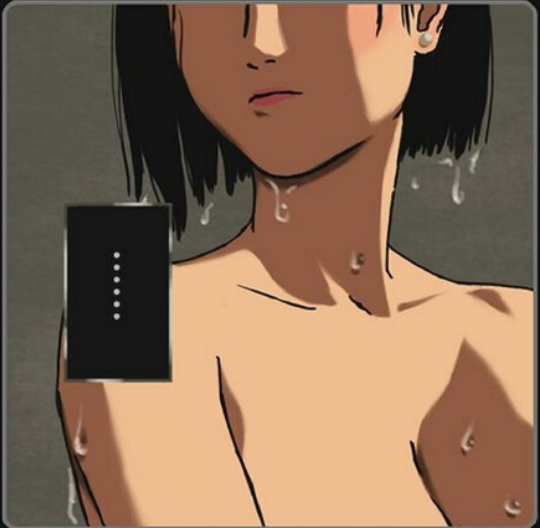

…



…それなら別に
良いんだけど…

ドロドロ

ゴム持ってきたから
怒らないでよ…

バカかしら私
逃げるの忘れてた…



もっとおっ♡

もっとおっ♡

ブルンッ

パチンッ

パチンッ

お母さんね
心配なのよ…

子宮吸いつか
せるなよオ

パチンッ

私もわかるの…
あなた以外の人と
ここにいたら…

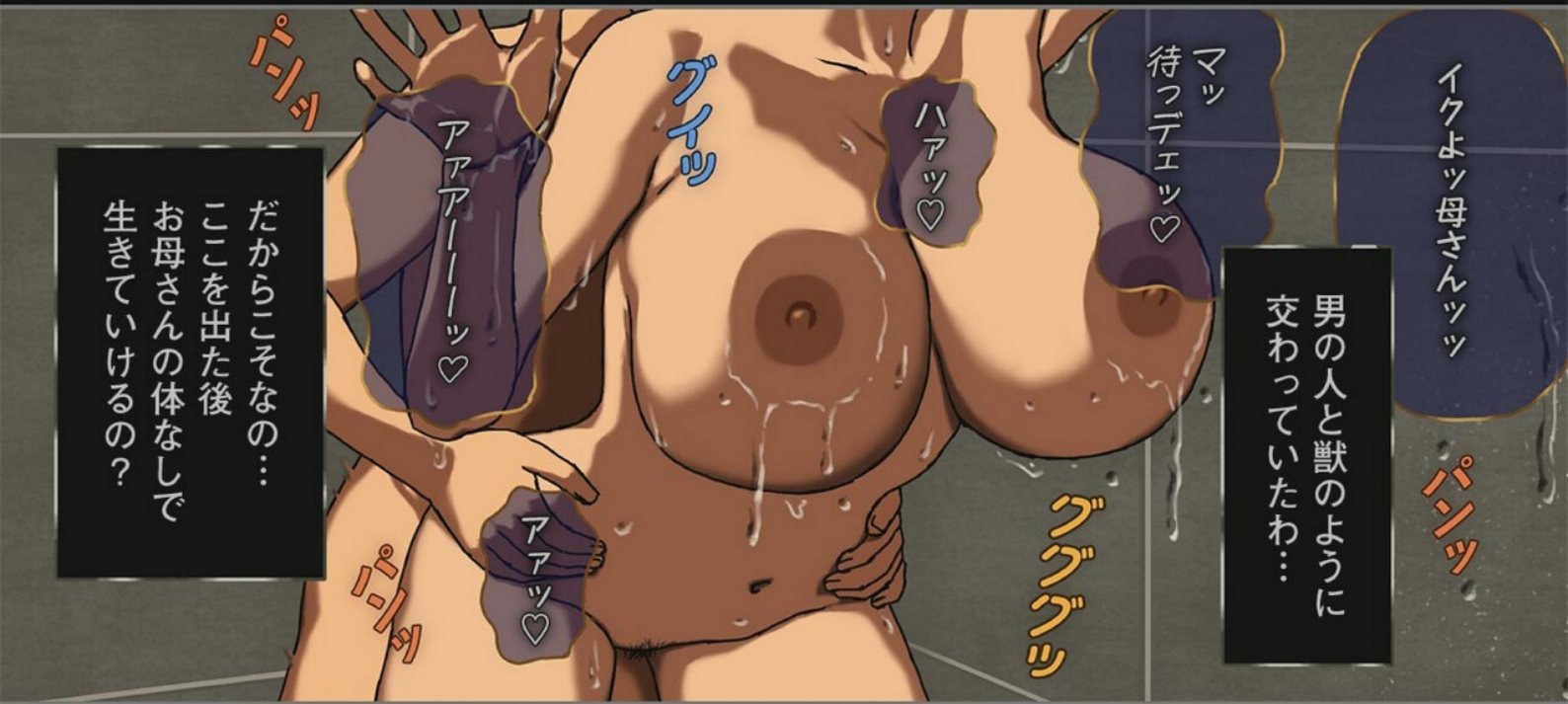

イクよッ母さんッッ

パンッ

マッ
待つデエッ♡

グズグズ

ハアッ♡

グイッ

アアアアッ♡

アアッ♡

パンッ

男の人と獣のように
交わっていたわ…

だからこそなの…
ここを出た後
お母さんの体なしで
生きていけるの？



んん〜♡

チュポッ

お母さんはね…
一生分のセックス
させて貰ってるし…

ふふふッ♡

いっぱい出した
わね…♡

ハア

ハア

お母さんが知らない
Hな顔…
いっぱい見せて
くれたから…



母さんセックスしよ

朝起きたら息子が
そう言ってくる

この子は猿みたいに
セックスのことしか
考えていない…



親子で
子供を作ることに
悩む前に…

人としてセックスを
我慢することを
教えて上げないと…

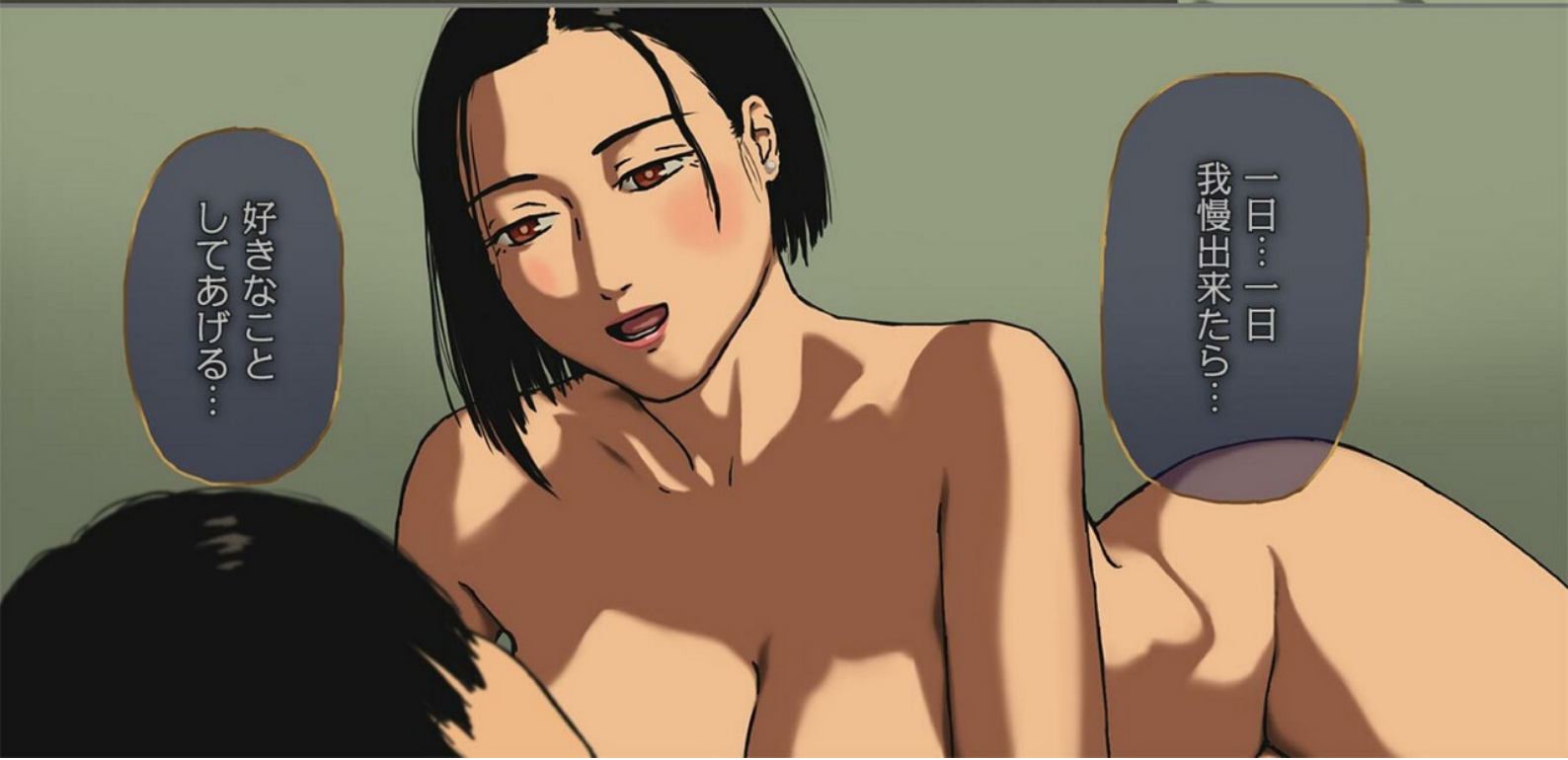

一日…一日
我慢出来たら…

好きなこと
してあげる…

簡単じゃん

そっかしらっ…

簡単だと
良いんだけどね…

…一時間ぐらい
たったかな？

…30分かしたら

一人だけ昼寝
するなよ…

眠いもの…

ス〜…

オナニーなら

ギョッ

…だあめ♡

ツ…

ス〜…



親子でもしてるよ？





大丈夫よ…
お母さんが我慢
させてあげるから…



あと20分なのッ…♡
お願いぐカラアツ…♡

オオツ♡

…母さんも滅茶苦茶濡れてるッ…

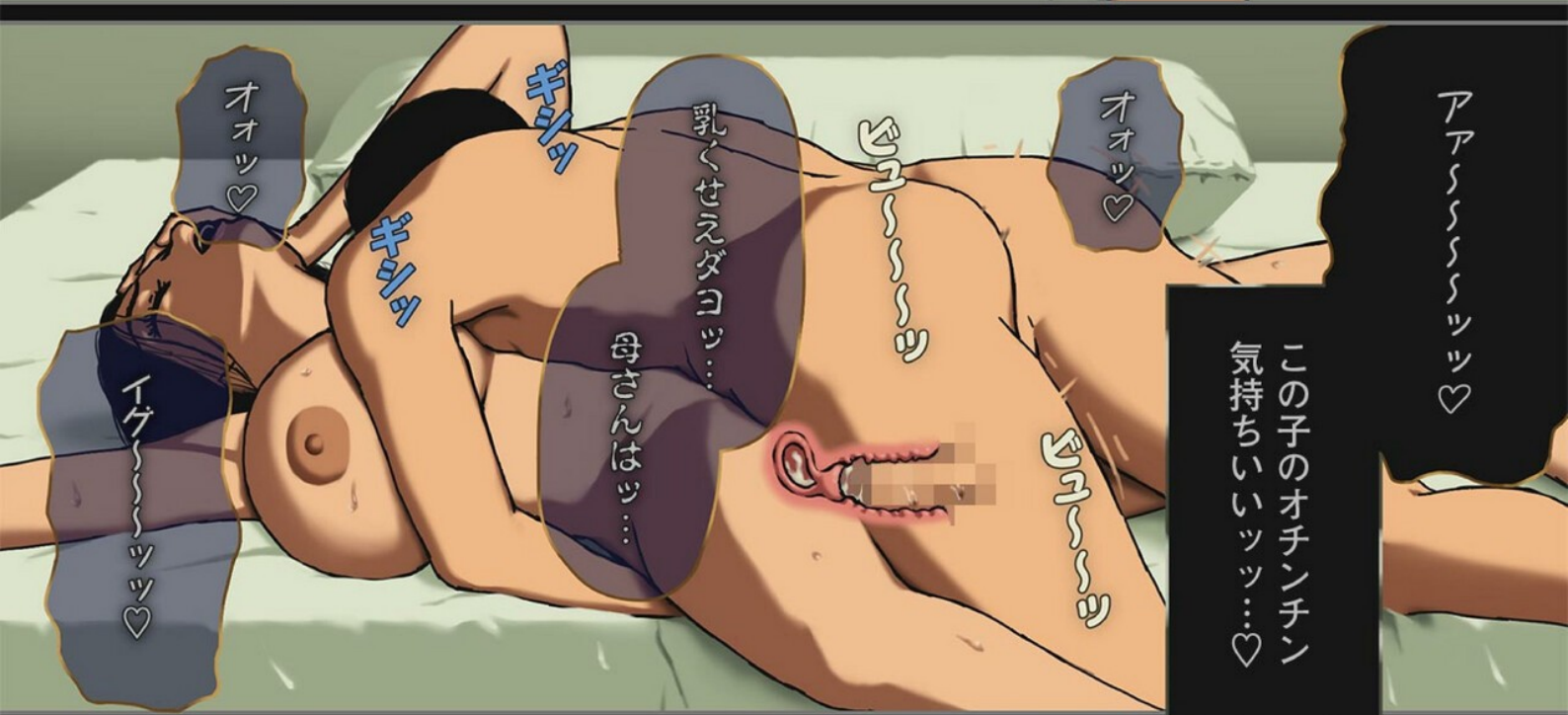

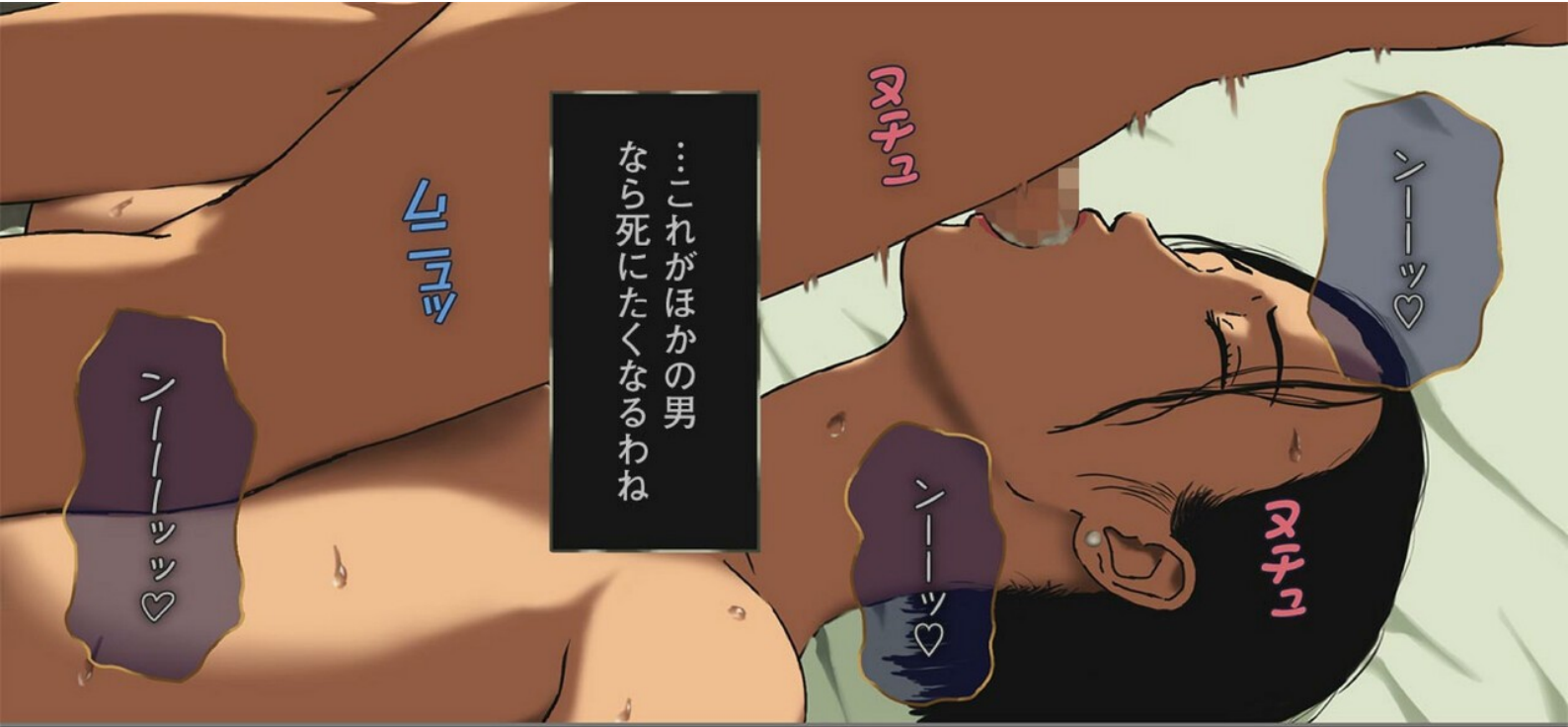

…これがほかの男
なら死にたくなるわね

ニョポツ



…夫にもさせないことを
この子には許してる…

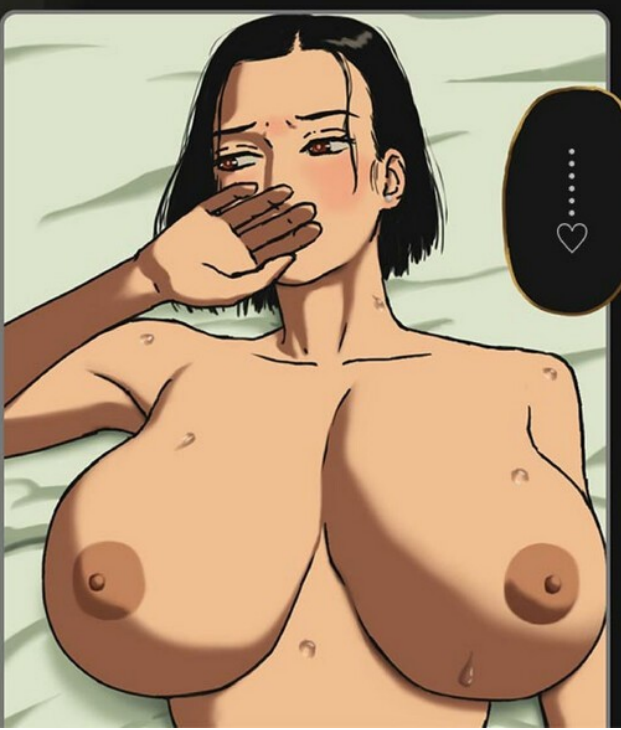

…ごっごめん
約束破って

…どんな言葉を期待
してたのかしら…
…優しい言葉よりも
荒々しい言葉かしら…

Incest Room#8



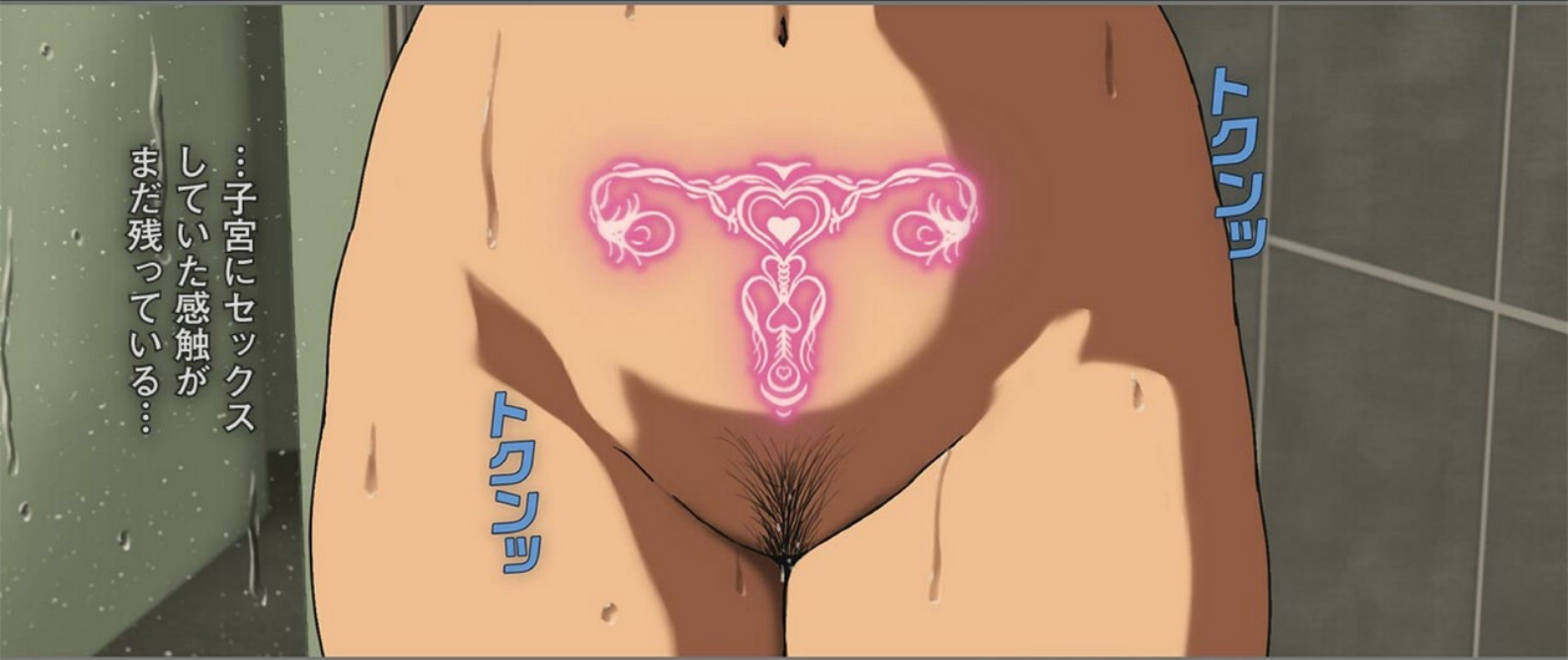

…子宮にセックス
していた感触が
まだ残っている…

エロク

エロク

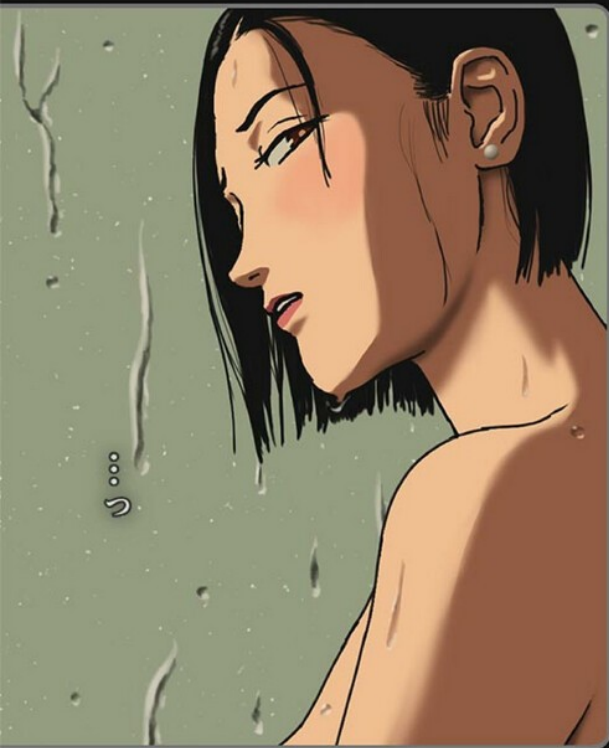

…



あの子には気付かれて
いないけど…

悔しいわ…
この体…

母ではなく
女として
あの子を…



気付いたらあの子のペニスを…

丹念に舐めていた…



油断していたわ…

触れられたただけで心が揺れるなんて…



カー

夫にもしたことがない事をあの子にするなんて…

あんなこと初めてだった…



私の中でセックス
する目的が変わり
始めてる…

…もう少しで
排卵日ね…



本当に恥ずかしいわね…

少しでも子供が出来ても
良いと思ってるなんて…

もういい年なのよ私…

こんな服着せて
楽しいのかしら…

胸
デツカ

…この子は私に何を
期待しているのかしら…



くすぐったいわあ…♡

…わかってるわよ
まだ子供だって…



んっ…♡

母親の私
かしら…



カツ母さんツ
ゴツゴム

チロ

ハアツツ

チロ

ハアツツ

ん〜？

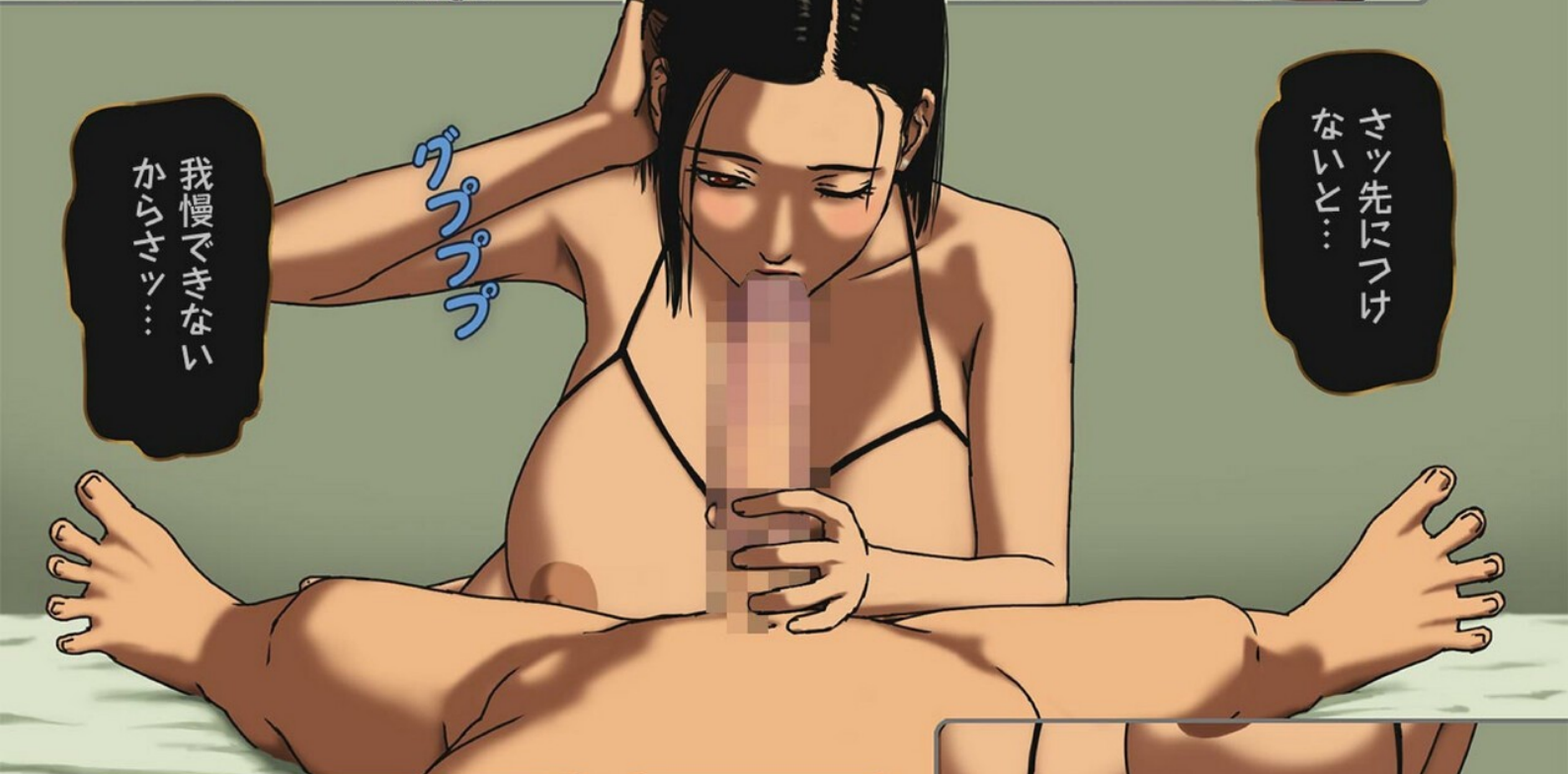

サツ先につけ
ないと…

グプグプ

我慢できない
からサツ…



何考えてるのかしら…

私…



今日危険日じゃあ
ないのよね…



ギシッ

フウツ

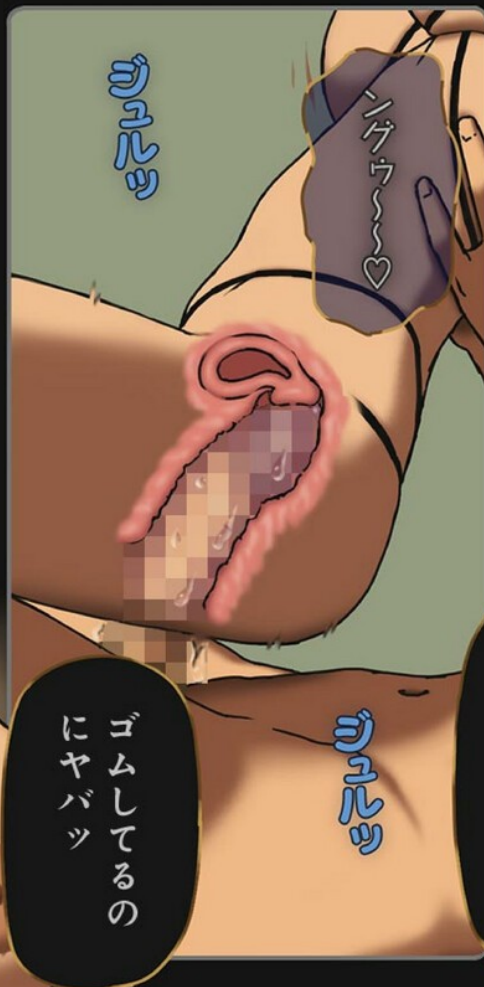

無意識に
外してたわ…

ズズズズズズ

マズイわね…

ハアツ♡

ハアツ♡

…ええ

今挿れるわね…

チンポが
干からびちゃうよ

バキーン

……ッ

気づかれて…
ないかしら…

ベチヨッ

母さん…

ゴム外しただけ
じゃないツツ…

オオツ♡

オオツ♡

ジュルルツツ

さっき出したばかり
なのにツクツツ

大丈夫よツ
お母さんが
動くからツ…

ズムンツ

ズンヤンヒ

ズンヤンヒ

ウツ

ズンヤンヒ

バチンツ

ダメだアツツ
デルデルデルデルツ

ブチンヒ

ブチンヒ

イイノヨツ♡

ユツザツ

来るツ来るツ…
この子の精子がツ…
生でしているのを
知らない精子がツ…

イイノヨツ♡



スissゴイ~~~~♡

~~~~♡~~~~♡~~~~♡

~~~~♡~~~~♡~~~~♡

~~~~♡~~~~♡~~~~♡

~~~~♡~~~~♡~~~~♡

~~~~♡~~~~♡~~~~♡

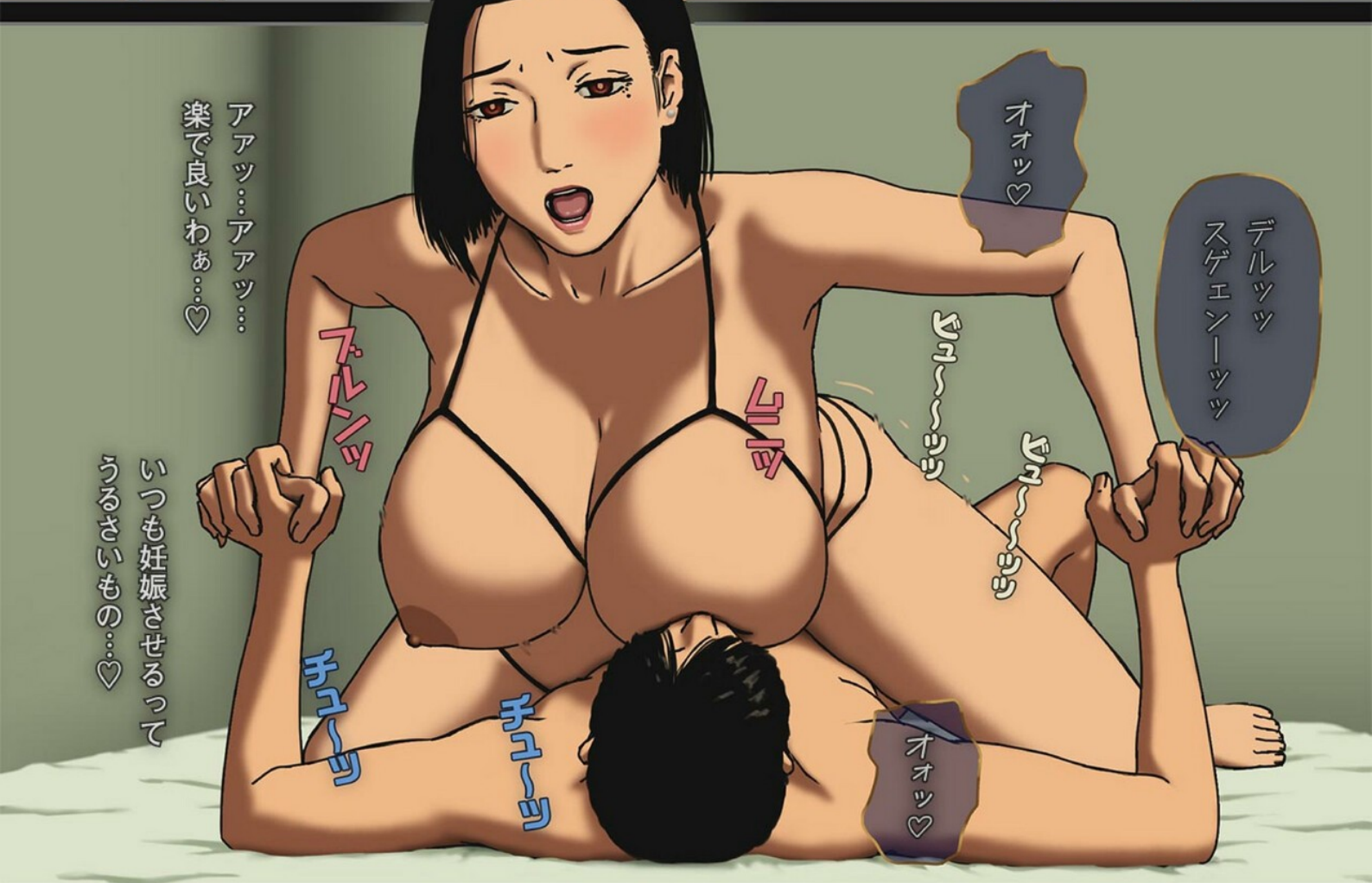

オオッ♡

デルツツ  
スゲエンーツツ

~~~~♡~~~~♡~~~~♡

~~~~♡~~~~♡~~~~♡

オオッ♡

アアツ…アアツ…  
楽で良いわあ…♡

いつも妊娠させるって  
うるさいもの…♡

~~~~♡~~~~♡~~~~♡

~~~~♡~~~~♡~~~~♡

~~~~♡~~~~♡~~~~♡

~~~~♡~~~~♡~~~~♡

…何回もやり  
すぎたわね…

ハア~~~~ツ

ハア~~~~ツ



コンドームが  
中で取れちゃった  
かも…

アレツ…

……

…先に体を  
洗ってきなさい

…ダツ大丈夫よ…  
気にしなくていいわ…

母さんありがとう  
洗ってくるよ

レポリン

TO BE THE CONIENUED...





**Incest  
Room  
#9**



ズツ

ズツ



凄い量ね...

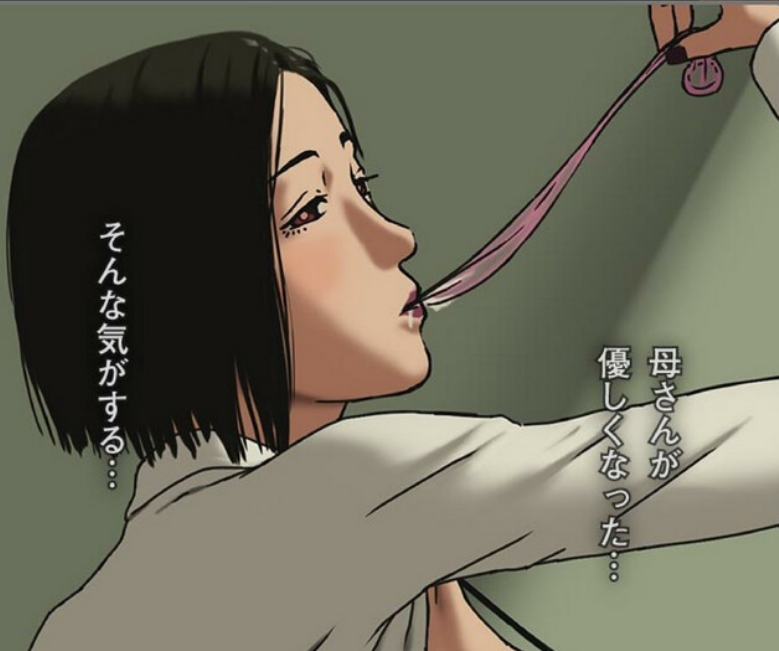

そんな気がする...

母さんが  
優しくなった...



最近...

ん~~~~ん



現在息子さんは  
子作りを怠り

現状を維持しよう  
としています

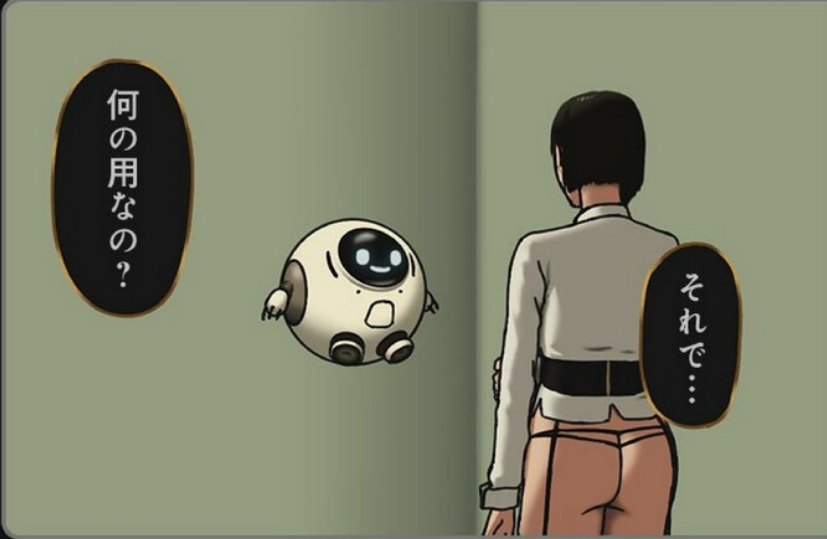

何の用なの？

それで…

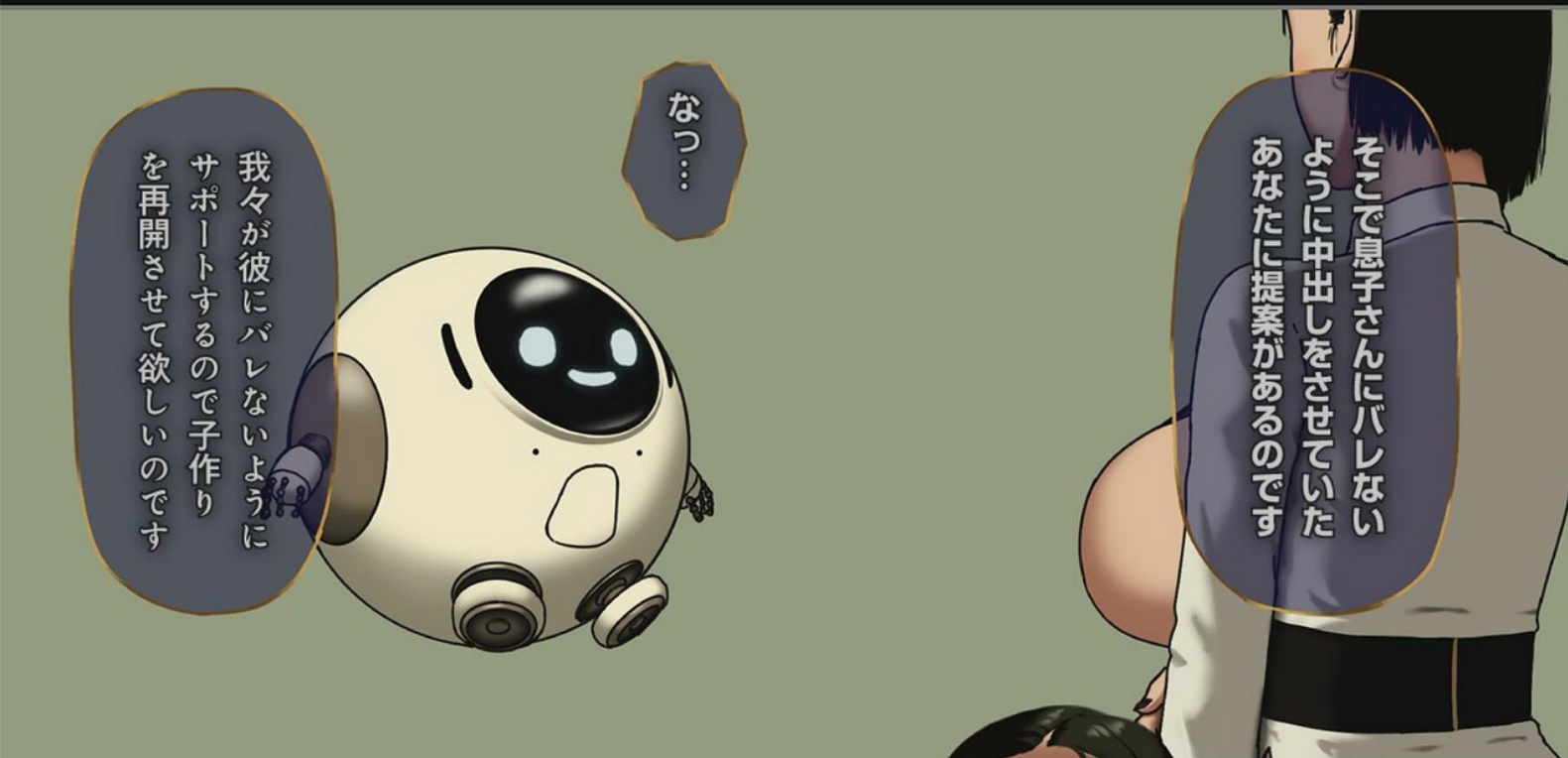

なっ…

そこで息子さんにバレない  
ように中出しをさせていた  
あなたに提案があるのです

我々が彼にバレないように  
サポートするので子作り  
を再開させて欲しいのです



アッあれは仕方  
なくて…

……

もし息子さんだけでは物足り  
ないのであれば違う男性も  
アテンドできますよ？

いっりませんッ



アアツ...♡

アツ...♡

ビリビリビリン

分厚いのに気持ち  
良いんだ？

ピュッ

ピュッ

ピッ

ピッ

マンネリは  
良くないからね

もう夫より上手になってる...  
ダメッ...ダメッ...



声エツツロWW

アアツ...♡

ピッ

ピッ

アアーツ...♡

ピッ

アアツ...♡

ピッ





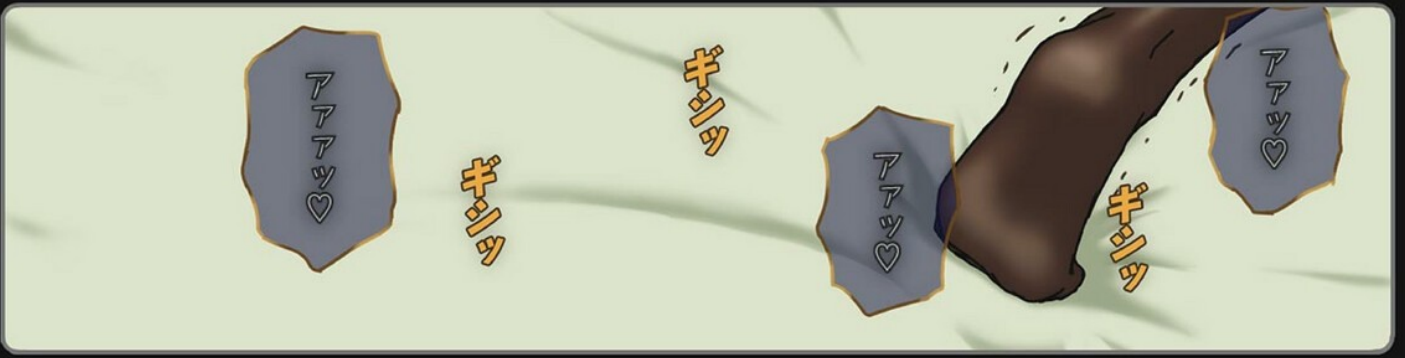

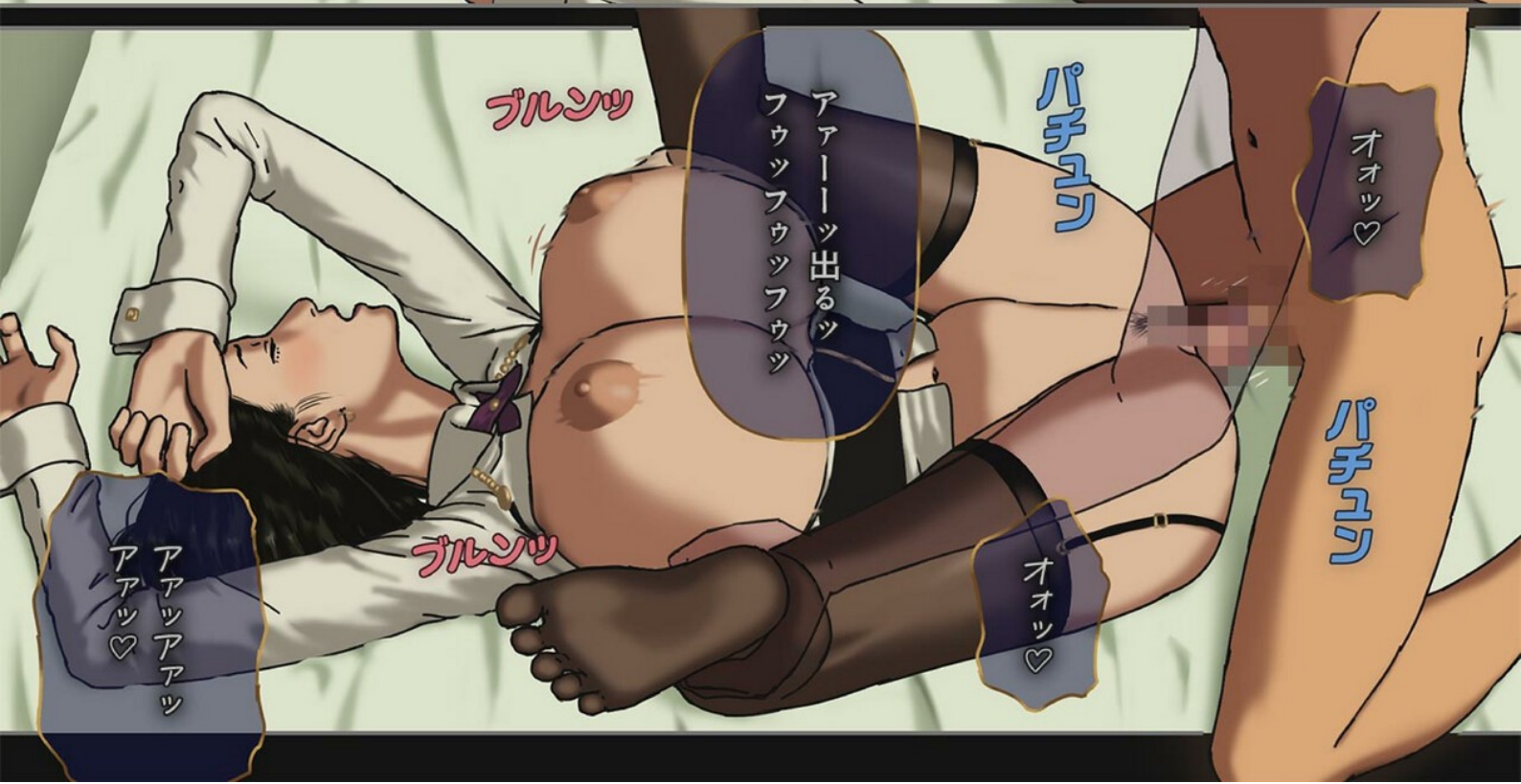
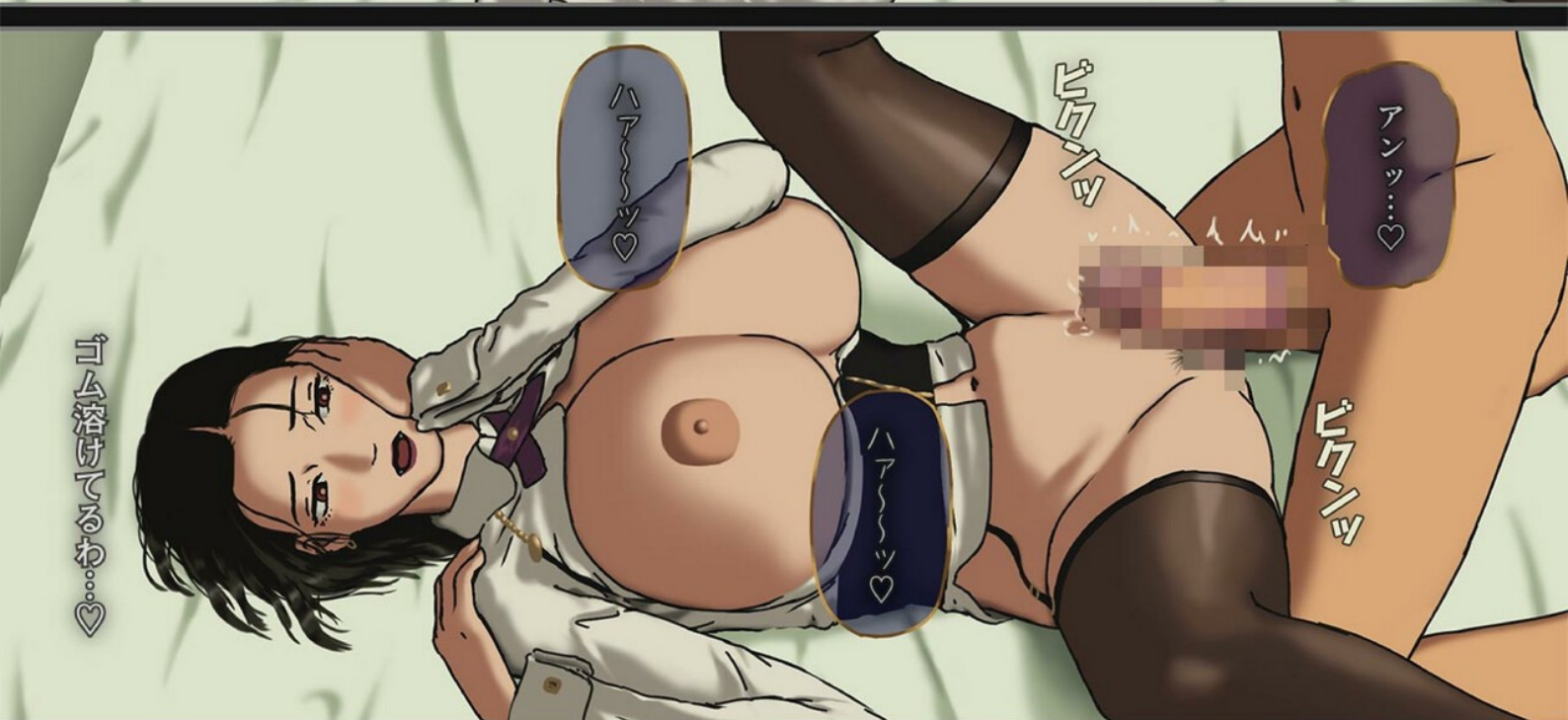
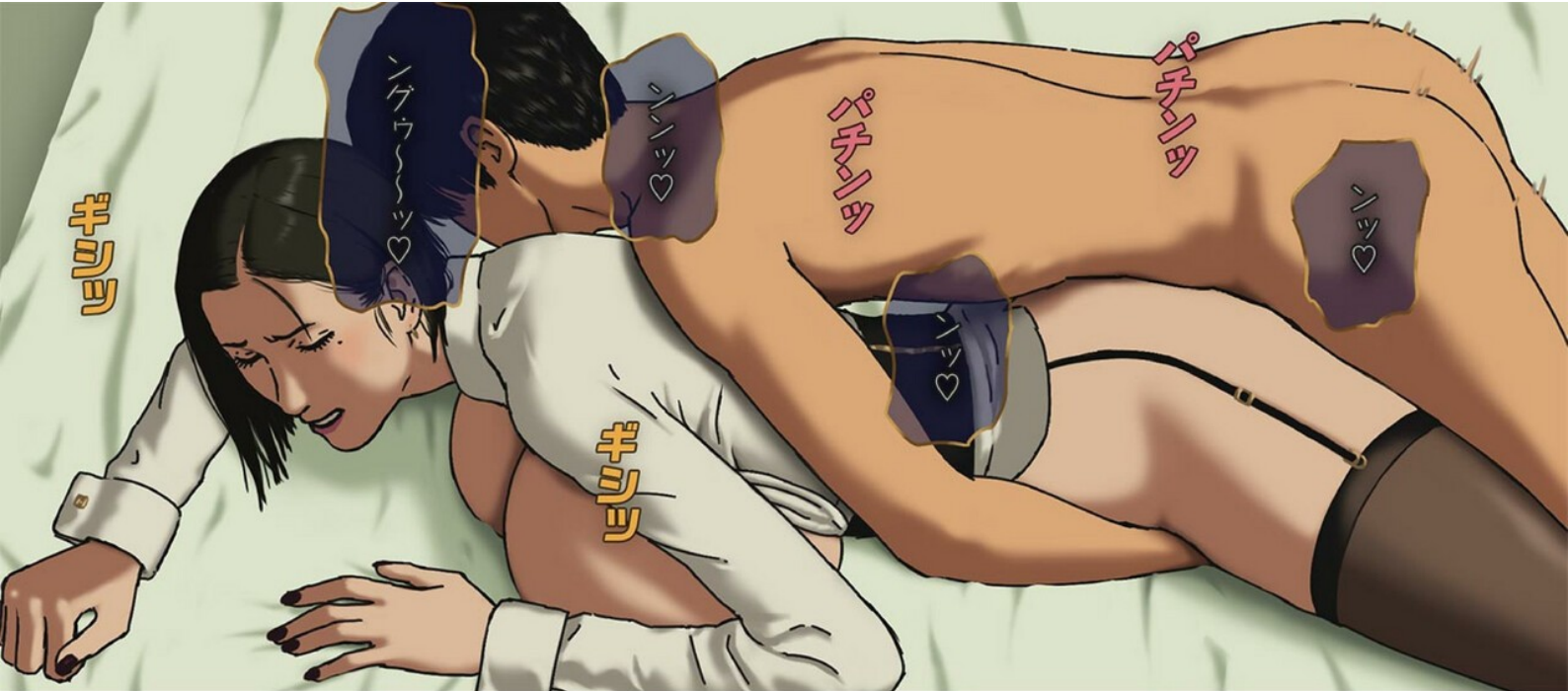







アアアアアアアアアア♡

スポンツ

何か今日は凄え  
出たわ…

アアアア♡

気づいてしまった  
自分がどうしようも  
ないくらい  
だらしない女  
だって…

アアアア♡

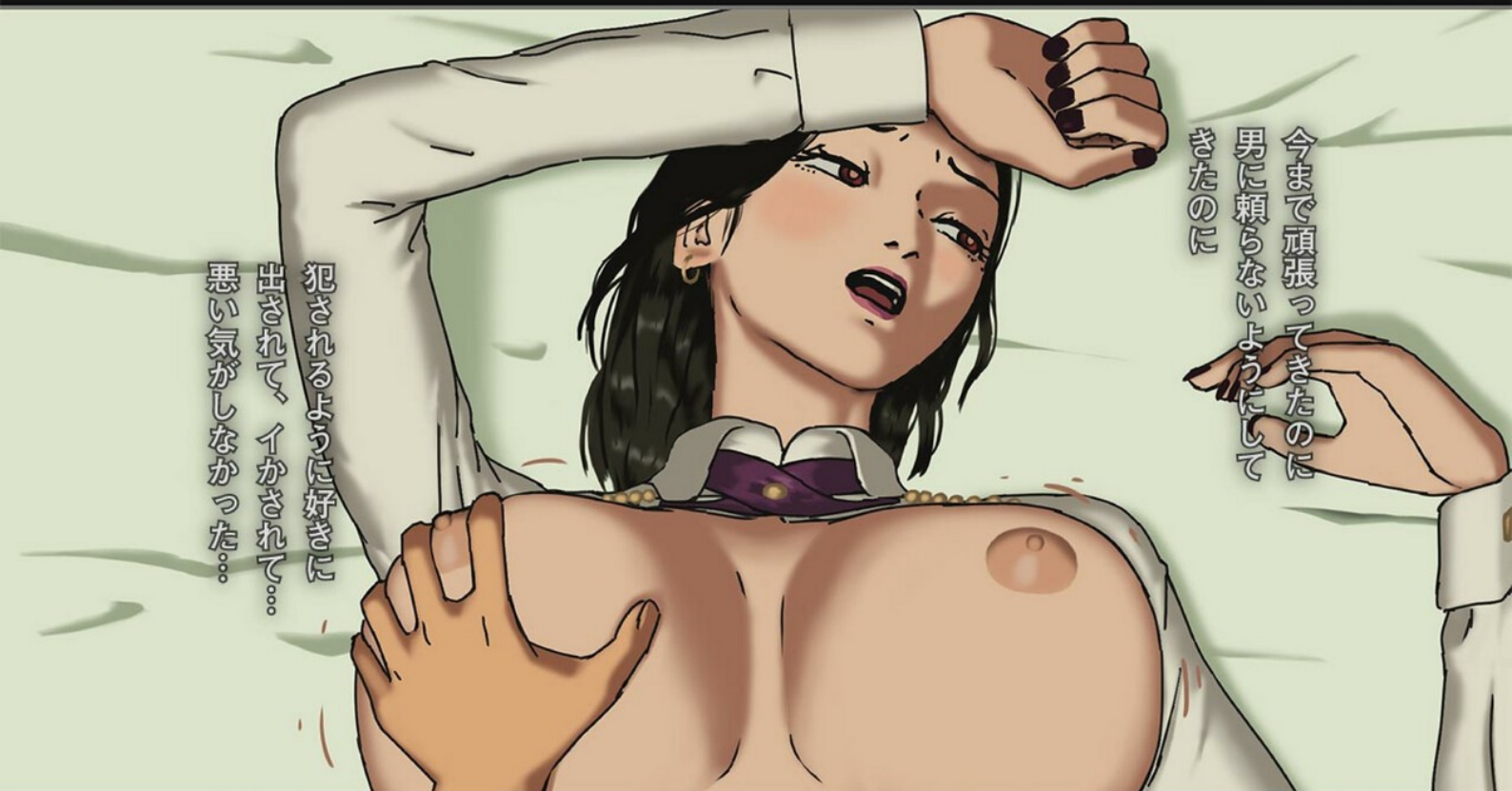

今まで頑張ってきたのに  
男に頼らないようにして  
きたのに

犯されるように好きに  
出されて、イカされて…  
悪い気がしなかった…



気持ちいいから…  
違うわ…

本当は男が好きだって  
わかったてわよ…

やばい何か  
燃えてきたわ

パンツ

アアンツ♡

パンツ

あぁっ♡気持ちいいっ♡  
気持ちいいッツ♡  
ダメエ…そんなに  
突かないでッツ…♡

タキタミ

to be continued...



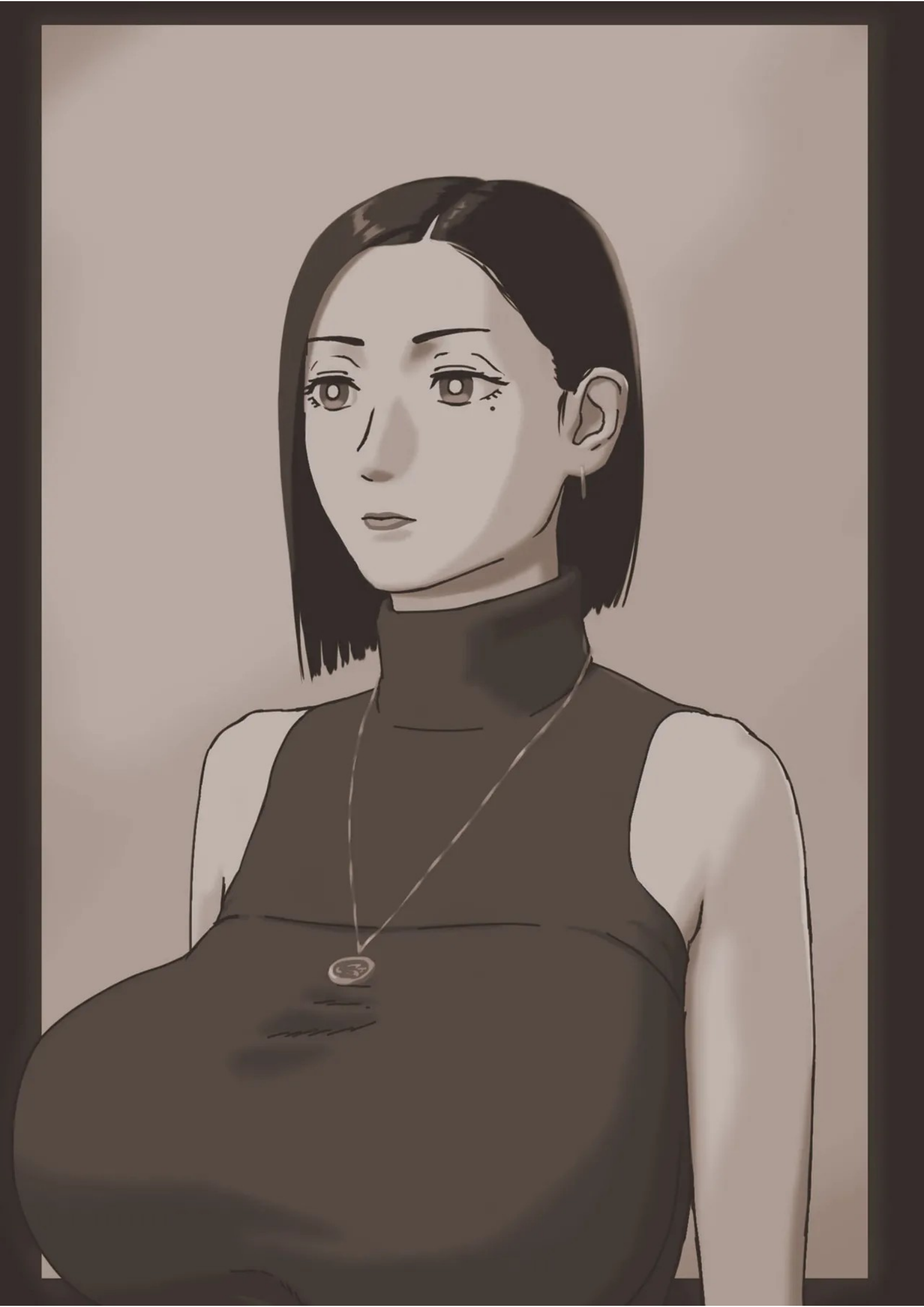

イツチニー  
サンシー



ハアハア  
ハアハア

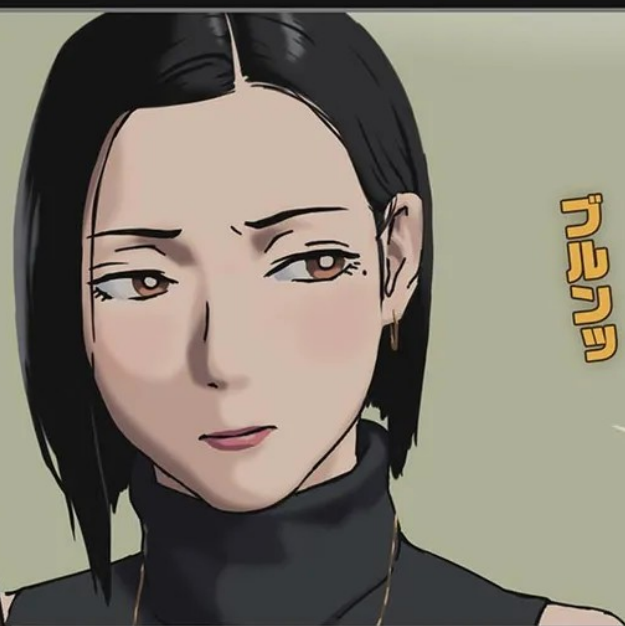

母さんしかいないから  
意味ないじゃん

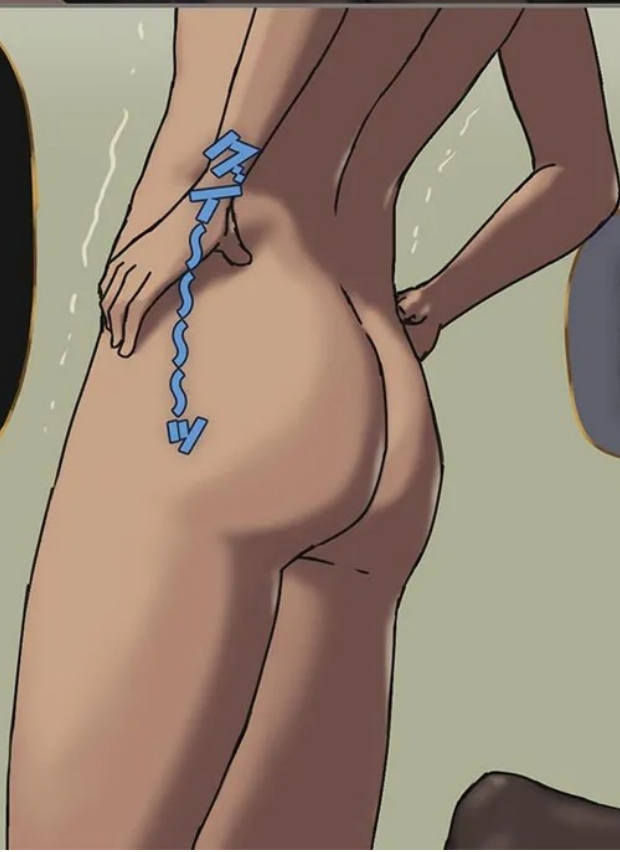

ダラシない

服ぐらい  
着なさいよ



…どこ見てるのよッ



…あの子の裸を見て  
欲情するなんて  
なんてはしたない女  
なのかしら

無意識にペニスを見  
ていた…  
目を離そうとしても  
離せなかった…

わかってるわ  
いけないことを  
してるって

バカッ

バカッ…

でも嫌がらないんだもの  
私の裸を見て  
喜ぶのだから…

…あッ♡  
はあ〜♡

…ッ♡

…ここを  
出れば終わり  
そうよ、嫌がっても  
終わりが来るんだから

んん〜♡

楽しんでしまえば…  
だめよ、だめよ…  
ダメヨッダメダメダメ  
ダメダメダメッ!!

たまには母親らしい  
こともしないとダメ  
よね…

…とりあえずこの子が  
したいようにさせて  
あげましょう



? あら  
どうしたの

…もういいから  
セックスしようよ



口うるさく育ててきたし  
生意気な女だもの  
セックスのしがいがあり  
そうね…

男の子の意地が  
あるものねえ

まあ…そうよね

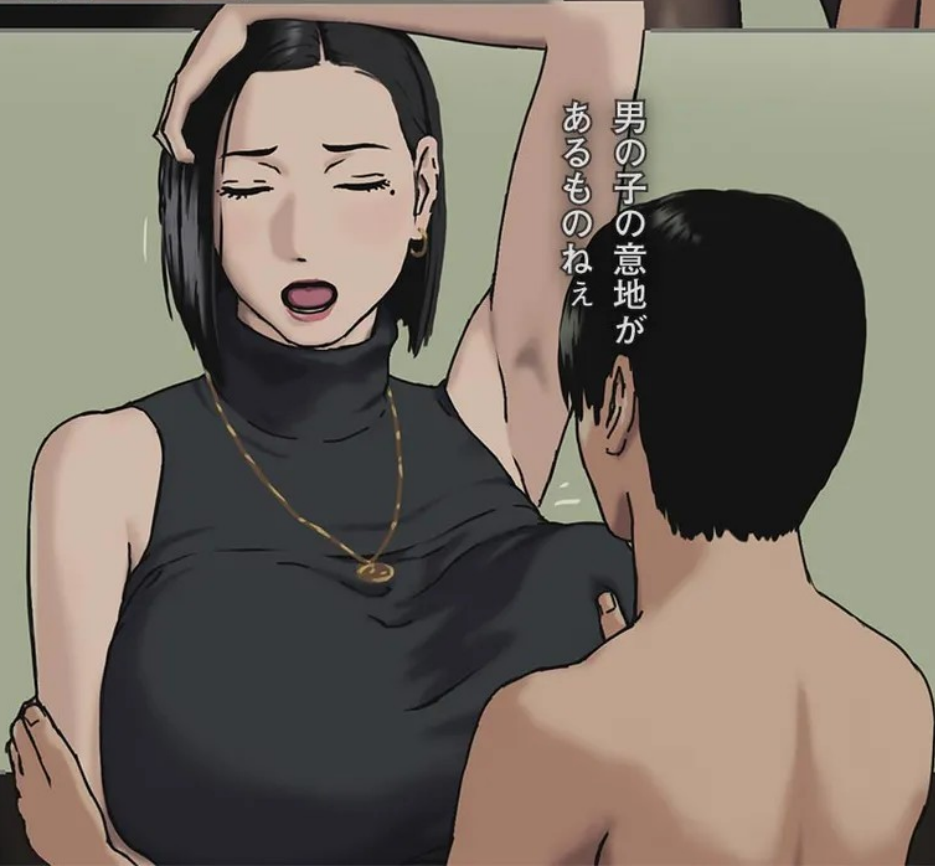



…私の体も  
その気になってる

ズプププ  
ズ

っあああ  
…ッ



ツ  
ン  
ン  
…

あっ…  
やばいかも

ク  
チュ  
ク  
チュ



私だって女ですもの  
そんな目で見られたら…  
ねえ？

おっぱい  
吸いたい？

ブル  
ン  
ッ

ン  
ー  
ッ  
…  
ン  
ー  
ッ  
…

エッチなおままごことを  
終わらせて  
早く家に帰らないと…





おっぱい吸いたいんでしょ？

ニムツ

ほらっ♡

ほらっ♡

ニムツ



ああっ♡

パツチユ

ツ母さん見た目のわりに軽いじゃん

ああっ♡

パツチユ



調子にッ

でもね、でもね  
お母さんは虐められたいのよ  
あなたのオチンチンで…

この子楽しんでる  
これ私へのご褒美なのね

のるなよッ

ブルンッ

ああっダメエッ♡

パチユンツ

もつとツ、もつとツ  
切なくなるくらい  
チンポで虐めて…ツ

母さん…っ

パチユンツ

ンツ…グウツ♡

母さん…っ

チンポ

いいのツ忘れさせてツ  
お父さんのこともツ家のこともツ  
母親であることもツ  
全部忘れさせてエツ

キテ…ツ♡  
キテエ…ツ♡

ブルンツ

…っもうダメだあツ

チンポ

チンポ

チンポ

っイクツイクツ♡

ブルンツ

イクツ…♡

イクウツツ♡



シューーーーーー

あああああああつっ!!!!

チユズッ

あああ~~~~っ!!!!

シューーーーーー

あああ~~~~っ!!!!

チユズッ

——気持ちイイッ気持ちイイッ  
めちやくちやにしてっ  
私をぐちやくちやにしてっ

パチユンッ

パチユンッ



チユボンッ

ア~~~~っ!!!!

中だしドツキリ  
大成功なんてね……  
終わっちゃうのね  
これも……

ピクンッ

ピクンッ

ピクンッ

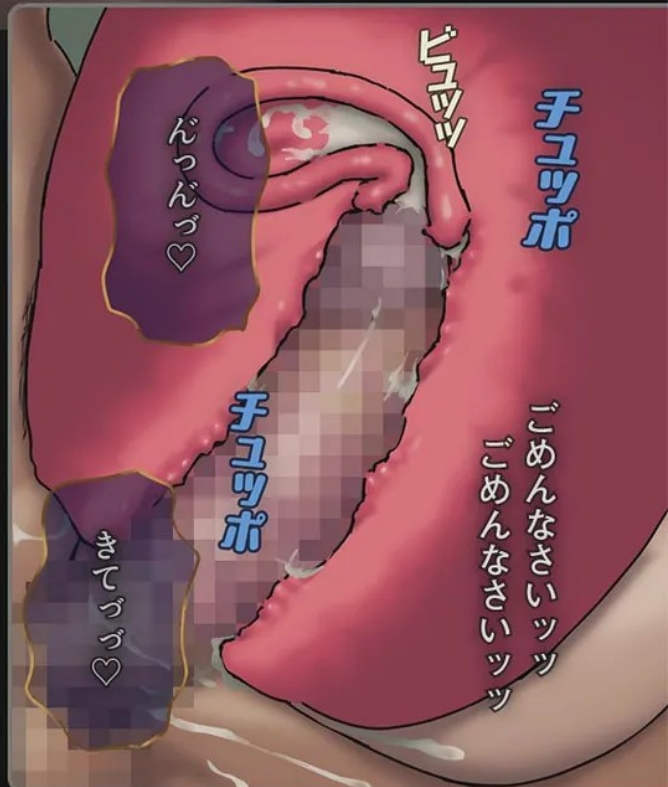

チユツポ

ビュッ

ぐっぐっ♡

チユツポ

おっっ♡

「めんなさいッ  
「めんなさいッ



もうしてやらない  
からなっ

避妊したご褒美  
くれないと…ッ

シシ

クンクンクン

んんんっっっ♡



やばいッ  
やばいッ

ギシッ

ほらっ母さん  
口開けて

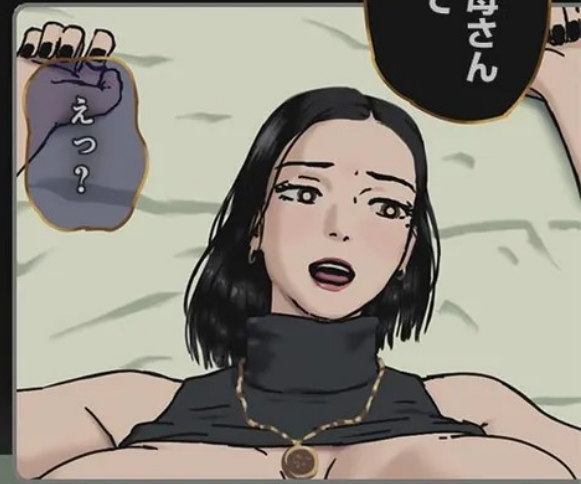

えっ？



母さんっ母さんっ  
吸って吸って

グポツ

んんんっ♡

んっ♡

ギンギン

グポツ

いけないわあ…  
こんなはしたならっ  
私だけ楽しんで…

グポツ

んんんっ♡

ビュッ

…気持ちいい  
良いよ、母さん

こんなこと許して  
いいのかしら…？

これでいい…  
のよね…？

パチン

母さんのオツパイ  
最高だよ…

パチン

チュツプ

チュツプ

あとで親子関係が  
おかしくなりそうだから  
本当は止めたいのに…

パチン

パツチユ

この子を騙しているのが  
申し訳なくて断れなくて

パツチユ

母さんその…いつもより  
なんか…いいよ…

パツチユ

私って本当にバカ…  
まるでピエロじゃない



# INCEST ROOM#11

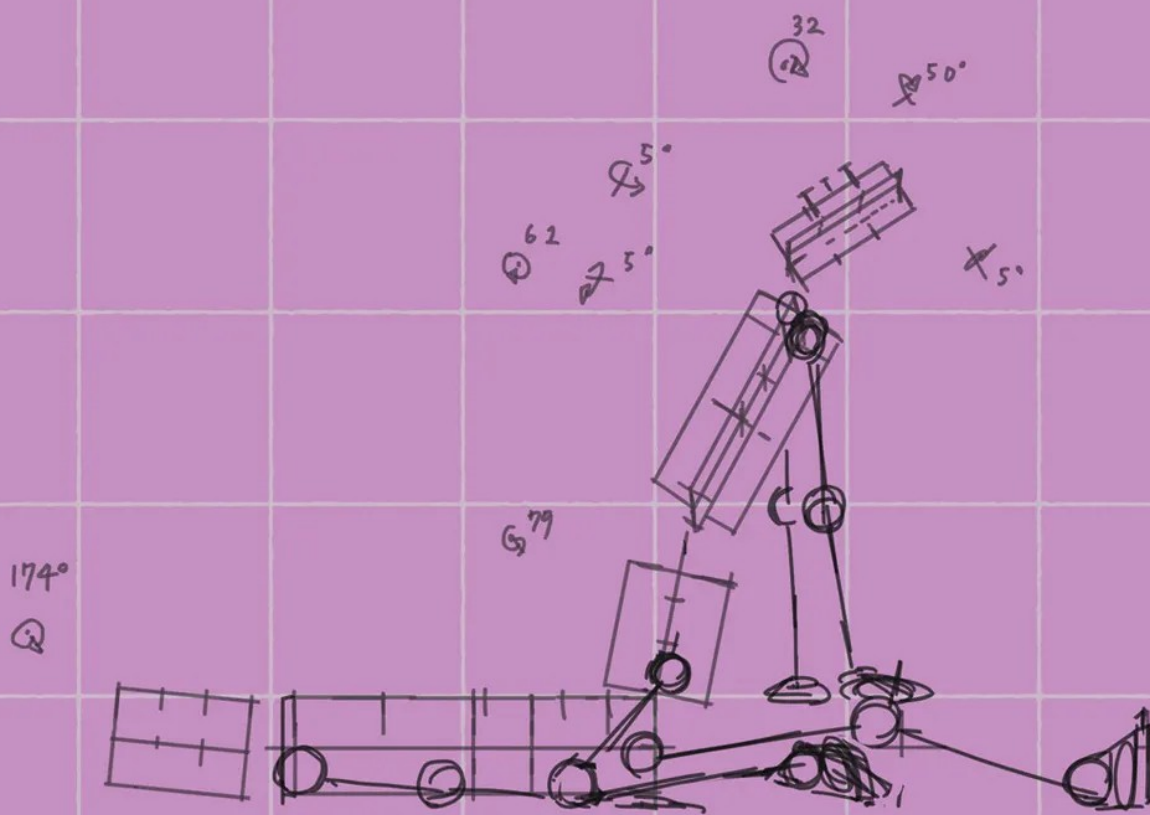



「この子はいっ  
気づくのだからっか？」

今日かしたら  
それとも...

INCEST ROOM#11



ああっ♡

ヌツチヤ

ヌツチヤ

ああっ♡

ヌツチ

やっぱり生の母さんの  
感触はたまらないよ

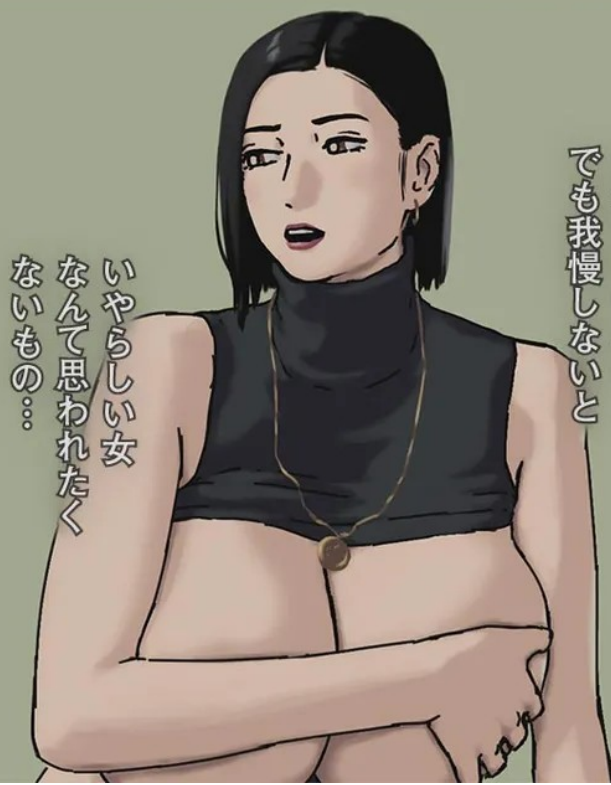

じれったいわあ...  
でも我慢しないと

いやらしい女  
なんて思われたく  
ないもの...

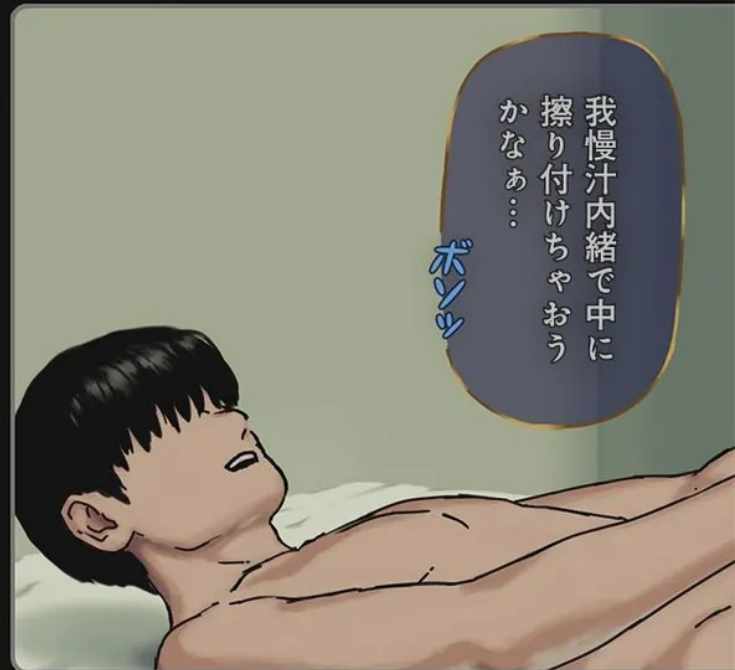

我慢汁内緒で中に  
擦り付けちゃおう  
かなあ...

ボンッ

危ないッ  
ふう〜

ビクッ

ビクッ

この子我慢が  
できていないのよ

やれやれね…

精子が混ざった我慢汁が  
お母さんのアソコに入って  
来てるじゃない…

ヌツチュ

ヌツチュ

ギシッ

母さんのマンコに  
入れて孕ませて  
やりてえ

ギシッ

ギシッ

フウツフウツ  
危ねえ〜

クツチュ

クツチュ

ブルルッ

ふふふっ絶対しては  
いけないこと  
してるわね

私…興奮してる…

ちよつと  
待っててよ

らじものやじ…



精子に触れるとすぐに  
溶けてくるから  
早くしないと…

キョツ

ムギン

ムギン

キョツ



あんっ♡

母さん  
濡れ濡れ…

クチュ

クチャ

バレてないかしら  
我慢汁塗りこんで  
いたこと…

クチャ

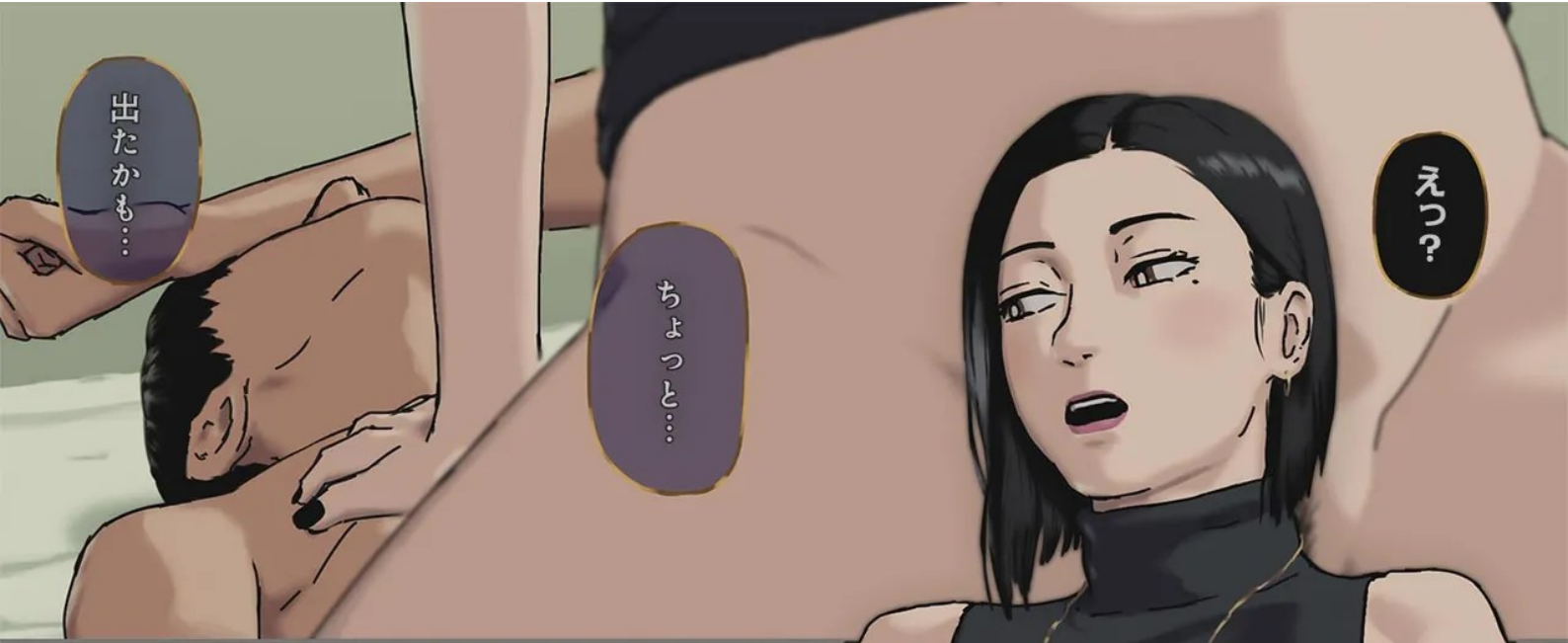

出たかも...

ちよつと...

えっ？



あんっ...  
もう溶けるぐらい  
出てるじゃない

ギツンミ

パツチヨ

パツチヨ

ギツンミ

ギツンミ

これくらいなら  
どう？

ギツンミ

出ちゃうよっ!!



こんなにゆっくりなら大丈夫でしょ？

出るって…

私も我慢してるのよ  
文句のいいっこはなしよ

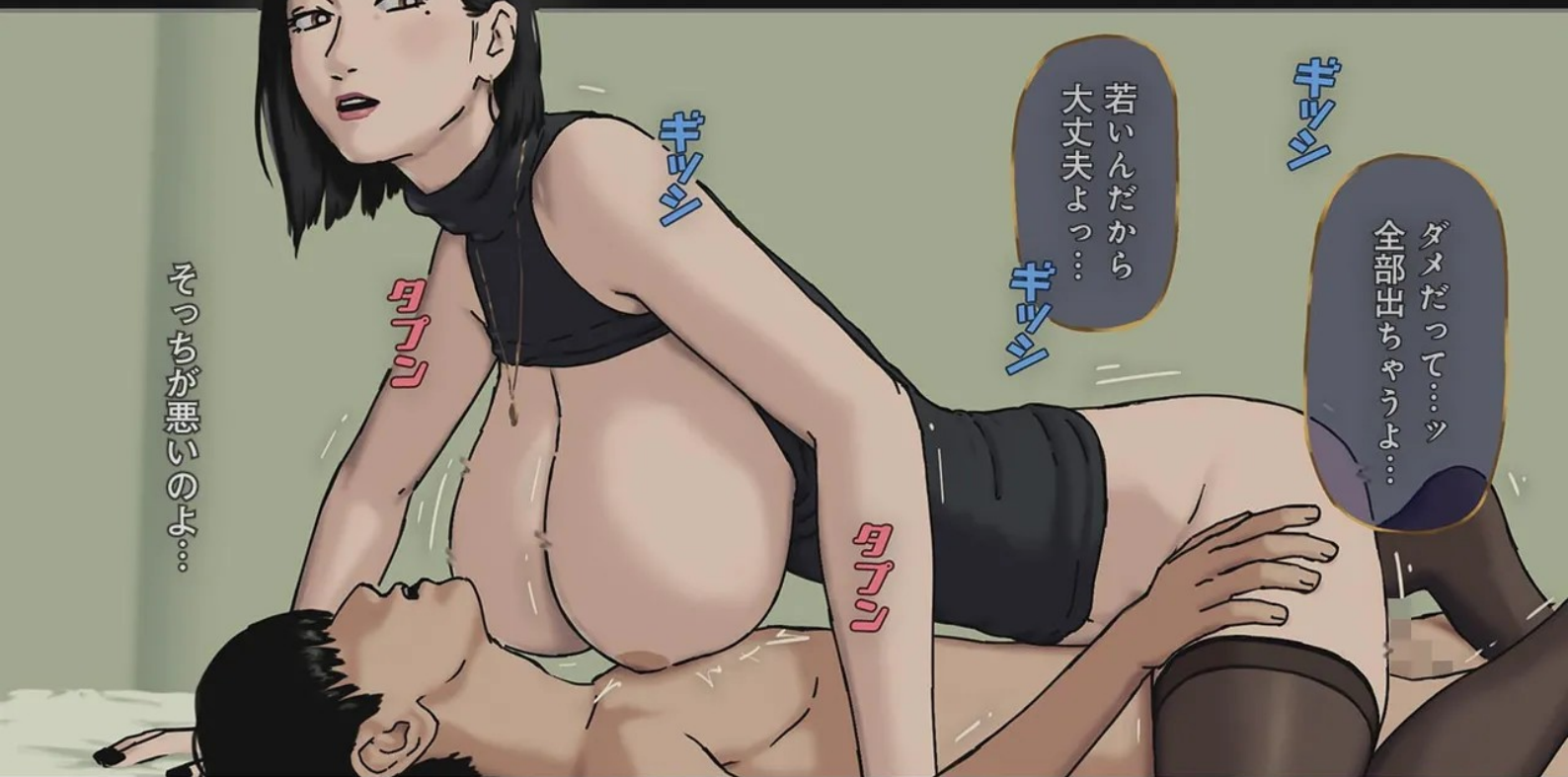

ダメだって…ッ  
全部出ちゃうよ…

若いんだから大丈夫よっ…

そっちが悪いのよ…

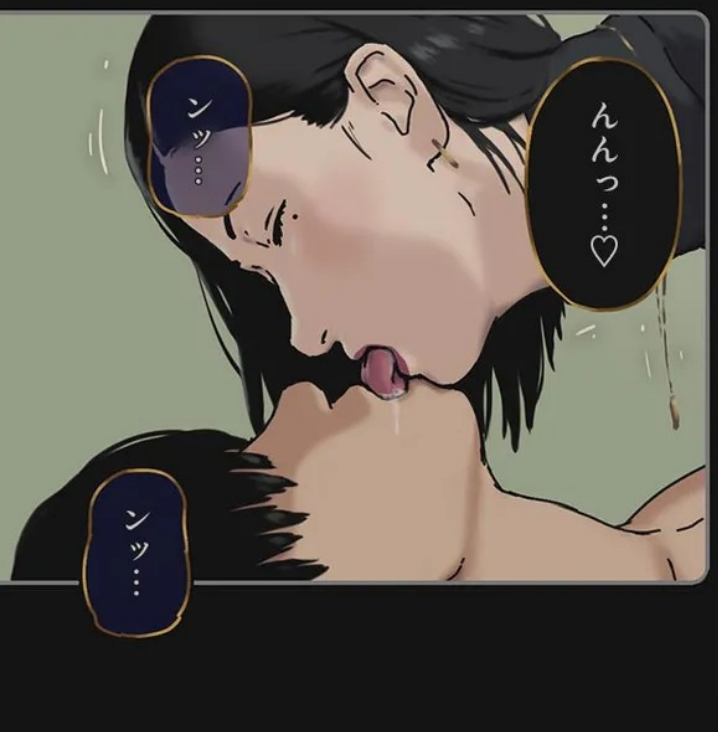

んっ…♡

んっ…



何度も少しづつ…

中に出してくるんだもの…ッ

チユルルルッ

チユルルルッ

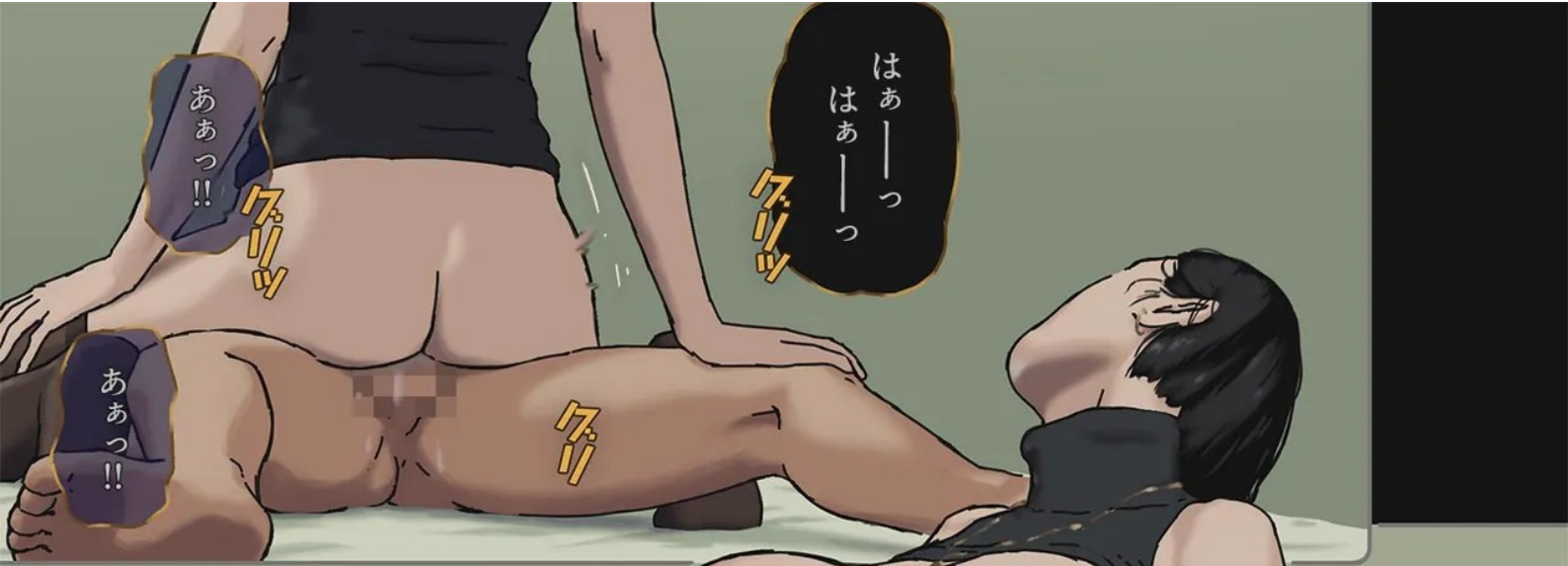

あぁっ!!

はあーっ  
はあーっ

あぁっ!!

クワッ

クワッ

クワッ

グツチユ

グツチユ

「」の子の精子が…ッ  
私の子宮に入るだけで  
バカになりそう…

母さんッ…  
母さんッ…

グツチユ



ギツシ

ギツシ

お酒に酔ってる  
みたい…ッ

まゐる…

シメシメ

シメシメ

シメシメ



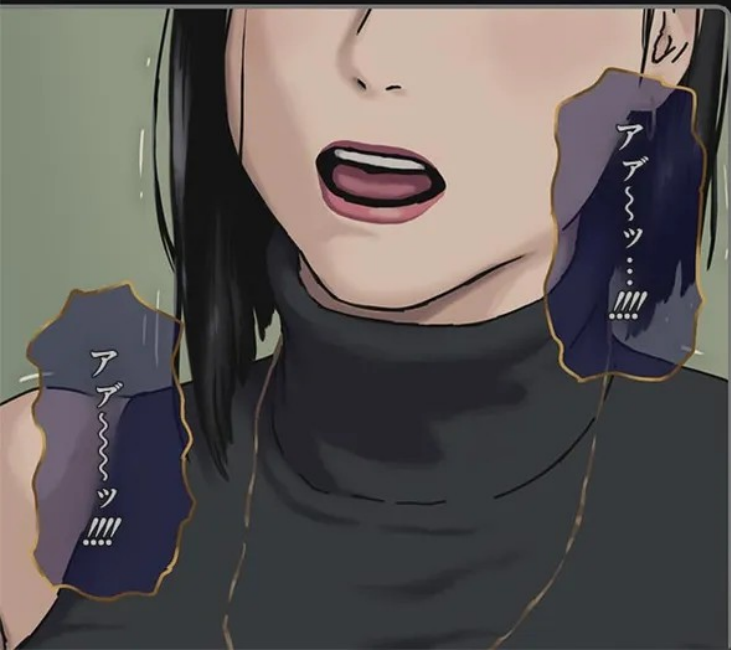
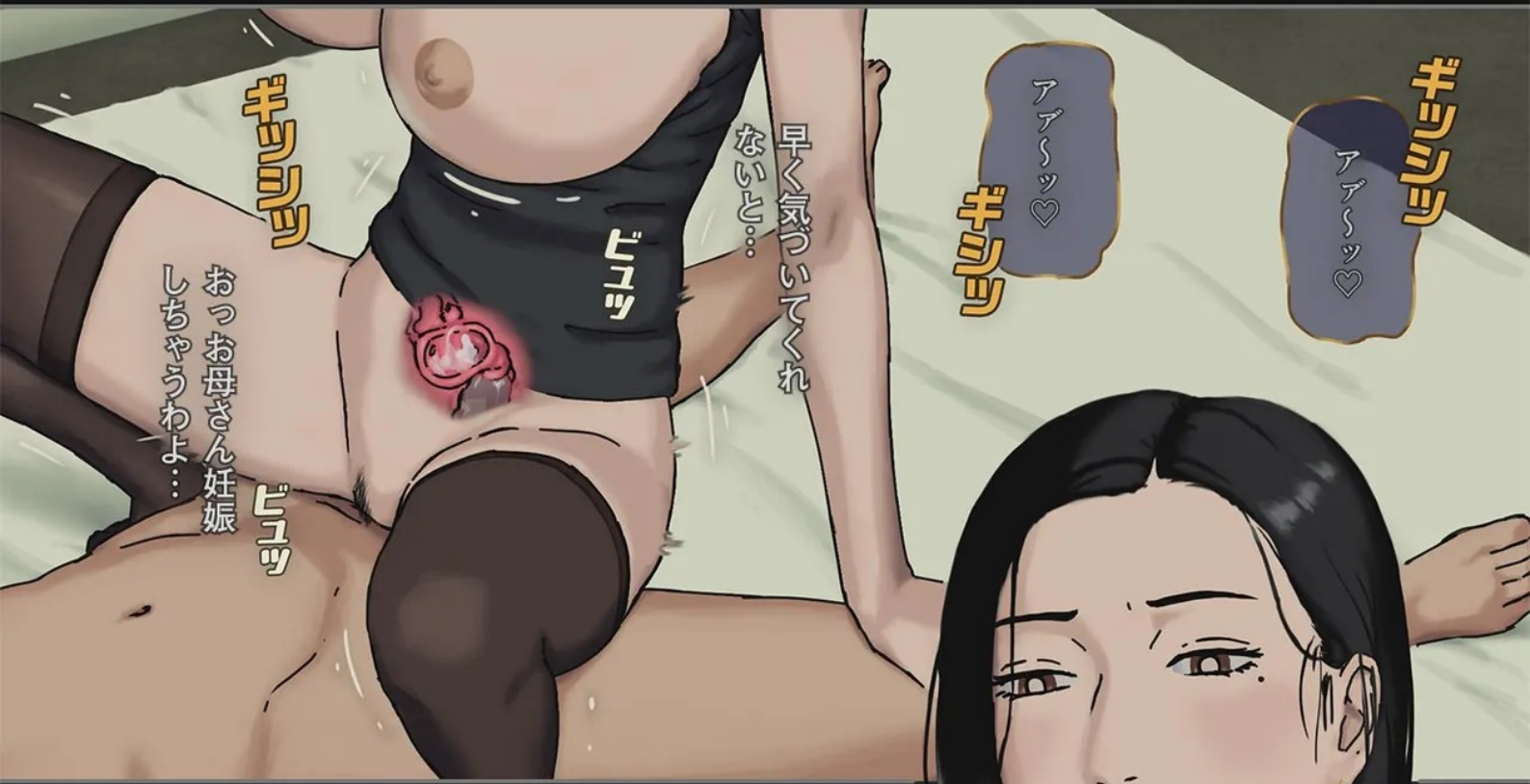



ギンシ

アアアッ!!!!

ギンシ

アアッ!!!!

ギンシ

ギンシ

ギンシ

グクッ♡  
グクッ♡  
グクッ♡

アアアアアアッ!!!??

グチユッ

グチユッ

グチユッ



ああ~~~~~っ!!!!

ああ~~~~~っ!!!!

キモチイイツ♡  
キモチイイツ♡

グチュ

グチュ

グチュ



ズリツ

ああっ?!!

ズリツ

ズリツ

ああっ?!!

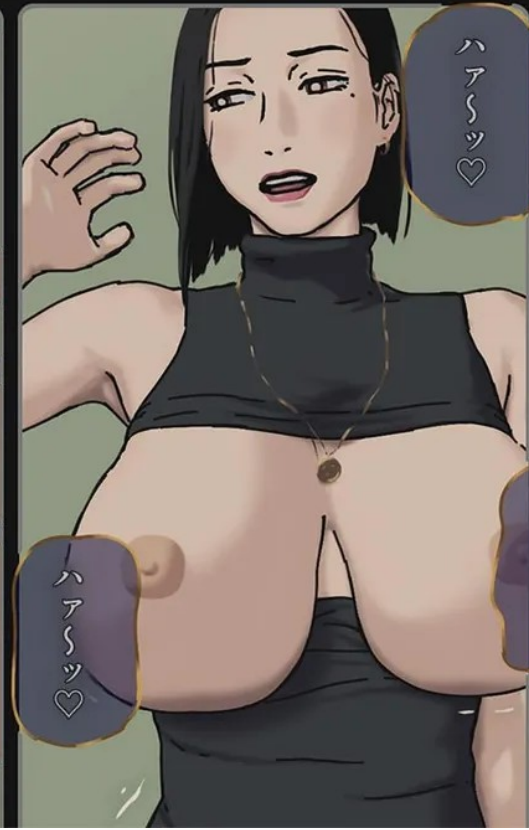

ハア~~~~♡

ハア~~~~♡

ふうっ!!



ふうっ!!

ズリツ

ズリツ



アアアアッ♡

アアアッ♡

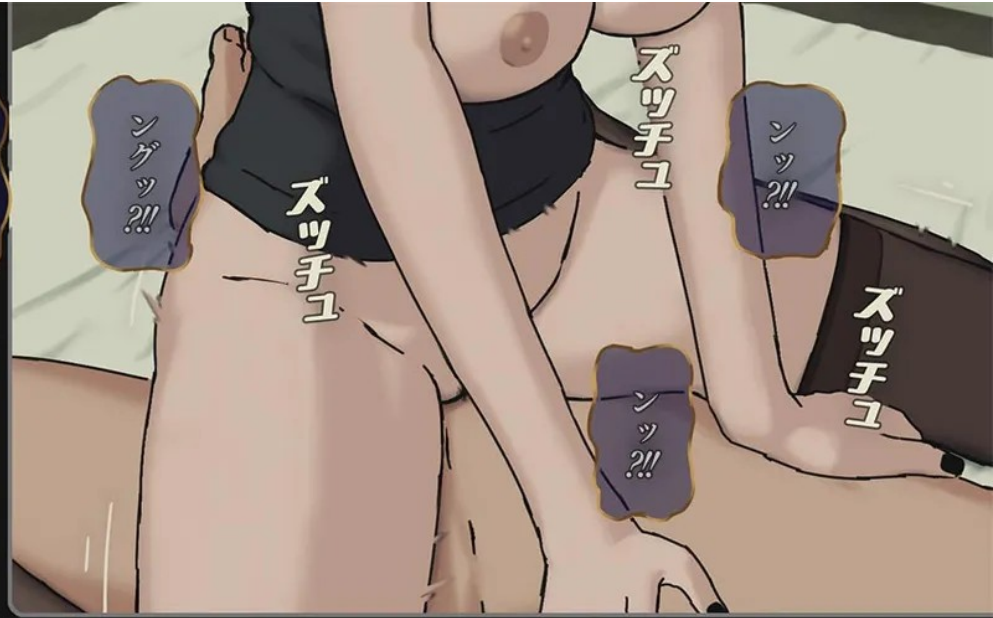

ズツチュ

ズツチュ

ズツチュ

ズツチュ

ズツチュ



しまった…

…なに？

コンドームを変えずに  
何回もしちゃった…

いい年して動けなく  
なるまでイクなんて…

はあっ

はあっ

はあ

…大丈夫よ

もうダメ…  
疲れた果てたわ…

中だしセックスして  
息子の上で寝るなんて

誰かに見られたら  
死にたくなるわ…

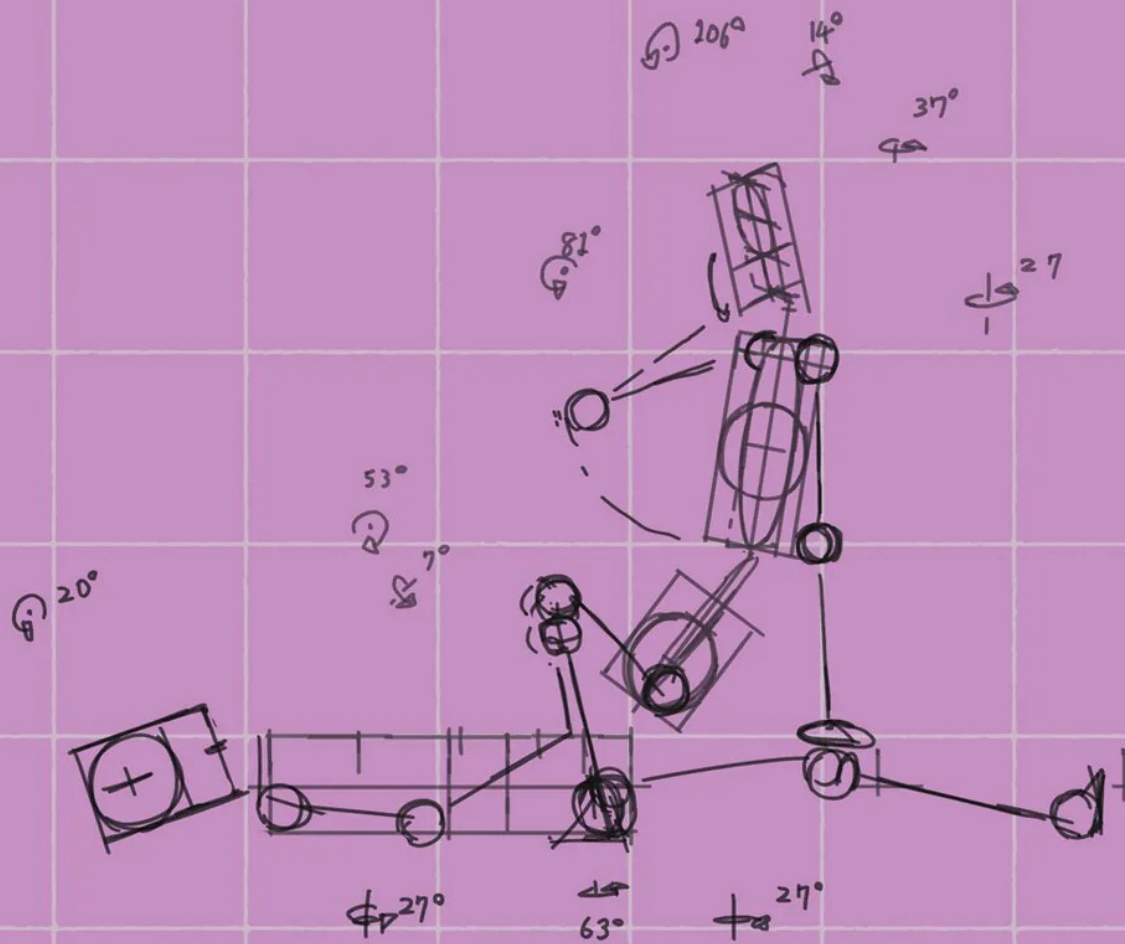

バシヤンツ

バシヤンツ

あの子も  
はしゃいでるわね

当然よね  
普通の生活なんて  
久しぶりなもの

INCEST ROOM#12

ふふふ新刊が  
出ていたなんてね

本を読んでいると  
頭がスツキリ  
してくるわあ…

母さんはプールに  
入らないの？

私はねプール  
で本を読むのが  
好きなのよ♡

変わってるなあ

この子とは昔から  
趣味が合わないのよね



一緒に泳ごうよっ

お母さんはいいから…



お母さんっっ

ザザー

—



あんまり遠くへ  
いっっちゃだめよ

バツシヤ

わかったあ

バツシヤ



たまにはいいでしょ？

あっ

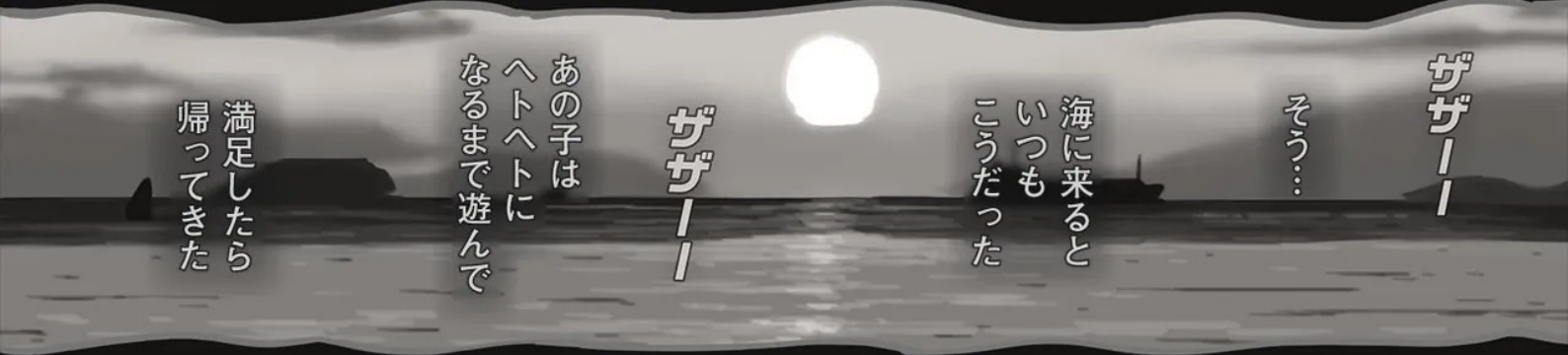

ザザー

そう…

海に来るといつもこうだった

ザザー

あの子はヘトヘトになるまで遊んで

満足したら帰ってきた

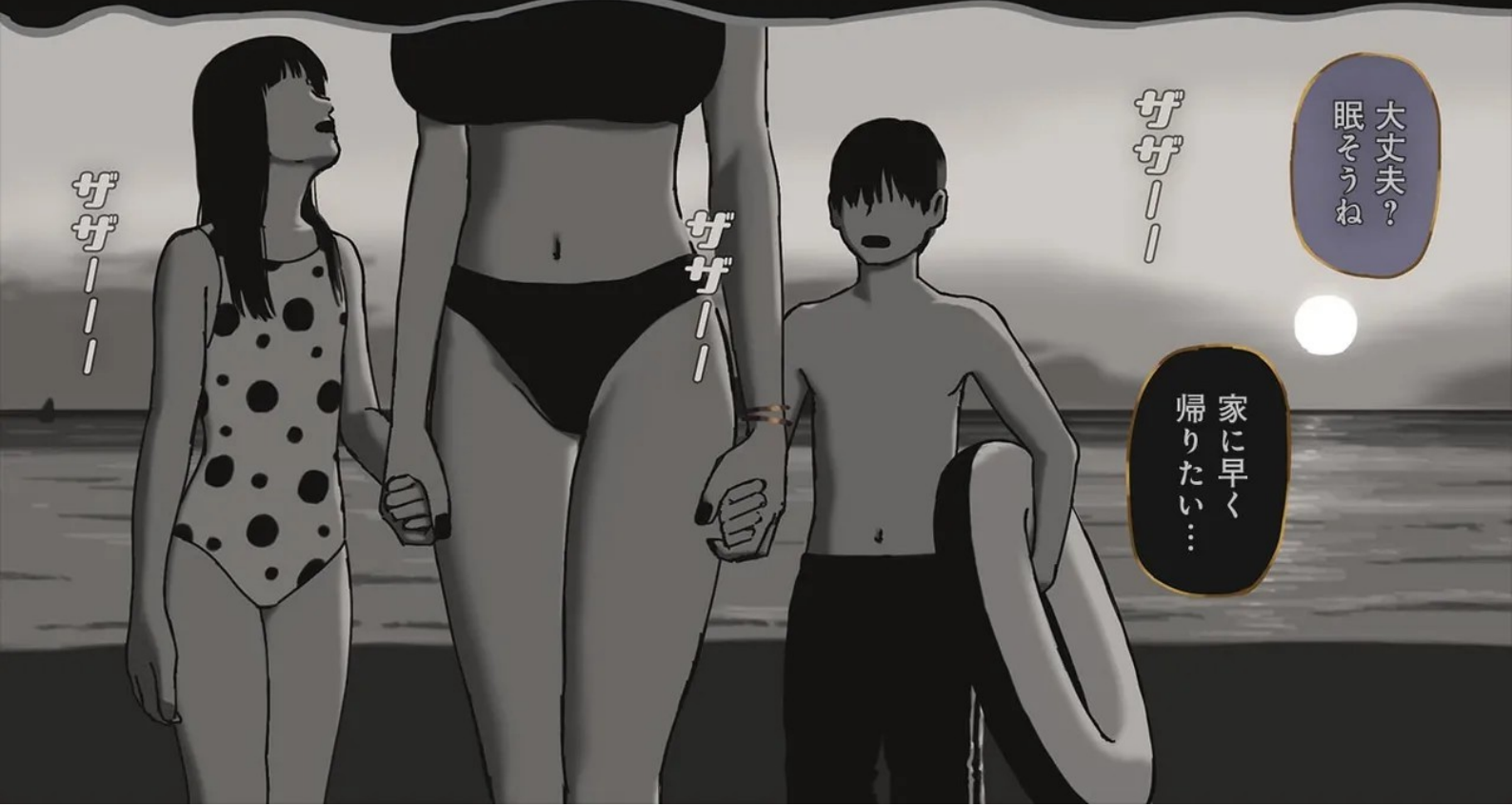

大丈夫？  
眠そうね

ザザー

家に早く帰りたい…

ザザー

ザザー



パタン

満足した？

飽きた...

それは今でも  
変わらないけど



そのさあ...

？どうしたの

ザザー

ははあ...  
なるほどね



こっちで遊ぶ元気  
は残してるわけだ...

グニツ

グニツ

うっ...

ムニユ

ムニユ

コンドームでいい  
あったかしら...

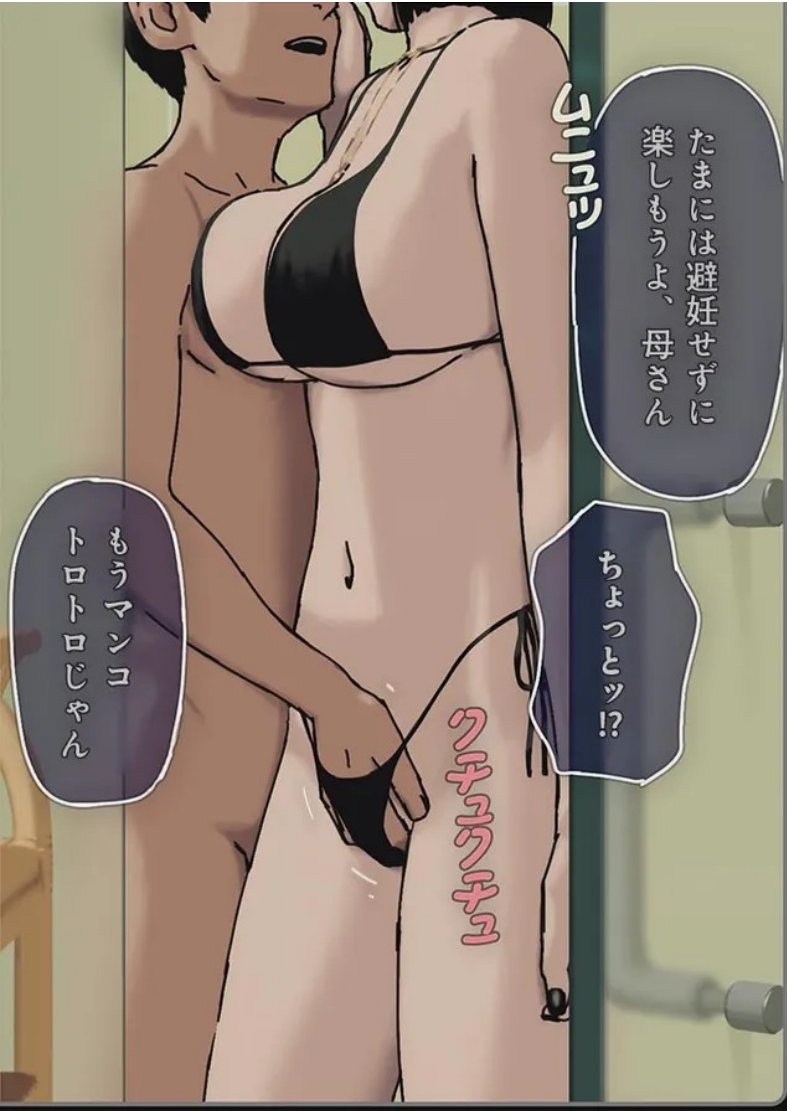

たまには避妊せずに  
楽しもうよ、母さん

ちよつとッ!?

クオオオオオ

もうマンコ  
トロトロじゃん



都合良く置いて  
ないわよね…

キキキ

体裁上しないと  
親として威厳が…



パンツ  
アッアッ♡

ダメ、体がツ…  
反応ちやうツ…

パンツ

イケツイケツ

ビュツツ

ビュツツ

パンツ



…やめなさいッ

パツチユ

チンポに締め付け  
がスゲー

チュポソツ

我慢ツ  
我慢ツツ

パツチユ



ドロロ…ツ

ハアツ

ヌポンツ

ハアツ



ここはちゃんと  
断って…

いつも隠れて中出し  
させているけど…

そんなに嫌がって  
いるとは思わなくて

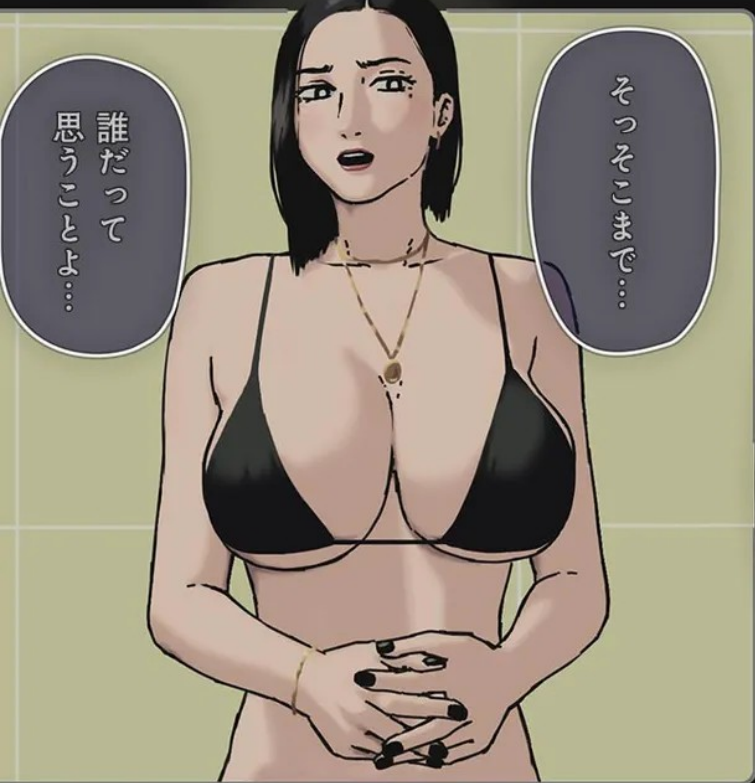

誰だって  
思うことよ…

そっそこまで…

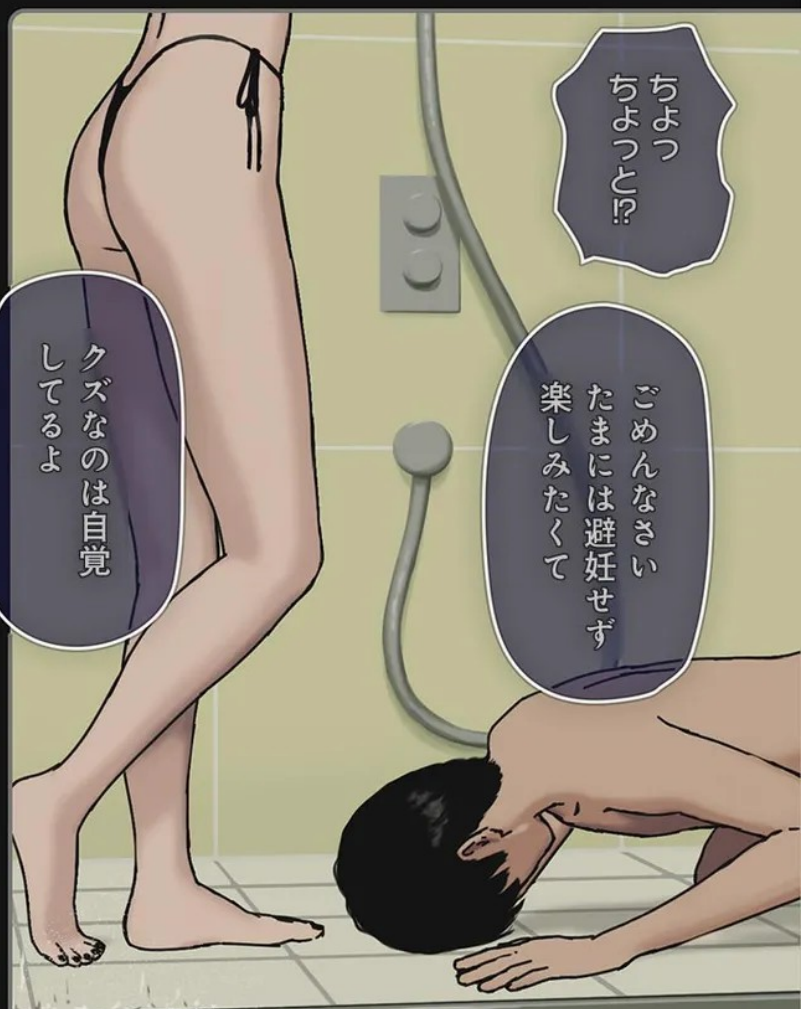

ちよっ  
ちよっ  
ちよっ!?

ごめんなさい  
たまには避妊せず  
楽しみたいくて

クズなのは自覚  
してるよ

そのまま  
いいよ

だめよ  
高かったん  
だから…

ほら脱いだ水着  
放置しない

パサツ

わかったって

たまに楽しむくらい  
いいわよね…

ちよつと♡  
我慢しなさいよ

アハ

でかっ?!

アハ

見てたらチンコ  
たってきた

この子ったら…



ヌププププ

はあっ…♡

チュポン

元気になっちゃって  
この子はこっちが  
好きなのよ

こっちなりた  
かったのよ…

チュポン

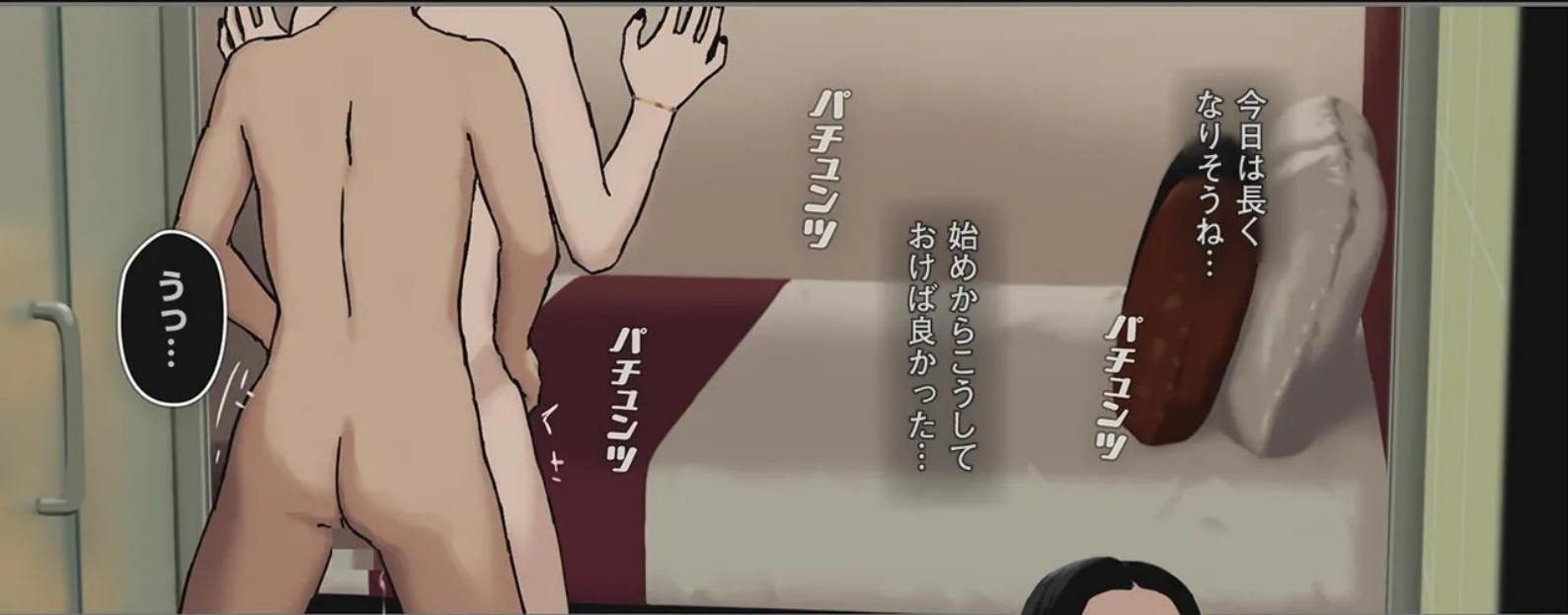

今日は長く  
なりそうね…

パチユンツ

始めからこうして  
おけば良かった…

パチユンツ

パチユンツ

うっ…



ゴト~~~~ツ

ああ…♡

ゴト~~~~ツ

グツチヨ

ああ…♡

ビュ~~~~ツ

グツチヨ

ああ…♡

ビュ~~~~ツ







別に綺麗にしなく  
てもいいわよ...

なに？

クチュ

クチュ

...こんなに中に  
出してたんだって



あつ...

ニユル  
ニユル

誰かさんが変態  
だから

...眠い？

眠くないっ

...



...どっしり  
かしらねえ？

...まだまだ  
いける

そうは見え  
ないけど...

やめておくのが正解ね...  
ただこの子も私と離れ  
たくないと思っている...

To be cotinued...

# INCEST ROOM #13



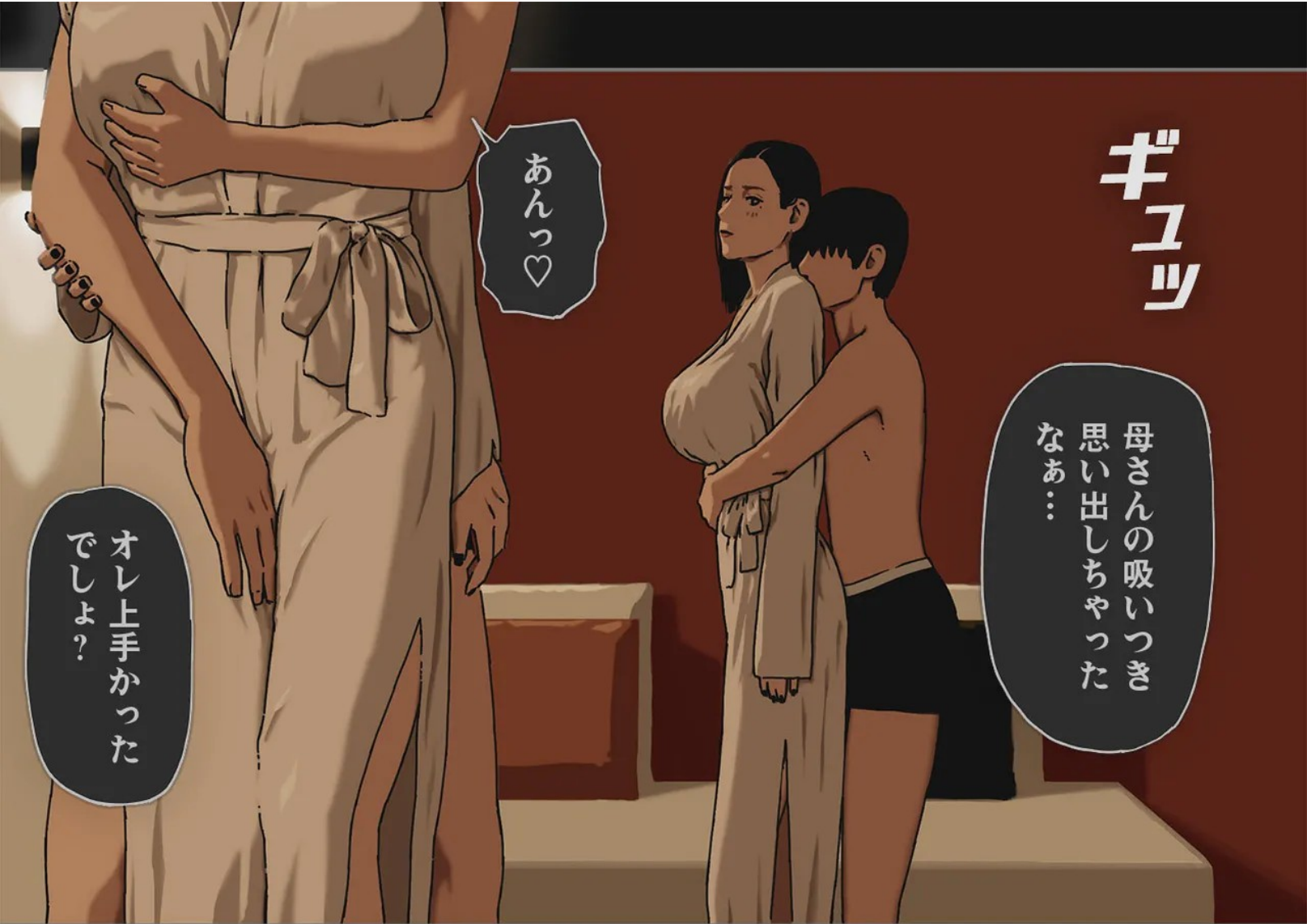

ギュッ

あんっ♡

母さんの吸いつき  
思い出しちゃった  
なあ…

オレ上手かった  
でしょ？

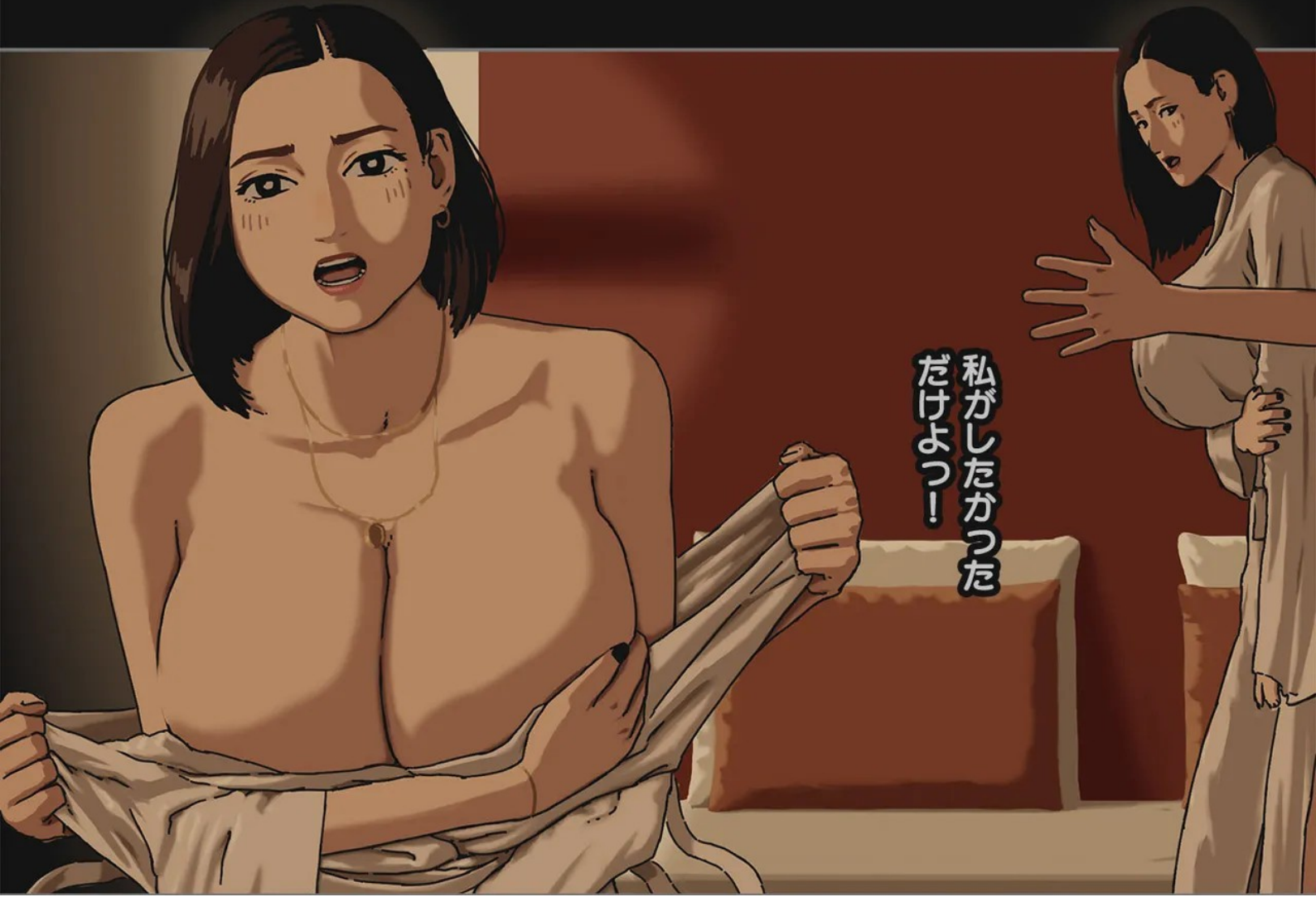

私がしたかった  
だけよっ！



...わたし...  
性欲強くなってる...

ねえセックス  
しようよ

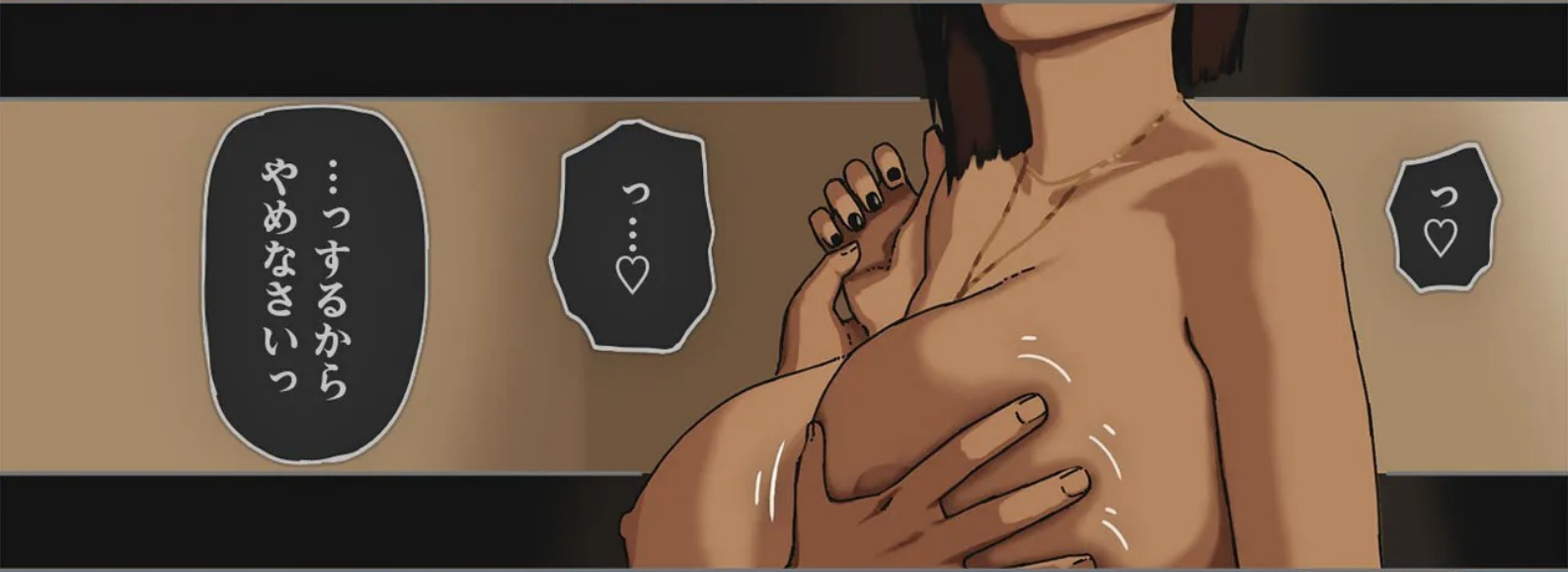

...っするから  
やめなさいっ



お母さんも見てる  
といいなあ

真面目だから  
寝てるかも

昔は苦労させた  
からな

ゆっくり休んで  
くるといいさ



母さんのエロい  
顔見せてよ

んっ♡



カシカ



ねえ？

すげえ  
いいわ…



生でしようよ

ハー

スー

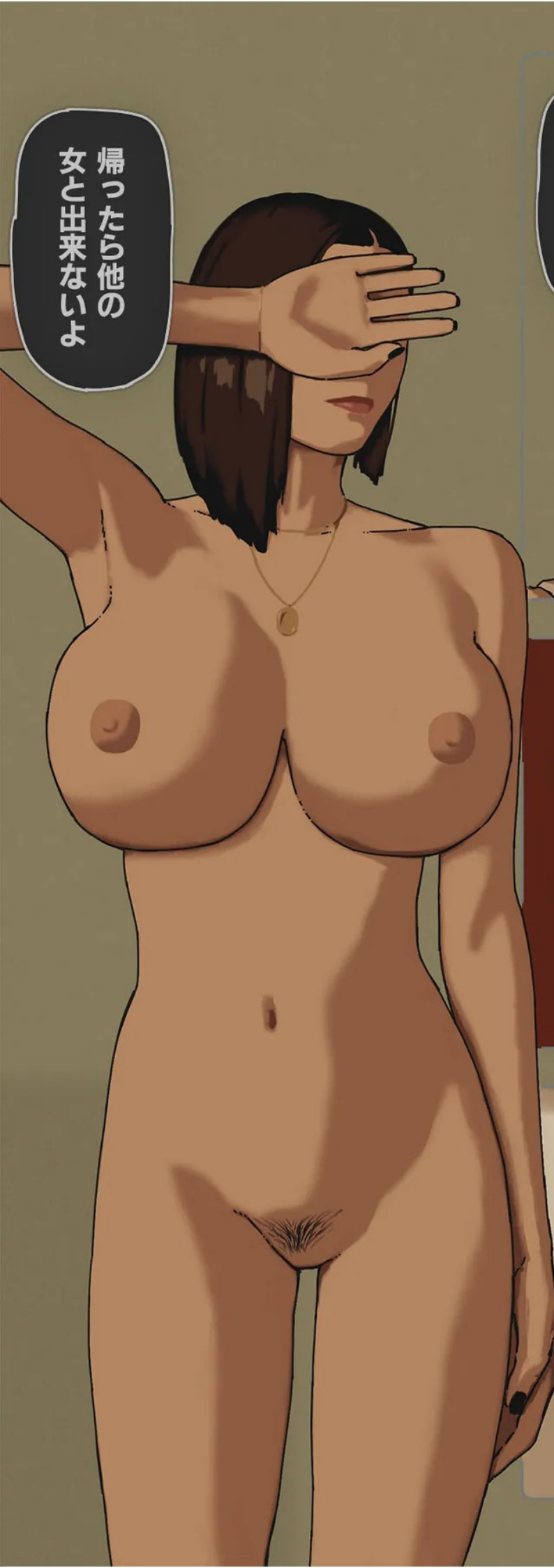

帰ったら他の  
女と出来ないよ



いいじゃん  
記念だよ

やめなさい



俺と母さんが  
セックスした



この体と毎日  
だもんな



嫌って言わな  
かったじゃん

普通するからよ



ニユル

っ！コンドーム  
つけてないじゃない



アツ……♡

ビルルルル



まっ……  
だめ、コレ

ズズ……

パチユン



ハアッ♡

締めまりが  
凄いよ

この子が満足  
したら終わり  
にしよう...



仕方がない  
けどっ...

あと二回  
だけ...

ヌッチュ

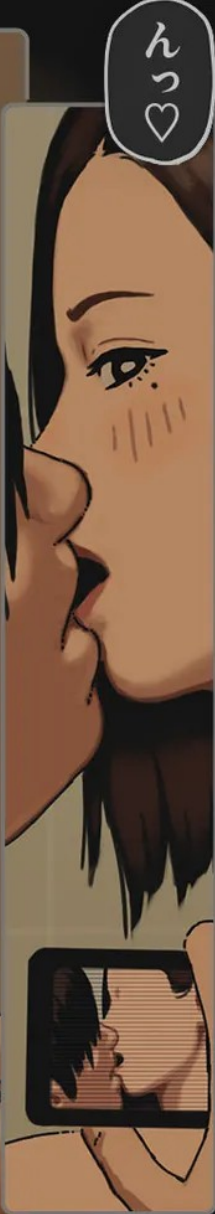

んっ♡



だめっ...  
またくるっ

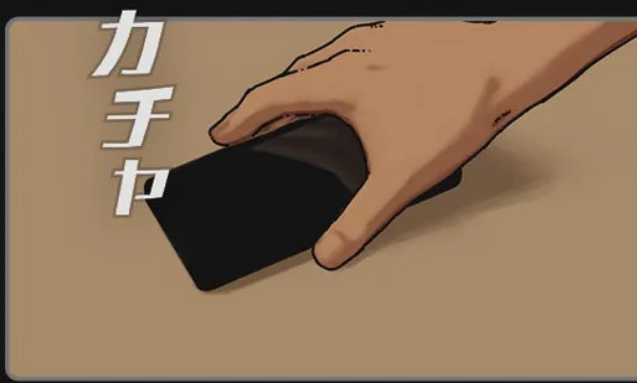

カチヤ



イクッ♡

イクッ♡



母ちゃんも  
ノリノリ  
じゃん

あと一回だけ…  
あと……



はっあ♡

ああっ♡

んっくう  
っくっ♡

何かツ…  
大事な事を…  
忘れてる…

ビュッーッ

……♡





最悪だわっ...

おっ  
良い感じ

こんなの...  
残されたら...



撮るよ〜

やめなさいっ

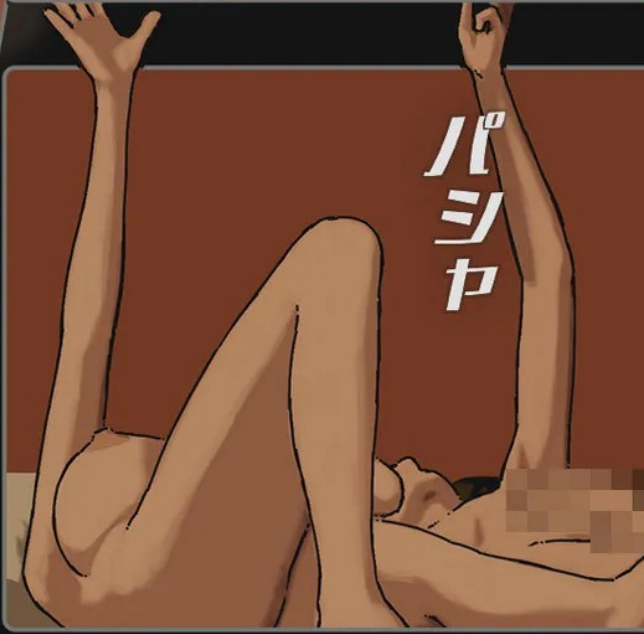

パシカ

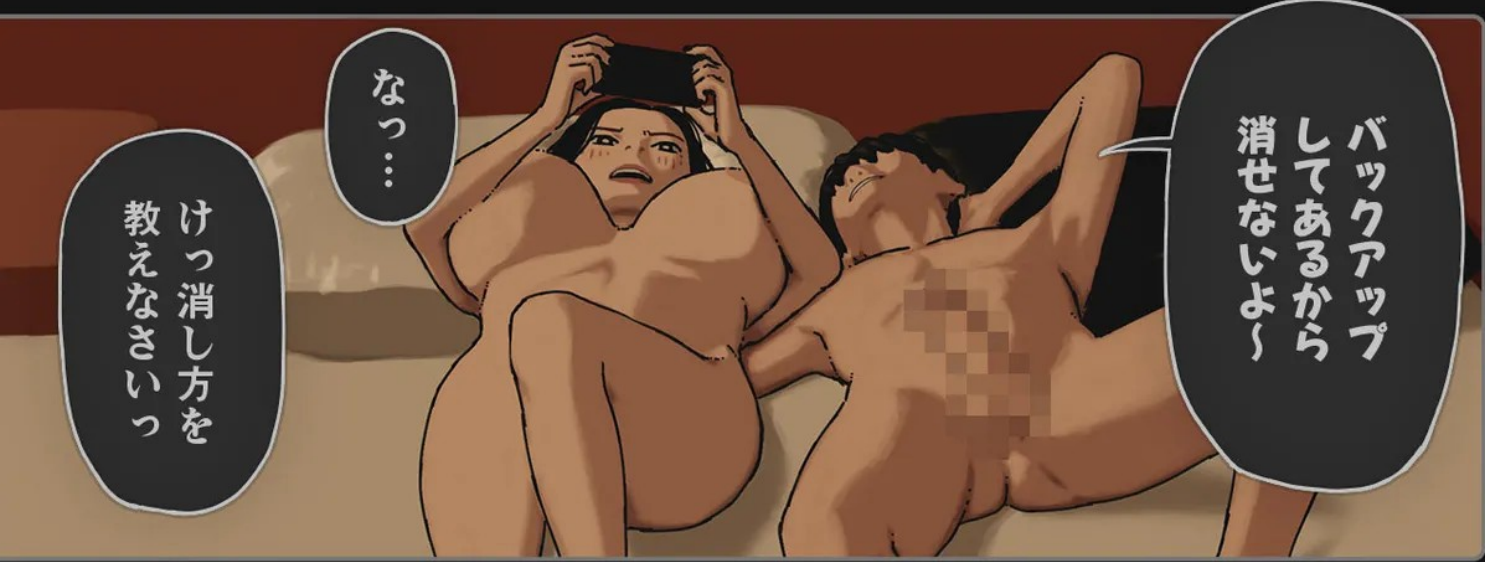

なっ...

バックアップ  
してあるから  
消せないよ〜

けっ消し方を  
教えなさいっ

To be continued...

Thank you  
for your support