

没落令嬢物語

3



こちらおっさん

TS  
転生

# 第3話 いっしょに住もうよ



大原弥生  
 芹沢の担当編集者。  
 昔から彼のファンであり好意を抱いている。できれば一般誌で売れてほしいと思っている。

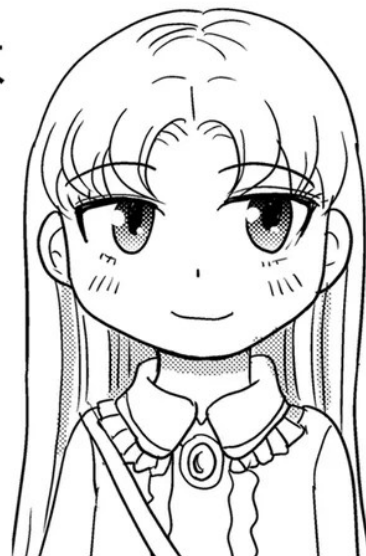

綾小路桜子  
 主人公。50歳のおっさんがTS転生。金持ちの家に生まれたが没落し叔父の家で暮らすことになる。女神からいくつかの呪いがかけられており「ですわ口調」でしか話すことができない。

芹沢高志  
 ロリエロ漫画家。  
 急に姪っ子と暮らすことになった。桜子が転生したおっさんであることはもちろん知らない。

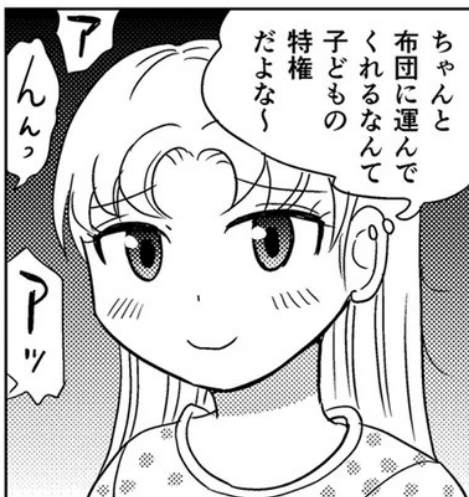
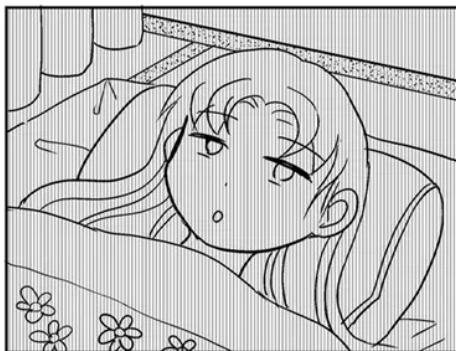



ふう…  
あ…あの  
大原さん

ごめんなさい!  
帰りますね!

といっても  
こんな  
時間ですよ  
泊まって…

いえ布団って  
桜子ちゃんが寝ている  
のだけなんですよ?

あつ  
そうか…  
えーとっ!

大丈夫ですよ  
通りに出てタクシー  
拾いますから  
…おやすみなさい

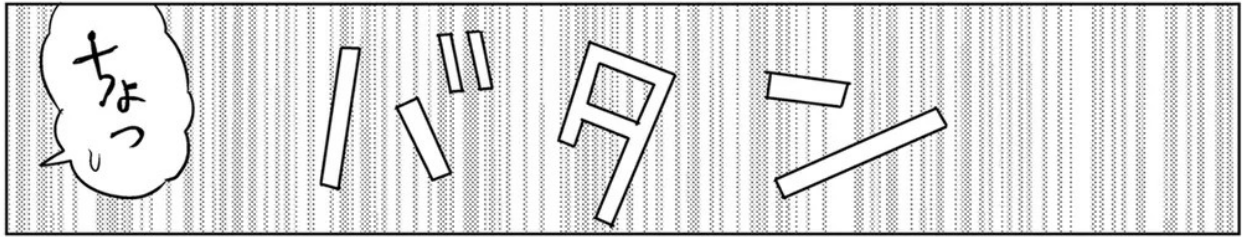

なんだ?  
あの空気?

まあいいか…  
ねむい…

朝

しょうゆ  
取ってくれ

はいどうぞ  
ですわ





うっ…



なっ…  
なんでもない

ポーンと  
されてますわね  
何か考え事でも  
なさって  
いますの？



それ致死量  
だと思っ  
ますわよ

おわっ！

しかしああ…つい勢いで  
やってしまった。  
責任とか？いや向こう  
から誘ってきたのだし…  
いやいや言い訳かというか…  
彼女は俺のことをどう思っ  
ているんだ？それが重要だろ？



バレてる…？  
いやよく寝ていたはずだ…  
というか女子小学生が  
昨日のアレを見ていたら  
こんな平常運転で対応される  
わけはないよな…

据え膳食わぬは  
男の恥だぜ、おじさん！  
女がマンコ見せたら  
珍棒ツッコむのが  
礼儀ってえもんよ！

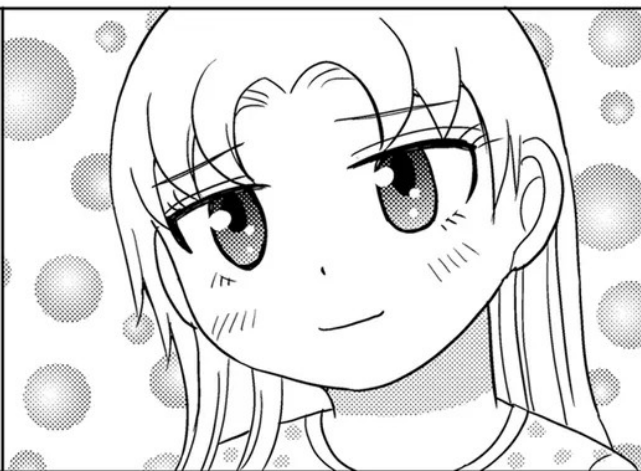

なんか悩んでるな…  
ということは別にいままで  
肉体関係があつたわけじゃ  
ないのか、あれか？  
正式に付き合うべきかと  
責任取るとか…そういう  
「くだらないこと」を  
考えていそうだなハハハ

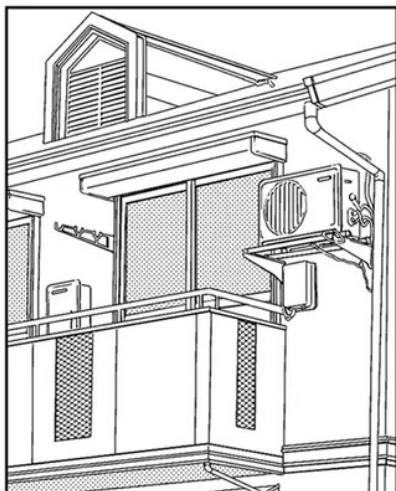

ランドセルを  
買いにいっ  
予定はいかが  
ですの？

あつ…ちょっと  
今日は寝不足でな…  
寝かせてくれ

ふむ…  
じゃあ図書館に  
行ってきますわ

ヤッテてしまった…



つい!つい!  
酒の勢いで!

うっかり  
股を…っ!



昨夜のこと—

先生、  
お聞きしたい  
んですけどお

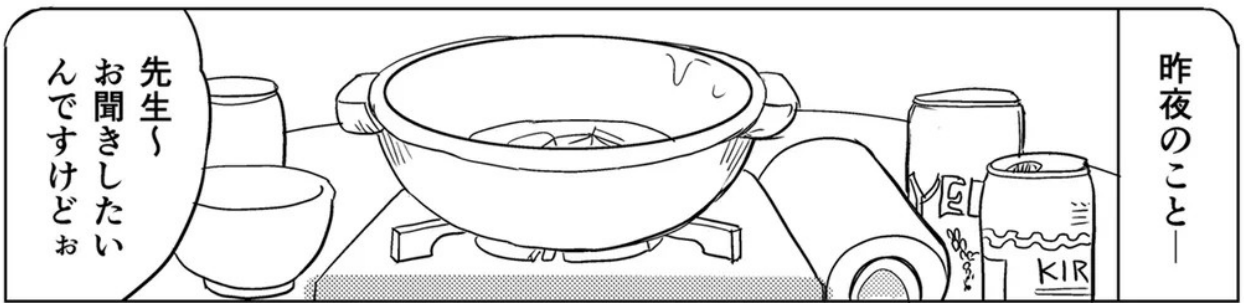

先生って  
ロリ専門の…  
うちの雑誌で  
描いている  
じゃない  
ですか

ああ…まあ  
そうですね

ぶっちゃけ  
…ガチロリコン  
なんですか?

えっ!?





ゆら~り

あゝ可愛いと  
思いますよ、普通に

先生は…私みたいな女は  
どうですか？  
イケます？



まあ確かに  
そうですね…  
女子高生が  
児童ポルノに  
該当するくらい  
もによりますね



いや、ロリコンって  
言っても色んな人が  
いるじゃないですか、  
ツルペタしか  
愛せないとか  
中学生くらいが  
いいとか  
単純に  
ストライク  
ゾーンが  
広いだけとか



「さあ」



ふつうって  
なんですか！  
もうっ！  
ええっ…

ちよっ…  
大原さん

はあ

ほらロリコン  
だって言うなら  
別にエッチな  
気分にならない  
でしょ？

いやおっぱい  
押し付けられたら  
ロリコンでもそういう  
気分になりますって

はあ

はあ

別に初めてじゃないから  
先生なら…

じゃあ直接  
揉んでみる？

あっ…

さすがに…  
襲いますよ？



あ…桜子ちゃんが  
いるんだった

あっ桜子が  
いるんだった

# 「…まあいいか」



数日後



というか  
ネームの  
打ち合わせ  
するじゃん！  
気まず過ぎない？



だめだわくわたし。  
酔っぱらうとすぐ脱ぐし。  
先生にビッチと思われてるんじゃないかな？  
そんなに男性経験はないんだけどね！

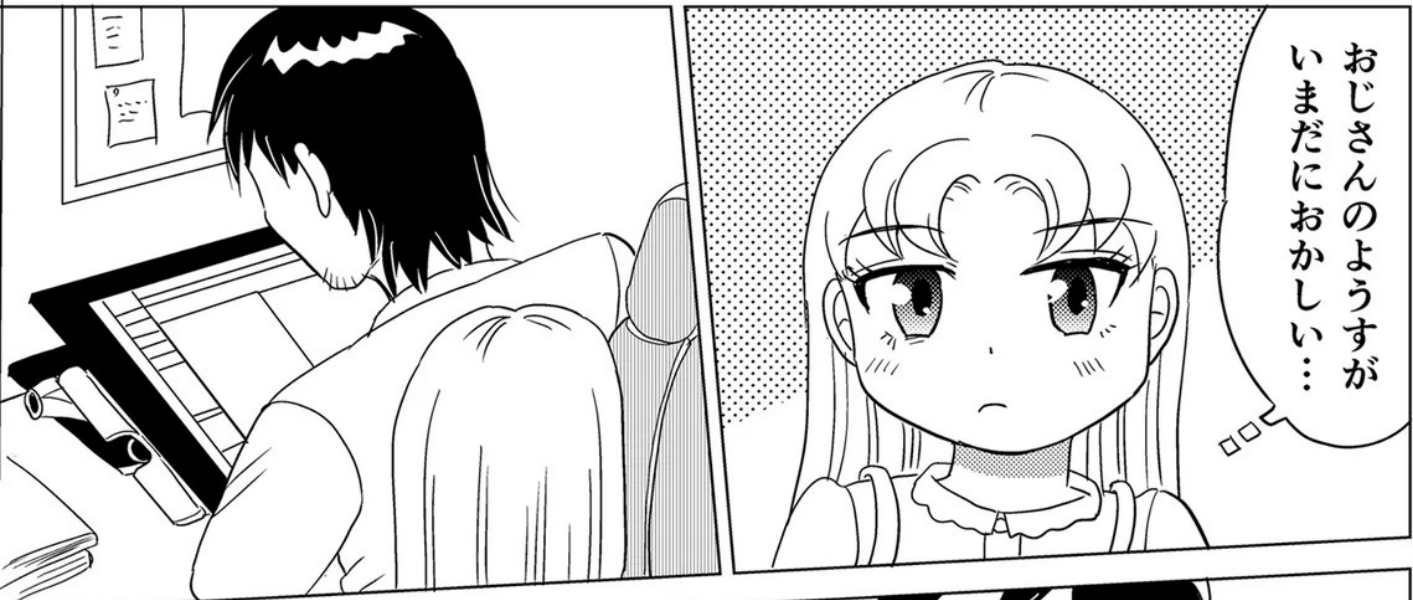

おじさんのようすが  
いまだにおかしい…

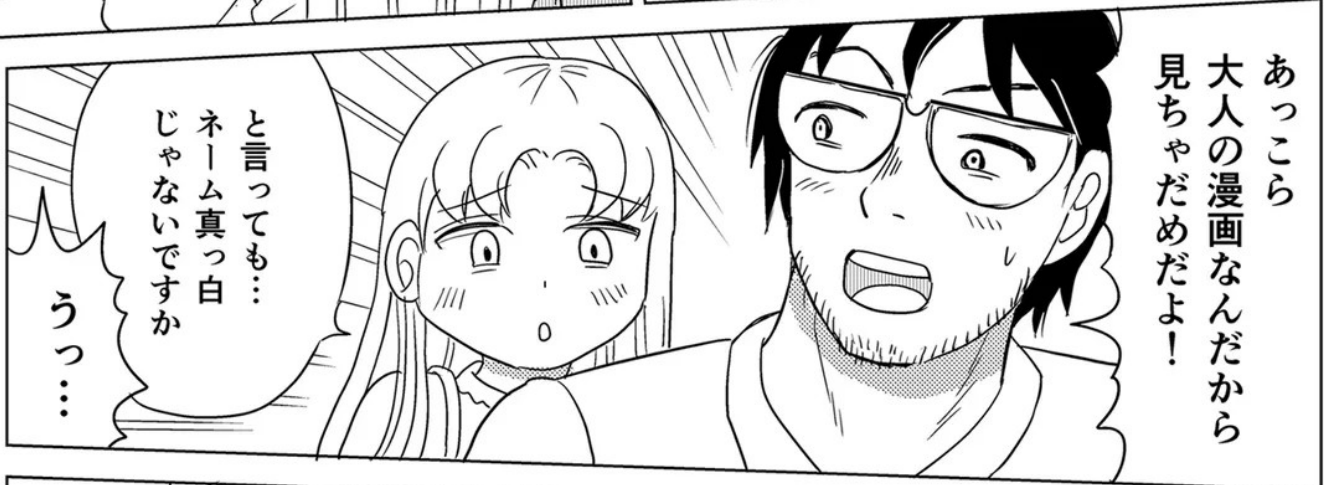

あつこら  
大人の漫画なんだから  
見ちゃだめだよ！

と言っても…  
ネーム真っ白  
じゃないですか

うっ…



…とか思わないのか？  
この真面目さは美德なのか  
まあ人それぞれだわな

ウツッ？酒の勢いで  
やれてラッキーじゃん？  
なんならもう一発…



えっ…まさか？  
こないだの  
こと気に  
してんの？



ううっ…

アイデアが出ないのでしたら  
編集さん…大原さまに  
相談されたらよろしいのでは？



ん？  
待てよ？

このままおじさんが  
漫画が描けなくなると  
…これはまずい  
ヒットが出ないと  
ウハウハなゴージャズ  
ライフにあずかれる  
可能性が無くなって  
しまうではないか！

下手に就職されて  
サラリーマンになられたら  
金持ちへの道は閉ざされる…  
おじさんにはしっかりと  
「収入がハネる仕事」  
をしてもらわなければ！

知っている方も  
多いでしょうけど  
一応解説いたしますわ！



漫画家という職業は  
漫画を描いて商業誌に掲載して  
もらって1ページあたり1万円とか  
頂く「個人事業主」という  
自営業なのですわ！集●社とか  
小●館とかに雇われている  
わけではありませぬの

例えば週刊連載で  
1回20ページ、  
月4で80ページ  
月収80万円という  
感じになりますわね



「月給80万円かよ！  
いいな！」と思われた  
サラリーマンのあなた。  
甘いすわよ。



Gulub  
Jamun

世界一甘いお菓子  
グラブジャムン  
くらい甘いすわ！  
インドのお菓子すわ！

今現代の漫画の  
作画クオリティを  
ご覧なつてくださいな

某海賊王漫画の方は  
5人のアシスタントを  
雇われていますわ！  
もっと人数多い方は  
たくさんいますわよ！



サギ師じゃ  
おえから

たとえば1月に1人あたり  
20万円の給料を支払ったら  
百万円もかかりますわ！  
つまり原稿料だけでは  
赤字になりますの！  
よっぽど絵がシンプルだとか  
背景などをフリー素材で  
やるとしてもまあひとり  
週刊連載は無理ですわね！

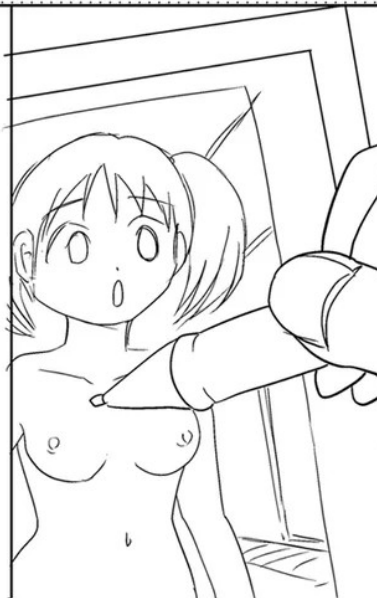

でも人気作家は稼いでいる…  
ということは何らかの儲ける手段が  
あるということすわね…？

それが単行本の  
印税ですわ！



金！オンナ！ギャンブル！奇跡の連続！！



単行本を印刷した部数×定価の10%が作者さまに入ってきますわ  
新人さんで1万部刷って50万円  
「人気作家」レベルならば5万部ほどですので250万円  
年間一千万円ほどの収入になりますわ！

10万部行くような作品ですと「アニメ化」といった展開が見えてきますわ！そこからさらに単行本が売れて「重版」つまりさらに追加で発行することになりますわ！一千万部で5億円！夢がありますわね！

そして忘れていけないのは「電子書籍」ですわ！印刷代がゼロなのですわ！それが「本と同じくらい価格で売れる」という…これは革命ですわ！



「1巻無料セール」とか簡単にできますのよ？その続きが読みたければお買い上げくださいませ？データはサーバーから本の在庫管理も不要！チートとしか言い表せませんわ！

同人誌も描いてイベントで知名度を上げさらに電子で出していけばマルチに稼ぐこともできますわ！

近年ではファンから直接投げ銭を受け取れるサービスも増えていきますわよ！儲けていきますわよ！

その収入は米国株もしくは全世界株でインデックス投資信託をいたしますわ！

年利4%のストック収入を確定させますわよ！

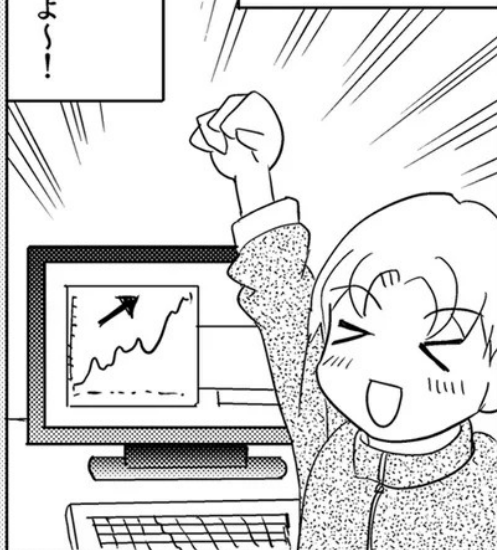

**Faotia**  
**PIXIV FA●BOX**  
**BOOTH**

うーむ…さっさとふたりをくっつけてしまつて余計な悩みを無くしたほうがいいな…

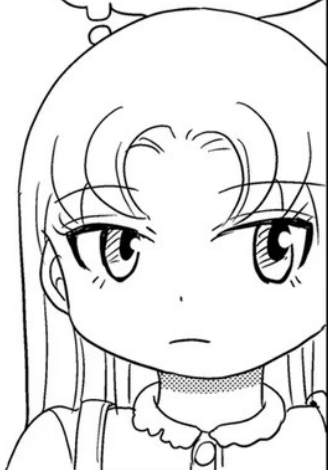



おじさま！  
気分転換に買い物に  
行きませんか？  
というか来週から  
学校ですし、いい加減に  
ランドセルを購入  
したいのですが

あっそうか…  
忘れてたな！



それですすね  
お買い物に  
大原様も呼んで  
欲しいですわ

なっ…なな…なんで…っ？



あと可愛いお洋服が  
欲しいですわ  
こないだ買いそびれ  
ましたし…

ああ…  
わかった



いいいえ  
女性目線からの  
似合っているか  
どうかの  
アドバイスは  
有用ですよ？

おじさまには  
ファッション  
センスはありま  
せんわよね？

う…いやまあ  
そう言われれば

じゃあはい！ライン  
…じゃなくて…そう  
電話！すぐですわ！

わかった！  
わかった！

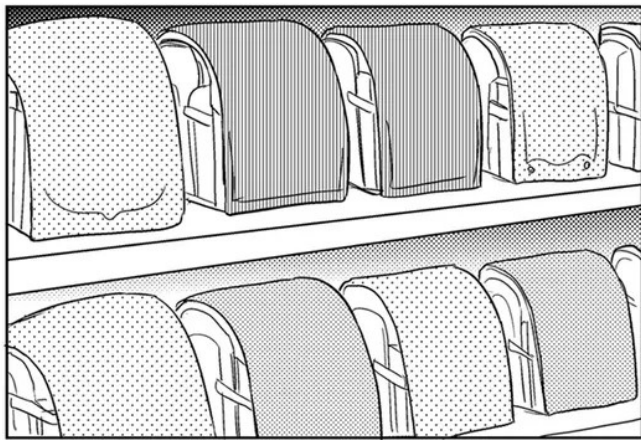
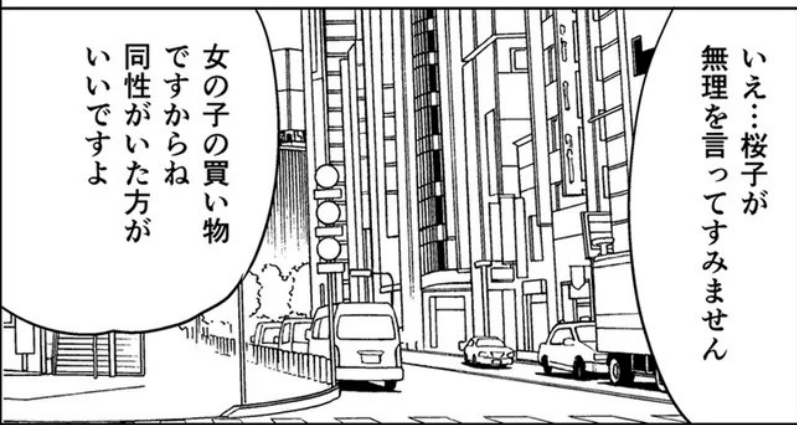
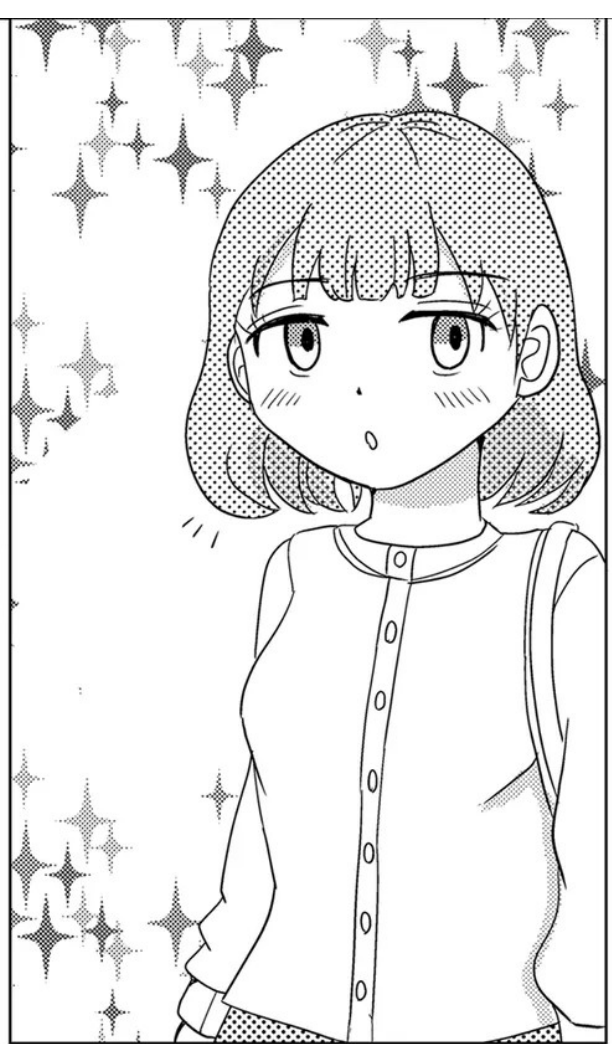



私立はランドセルを  
使用しない学校は多い：  
経済的な理由の可能性もありそう

4〜5年生くらい  
転校が必要：  
つまりもともと  
ランドセル  
ではない  
学校…



いらっしやいませ〜  
こちらのお嬢様が  
お使いになられ  
ますか？

わたくしのですわ！  
転校するので必要に  
なりましたの！

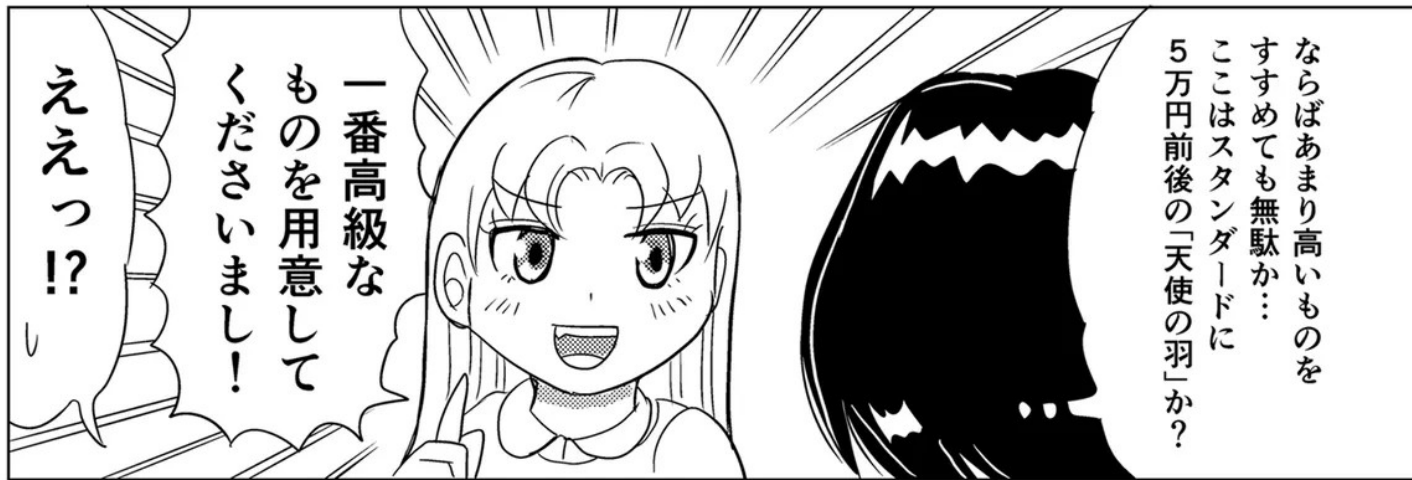

ならばあまり高いものを  
すすめても無駄か…  
ここはスタンダードに  
5万円前後の「天使の羽」か？

一番高級な  
ものを用意して  
くださいまし！  
ええっ!?



もう庶民なんだから  
そういうバブルの  
おっさんノリは  
やめなさい！

桜子ちゃん  
いろいろ背負って  
試さないよね！



ホニ

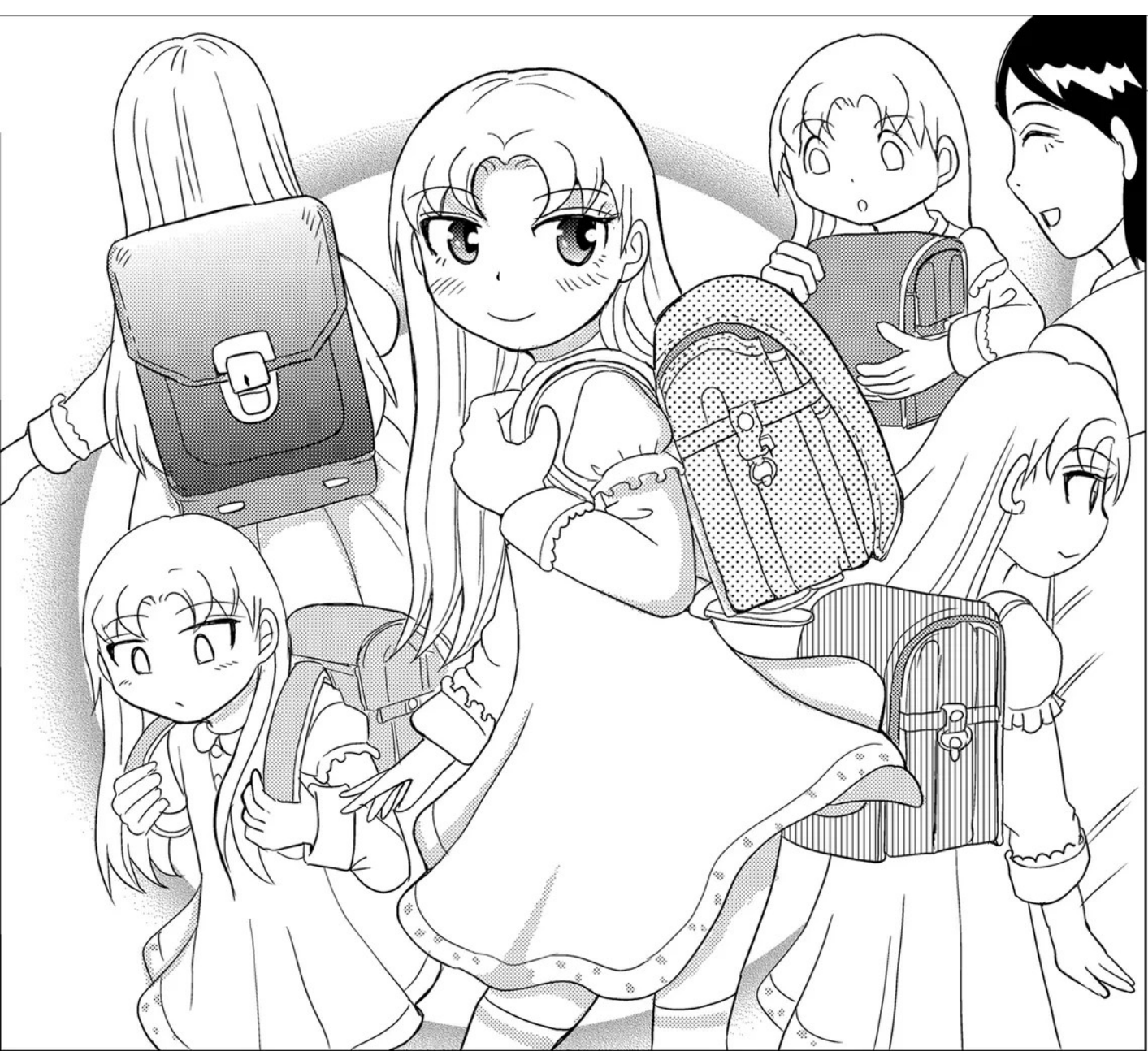

これだけバリエーションがあると悩みますね

まあA4フラット  
ファイル対応を  
選ぶのはマストですけど  
あとは好みでしかないですね

フラット  
ファイル…  
ですか？

あー大原さんの年代だと  
もう今のサイズに  
なってるかと思いますが

昔、僕のころは教科書が  
B5サイズだったんで  
いまよりランドセルが  
小さかったんですよ

ですが  
1998年に  
ランドセルの  
規格がA4に  
統一され  
教科書類も  
A4サイズ  
のものが  
増えて  
きました

ちょっと  
大きい...

でもですね  
A4サイズギリだと  
クリアファイルが  
入らないんですよ



A4

210mm  
×  
297mm

B5

182mm  
×  
256mm



じゃあクリアファイルが  
入るように大きくしたら  
今度はフラットファイルが  
入らない...  
なので今の商品は  
ほぼA4フラット対応に  
なっています

ほえ〜



あとですね  
別の進化としては  
半かぶせ型が  
登場しました

ああ  
オシヤレな  
感じですね〜

また  
キューブ型と  
いうのも  
あります

え？普通の  
ランドセルじゃ  
ないですか？



ここ、へりがないんですよ  
僕らが使っていたのは  
学習院型と言って  
へりがあります

学習院型

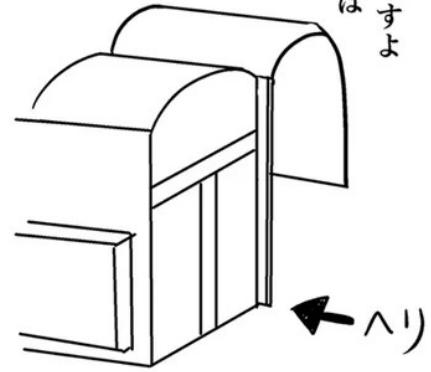

あつ…  
微妙な差  
なんです

キューブ型

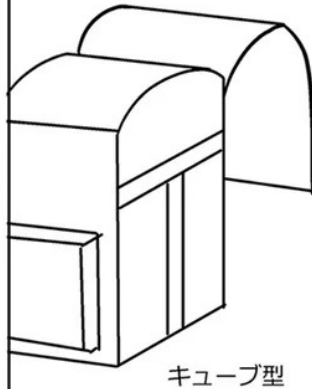

キューブ型は外寸を小さくする  
ことができるので子どもに  
とっては小さくなって  
扱いやすくなるかもですね

まあ桜子は5年生なので  
そんなに気にする  
必要はないでしょうけど

重い



ほおーん

あと材質は安い順に  
人工皮革、牛革、  
コードバンの三種が  
あります…

あの、  
その知識って  
やっぱり…  
仕事の  
資料収集  
ですか？

あのお客様…

お詳しいのは  
わかりましたが  
見てあげてください  
お子様が拗ねて  
しまってますよ

えっ？  
あつ…  
お子様って

あー、桜子  
気に入ったのは  
あるか？

フッ

えっ？



「お父さま！」  
「お母さま！」

わたくし  
こちらが  
いいですわ〜！

えっ…！  
ちよっ…おま…



お母さま…っ？  
桜子ちゃんが  
私のことを  
お母さまって  
呼んでる…

あ〜なんか複雑な  
家庭なんだろうなあ  
年齢的に後妻でしょ？  
いや…金持っている旦那と  
再婚したのなら別に  
私立でそのまま  
通えばいいはず…？

じゃあそれに  
するか…  
ん？えっおい…

これ15万もするじゃないか！

そうですわよ？

そうですわよじゃねーよ  
いやどうせ2年しか  
使わないんだから！  
セイバンの「天使のはね」の  
5万以下で十分！  
まあそれでもすげえ  
高いけどな！

ちよっ！  
ならなんで  
選ばせたん  
ですのーっ！

そんなに予算はないんだ！  
メルカリで中古を買っても  
いいんだからな！

腕時計を売れば  
いいのですわ！

こんなときに  
使うお金  
じゃないの！

ふふ…  
ご家族みなさま  
仲が良いのですね

は…  
はあ…

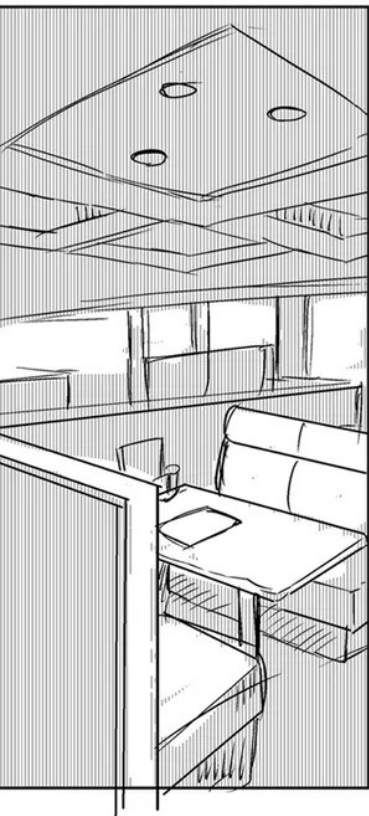





ああ〜と…



…それは

どんな悩み  
なんですか？

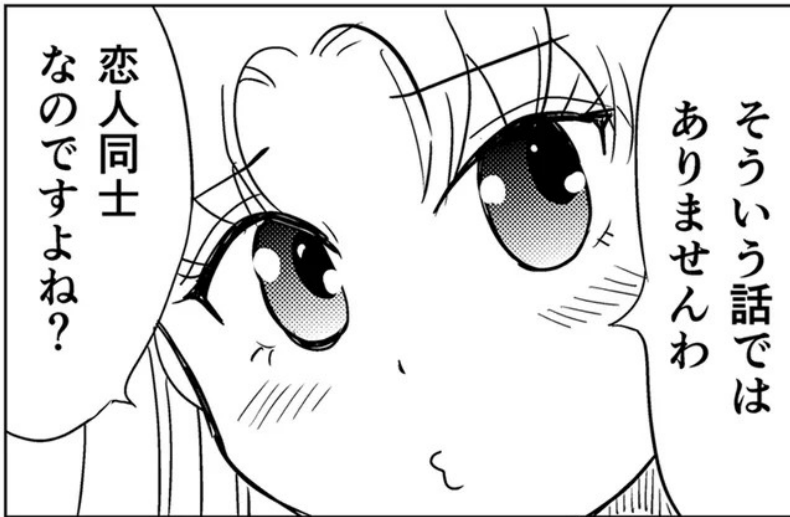
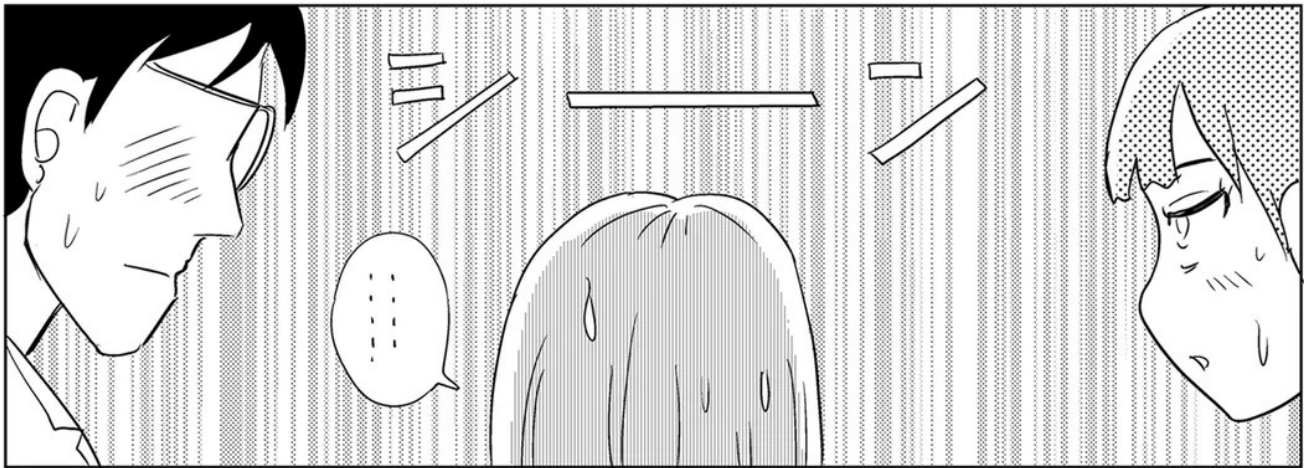

そういう話では  
ありませんわ

恋人同士  
なのですよね？



ええと…お2人は  
お付き合いされて  
長いのですかしら？  
仲良いですわね！

え…っ！  
いやほら  
担当だから

そ…そうですね  
前の担当の  
佐藤君がやめてから  
2年位ですよね？



えっ…

だって…



だってこないだの夜  
おふたりで…

激しくおセックス  
されていますよね？

フ



せ、セックス…!?  
あの男はお嬢様の  
前でいったい何を  
しているんだ!

元×イドの  
カエデ

なっ…  
見てたのか?  
えっえーと

いや桜子ちゃん!  
あれは私が強引に  
誘っちゃって…

いえ別に  
言い訳を  
する必要は  
ありませんわ

わたくしは  
子どもですけれど  
そういう知識は  
多少ありますの

あの行為は女性としては  
好きな人にしか許さない  
ものですわよね?  
わたしはそう思いますわ!

というごとは  
大原さまは  
おじさまのことが  
好きということ  
間違いありませんわね!

えっ…

……

まあ…

ま



そして  
おじさま!

え

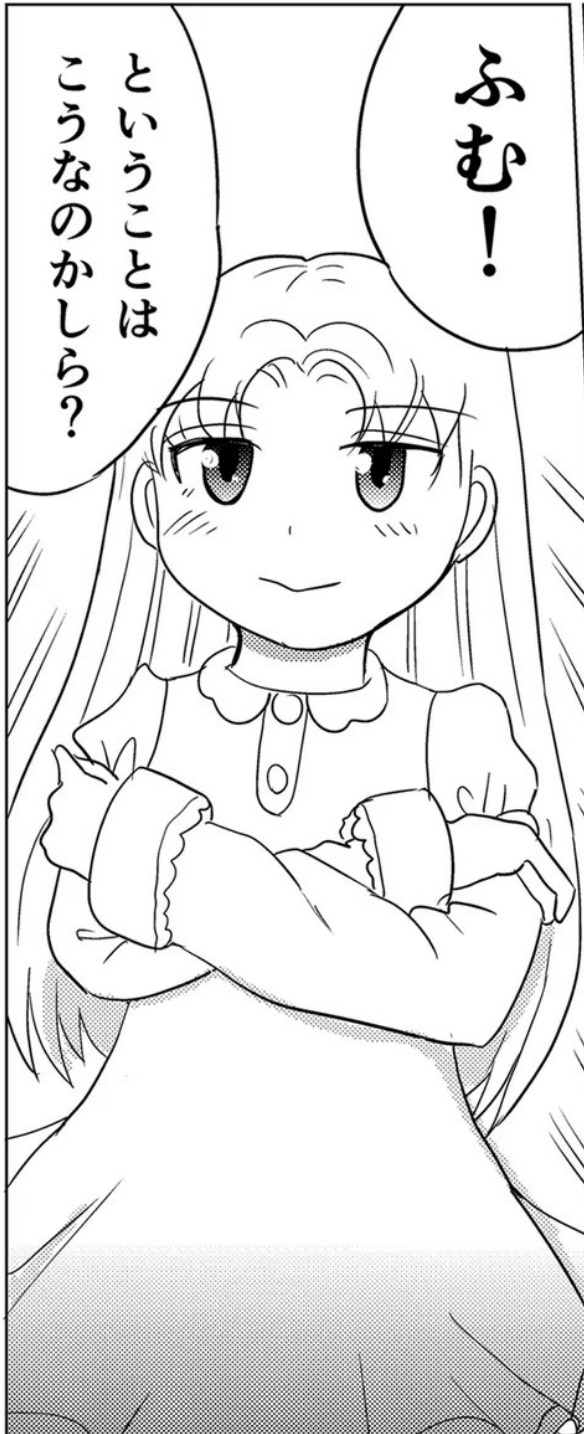

こういうことは  
こうなのかしら?

ふむ!



そしておじさまは  
大原さまのことを  
パートナーとして  
信頼していて家に  
お食事と呼んだり...

あまつさえ誘惑に応じて  
行為をいたしてしまっ  
くらいには好きなわけ  
ですわよね?

行為...  
ま...まあ  
そうだな



あれは1回きりの  
過ちでしたと  
思っているのかしら?  
そんなおクズな  
男性でいらっしゃる?

いやいやいや!  
そこまで無責任  
ではないぞ...!!

大原さまは  
おじさまが  
好き!

おじさまは  
大原さまが  
好き!

というわけで  
カップル成立ですわ〜!

Congratulation

おめでとう  
ございませ〜!

なんの問題も  
ございませんわ!  
ヨシ!ですわ!  
ちよつとオシッコ  
してきますわ!

えっ?  
ええ〜?



お嬢様なら「お花摘み」って  
言わないとだめだろ  
：しかし最近の小学生は  
なんかスゴイな…

えっと…あの  
先生?どうしましょう?  
って聞くのもアレですけど…



あーまあ…うん  
そんなわけで大原さん…  
えーと、なんだろう?  
これからもよろしく…?

いや…!  
付き合っ  
て下  
さい!

はい…っ!

そういえば…  
本当に新居  
探さないと…  
さすがにあそこは…  
私の家も狭いですし

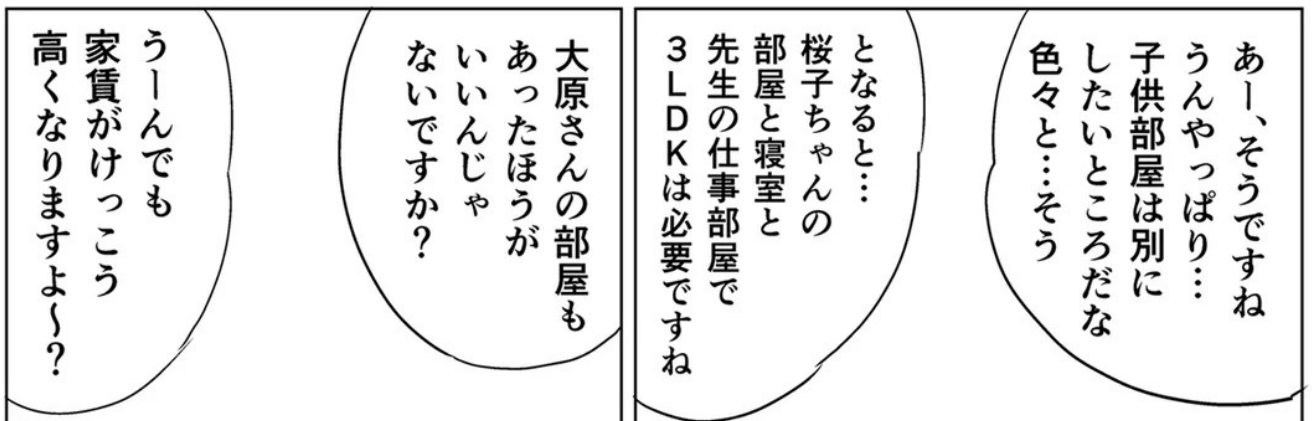

あー、そうですね  
うんやっぱり…  
子供部屋は別に  
したいところだな  
色々…そう

となると…  
桜子ちゃんの  
部屋と寝室と  
先生の仕事部屋で  
3LDKは必要ですね

大原さんの部屋も  
あったほうが  
いいんじゃない  
ですか?

うーんでも  
家賃がけっこう  
高くなりますよ…?

…話弾んでるけど  
なんか新婚家庭の  
会話みたいだな…

なんか平静を装って  
会話してるけど  
これって完全に結婚間近の  
カップルよね…!!

スツキリ  
しましたわ〜

ついでに  
おウンコも  
してしまっ  
ましたわ〜

言わなくて  
いいんだよ!

## そして週が明けて…桜子の初登校日

それじゃ綾小路さん  
呼んだら入って  
きてくださいな

わかり  
ましたわ〜!

元気な挨拶で  
名前を言い

友好的に  
ふるまって

昨日お知らせ  
したとおり  
今日から新しい  
クラスメートが  
来ることに  
なりました

5年2組

ふむ…前世では転校したことは  
ないからな…どう挨拶するか。  
まあ、奇をてらう必要はないから  
無難にすませばいいだろう

友達を作りた  
い  
意思を示せばいいか

綾小路さん  
どうぞ!

みなさまごきげんよう  
ですわ〜!

綾小路桜子と申しますわ!  
仲良くしてくださいまし〜!



なんか  
すごいの来た

不思議系  
美少女キタ

ですわ?

キヤラ

作ってるの?

ざわ

舞踏会でも  
行くのかな?

Vtuberに  
こんなのいたなあ

痛い子ってやつね!  
しばらく観察してから  
付き合い方を考えましょう

ざわ

ざわ...

強制お嬢様言葉変換によって  
無難には済まなかったようである

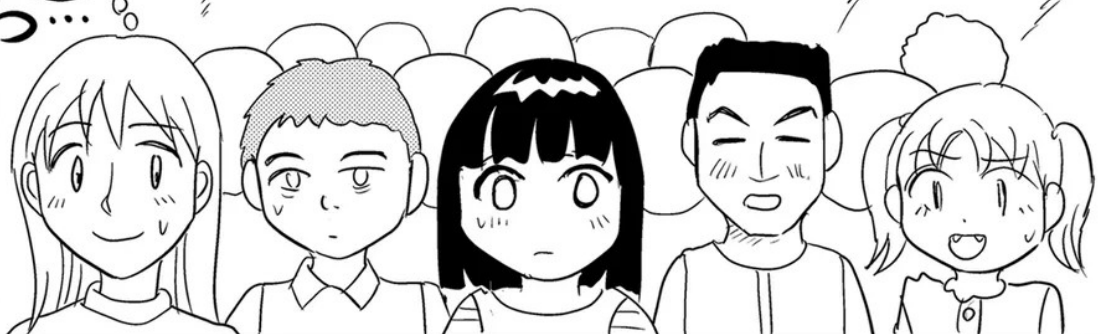

こちらおっさんTS転生  
没落令嬢物語 3  
2023年2月発行  
サークル まのすた  
simihamu@nifty.com  
Twitter / manosuta\_rikaya  
pixiv / 3876611  
印刷 サンライズ

