

催眠

Am I hypnotized?

されちやうた私

わたし

R-18
Original book
for
Adult Only

Presented by simao



成人向け

Original book presented by simao

催眠さいみん

Am I hypnotized?

されちゃった私わたし？

Original book
presented by simao



おっ ありがとう

でも大丈夫
これくらいなら
一人で平気だよ

それより橋本くん
今度試合があるんじゃない？
しっかり練習して 頑張ってね

鳳条さん！
もう放課後
なのにまだ仕事？
少し運ぶの
手伝おうか？

今の聞いた？
今の鳳条さん
との話聞いた？
あれ絶対俺に
気があるだろ！
何夢見てる
のさ

職員室
あれしず
彼女は誰にでも
優しいんだよ
あんな完璧な人
僕たちとは

住む世界が
違うんだ

ほうじょう かのん
鳳条 花音

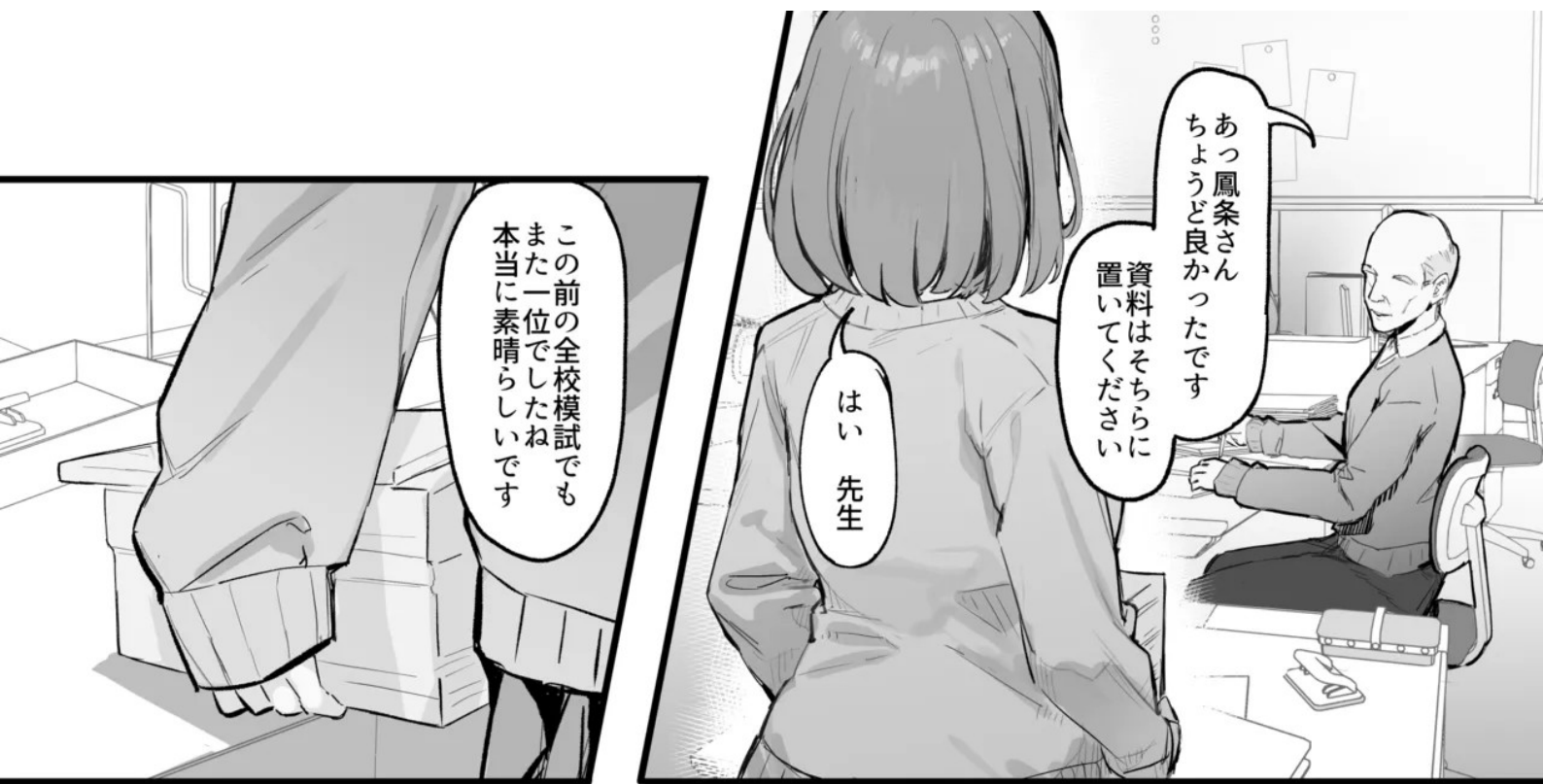



しほ

ああ…



気をつけて
帰ってください

はい



あの…
このあと予定が
ありますので
失礼します

あっ そうか
ごめんね
引き止めちゃって



ないつからこう
なっちゃうたん
だろう…

「パパ 私もう
いい子」でいるの…
本当に疲れたよ…

花音
父の命令に背いてはいけない



なんで普通の子
みたいに
暮らしたいや
いけないんだろ…

でも…
本当は 普通の子たち
みたいに自由に
遊びたいよ…

私を—



ああ…
いいから
いいから

は

は

は



えっ...???

うわぁ...



一体...何これは...

たさ

たさ



うわぁ...???

ねえ?

何わして
るの!?

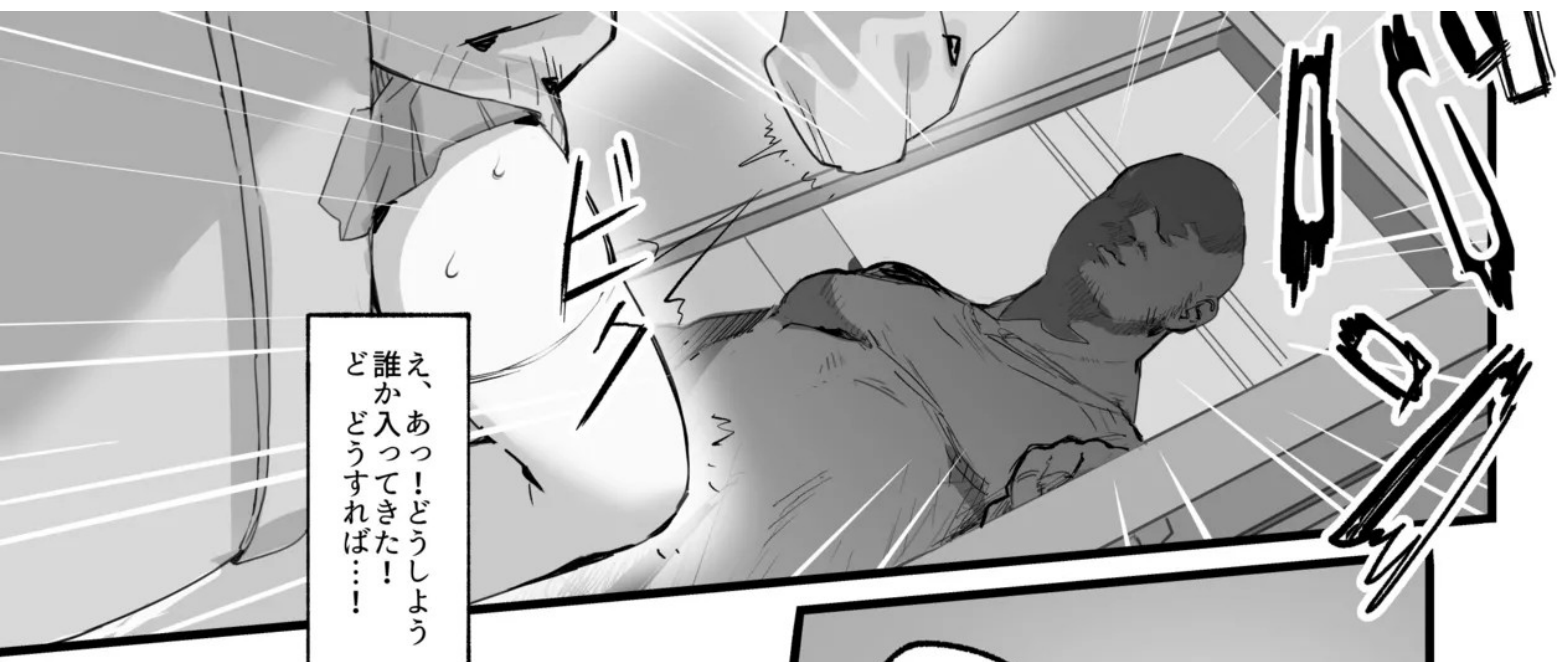

え、あつ! どうしよう
誰か入ってきた!
どうすれば...!



うわおろ!
このおまんこ
もうびしょ
濡れじゃないか?



それじゃ
おじさん早速
いただこう
かなうへへっ

これがお
おちんちん...!?

いや、そんな
ことより
逃げない...!



おやおや
相変わらずお利口さん
にしてるじゃねえか
花音ちゃん

カチッ

えっ、な、
何を言ってるの...?



おおく本当に良い子だなあ
もうおじさんとのえっちが
待ちきれないのか
うん？



えっ、私どうして…？



おお？さきつちよ
入っただけで
こんなに気持ち
よくなつちまつて。

や…やだ…！
こんな…



そんなにこの
太くて硬いおじさん
おちんぼが楽しみか？



こんなこと…
しちゃダメなのに…

だけど…この人が
当ててくるところ
すごく気持ちいい…

何か…来る…

奥まで思いっきり
挿される度に
お腹が焼けるみたい
に熱い…





イケえっつ!

本当にイツチャウ...!

あぁぁぁ

んっ

い、意識が...飛び...

あ...

花音

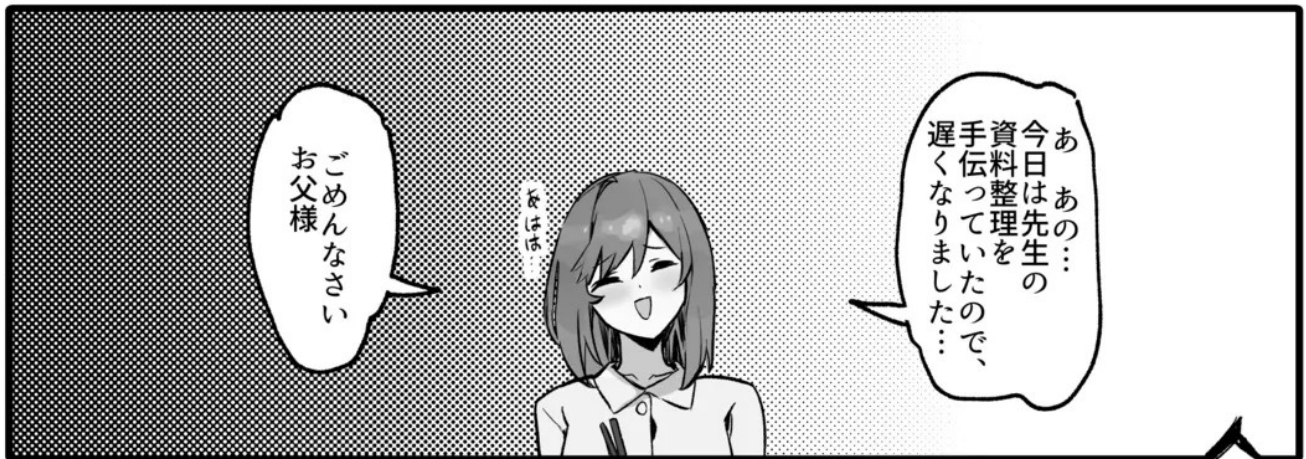



あと少し…



たまには悪い子で
いさせてください

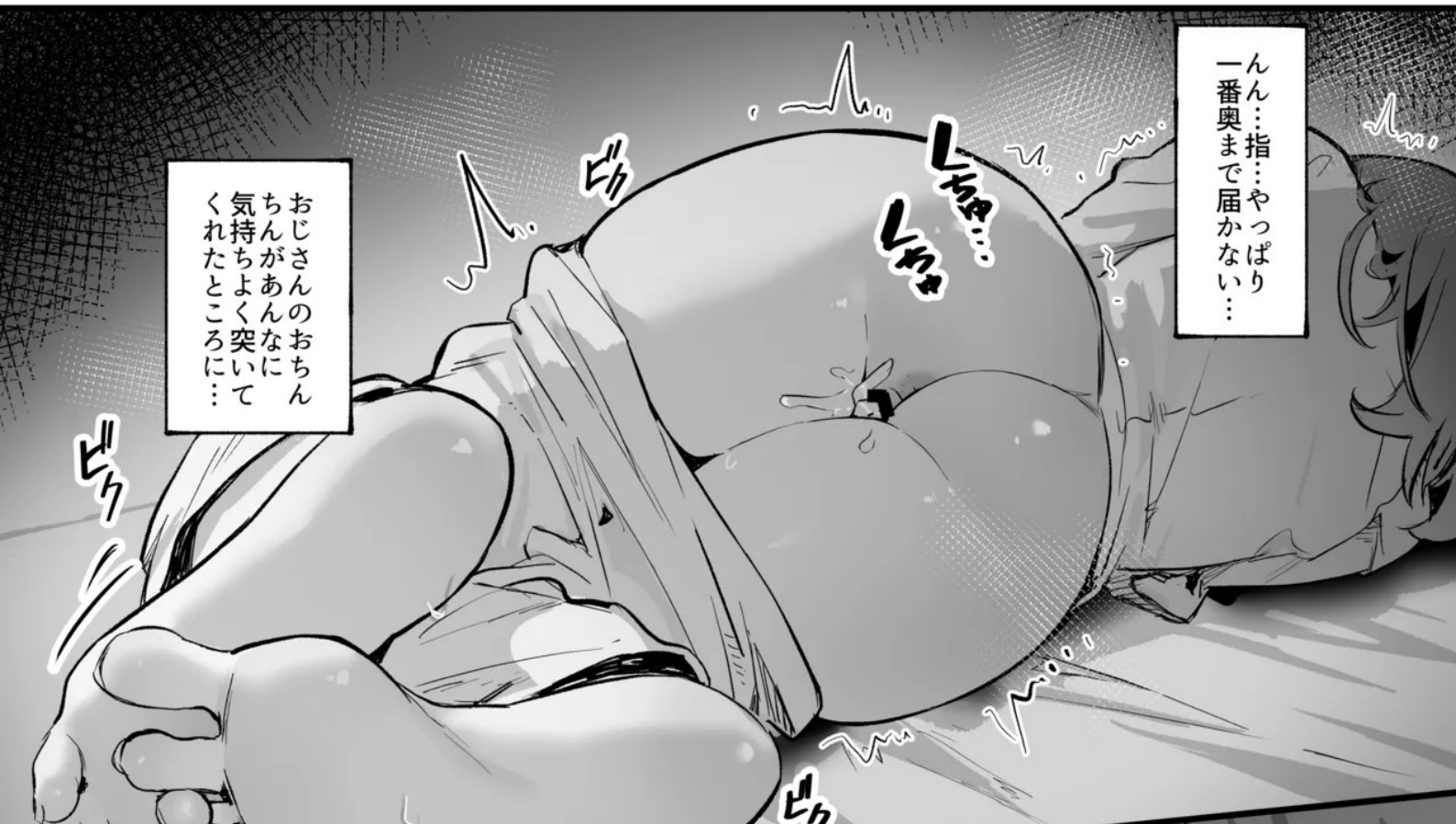

んん…指…やつぱり
一番奥まで届かない…

おじさんのおちん
ちんがあんなに
気持ちよく突いて
くれたところ…



もし…おじさんのあの
熱くて硬くておっきな
おちんちんだったら

きつと…

少し前



よしよし花音ちゃん
は本当に良い子だなあ

いや
お掃除フェラって
本当に気持ちいいわ
へへへ

れろ

れろ

花音ちゃんを
こんなに従順に
できるのは
全部こいつの
おかげだな

これって…

催眠…アプリ…?

プー

ほーら 花音ちゃん
もう一度ちゃんとな
画面を見るんだぞ

目を離すなよ

ちゃんと片付けて
から帰るんだぞ
あーあとポロを出すなよ

しゅる...

あの厳しいお父さんに
見つかつたらえらい
目に合うからなく

それでもっておじさん
とも遊ばなく
なつちやうからなく

じゃあまた
明日な

可愛い
花音ちゃん

パタン

まさかおじさんは
あんなもので
私を操って
いたなんて...

ほれ

ほれ

あのおじさん…
絶対悪い人…

でも…あんな風に乱暴に
されても…体はすごく
喜んでた…

あの強烈な快感…
一瞬だけでも全ての
悩みと束縛を
忘れさせてくれる…

♡♡♡
♡♡♡
♡♡♡

私 本当にも悪い子
になっちゃった

感じちゃいけない
快感に溺れてる…

明日…
またあの
おじさんに…
犯されちゃう
のかな

怖い…
でも楽しみ…



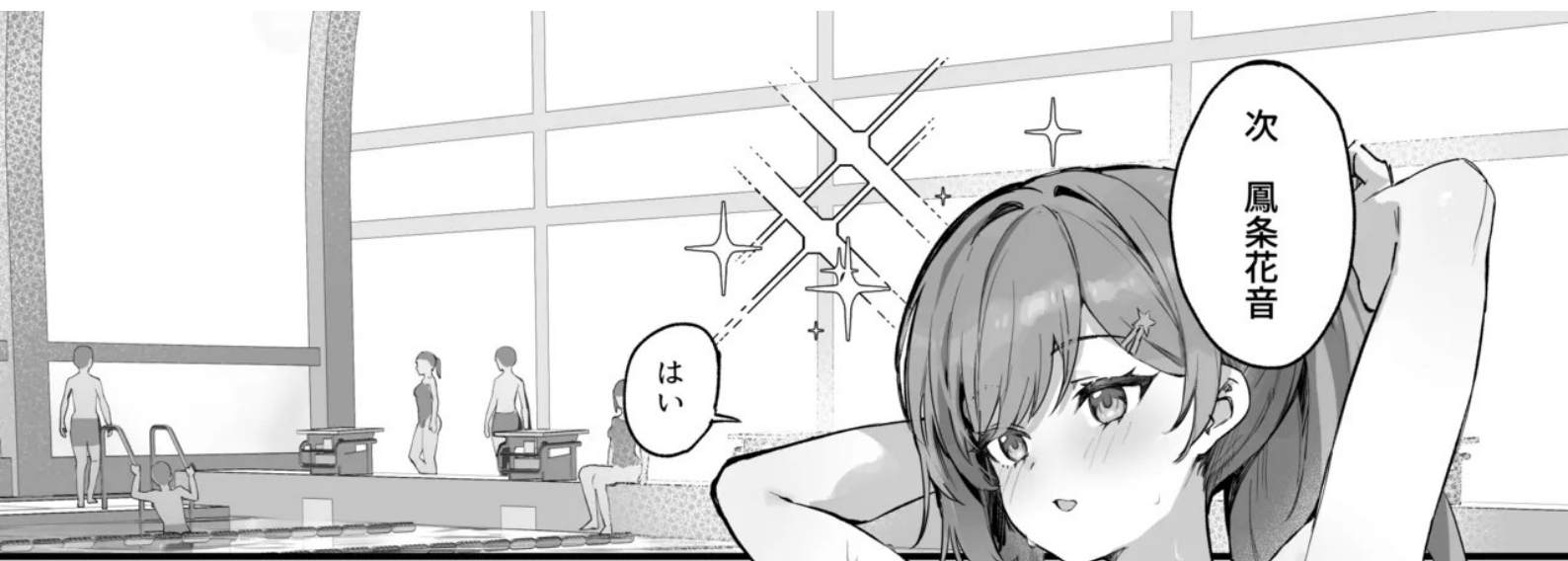

次
鳳条花音

はい

魚肌、
花音...



やつと花音ちゃん
の番だ！

水泳の授業は
花音ちゃんを見る
ために出てるよう
なもんだし



だよなく特にあのお尻
マジで目立つよな

わかるわかる



よーい

全部聞こえてるん
だけど：
男子って本当に：

花音ちゃんのスク水
本当に可愛いなあ

あのガキども
今日の花音ちゃん
をズリネタに
オナニーでもし
てんのかね

まさか自分たちの
高嶺の花が
見ず知らずのおっさん
とイチヤついでる
なんて思いもしない
だろうな!

花音ちゃんも
本当は楽しみに
してたんだろ

はい...男子に見られてる時
もずっと...おじさんの
おちんちんのこと考えてました

今までならこんなこと
言う訳ないのに...

この前今回のテスト
習ったばかりのほとんど
やっつけない新しい知識範囲
ばっかりだったのに
また満点か

鳳条さんは
本当に覚える
のが早いな

ありがとうございます
先生…

あーそうそう
そんな感じ

そんな
大袈裟ですよ…

さすが花音ちゃん
初めてなのに
コツを掴むのが早いね

おじさん気持ち
良すぎて腰が
とろけそうだよ

おっ

もっ

もっ

なんでおじさん
に褒められる
方が嬉しいんだろう…



ストップス！
もう無理ス
花音ちゃんス

まだまだ
もうちよつと
頑張ろう！

めちやくちやドS
じゃん…勘弁してよ！



だめ…もう…
おまんこ…
壊れちゃうからあ…

何言ってるんだ？
そのおまんこ
いつもより
締め付けてる
じゃないか

花音ちゃんは
本当に
DMだな

本当に気持ち
良すぎて
頭おかしく
なっちゃうしそう…

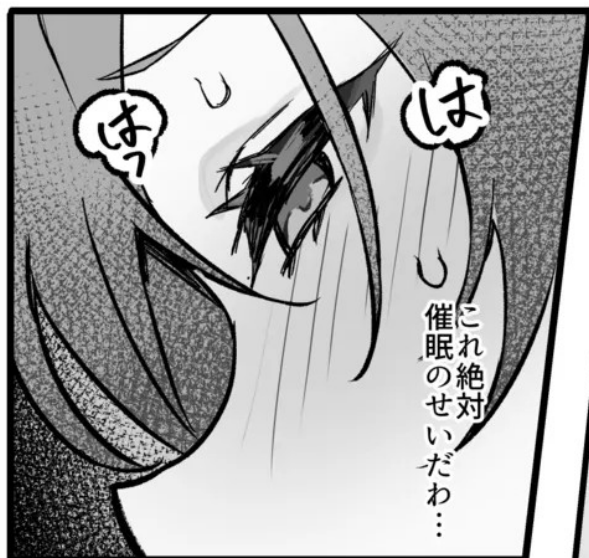

さ 始めるぞら
みんなに挨拶してら

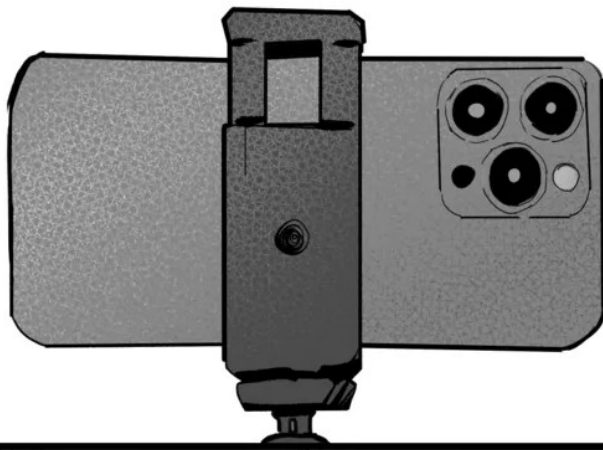

おいおい!
花音ちゃんってば
すごく似合ってる
じゃないか



みなさん
こんにちは
モモです

初めての配信なので
ちよっと
緊張してます

でも頑張ります

今日の目標は
悪いおじさんの
チンポをやつ
けることです

うわああ
私何言ってるの
バレたらどうするの

- おっぱいでか
- 声可愛い
- 緊張してる?
- おっさんそこ代われ
- えっっっつろ
- スタイル良すぎ
- ももちゃんかわいい!



じゃあ早速私の得意技パイズリからいきまーす

ローションを塗って... んしょ...

ぐちゃぐちゃ

じゅわ



おちんちんがにゆるにゆるが入っていつちやいましてね〜

そしたらこうやって...

ぬちゃ

ぬちゃ

ぐちゃ

うりゃ!

- おっさんのちんぽ
- っぱいでっか
- 乳輪でか
- えっろ
- 右手止まらん
- ぬちゅぬちゅし



ひゃん!
また勃っちゃった!

ニャーニャーニャー

悪いおじさんは
そんな簡単に
倒れてくれないので



早速第二ラウンド
を始め
ちゃいます!

ニャーニャー

ニャーニャー

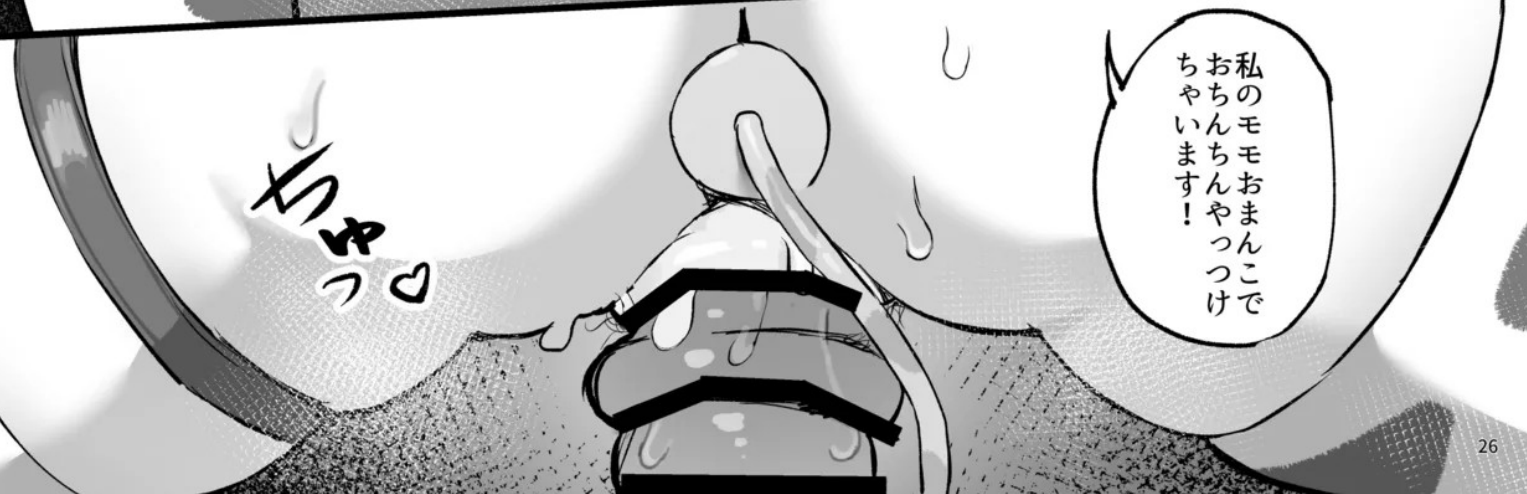

私のモモおまんこで
おちんちんやつつけ
ちゃいます!

ちゅっ♡



この雑魚まんこ！

叩くたびに締まり
が良くなるなんて
みっともない！

ごめんなさい…

モモちゃんはお尻叩かれて感じちゃうドM雑魚まんこです♡

ち違う…
本当の私はこんな
じゃないのに…

- おっぱいぶってるw
- ケツ叩かれて喜ぶなよwww
- 負けるなモモちゃん！！
- モモちゃん過去一良すぎる
- 喘ぎ声下品すぎ、萎えた
- 淫乱女が！！！！
- 俺もこの娘とやりたい

とここでこの尻尾
どこに繋がってる
のかな？

ちよ…！
それはダメ！



やば
 アナルめくれてるやんw
 えるすぎ
 えつつつつ
 エロい
 汚い
 えぐすぎw

こんな凶器をお尻に隠してたなんて悪い娘だ!

おっおっおっ



うぐう...
 イクっ!



本当に救えないよのな...!!
 変態乳牛だな...!!



この体位は
まだヤツたこと
なかったよな？

気持ち良すぎて
死ぬなよ！

- えっっっっど
- ほんま右手止まらん
- 丸見えやん
- おまんこ丸見え
- ん？この顔どっかで…
- マスク外れちゃってる！
- おっさん壊したれ！



あぁ…気持ち
よすぎる…



- — おお
- — すご
- — きもちよさそう
- — くっさw
- — 2人とも出しすぎ
- — カメラ大丈夫?
- — 俺も浴びたい

おおめちやくちや
吹いたな...

スッホッ...



ふう
さすがに
ちよつと
休憩だな



後半戦は
アナル開発
でもどうだ？

まさかあんな
見られてる中で
おもらし
しちゃうなんて…

- — めちゃくちゃエロかうた
- — ももちゃん大敗で草
- — オナニー止まらん
- — お掃除フェラして偉いね♡
- — やっぱ顔見たことあるな…？
- — 感動してチンコから涙が止まりません
- — 後半戦も楽しみ



絶対…催眠の
せいだ…

かのん
ももちゃん？

◆あとかぎ

いつも応援ありがとうございます！ simaoです！

この本を手にとってくれたそこのあなた！本当にありがとう～！
今回の新刊は、私にとって2度目の長編漫画挑戦でした。どうだったかな？

学校では優等生な子が、裏でぐちゃぐちゃになってる感じ、最高にいいよね～！
タイトルは「催眠」だけど、いわゆるガッツリ催眠って感じじゃなかったかも……？
実は描きたいストーリーが多すぎて、気づいたらページ数がすごいことに！
私の手の速さじゃP数を削らざるを得なくて、
泣く泣く描きたかった部分を諦めたページもあったんだ。
そこはちょっと心残りだけど、個人的には前回よりも成長できた手応えを感じてる！

冬コミで何を描くかはまだ全然考えられてないんだけど、
冬コミって結構すぐだから、帰ったらすぐ準備に取り掛からないとね…！

もし「ここ良かったよ！」「こんなのどう？」みたいな感想や意見があったら、
ぜひ私のX（旧Twitter）にコメントしに来てね！

これからも、どうぞよろしく願いいたします！

2025年8月11日
simao

催眠されちゃった私？

saimin sarecyatta watashi?

■ 作者	simao	 みけねこ Simao Artwork
■ 発行	みけねこ	
■ 連絡先	Mail. simaovip11@gmail.com	
	X. @x_x36131422	
	Pixiv. 49759620	
■ 印刷	PICO	
■ 表紙デザイン	柊棕(@hiiragiryo)	



みけねこ
Simao Artwork

18歳未満の購入・閲覧を禁じます。







