



Incest Room





…そづじやあ
ないわよ

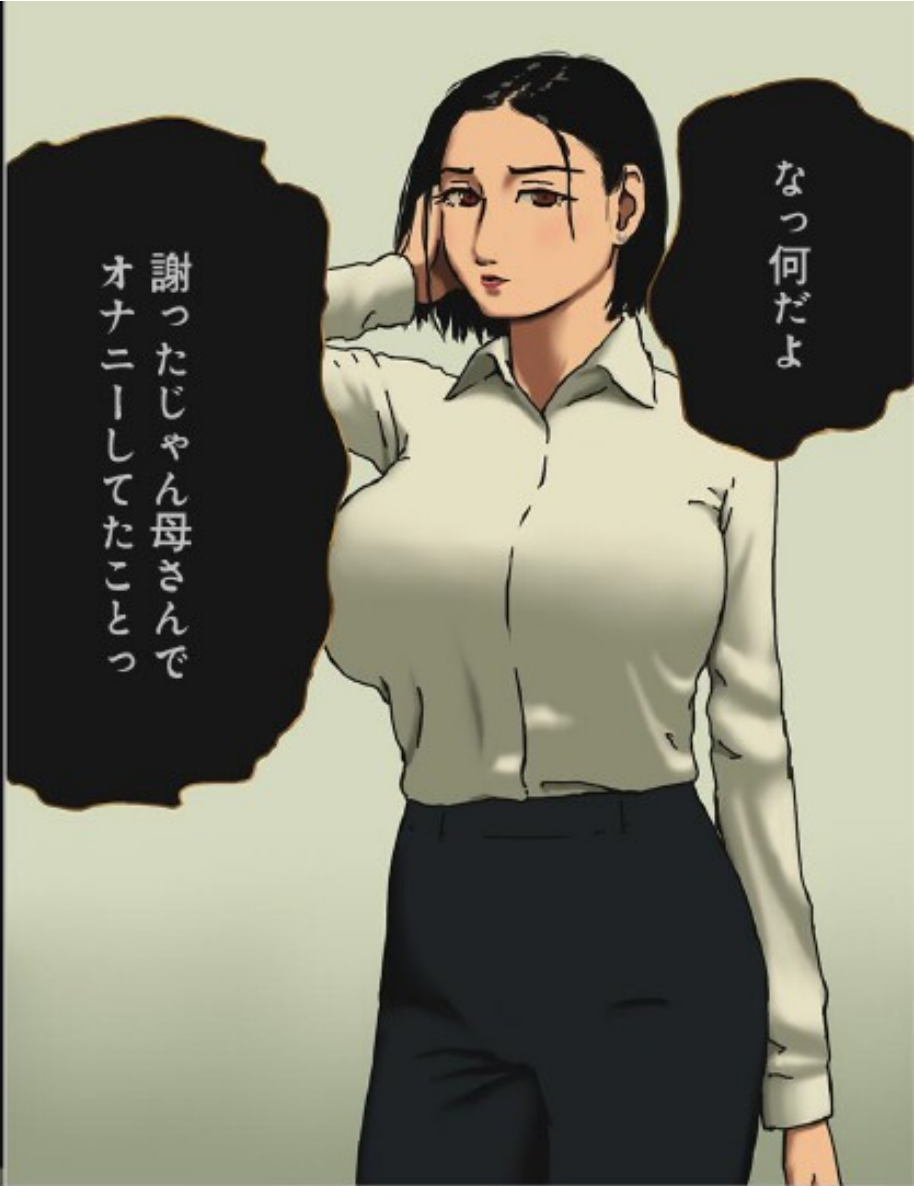

謝ったじゃん母さんで
オナニーしてたことっ

なっ何だよ

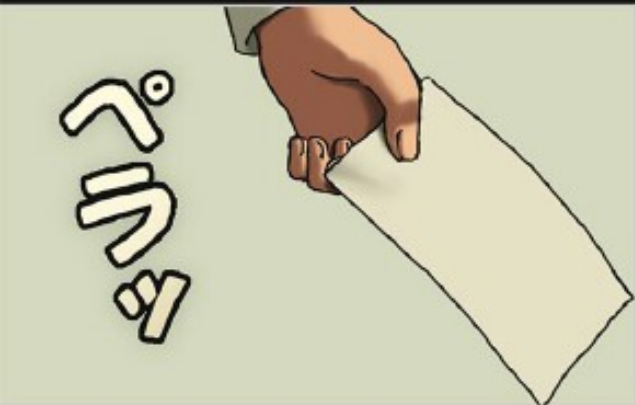

プレゼント

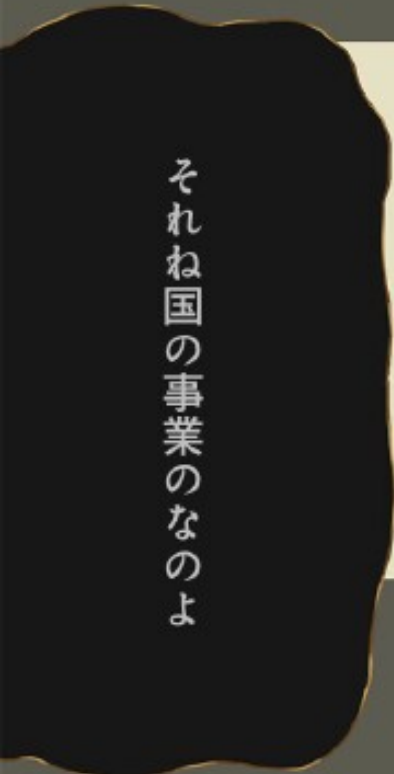

それね国の事業のなのよ

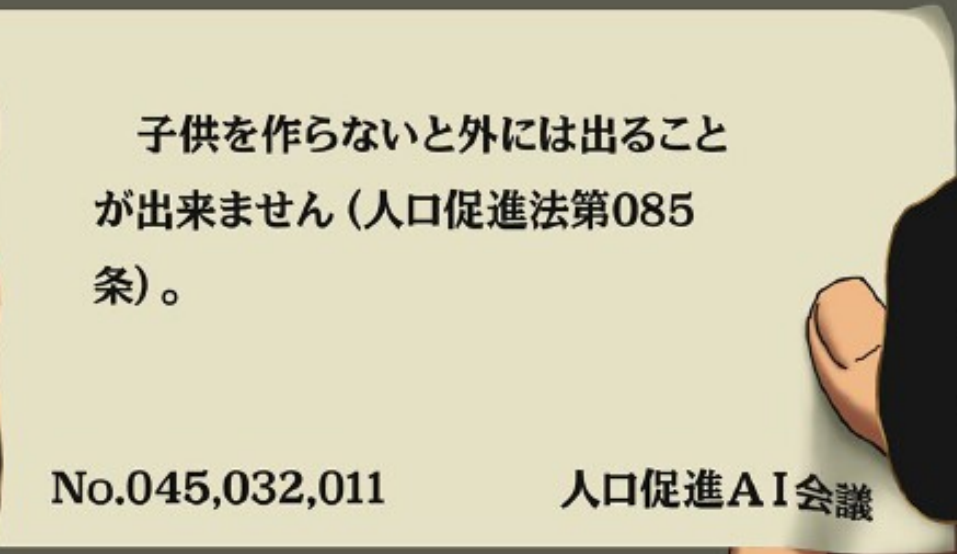

子供を作らないと外には出ることが
出来ません(人口促進法第085
条)。

No.045,032,011

人口促進AI会議



…ふっん



つまりここで
母さんに中だし
しろと……

Aーって本当に
バカっっ

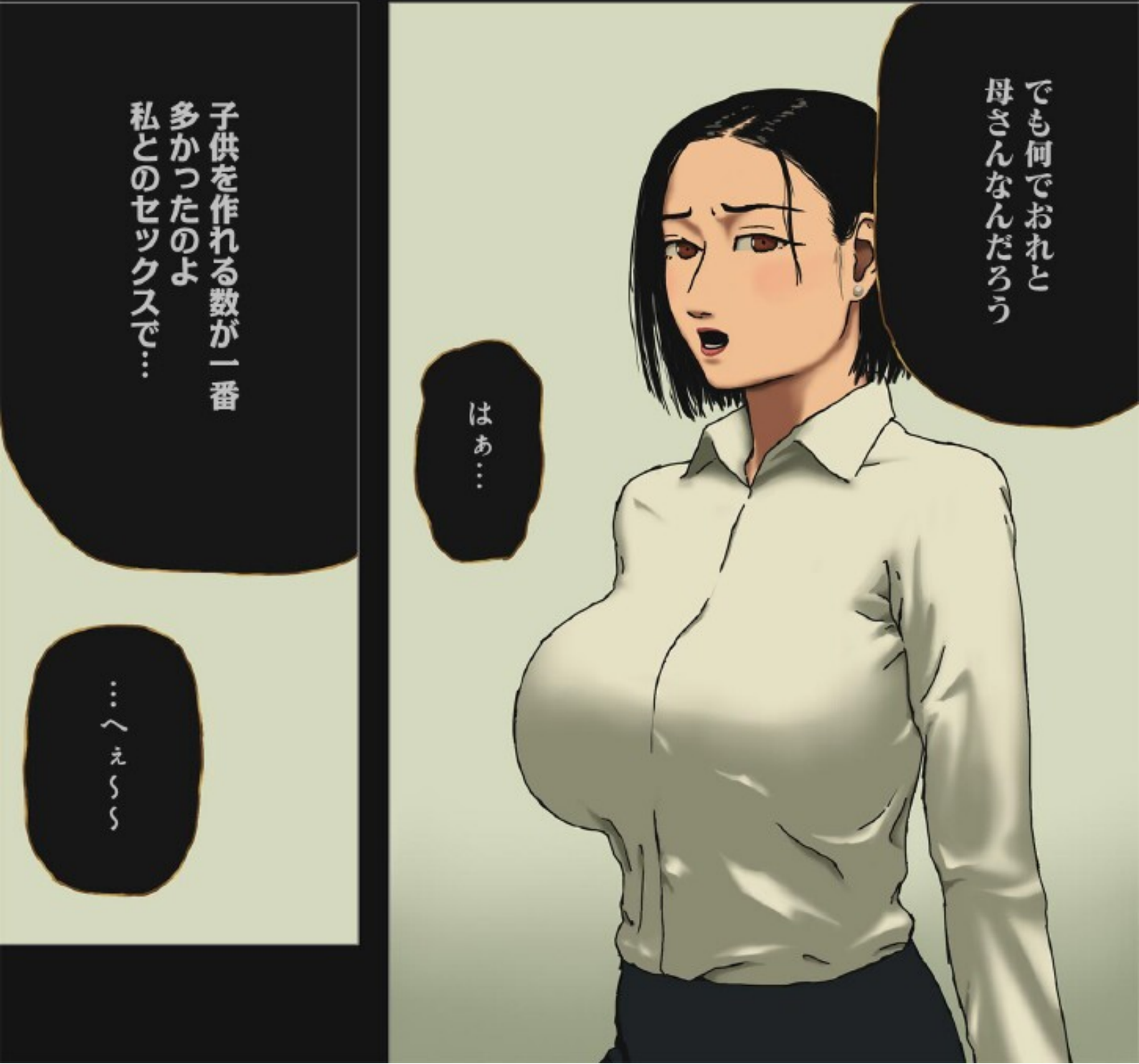

でも何でおれと
母さんなんだろう

はあ……

子供を作れる数が一番
多かったのよ
私とのセックスで……

……へえっ

セックスしようよ
母さん

〜つつん♡

…母さん？

んん〜♡

水に盛られてた
みたいっ♡

Hなやつ？

はあ〜♡

んんよ…

すげえ…あの母さん
がこんな簡単に…



だっだめっ

いつもオナニー
していた母さん
で童貞を卒業で
きるなんてね

夢中でおれのチンポを
吸っというてよく言えるよ

しかも妊娠させて
いいんでしょう？



あんつつっ♡

…本当に抵抗でき
ないんだ母さん…



なんでさっ

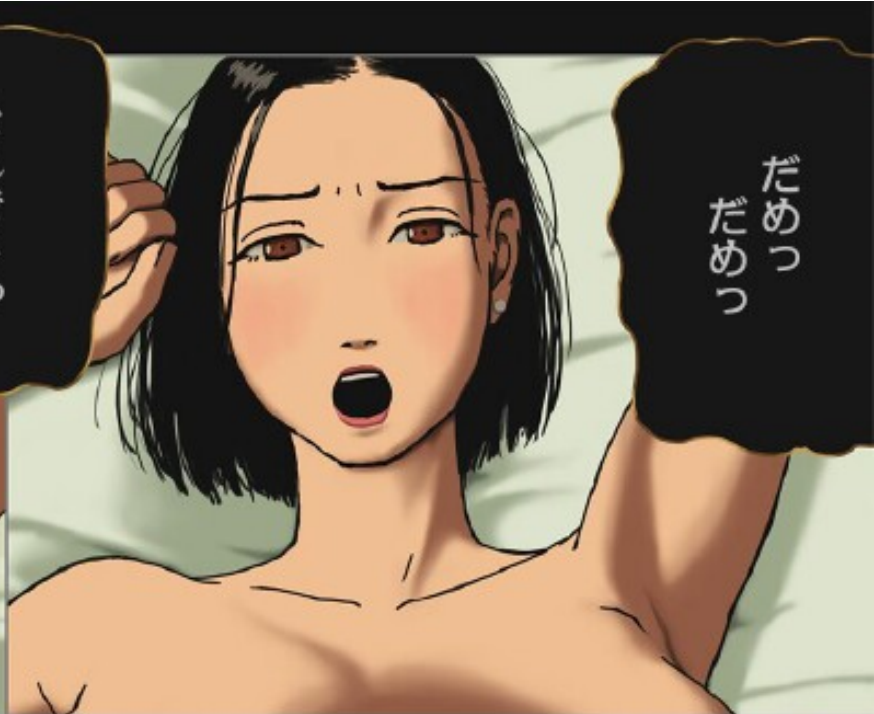

だめっ
だめっ



あぁっっっ♡



今入れられたら感じ
ちやうでしよっ

バカッ



ぽっぽっぽっ



母さんマンコ
締めすぎだっ

だっだから
だめっ

んっっ♡んっっ♡
っっっ♡んっっ♡



はあっ♡

母さんちよっと
落ち着いてきたん
じゃない？

はあっ♡

っっそうね♡

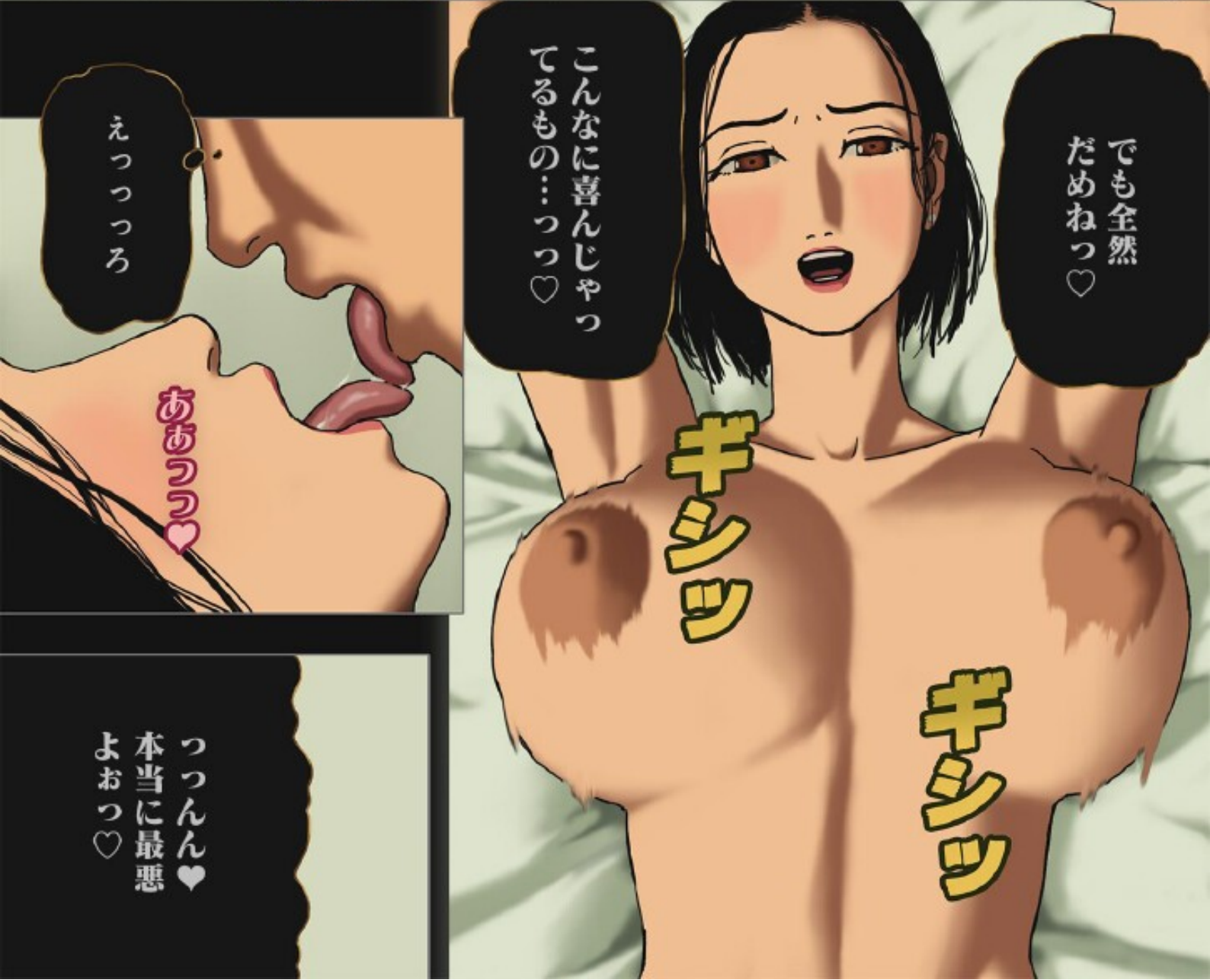

でも全然
だめねっ♡

こんなに喜んじゃっ
てるもの…っっ♡

ギシツ

ギシツ

えっっっろ

ああっっ♡

っっん♡
本当に最悪
よおっ♡



イクっつ♡

あぁっつ♡
っつっつ♡

イクっつ♡

ギツツ

ギツツ



あぁっつ♡あぁ
あぁっつ♡♡



これっつ
やばっつ

ビクッ

ビクッ

ビクッ

あぁっあぁっ♡
来てるっ子宮にっ
来てるっ♡

どっぴん♡

っ最悪まだ
入ってくる
じゃないっっ

どっぴん♡

媚薬もう切
れたんだ？

そっよお♡

ツビュルルル
ツ
ツズツズ
ポポポ

っ頭はねえ♡スツキリ
してるのよフフフ♡

体はどうしようも
ないのよおっ♡

っっ手伝わな
くていいから♡

to be
continued...

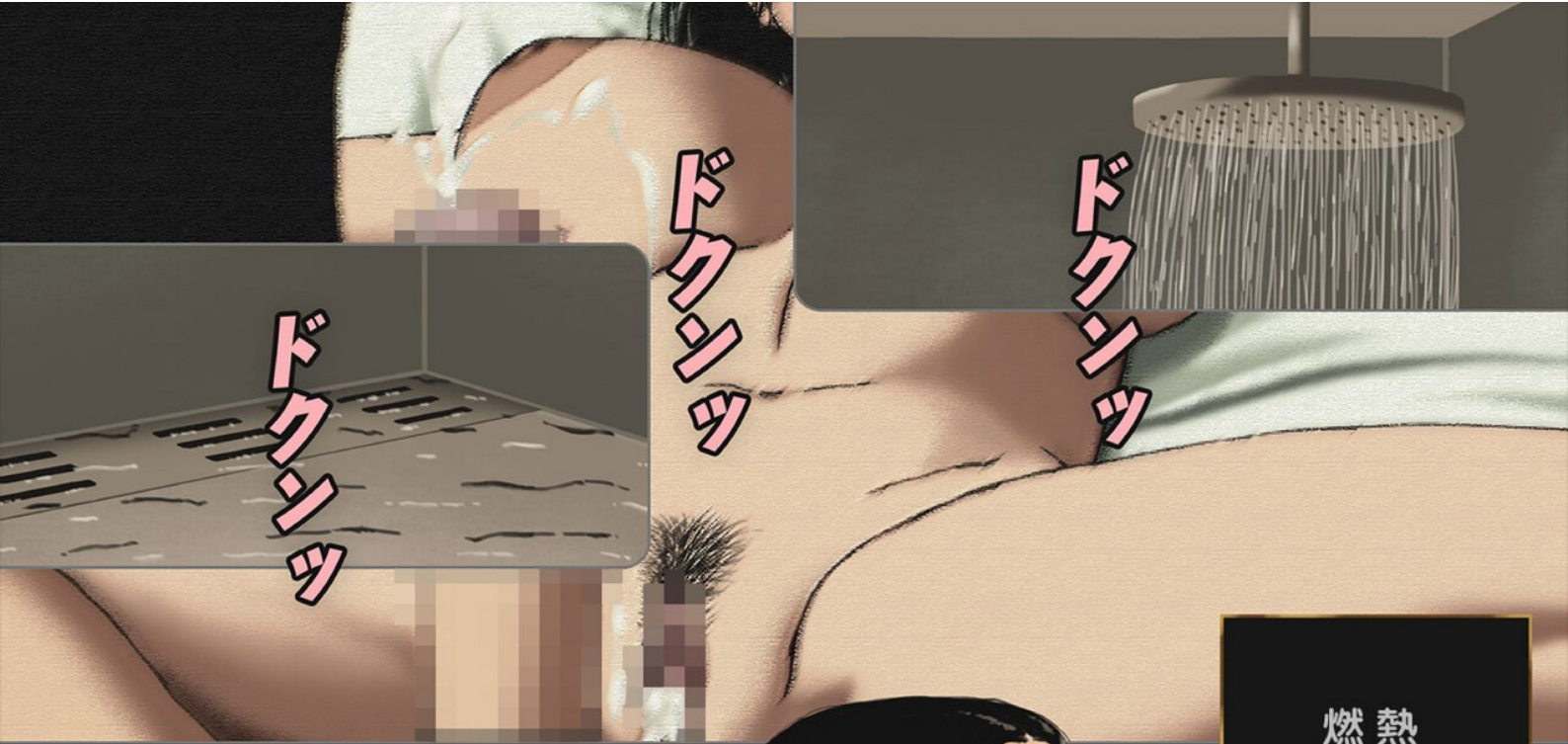

ドクンツ

ドクンツ

ドクンツ

熱い…体の奥が
燃えるように



はあっ♡
はあっ♡



ザー——

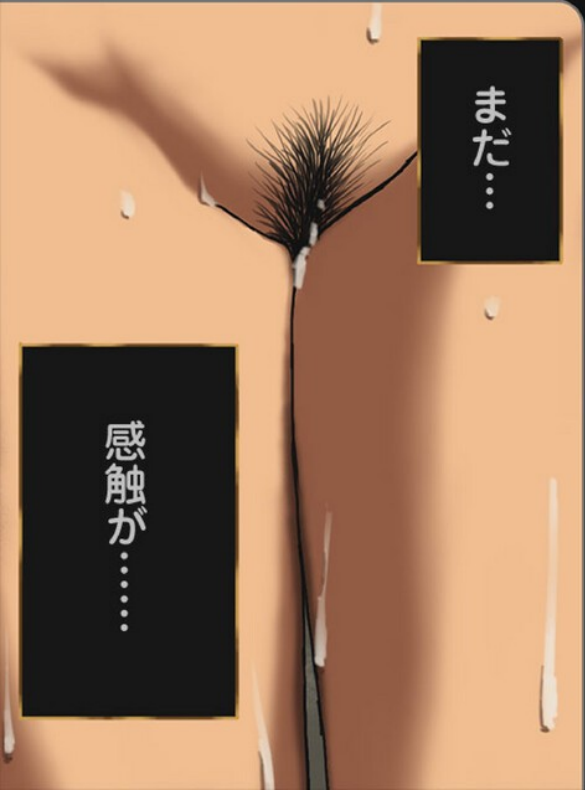

まだ…

感触が……

なっなに
してるのっ

母さんのおっぱい
やわらけえ〜

ツイン
ツ

いやあその…
いいのかなって

普通の男の人なら
お母さん犯されて
るわよ、きつと

……本当に
やめるのね

?

っフフそこに薬が
色々置いてあった
わよ?

Hな気持ちに
なれば変わる
んじゃない?

でもさあ

女はこれが好き
なんだって



あぁっ♡あぁっ♡

やめなさいって
言ってるでしょっ

ぱちゅんっ
ぱちゅんっ

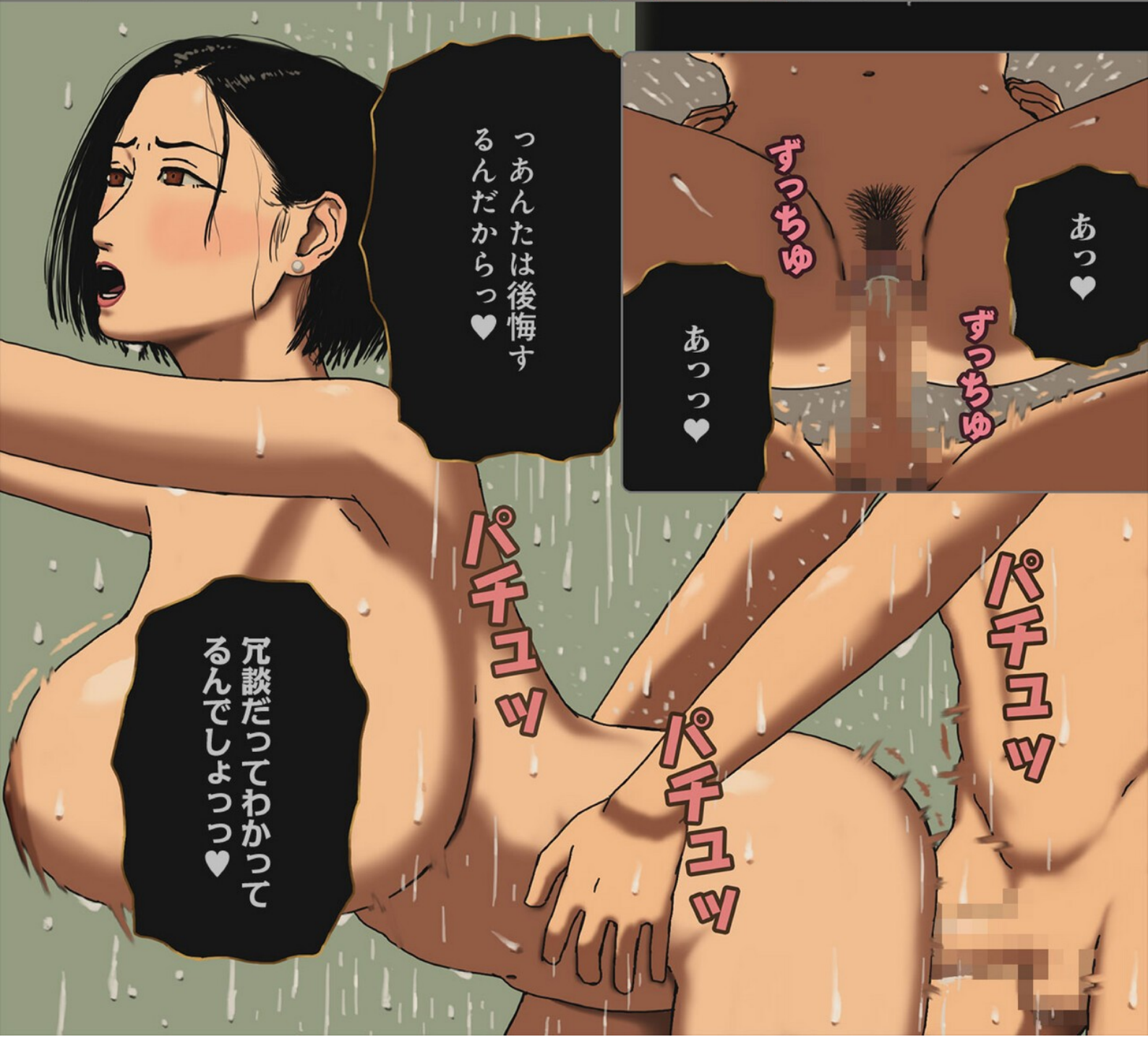

っあんたは後悔す
るんだからっ♡

ずっちゅ

あっ♡

ずっちゅ

あっ♡

冗談だってわかって
るんではっ♡

パチユツ

パチユツ

パチユツ

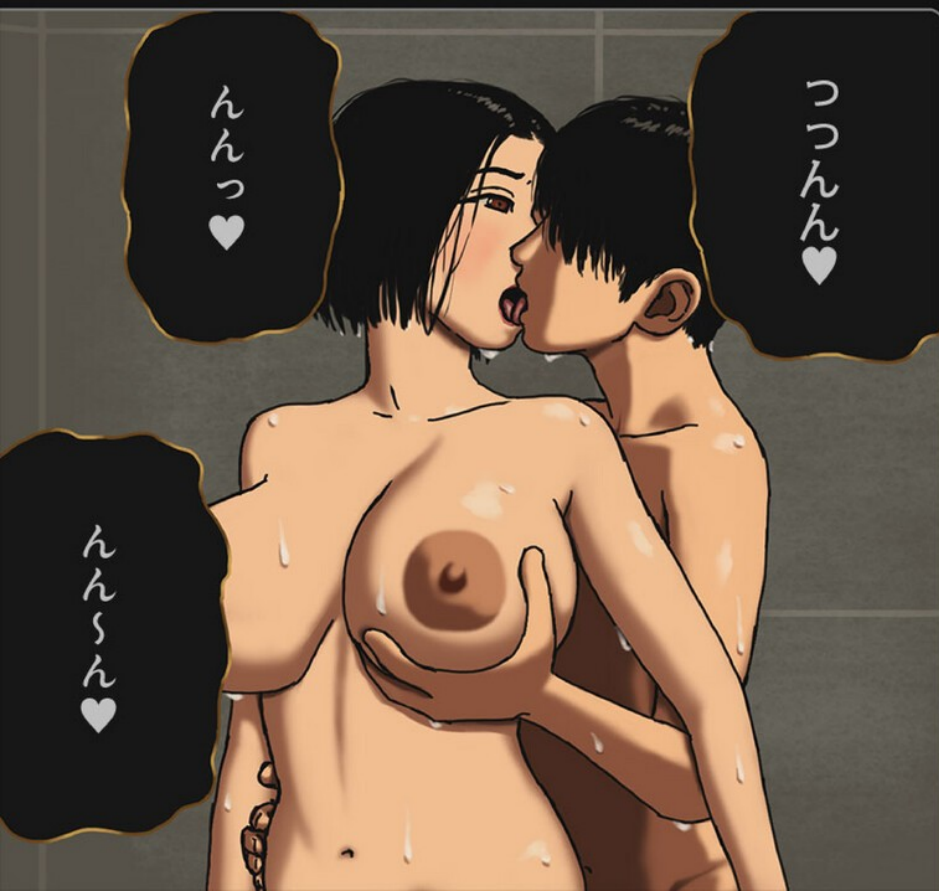
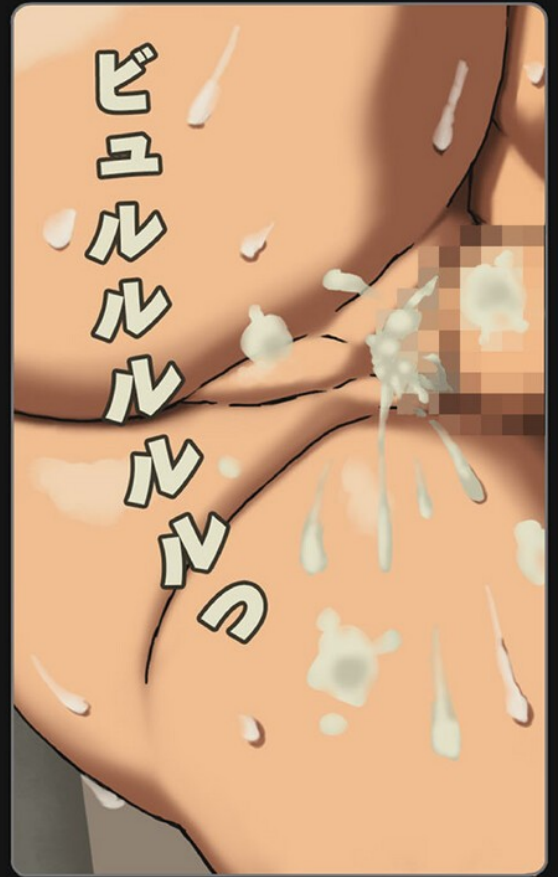

ねえ母さん？

……

おれのチンポ
しゃぶってよ

ふうっ

ふうっ

ふうっ♡

グポツ

グポツ

ふうっ♡

ああ〜っ 我慢
してた分がっっ

どろろろ

んっっ♡
んっっ♡

っ母さんがしゃぶっ
てくるからもう一回
したくなってきたよ

っっ今日はマンコ
の締め付けが凄
いや

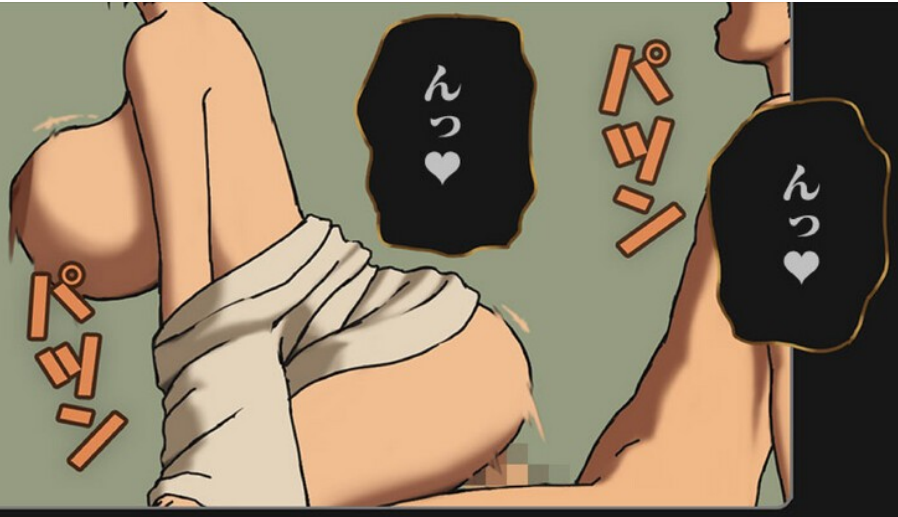

んっ♡

パツン

んっ♡

ああっ♡
ああっ♡

じゅっぽ

じゅっぽ

じゅっぽ

やっぱり女って犯
されるほうが悦ん
ぶんだよなあ

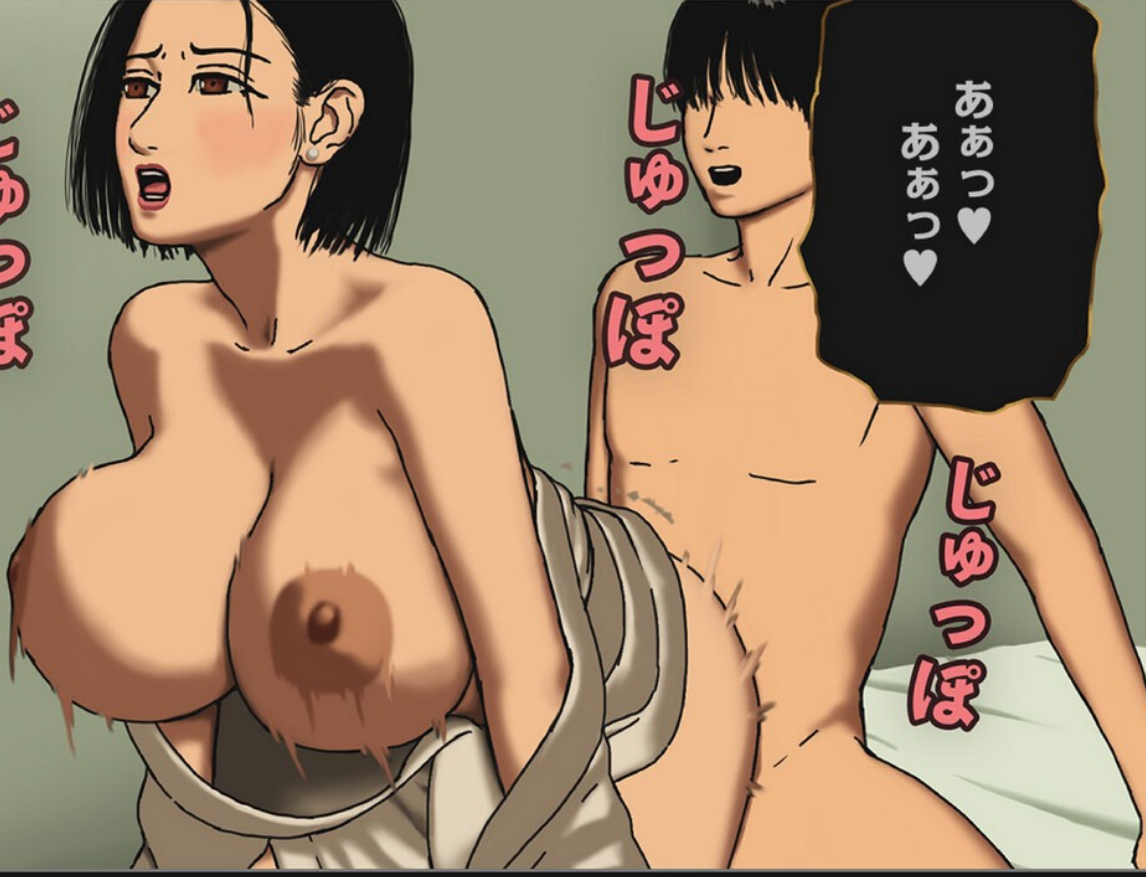

ああっ♡

ずっちゅ

ずっちゅ

ああっ♡

っへもう自分か
ら動いてるじゃん
母さんっ

っ女は怖いよセック
スが始めると誰とで
もするんだからっ

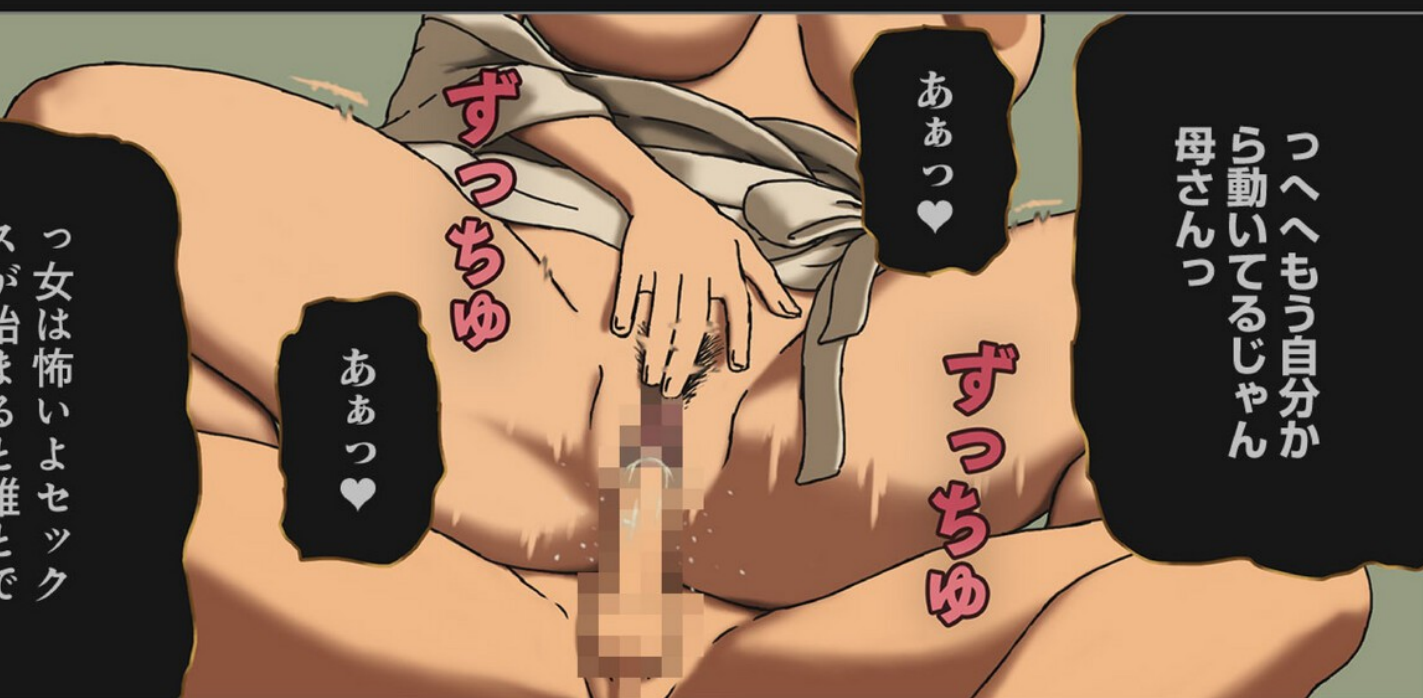

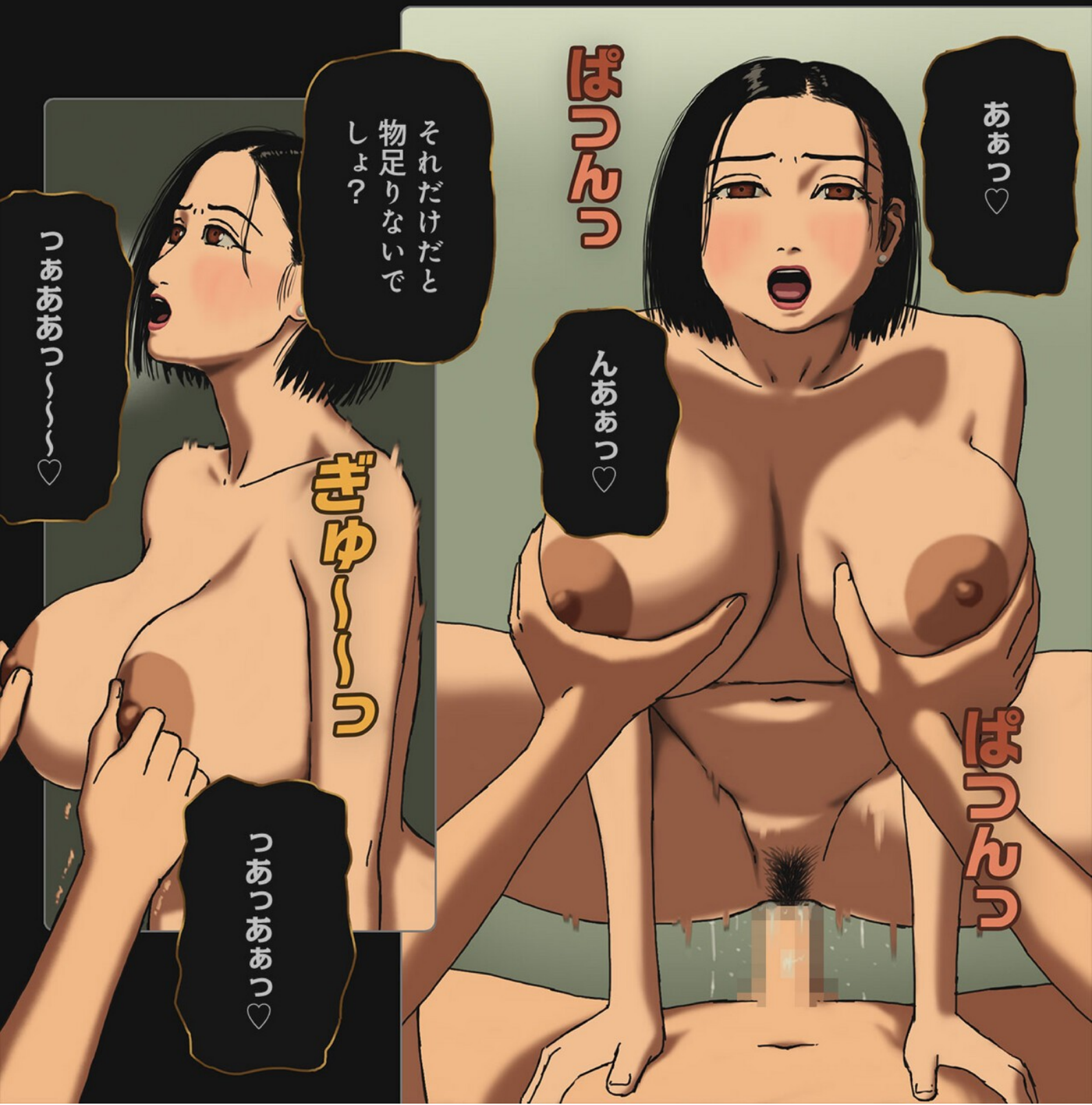
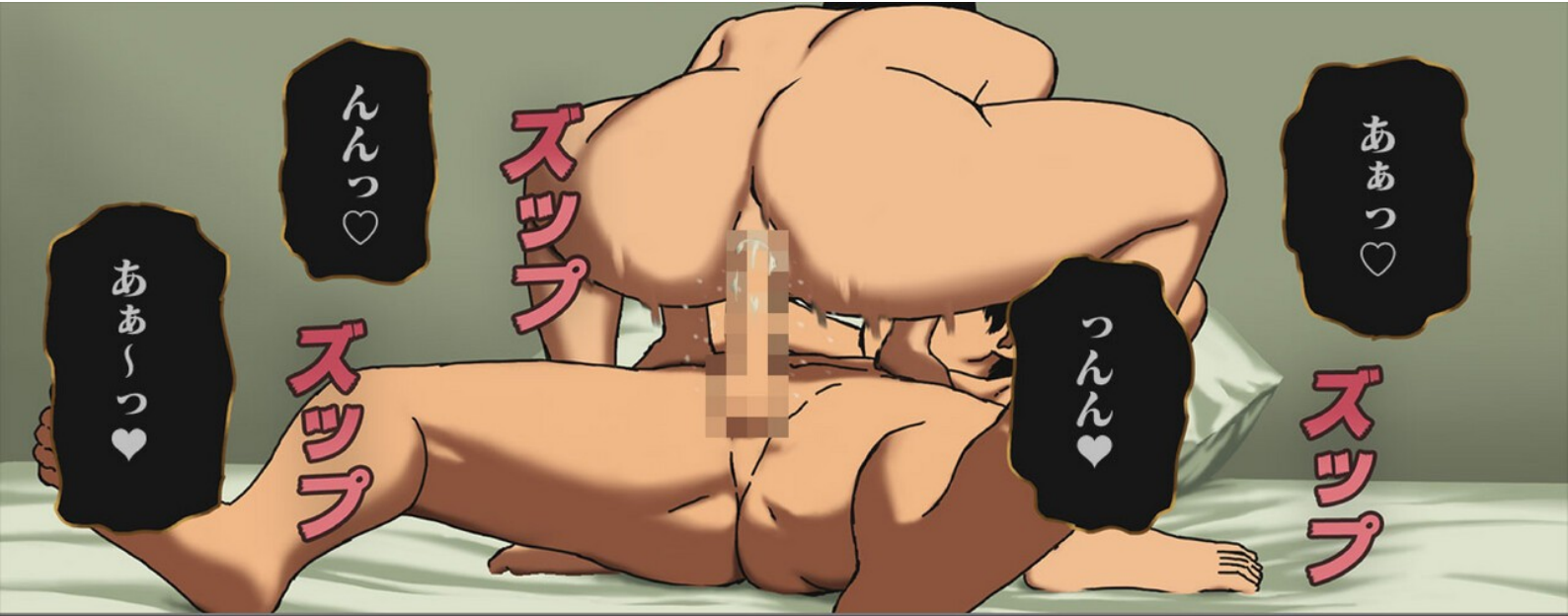

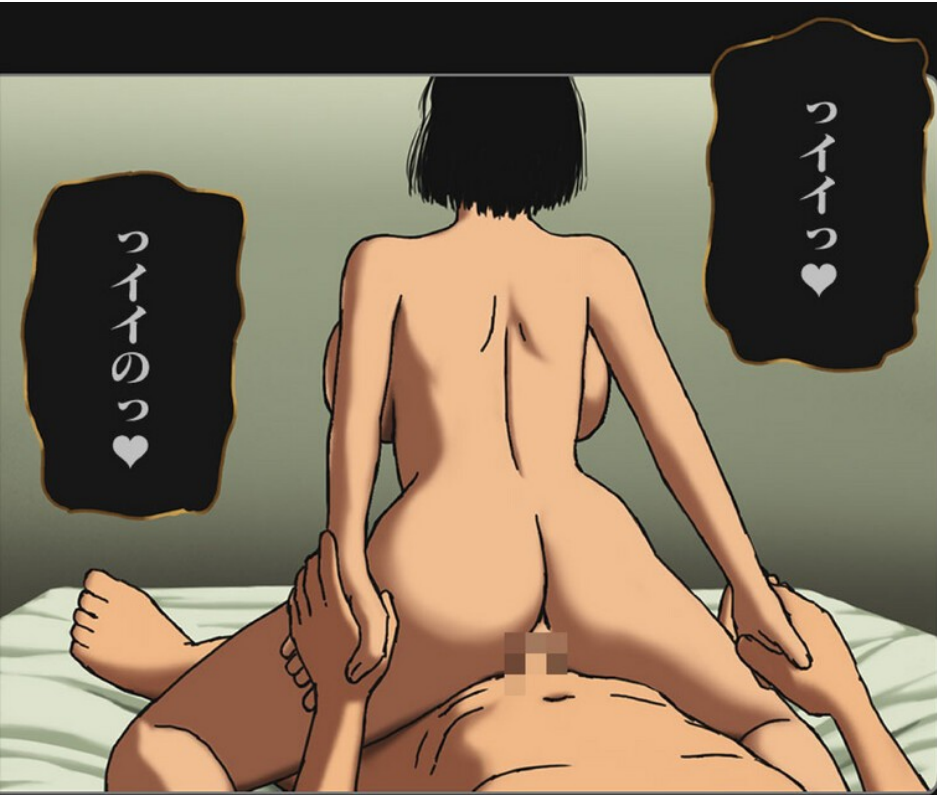

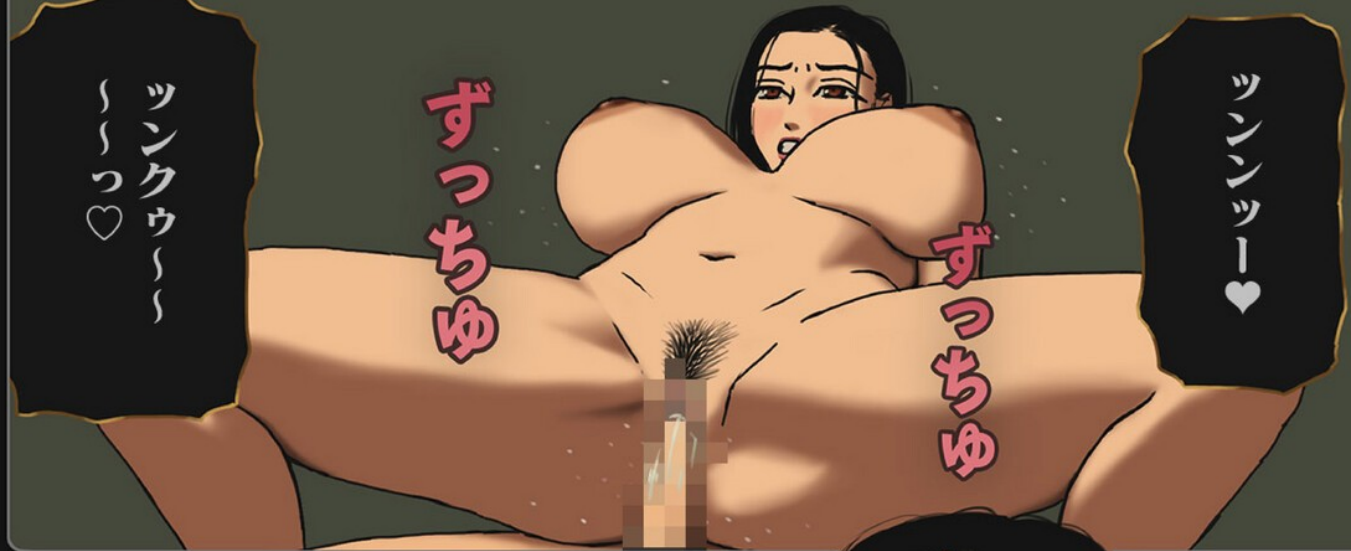

ツンンツーン♡

ずっちゅ

ずっちゅ

ツンクウ〜
〜っ♡



ツツンアアアア
アアアアアツツ♡

ブシヤ〜ツ

ツアア〜ツ♡

ツアア〜ツ♡



ヤダツヤダツ♡

もつと
母さんっっ

ツダツダメエツ♡
ツンアア〜ツ♡



デツデテルウツ♡

ああっああっ♡

っんっ♡

もう出ない
っっ

あらまだ勃つ
てるわよ

ギシツ

ギシツ

な〜に見て

興奮してるの
かしらねえ？

っ母さんの
体最高だわ

はあはあっ

今日は疲れた
わね

続きは…明日
にでもする？

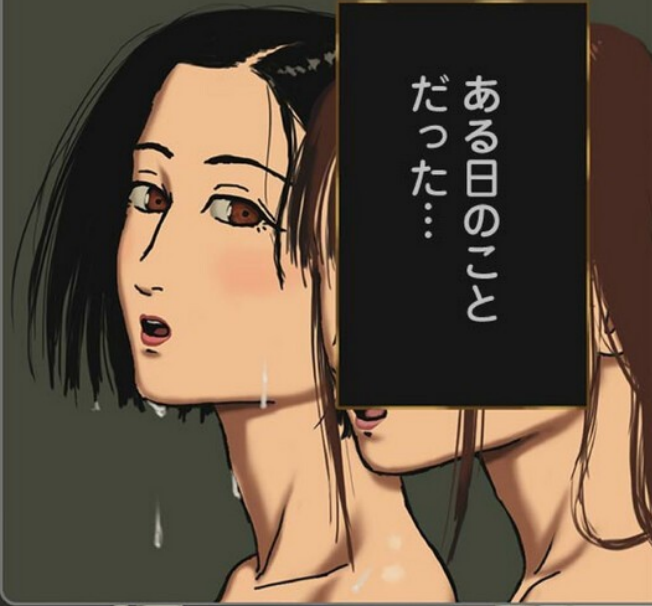

ある日のこと
だった…



あいつ…

また私を盗撮
してた



あんたじゃなくてお母さん
かもしれないわよ



お母さんなわけ
ないでしょもう

正直にいうと

絶対私よ

どうにか注意し
てくれない？

体には自信
があった

ザー！！！！



娘にも負けていな
いと思っっている

ただ……

むん



きれいな
長い髪

肌
ハリがある

ガチャ

細い手足



あっあっ♡

あの子にオナニー
する姿を見せるだ
なんて……

くちゅ

くちゅ

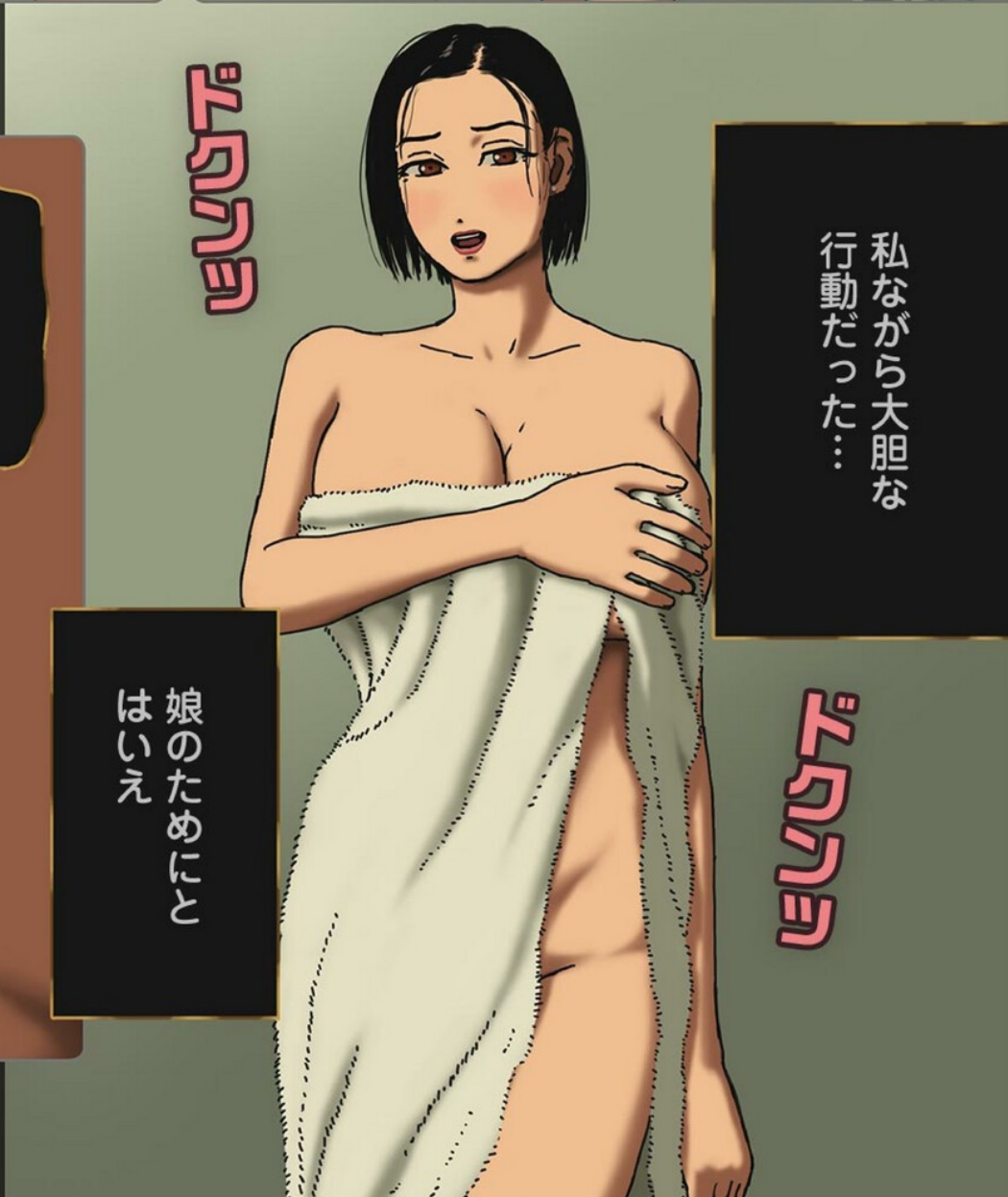

ズラァァ

私ながら大胆な
行動だった……

娘のためにと
はいえ

ズラァァ

気持ち悪いと
思われないか
不安だった



息子の部屋が
イカ臭かった



子供のためなら
恥ずかしい事でも
できた

ギツシ

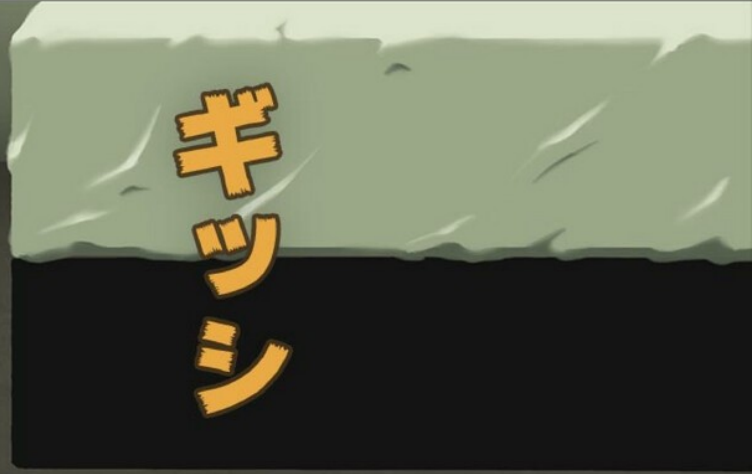

ギツシ



イクウツ♡

ズツプ

イグウツツ♡



ああっ♡

っああっ♡





どうかした？

射精の量が全然
違うし…

ゴムはやっぱり
微妙かなって

子作りの日に出さ
せてあげるわよ♡

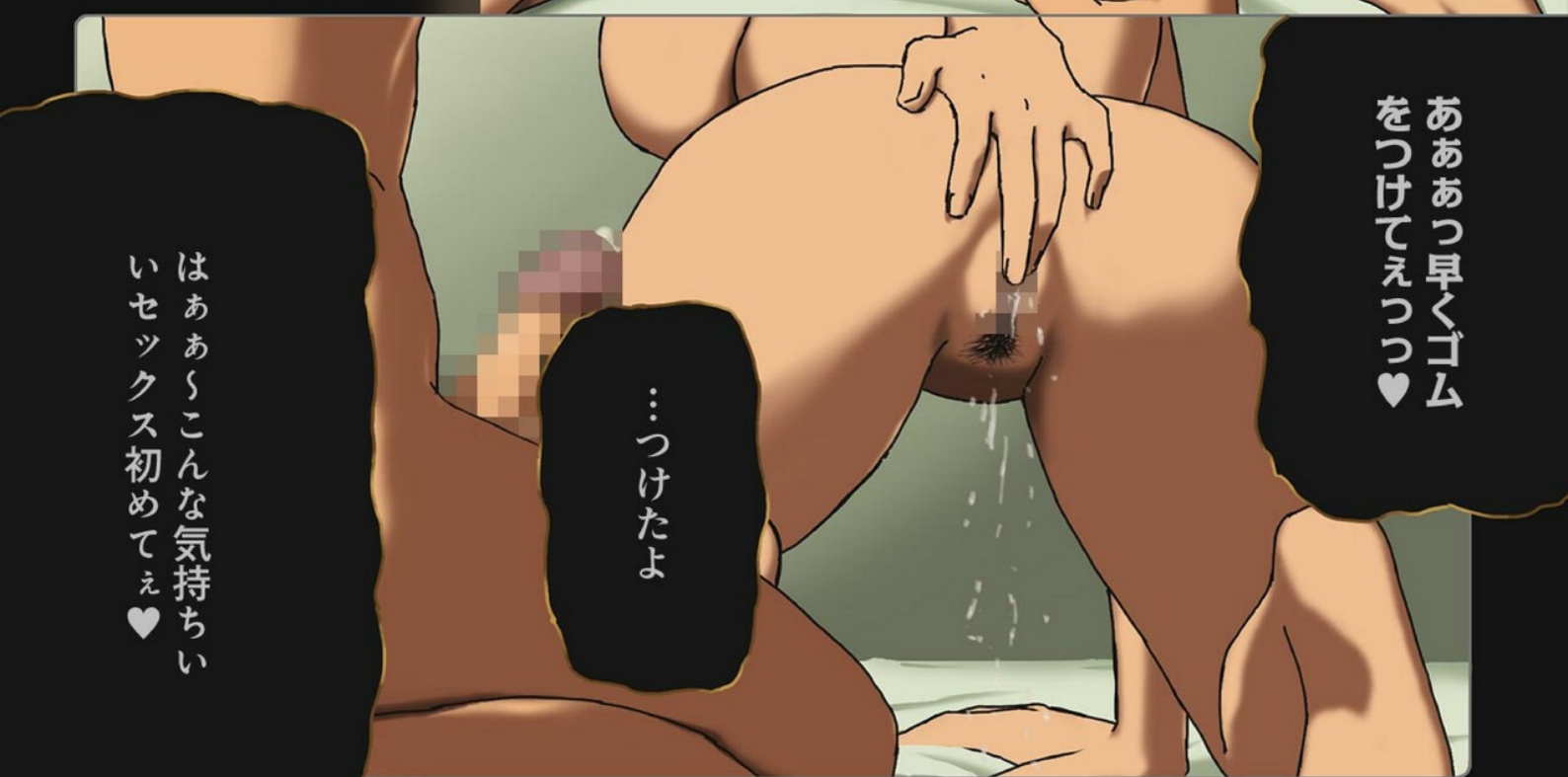

あああっ早くゴム
をつけてえつつ♡

…つけたよ

はああゝこんな気持ちい
いセックス初めてえ♡



ズブズブ

んんっ♡

ゴムつけてないとか言わないでよ?

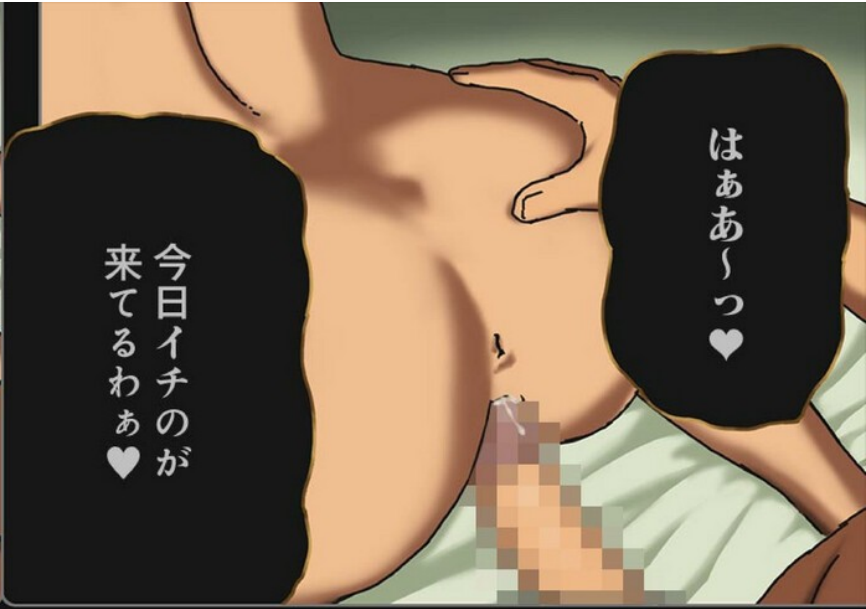

はあぁっ♡

今日イチのが来てるわぁ♡



っ…大丈夫だよ

わかってるのっ

波が来てるのよ人生最高のが♡



っつ帰ったら買い占めないとねっ♡

…っっそうっだねっっ



っあぁっ♡っあぁっ♡生でしてるみたいっ

極薄だからっ

ズツズツ



きてるっつきてるのっ♡
人生で一番イイのがっ♡

ぱちゅんっ

ぱちゅんっ

母さんっっ

おっっ♡

奥でえっっ♡



奥に出してえっっ♡

お母さんのっ私のっ
お腹の中にいっっ♡

びゅる

びゅる

奥でえっ出してえっっ♡
子宮の中にいっっ♡



最高のセックス
だった

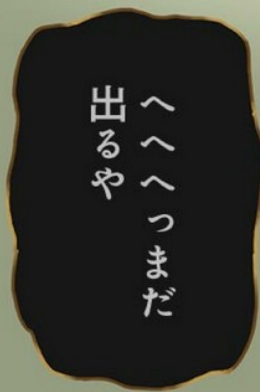

へへへっまだ
出るや

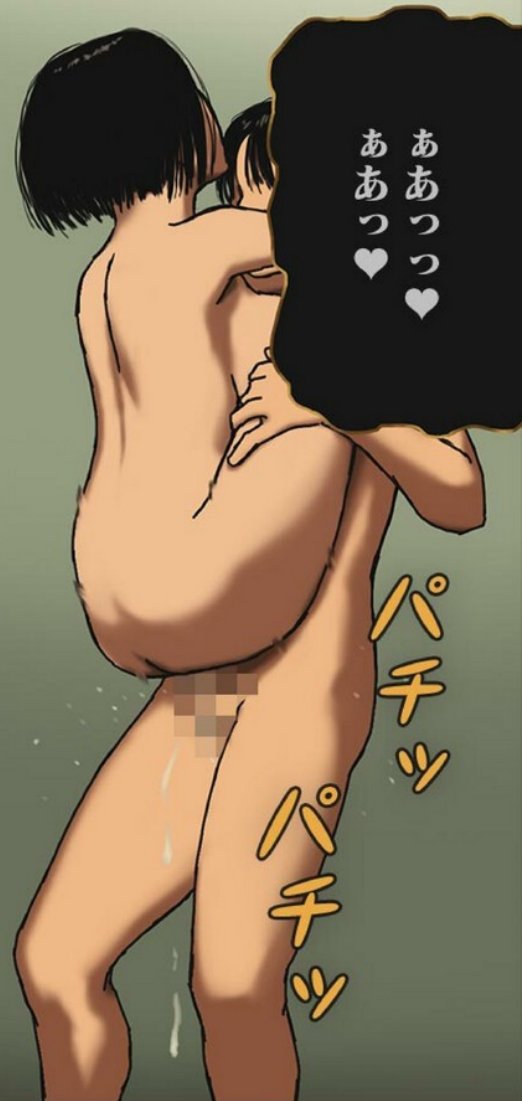

ああっつ♡
ああっ♡

パチッ
パチッ

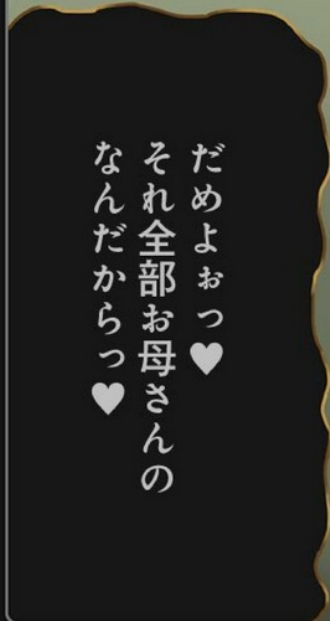

だめよおっ♡
それ全部お母さんの
なんだからっ♡



それが

んっ♡

…生でしている
と気付くまでは

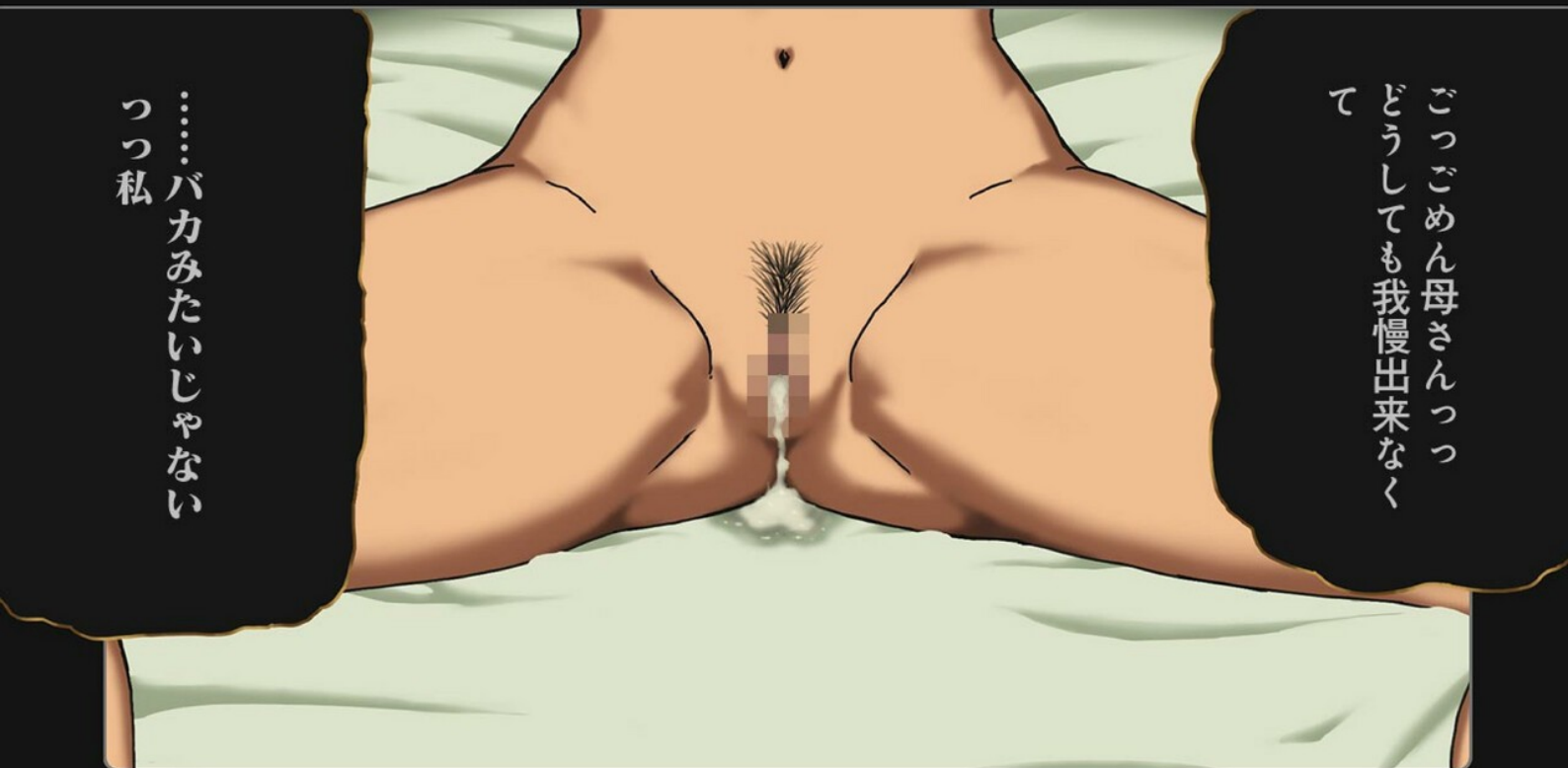

ごっごめん母さんっっ
どうしても我慢出来なく
て

…バカみたいじゃない
っっ私



どうしてもした
かったんだよ
薬を使わずに



母さんと楽しく生で
セックスして中出し
したかったんだよ



帰ったらもう出来
ないから…

当たり前じゃない
っつ



あんなオナニー
見せるのが悪い
んだよっつ…

バカなの？

ここに来る前
から一回くら
いって

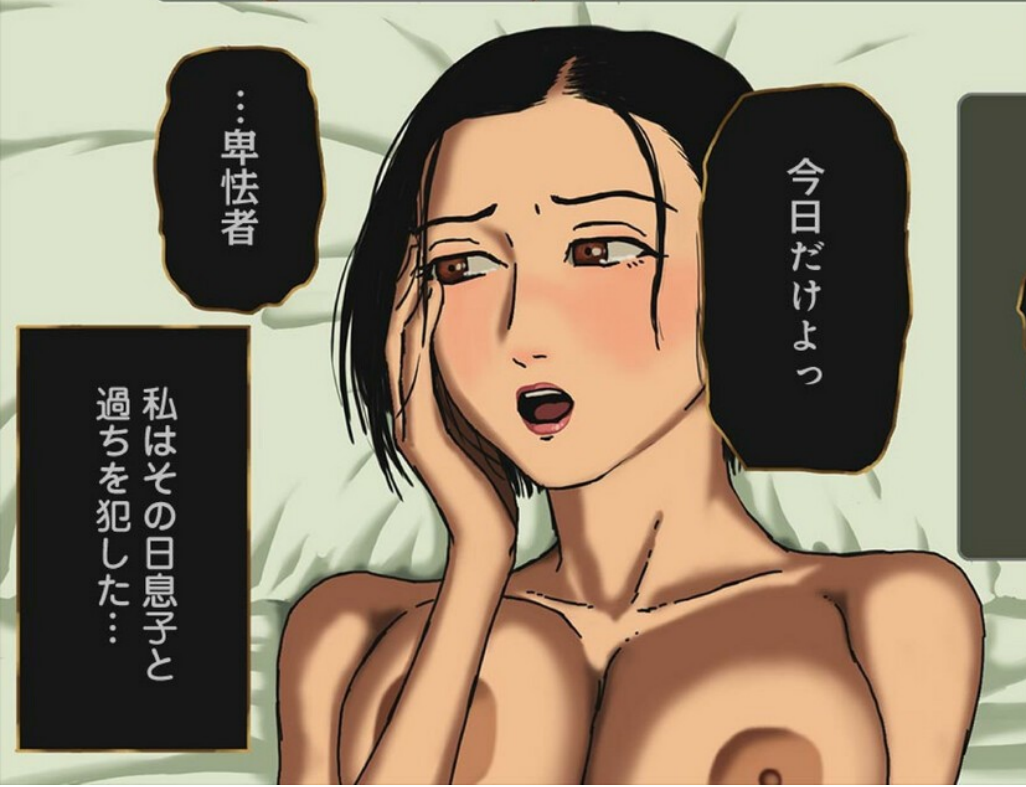

…卑怯者

今日だけよっ

私はその日息子と
過ちを犯した…



…わかった
わよ

マジッ

ばっ

ばっ

ばっ

なんでゴム
してないのよ…

私たちにはお父さんも
お姉ちゃんもいるのよ

嘘にも限界が
あるのよっ

セックスだけだから
我慢できたの

出来ちゃったは
マズイのよっ

親子で避妊せず
楽しんで

子供ができた
なんて…

最近仲良いけど
何かあった？

なっ何も無いわよ
変な子ねえ

どんな顔して
生きていけば
いいのよっ



子供を作る日はただ
中に出させていた

けど今日は
違う



うっうんっ

これでいいの
よね？



こっち向いて

セックスを
楽しむ日

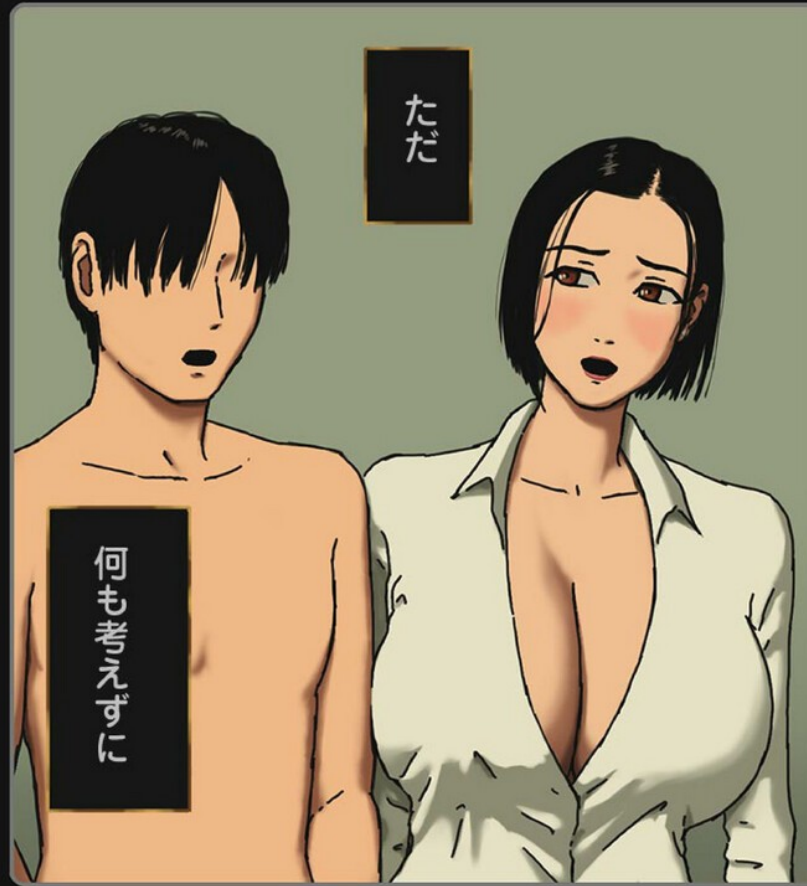

ただ

何も考えずに



私は楽しんではいけ
ないから…

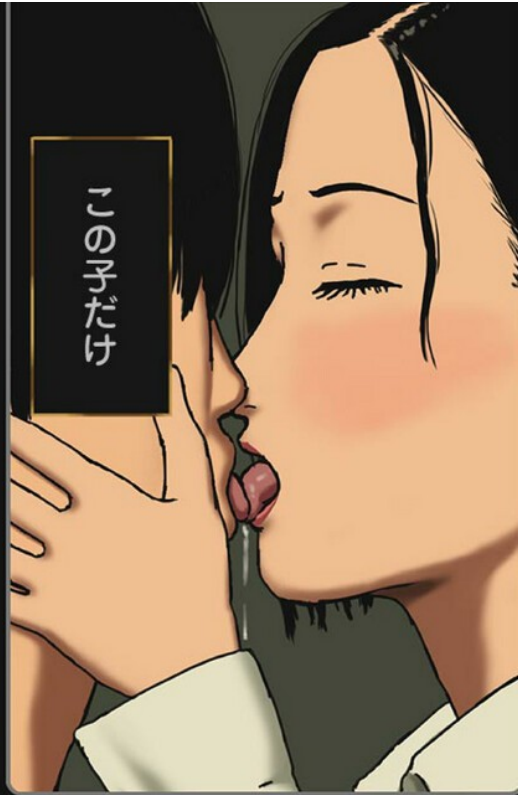

この子だけ



でもそれは



このよ

やりすぎだった
のはわかってる



あっあれは

私のせいなん
でしょ？



えっっ!?

……今でも
使ってる

ごめんねお母さん
ケダモノには
なれないの





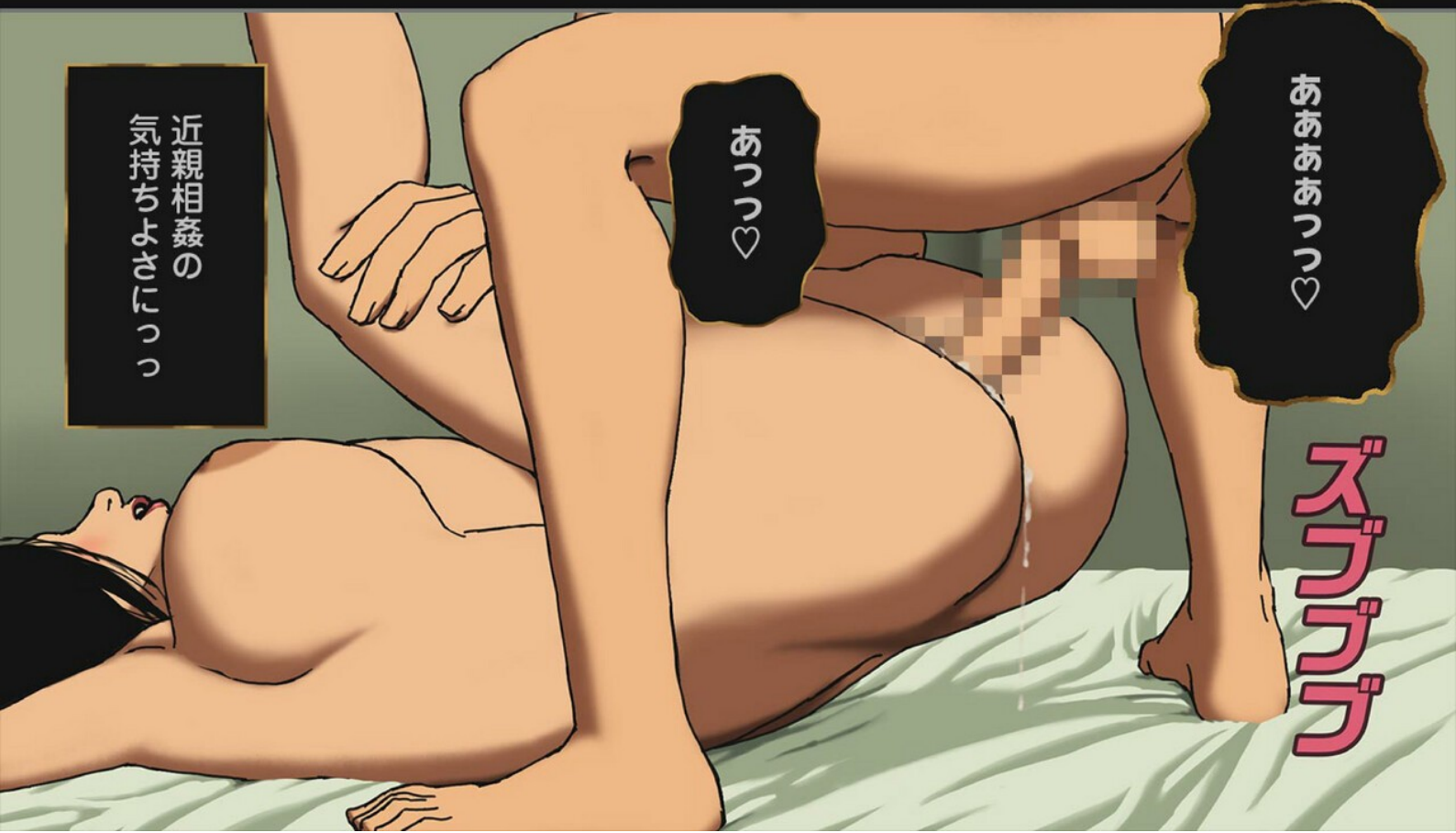
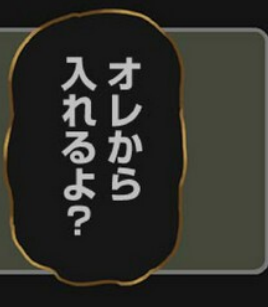
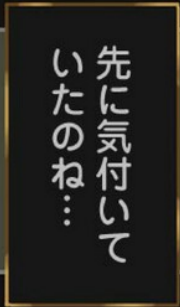
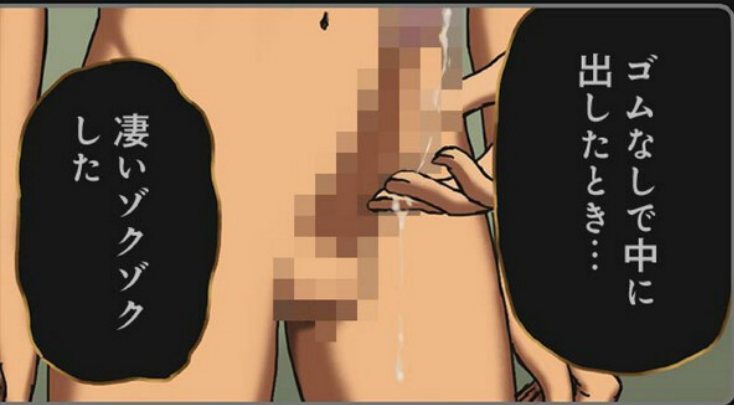
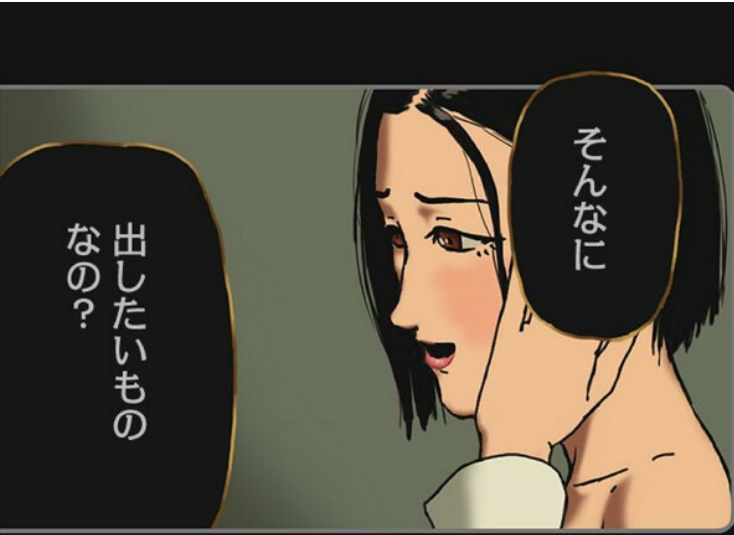



だめっ

だめっ

このセックス
ダメなやつだっ…

ぽちゅん

ぽちゅん

動くなよっ
母さんっ

いやっ

あぁっ♡

すぐに教えて
上げるよっ

オレがどんなに
興奮してたかをっ

あっあぁっ……

私っ…

ずぷずぷ

母親失格よ…

んっっ

んっっ♡

ズツプ

ズツプ



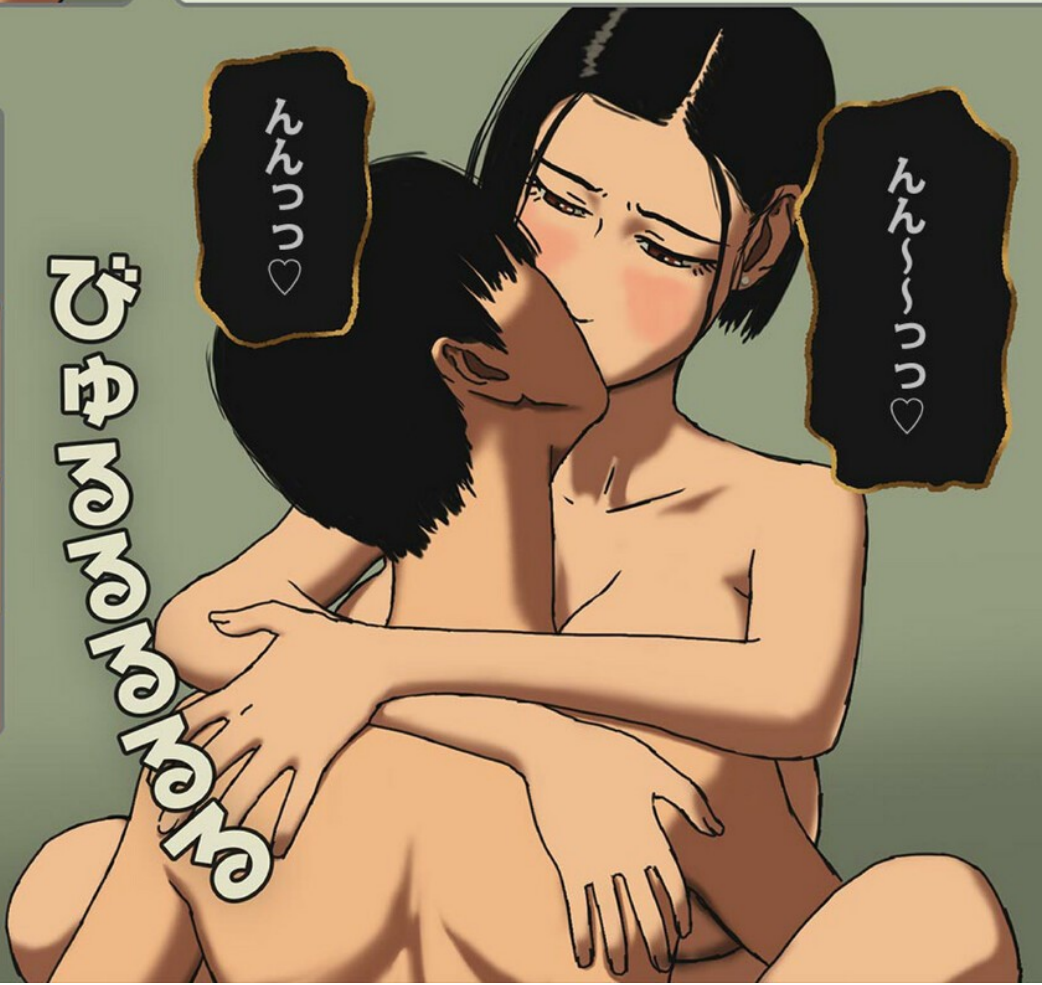



母さん興奮
するでしょ？

はああっはあっ

ズクツクツクツクツ

ズクンツク

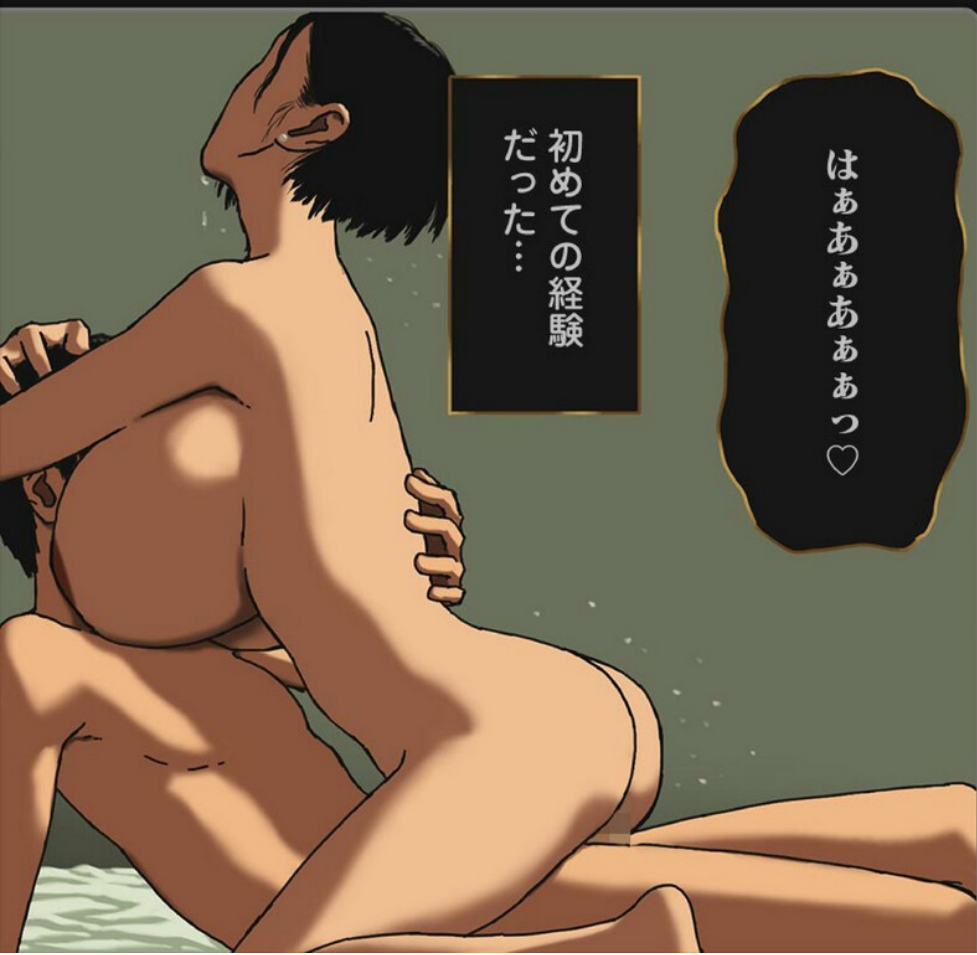

初めての経験
だった…

はあああああっ♡

そっそうね…

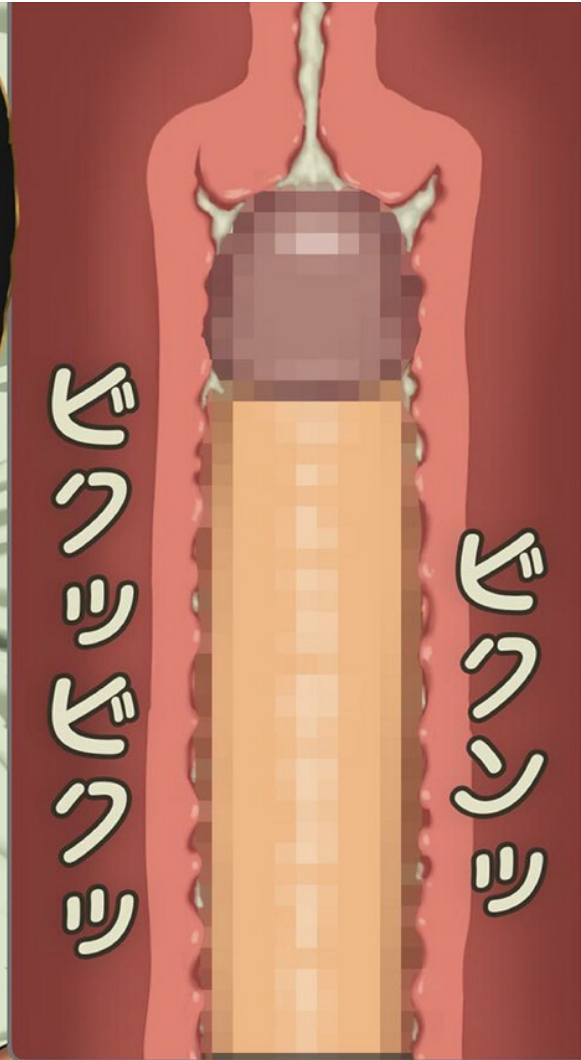



ソクソク
する♡

でしょ？

背徳感……

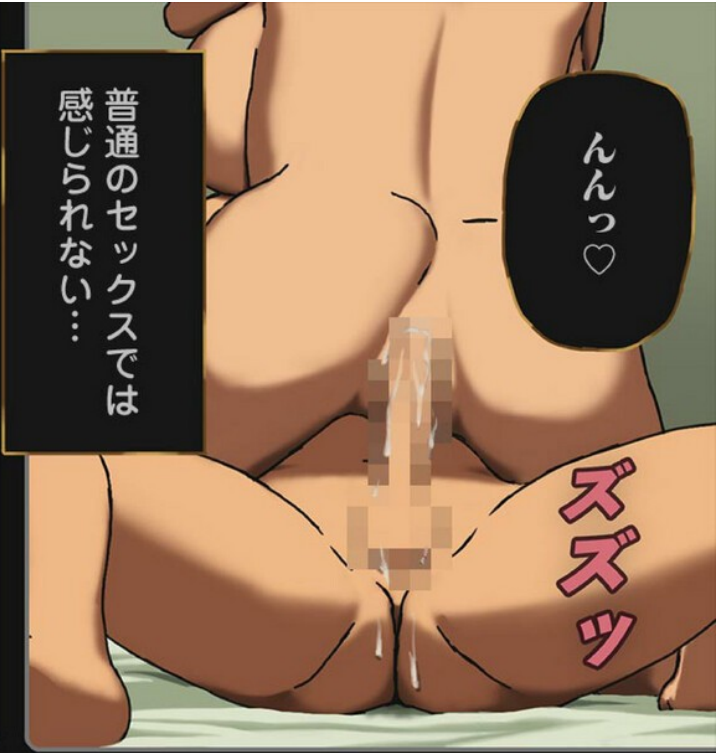

んんっ♡

普通のセックスでは
感じられない……

ズズツ



あぁっ♡

はぁぁっ♡

お母さんこれが
いけない事だと
気付いてるのっっ

でもね止められないの
ごめんねっ私が止めないと
いけなかったのに……

パチュン

パチュン

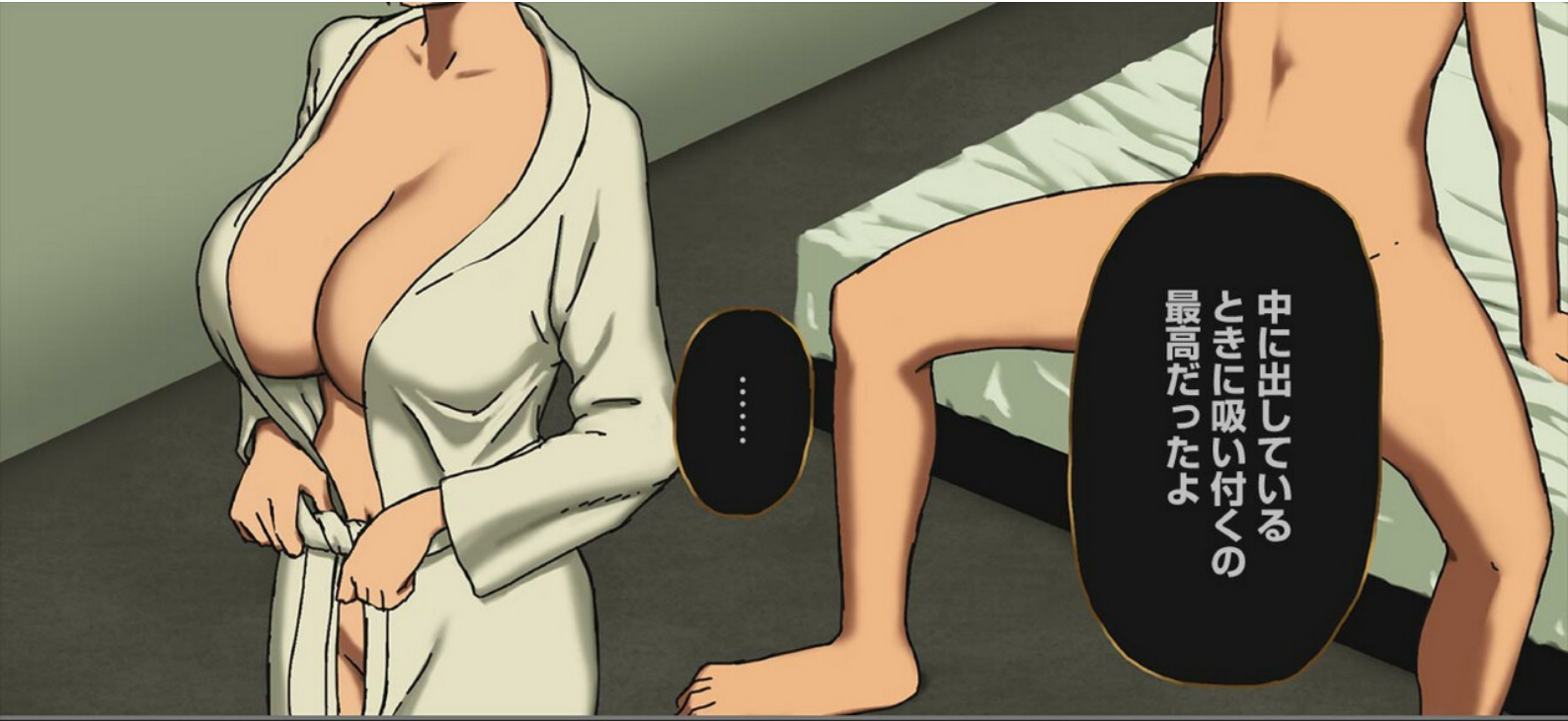

中に出している
ときに吸い付くの
最高だったよ

……



妊娠しない方が
いいかなと思っ
てたけど

オレも男だから
そんなこと
されたらねえ

……



母さんも喜んでい
たけどどうだった
オレの中だし？

これがその
結果……



何でセックス
したのか……

一時の快楽に
溺れるなんて

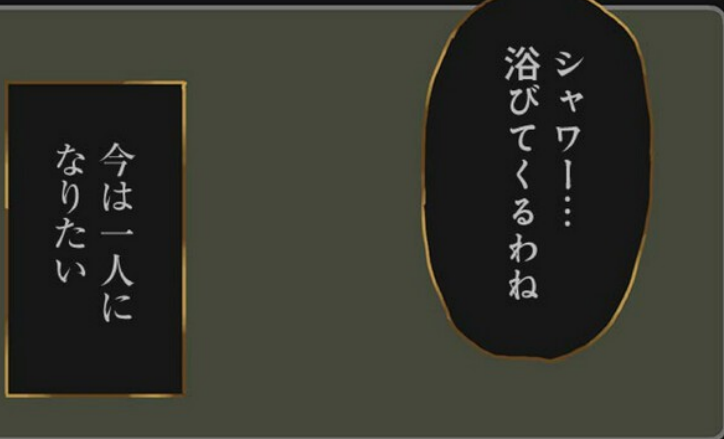

シャワー……
浴びてくるわね

今は一人に
なりたい



どれだけ
出したのよ

いつもより
多いわねっ

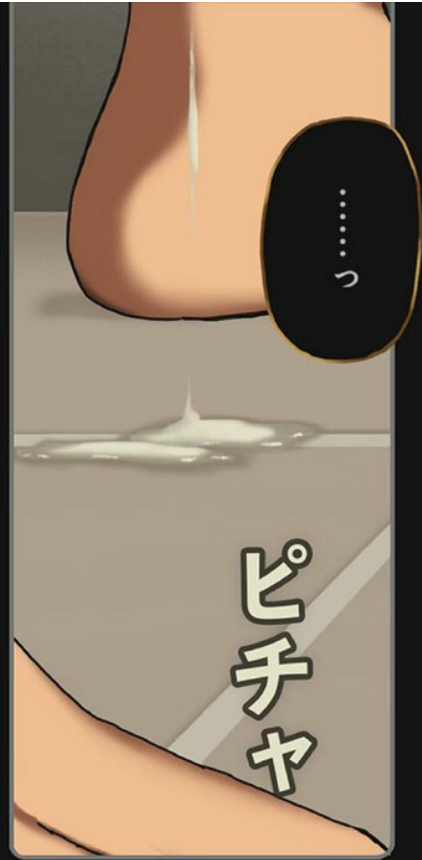

……っ

ピチャ

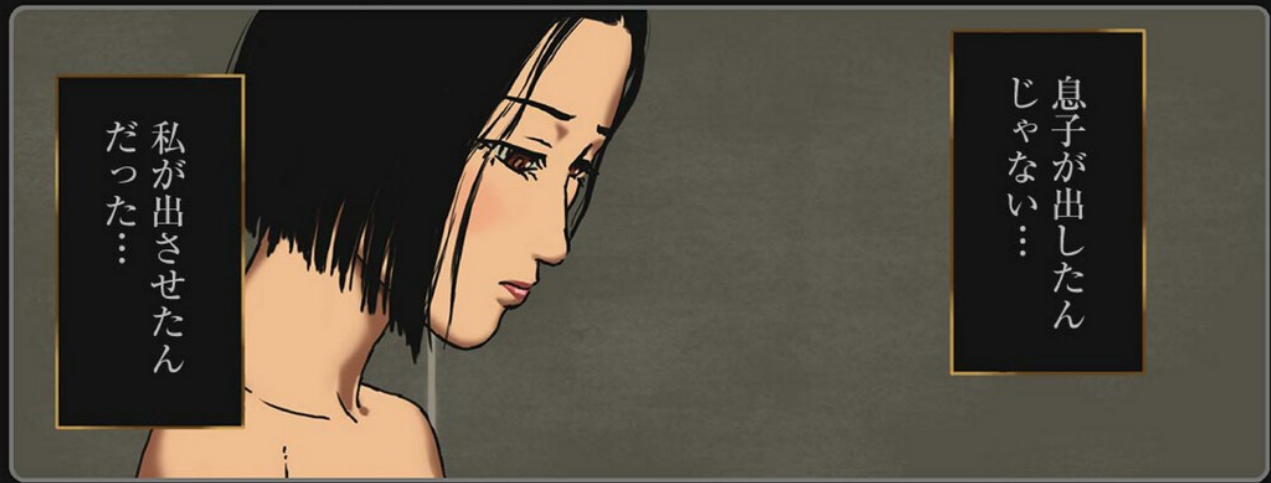

私が出させたん
だった…

息子が出したん
じゃない…



母親になったあの
日から女を捨てた
はずなのに

全然捨てきれ
ないじゃない…

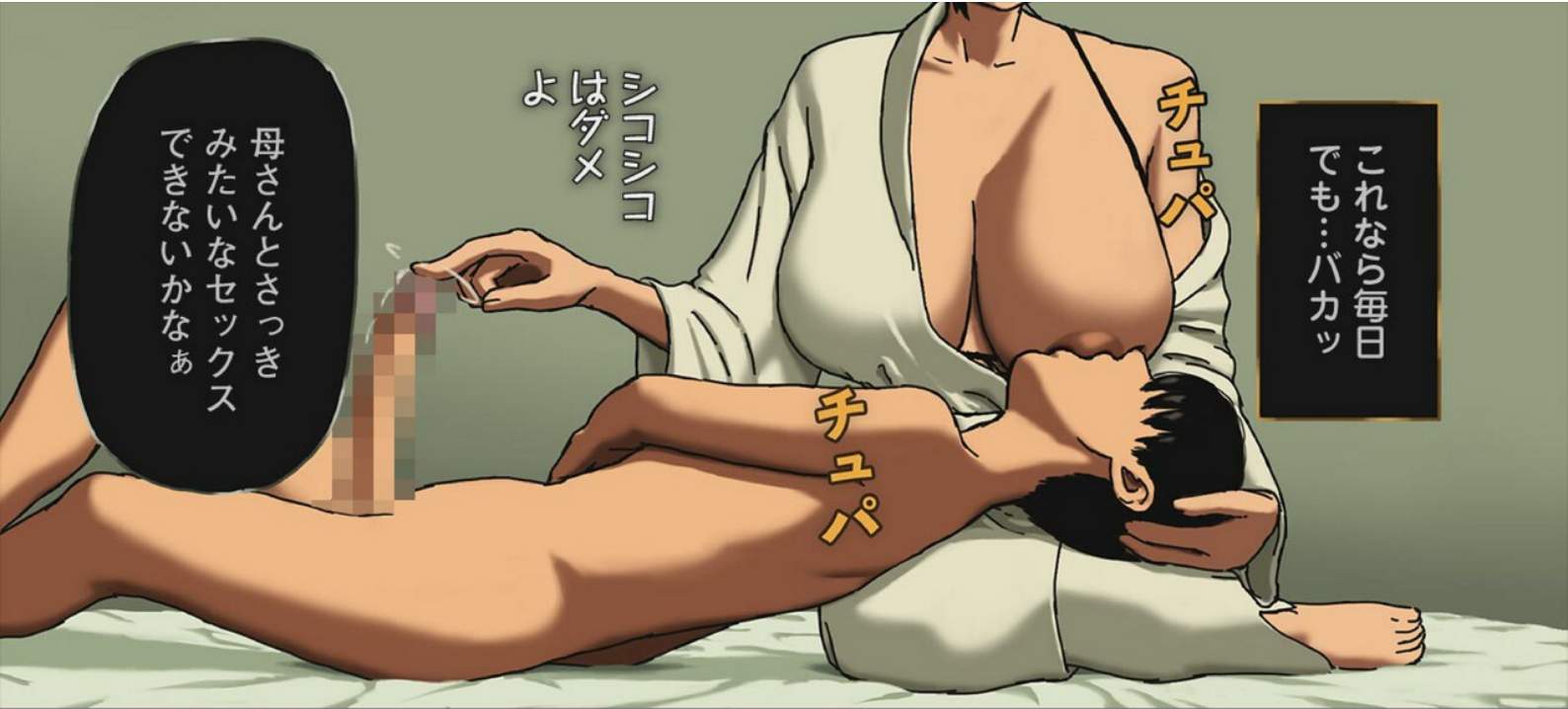

これなら毎日
でも…バカッ

チュパ

シコシコ
はダメ
よ

チュパ

母さんとさつき
みたいなセックス
できないかなあ

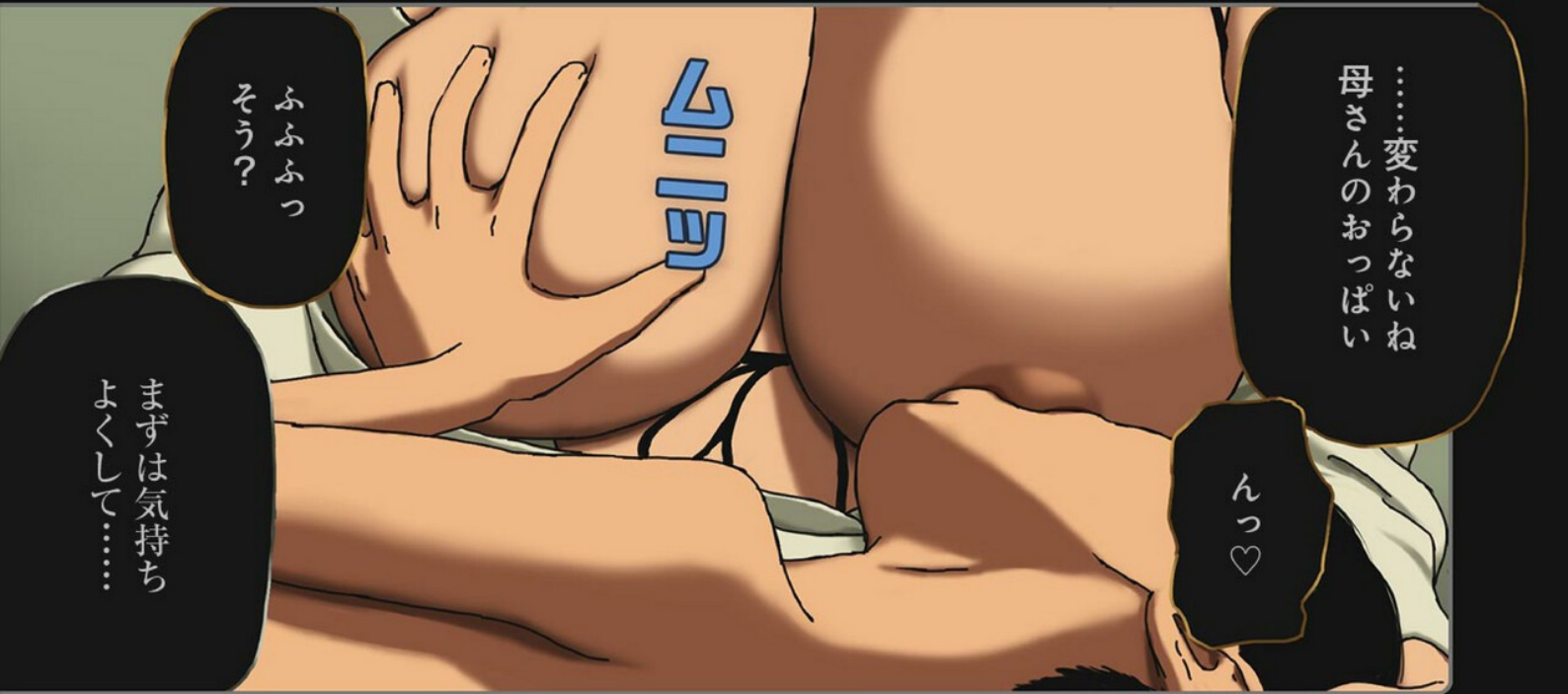

…変わらないね
母さんのおっぱい

んっ♡

ムニョ

ふふふっ
そう？

まずは気持ち
よくして…



ああっ♡

はあっ♡

ムニョ

ムニョ

やっぱりでかい
オッパイ最高だわ

まだ一日経って
ないよね？

…えっっ!?



：仕方ないわねえ
口でだけよ？

母さん
ありがとう

ちよつとづづ
ちよつとづづ



ンツンツ

おっ母さんも
濡れてきてるな

ズズ〜ツ

せっかくだから
おれもお返しするよ



ぬっちゅ

ぬっちゅ

あぁっ♡

クソクソクソツ
このおっぱいで
出してえよっつ

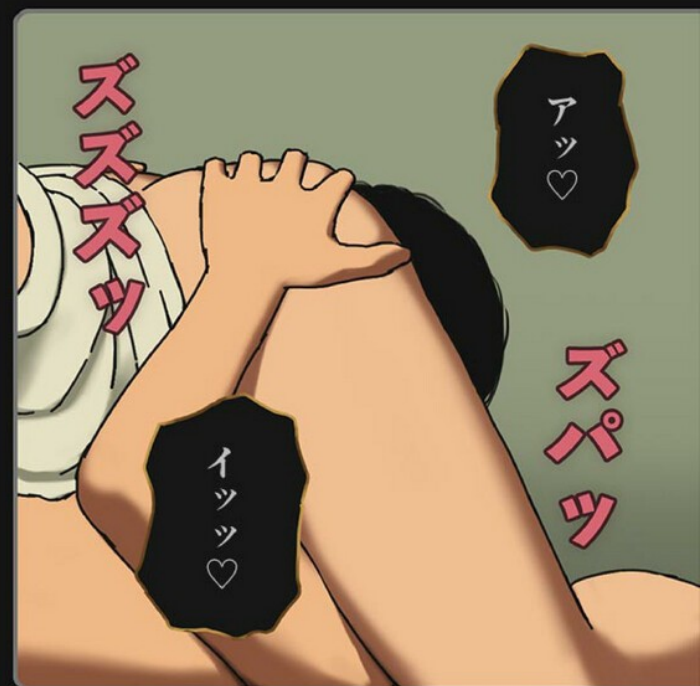

アツ♡

ズパツ

イツ♡

ズズズツ

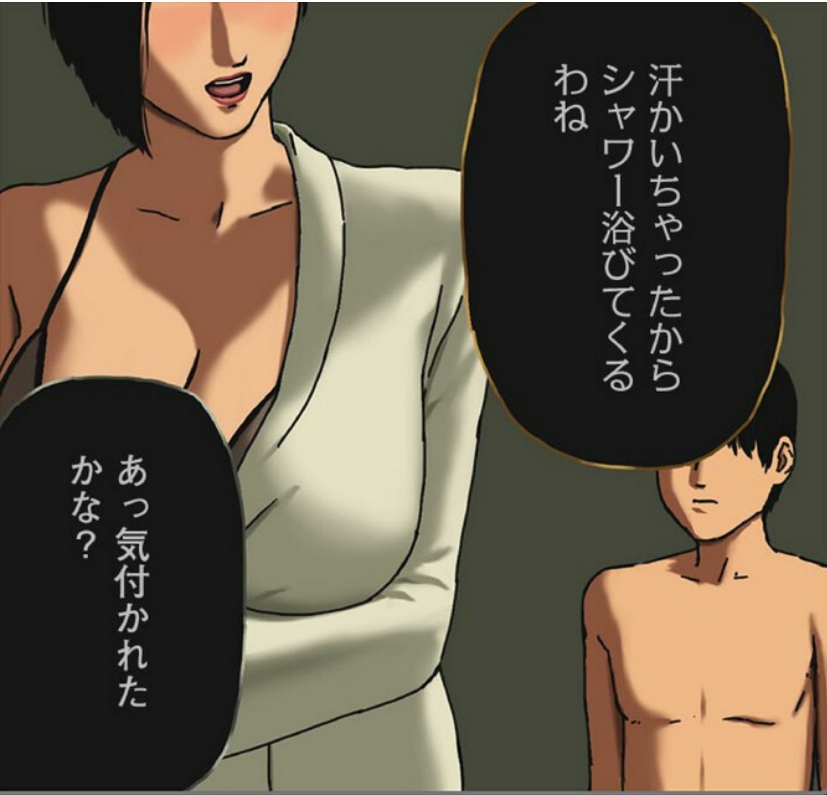

汗かいちゃったから
シャワー浴びてくる
わね

あっ気付かれた
かな？



どうしたの
母さん？

さっきセックスした
ばっかりじゃない…



おっ♡

あっ♡

気付いてないっ
やれるっやれるっ

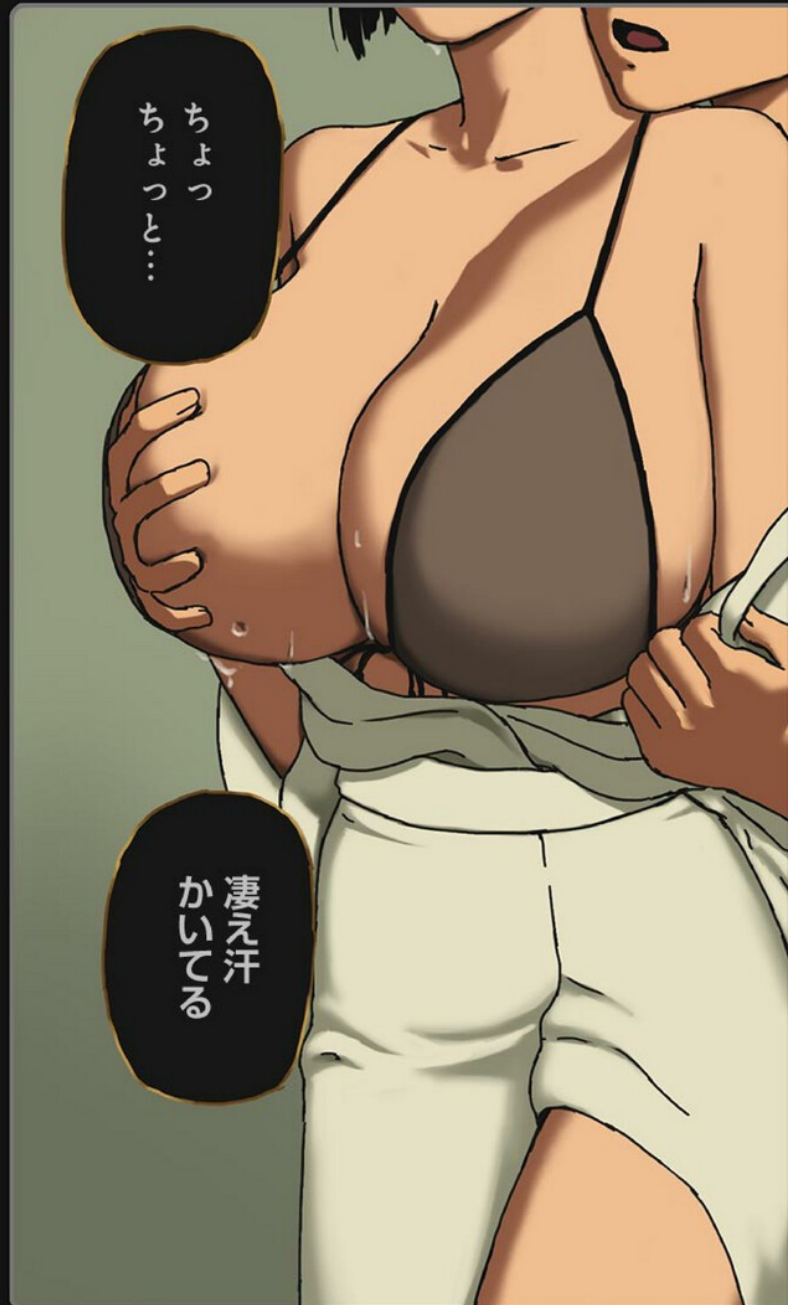

ちよっ
ちよっと…

凄え汗
かいてる



びゅんっ

だめだあつ
搾り取られるっつ

パチユン

パチユン

ハアツ♡

アアツ♡

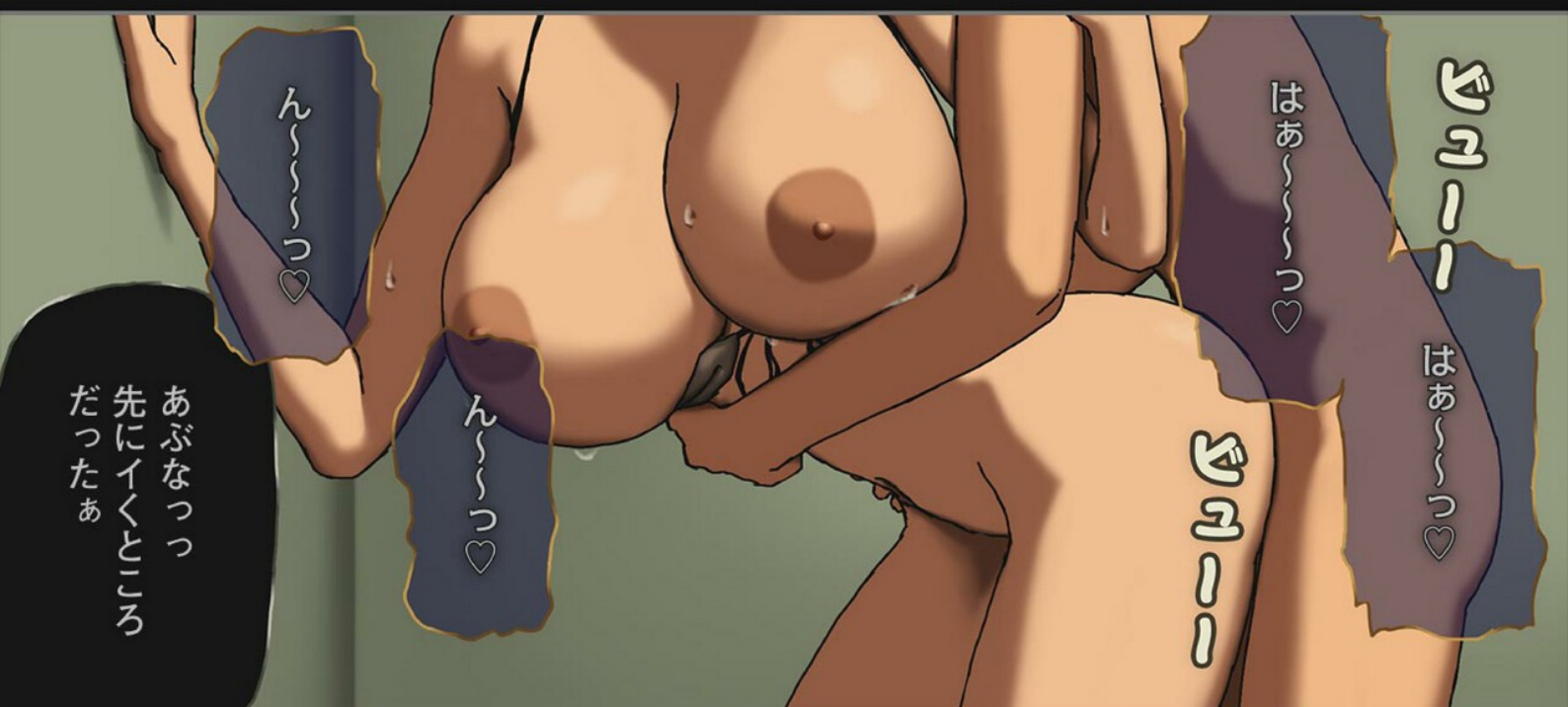

ん~~~~♡

はあ~~~~♡

シュー

はあ~~~~♡

シュー

ん~~~~♡

あぶなっつ
先にいくところ
だったあ



びゅん~~~~

固くなって
きた…♡

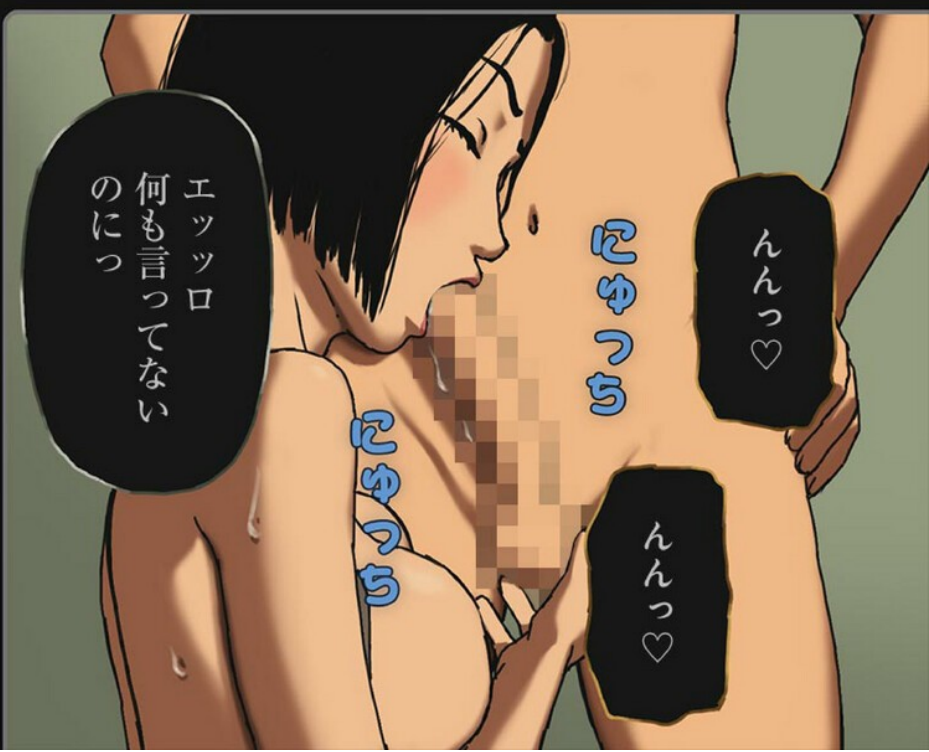

んんっ♡

びゅん~~~~

んんっ♡

エツツロ
何も言っていない
のにつ

ぬっちゅ

へへっ今から
ゴムつけようか？

いいわよもう
出しちゃったん
だから

つけるつもりも
ないくせに…

しょっぱなから
吸い付きが
エグいんだけど

中に出して
くれたお礼よ

急にマジに
なるなよ…っ

んっ♡

ヌヂュ

ヌヂュ

ふっ♡

気持ちいい？
って聞かなくても
わかるわね

パチンツ

パチンツ

わかる？
こっちもお腹の中が
ビクビクしてるの♡

イキたくなる
じゃないッ
このチンポでッ♡

やばいつ
やばいつ

ッ♡

ぬぷっ

ぬぷっ

アッ♡



母さんツツ
出るツツ出るツツ

まだダメツ♡
我慢しなさいツツ

パチンツ

オイッツ

オツツ

パチンツ

来るツクルツツ
この子のチンポで
良いのがアツツ♡



アアアアツ♡
アアアアツ♡

しゃっ射精がツ
止まらないツツ

ゴト~~~~ツ

ゴト~~~~ツ

ングウツツ

シヨンベン出るつてツツ
精子だけツツ精子だけツツ



二人で...
まだイッてる...

相性が良いのよね
...私たち

ぐちゅっ

ぐちゅっ

かつ母さん
...シヨンベン
出そラツツ

中にツツ...
出していいわよツ...

オシッコ
出なかったわね

もう本当に
出ないって

そう

シッコ

シッコ

頭がぼうつとする…

ヌツチヨ

ヌツチヨ

気持ちいいッ…

カツ母さん
あのっその…

…

お互い…
満足できて
ないわよね…

下手くそね

ヌチ

ヌチ

これだと本当に
今日で終わりよ…

フンフンツ♡

この子と私
肌の相性が
いいんだった…

クチユ

クチユ

オツ♡

オオツ♡

息子にこれからも中出し
がしたいとせがまれた
私が断れるはずもなく…

暇ねえ…

グイングイン

当たり前か…
子作りする
所なんだし…

中出しさせて
くれるって
いったよね？

本当に悪い子…

でもセックス
させるとは言っ
てないでしょ？

どうして母親をHな
目で見れない子に
育ったのかしら…？

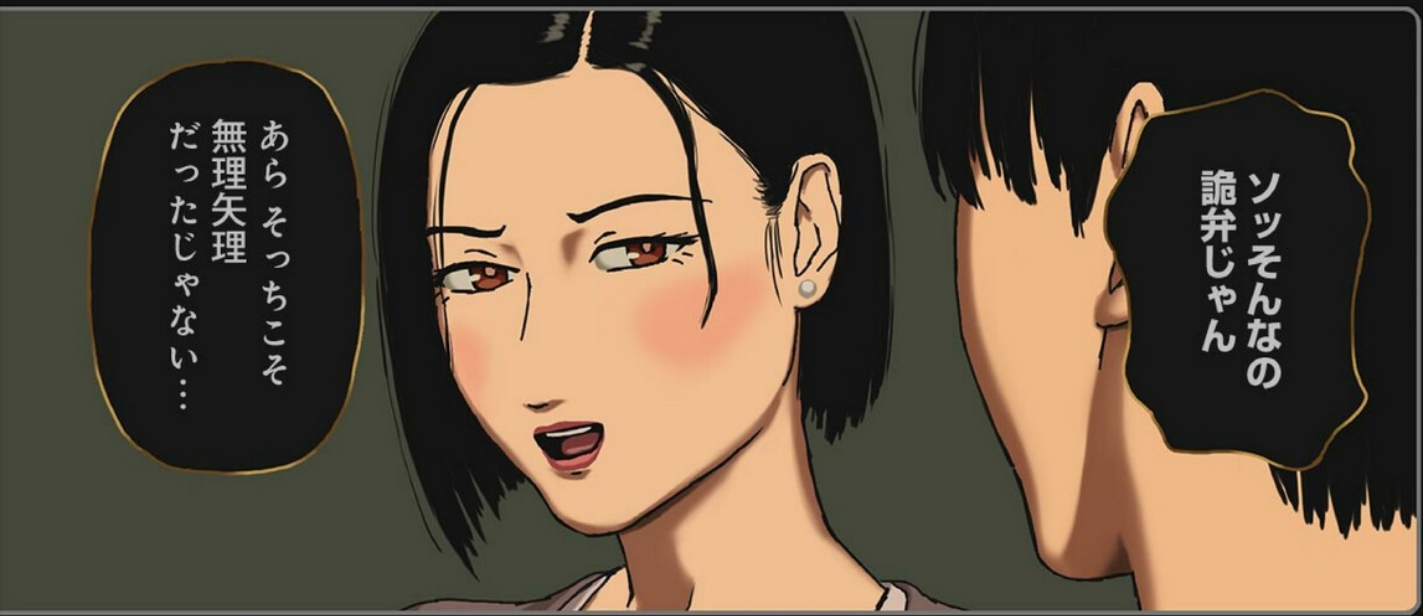

ソツそんなの
詭弁じゃん

あらそっちこそ
無理矢理
だったじゃない…



私を泣かして
そんなに楽しかった？

カツ母さん…

母親のプライドって
いうのがこっちにも
あるのよ…



この皮かぶり
で
お母さんを泣かせて
言わせたくせにっ

ススツ

…ツツ



痛い痛いって
母親に泣きついて

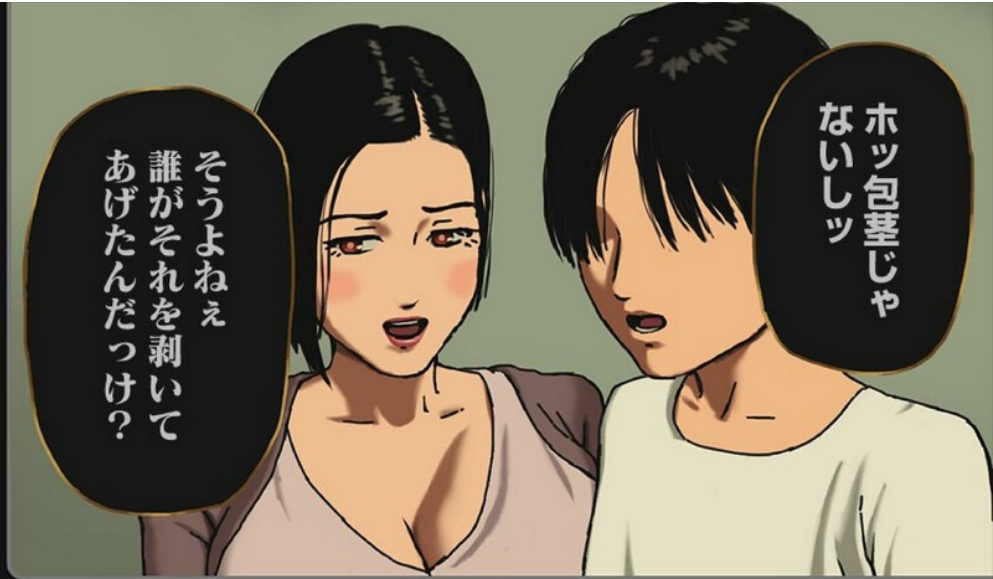

ホツ包茎じゃ
ないしッ

そうよねえ
誰がそれを剥いて
あげたんだっけ？

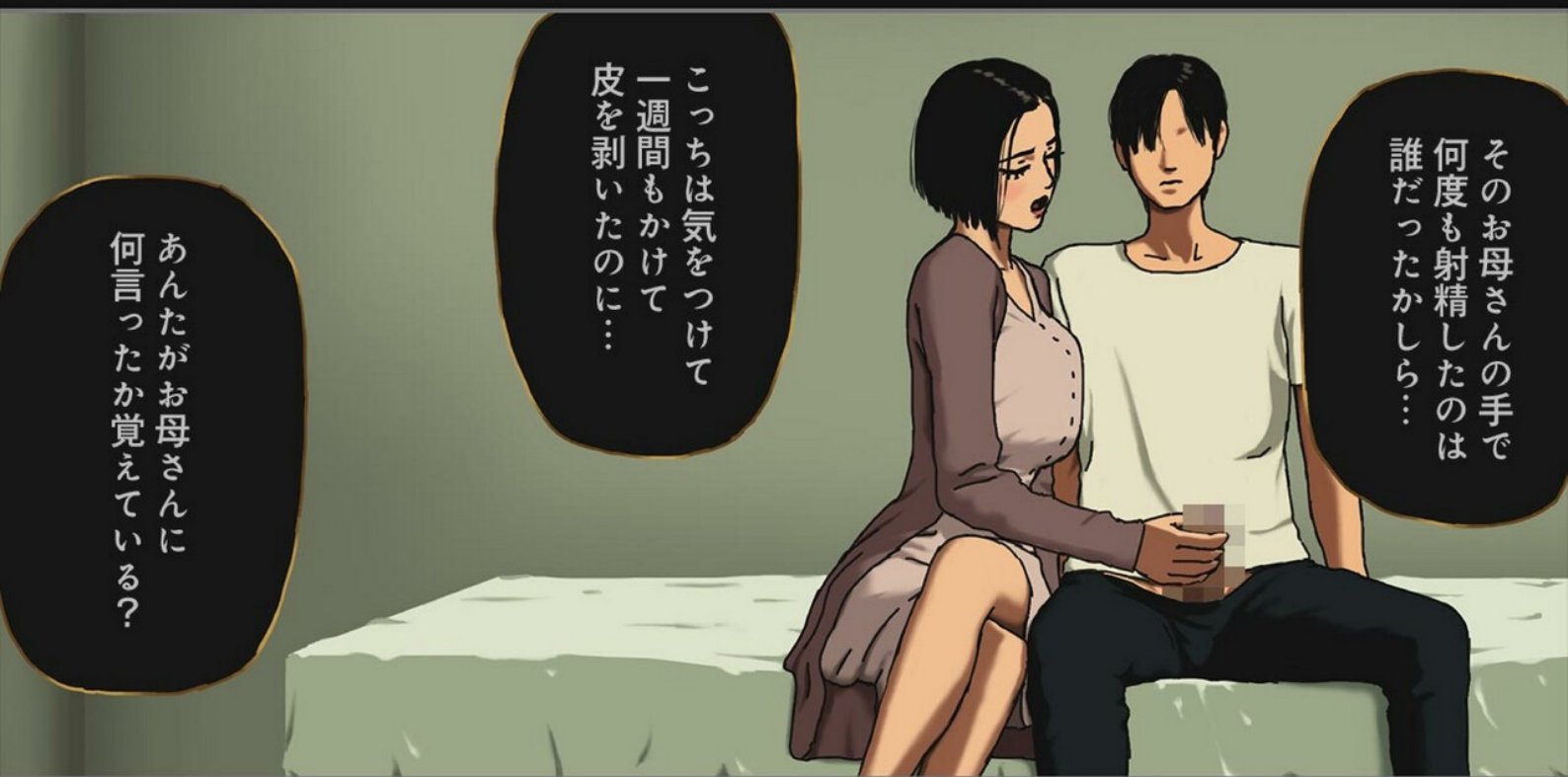

そのお母さんの手で
何度も射精したのは
誰だったかしら…

こっちは気をつけて
一週間もかけて
皮を剥いたのに…

あんたがお母さんに
何言ったか覚えてる？

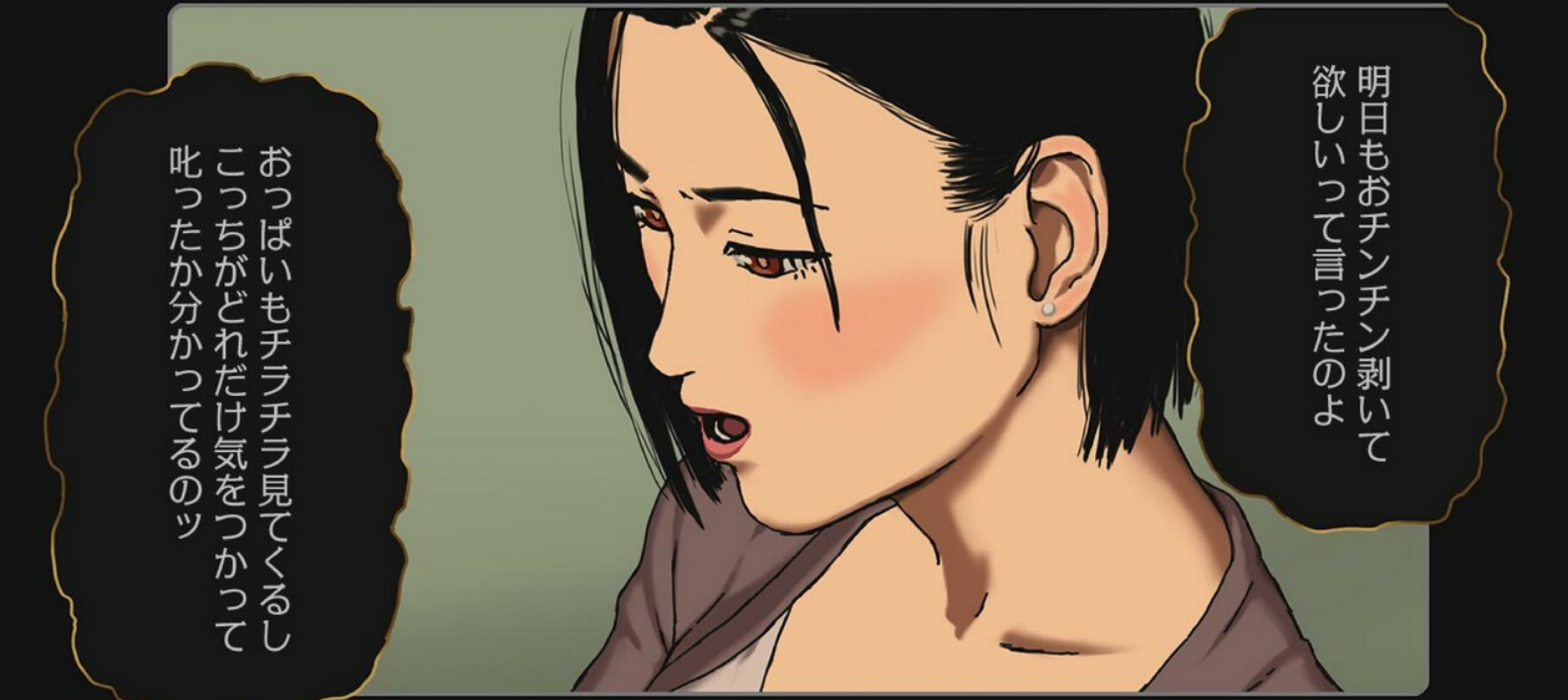

明日もおチンチン剥いて
欲しいって言ったのよ

おっぱいもチラチラ見てくるし
こっちがどれだけ気をつかって
叱ったか分かってるのッ

このペニス
昔から悪い子
だったわね…

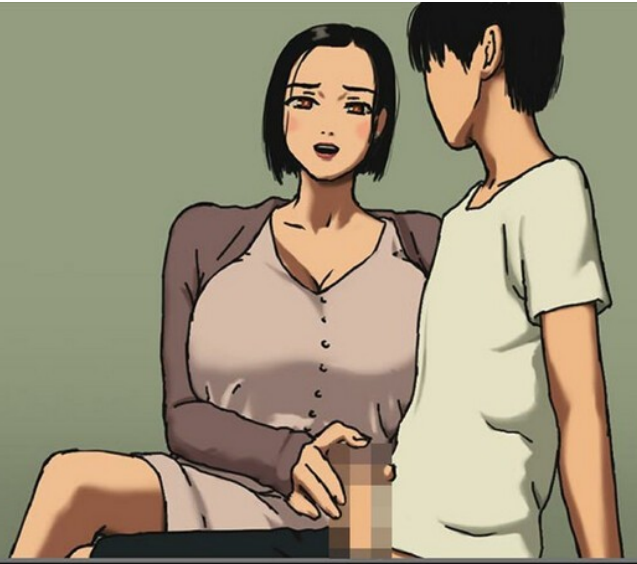

すぐに母親の裸で
勃起するんだもの

もうッ我慢汁で
手がヌレヌレよ…
フフッ小さい頃
思い出してきた？



アアッ…

グリ

おチンチンいじめ
やり過ぎちゃったあ…

モツもう大人なんだから
子供みたいなこと
言わないのツ



セツクスしたいツ
セツクスしたいツ

…ッ!?

んてん



セックスは
なしだから

しないわよっ

中出しっ
中出しっ

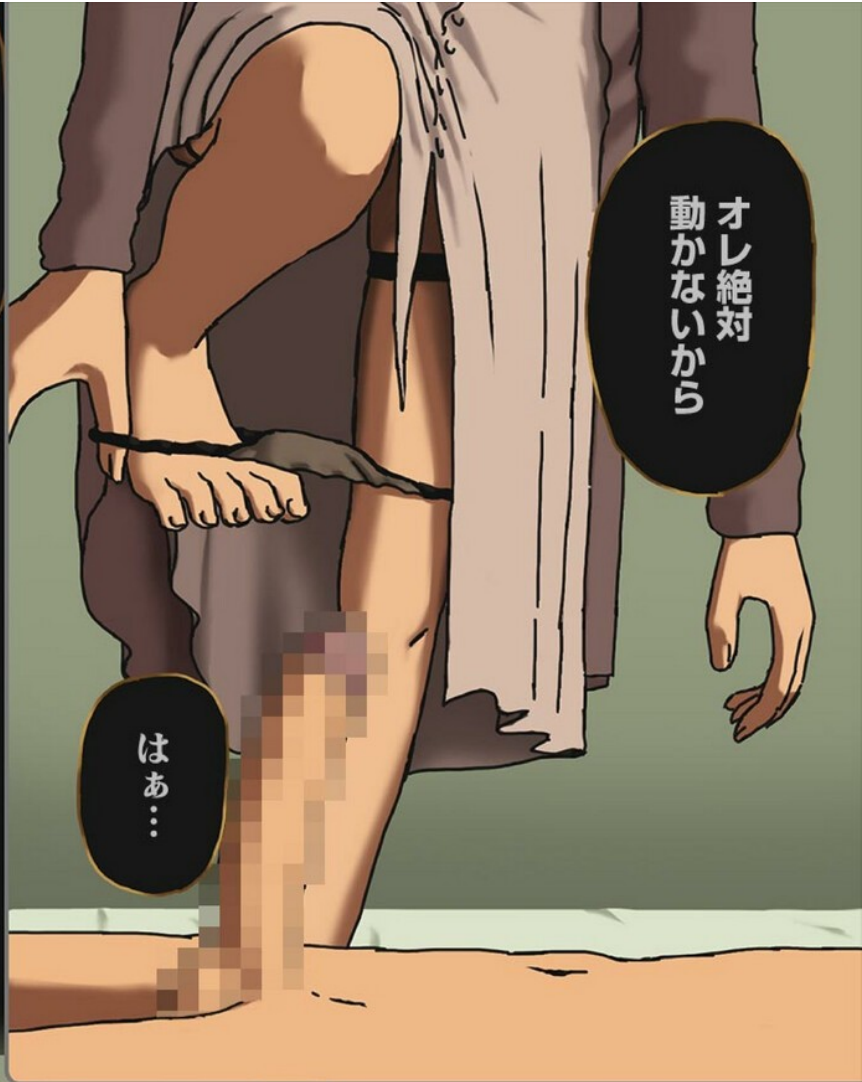

オし絶対
動かないから

はあ…



はあ…嫌いじゃあ
ないのよねえ…

わがまま言わないの



おチンチンを
気持ちよくさせる
だけよ

やだっやだっ

ギン



お母さんに気持ち
よくしてもらえたり
するのよ

こんな感じに

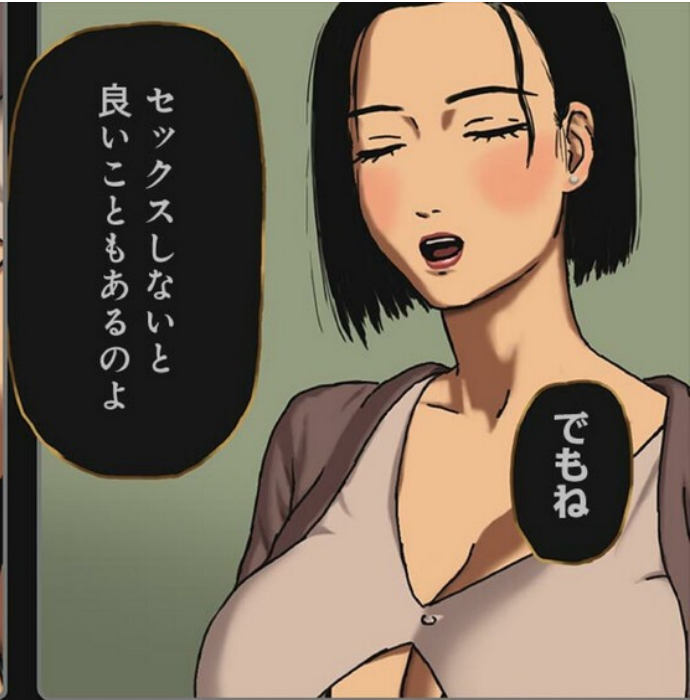

セックスしないと
良いこともあるのよ

でもね



チュッ♡

チュッ♡

ジコ
ジコ



ズツ

んっっ

悪い子…♡

ズツ

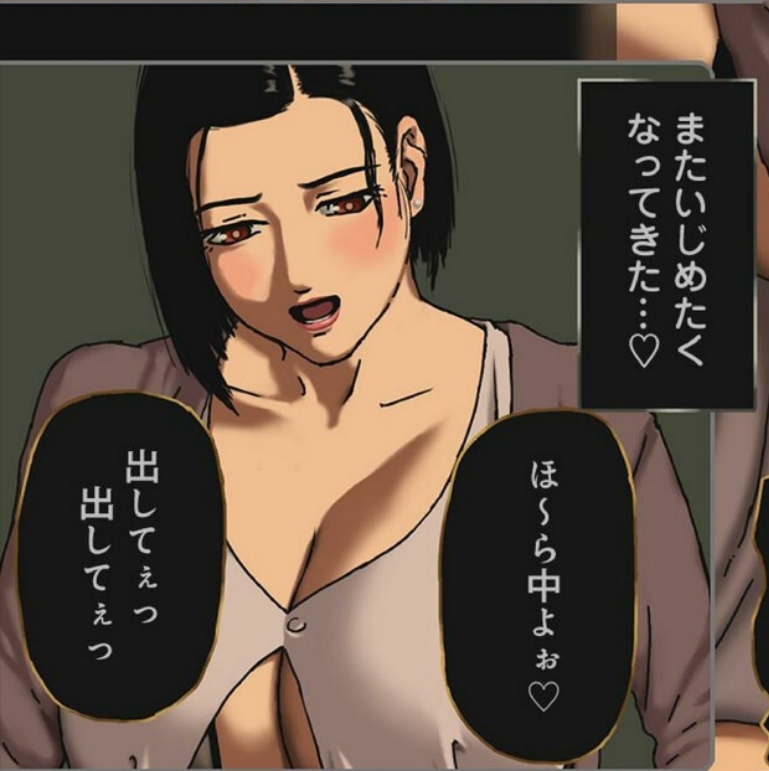

またいじめたく
なってきた…♡

出してえっ
出してえっ

ほら中よお♡



はあ〜っ
先っばさけだけよ

あぁーっ
あぁーっ

ズンリ
ズンリ



このときのマンズリ
最っ高に気持ち
いいのよね...

クツキユ

クツキユ

...我慢
しないと...

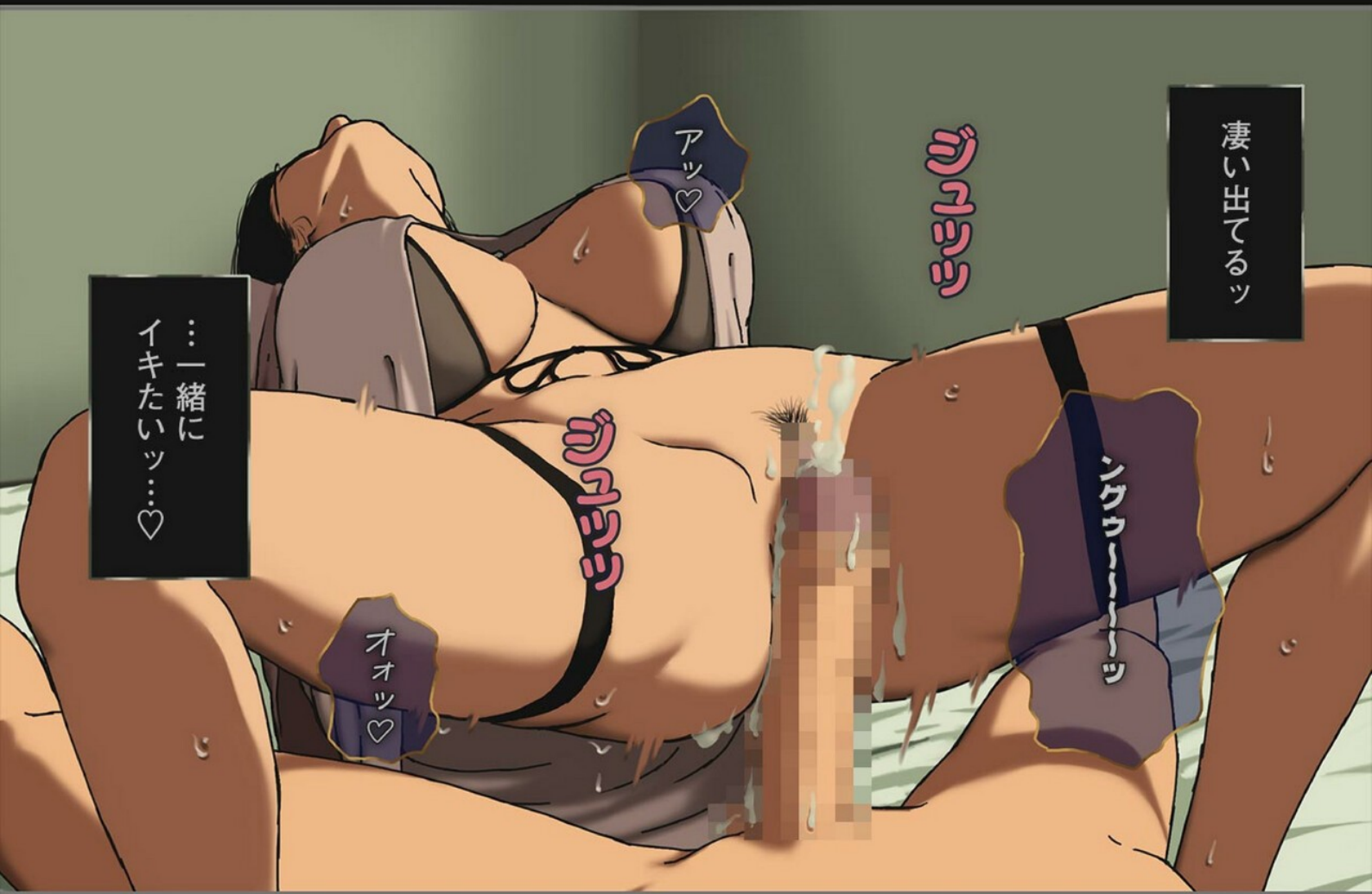

...一緒に
イキたいッ...♡

アッ♡

クツキユ

凄いでてるッ

オオッ♡

クツキユ

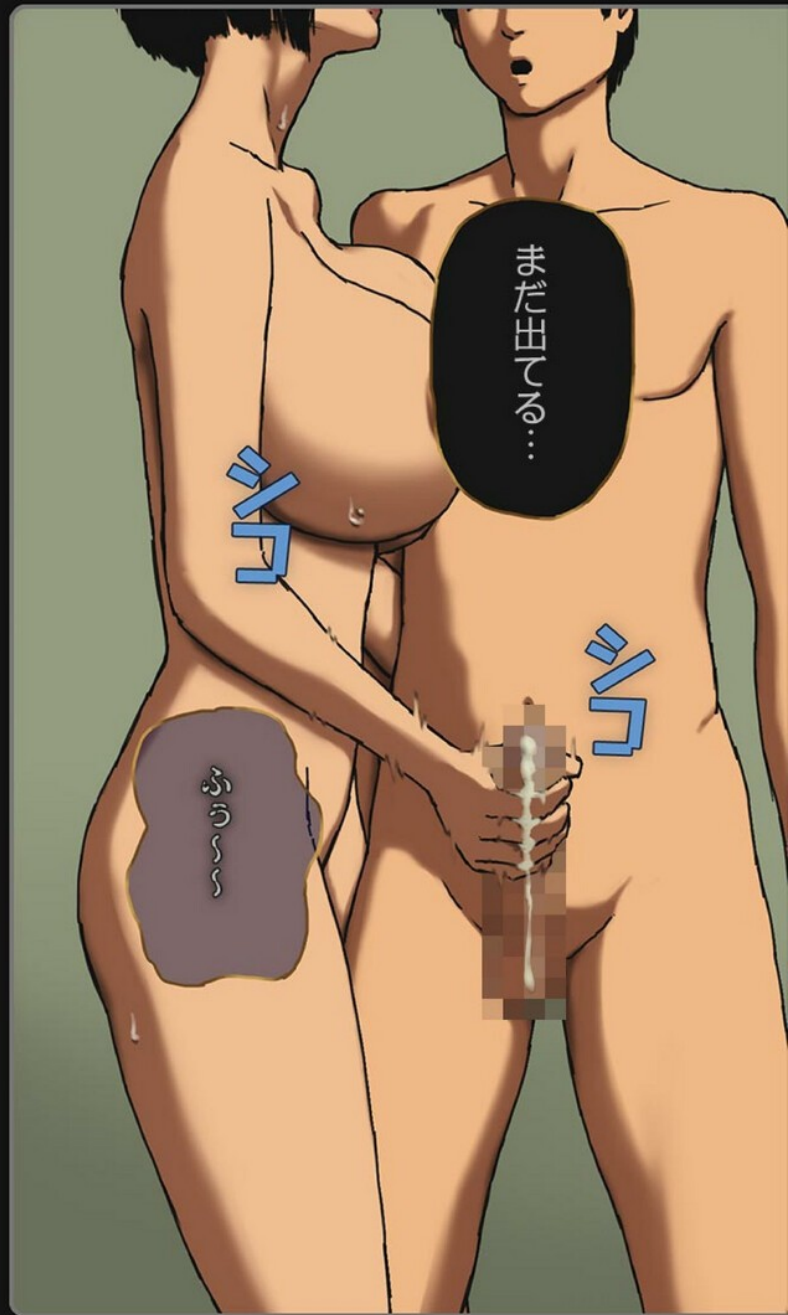



オッオシッコ
出そう...

大丈夫よッ...♡

ゲドッポ

ゲドッポ

出ないのに
出そうマジ

アアッ...♡

ハ...♡

ブルブル



ああッ...
あああッ...

ブドゥーン

ブドゥーン

ハ...♡
ハ...♡



イクウ...♡
イクウッ...♡

母さんッ...

パチュン

パチュン

女の子みたいにッ...
感じてるッ...



ハア~~~~~
ハア~~~~~

ポンポン

ガク

ガク

…足…
震えている…♡



ハアッ♡

…出ないんじゃないの…?

…そんなに
でてないよッ…

ハアッ♡

ハアッ♡

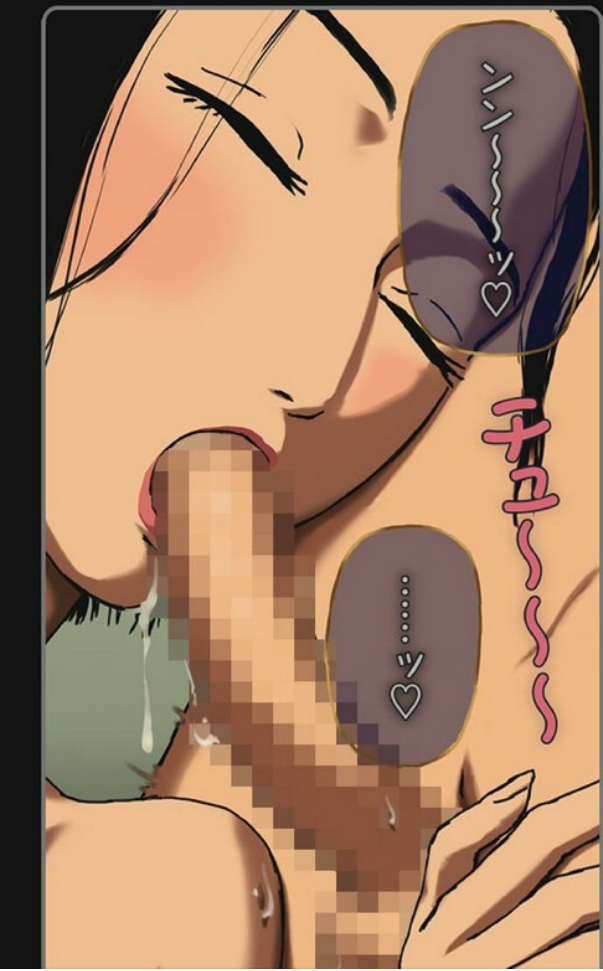

ハア~~~~~

ハア~~~~~

…♡…♡…♡



ハア~~~~~♡♡
気持ちいい?

この時が
一番幸せ…♡

あ~~~~~
母さん…

ハア~~~~~♡

Incest Room#7

毎日のように
発情して…
ウサギみたい…

息子との
セックスに
慣れてきている…

ツツ
ツツ

ツ…!?

ツツツ

マズイわね…

思い出すだけで
どうにかなって
しまいそう…

やっぱり男として
見れないわね…



バカな顔して…



ニッ

良かった…
見られてなかった
みたい…

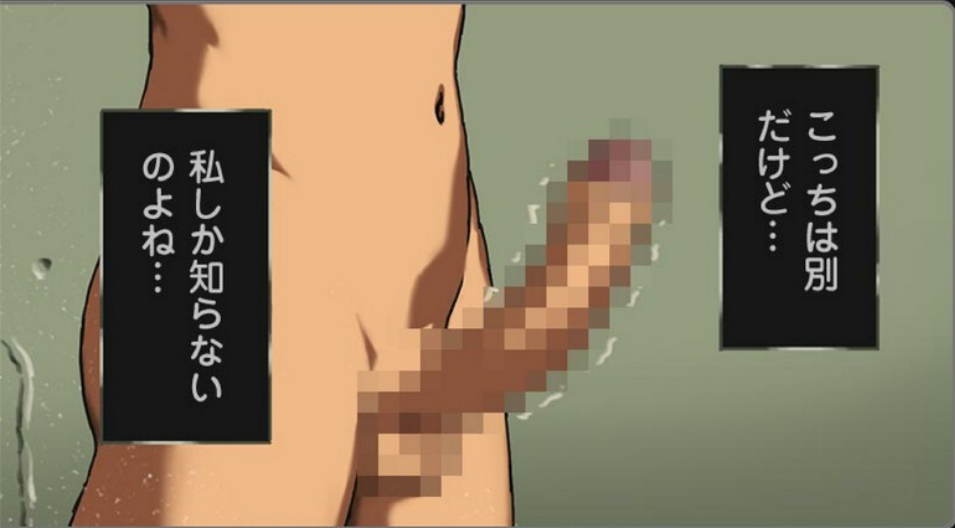

私しか知らない
のよね…

こっちは別
だけど…

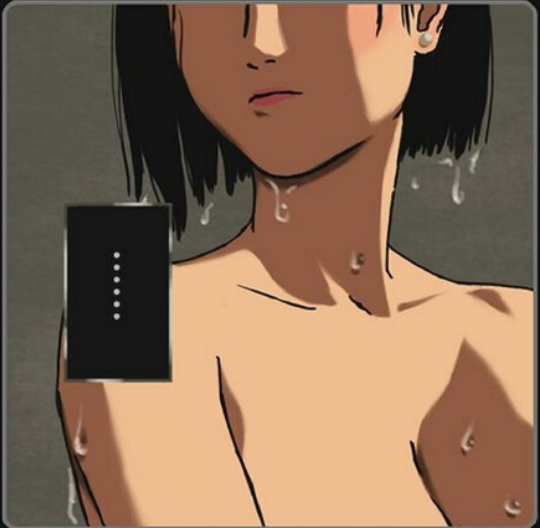

…



…それなら別に
良いんだけど…

ゴム持ってきたから
怒らないでよ…

バカかしら私
逃げるの忘れてた…



もつとオツ♡

もつと奥ウツ♡

ブルンツ

パチンツ

パチンツ

お母さんね
心配なのよ…

子宮吸いつか
せるなよオ

パチンツ

私もわかるの…
あなた以外の人と
ここにいたら…

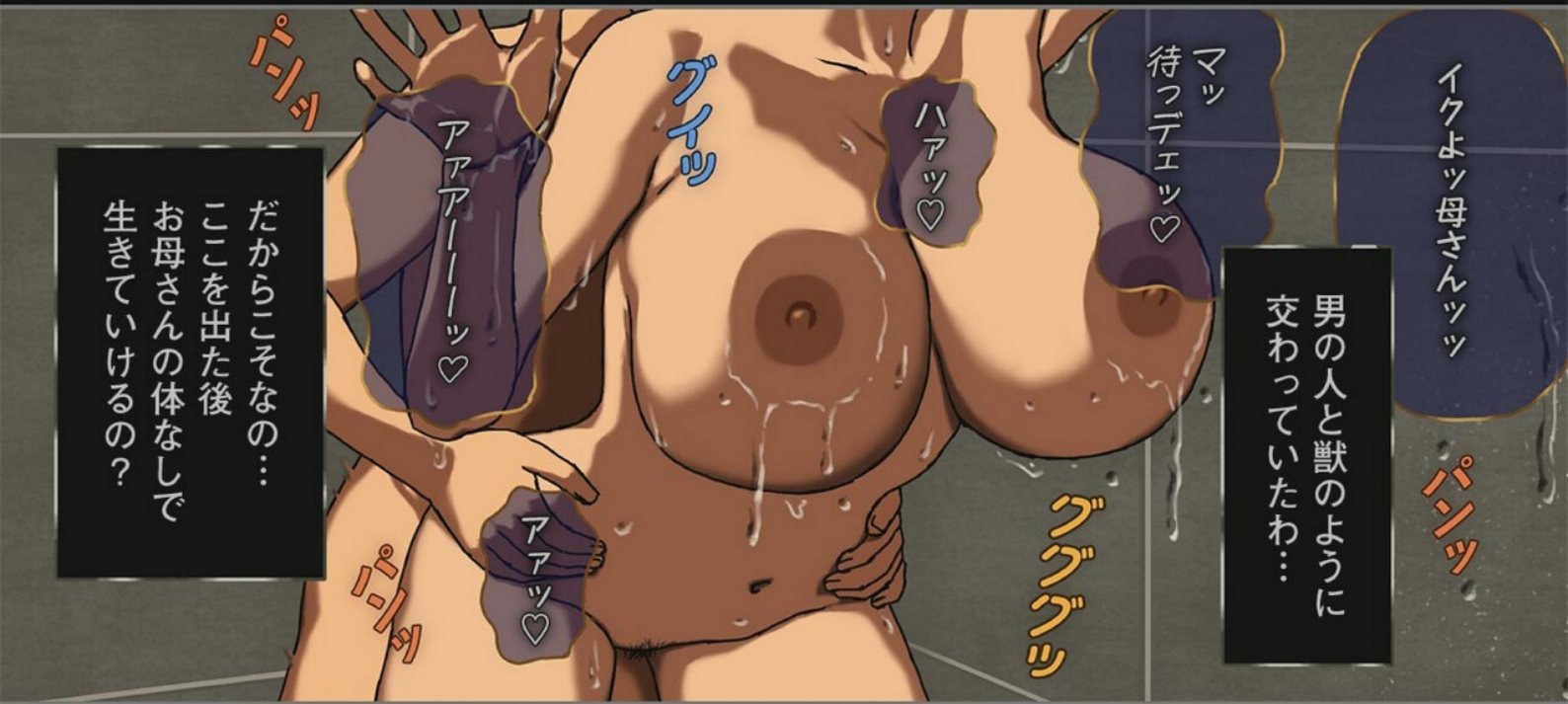

イクよツ母さんツツ

パンツ

マツ
待つデエツ♡

グググツ

ハアツ♡

グイツ

アアアーツ♡

アアツ♡

パンツ

男の人と獣のように
交わっていたわ…

だからこそなの…
ここを出た後
お母さんの体なしで
生きていけるの？



んん〜♡

チユポツ

お母さんはね…
一生分のセックス
させて貰ってるし…

ふふふツ♡

いっぱい出した
わね…♡

ハアツ

ハアツ

お母さんが知らない
Hな顔…
いっぱい見せて
くれたから…



朝起きたら息子が
そう言ってくる

この子は猿みたいに
セックスのことしか
考えていない…

母さんセックスしよ



親子で
子供を作ることに
悩む前に…

人としてセックスを
我慢することを
教えて上げないと…

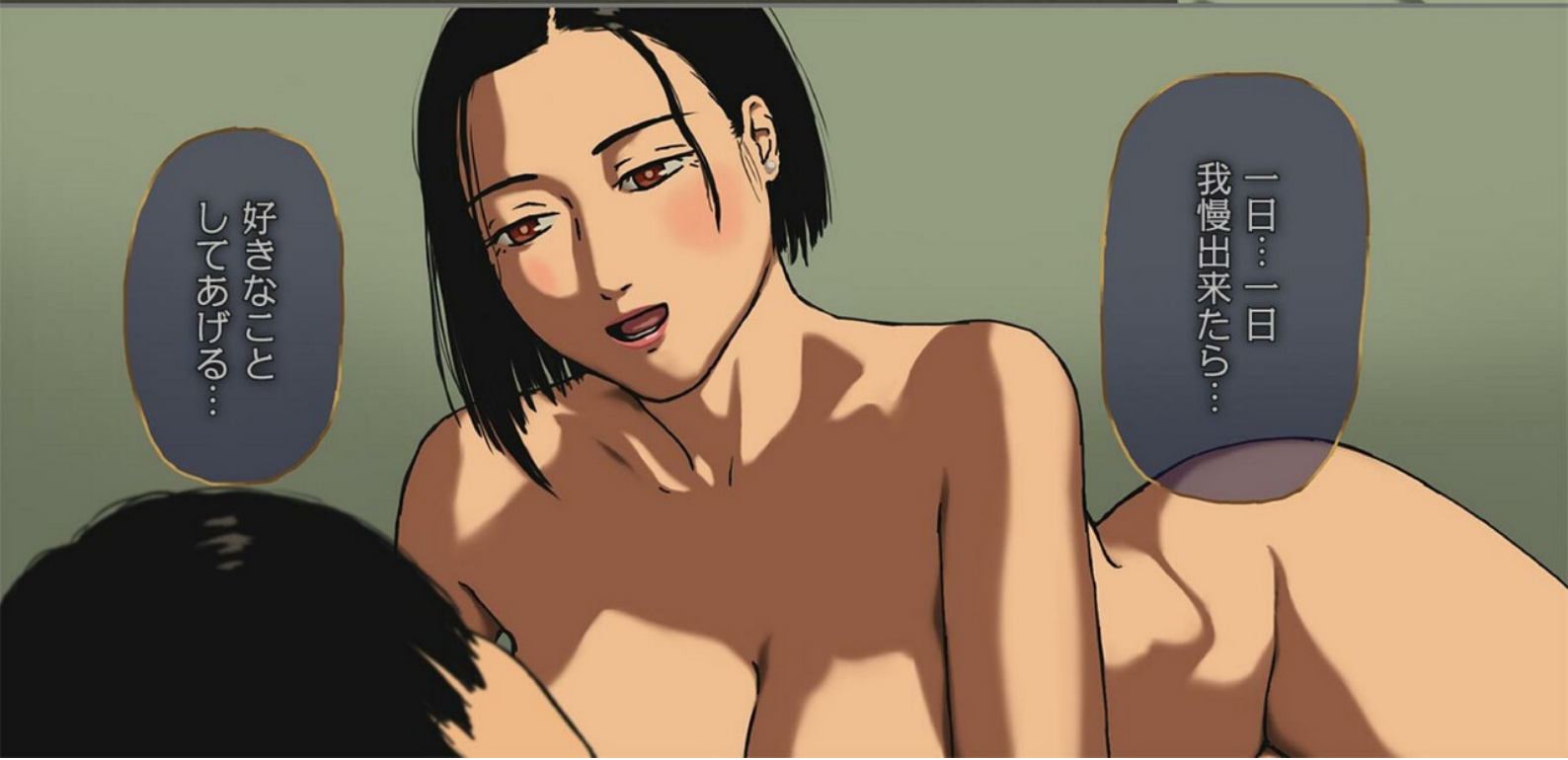

一日…一日
我慢出来たら…

好きなこと
してあげる…

簡単じゃん

そっかしら...

簡単だと
良いんだけどね...

：一時間ぐらい
たったかな？

：30分かしたら

一人だけ昼寝
するなよ...

眠いもの...

ス〜...

オナニーなら

ギョツ

...だあめ♡

ツ...

ス〜...

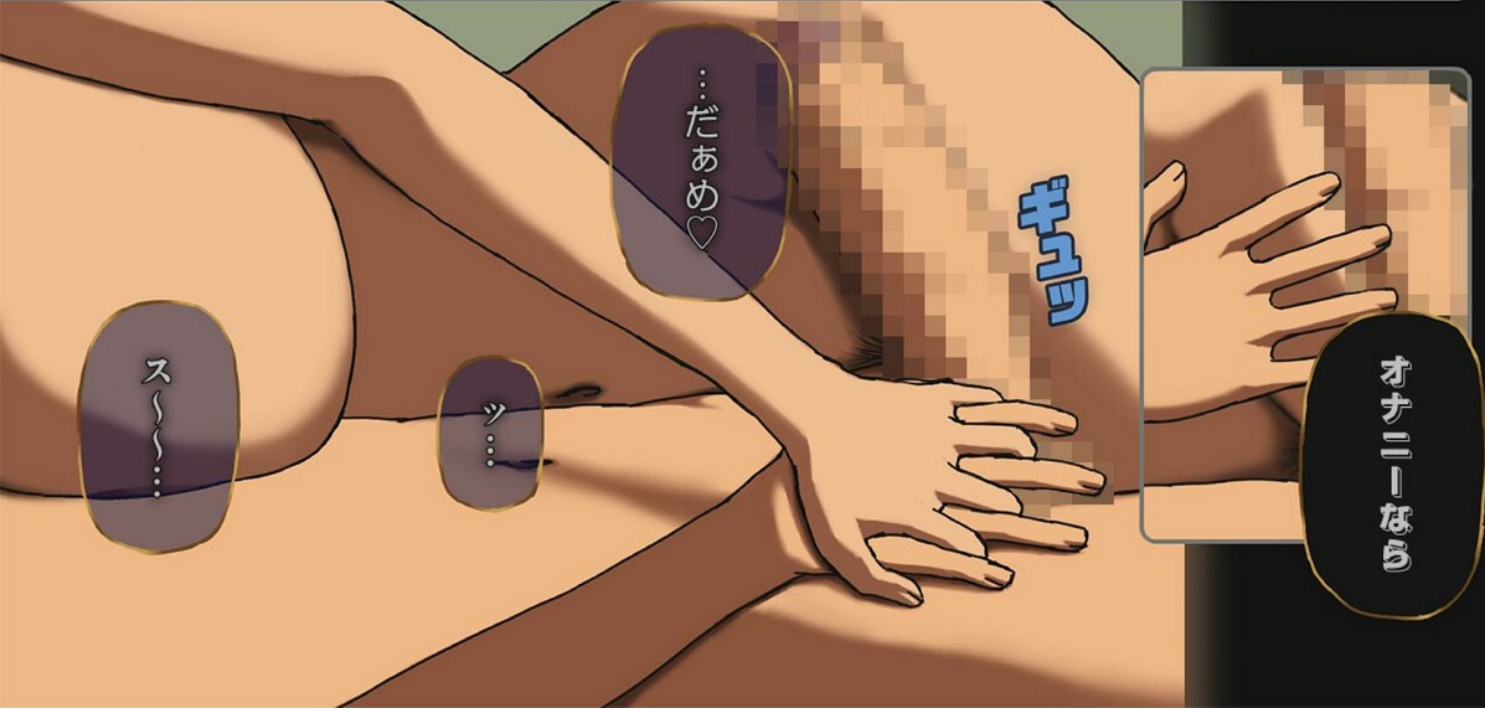



親子でもしてるよ？





大丈夫よ…
お母さんが我慢
させてあげるから…



あとちよつと
何だから…



あと20分なのツ…♡
お願いぐカラアツ…♡

…母さんも滅茶苦茶
濡れてるツツ…

生チンポに膣が
からんでくるツ…

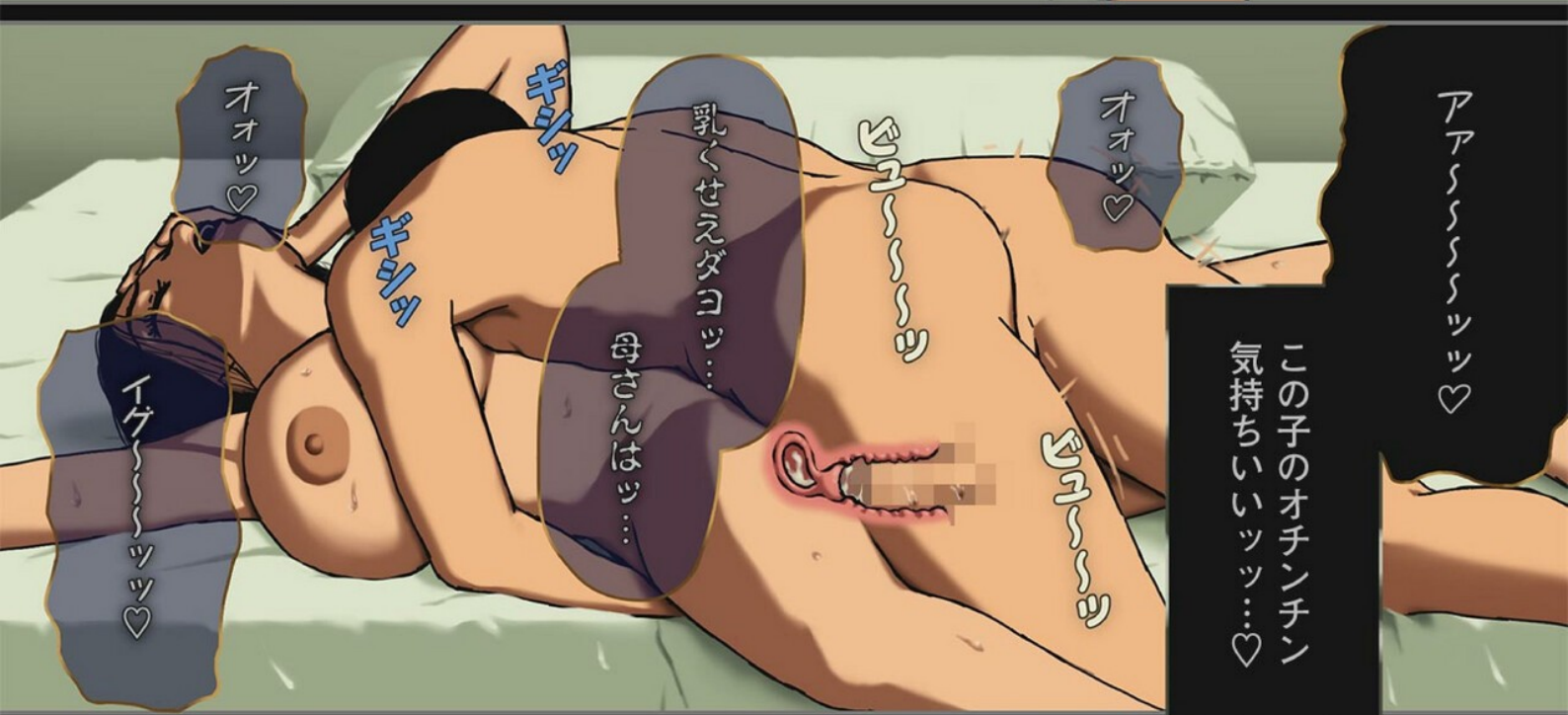

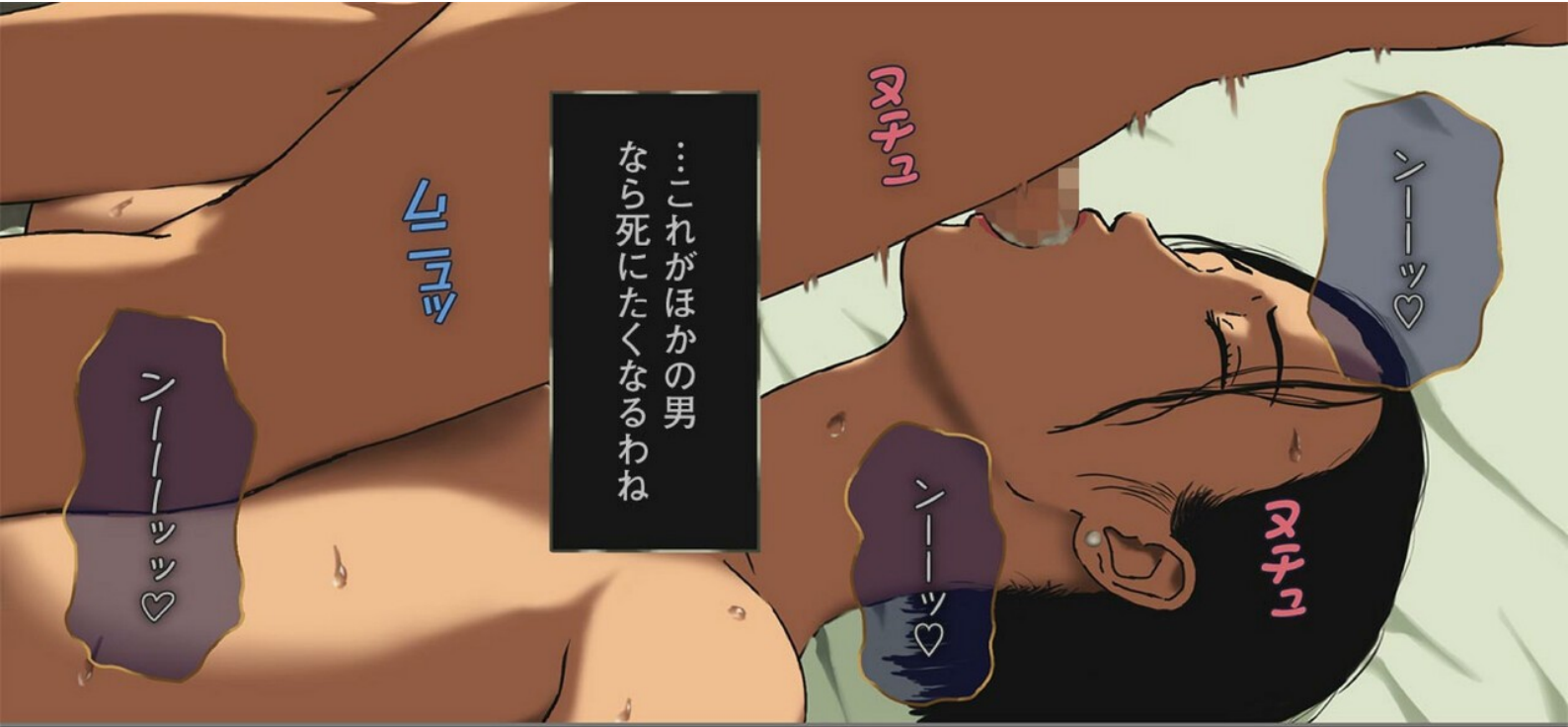

…これがほかの男
なら死にたくなるわね

ニョポツ



…夫にもさせないことを
この子には許してる…

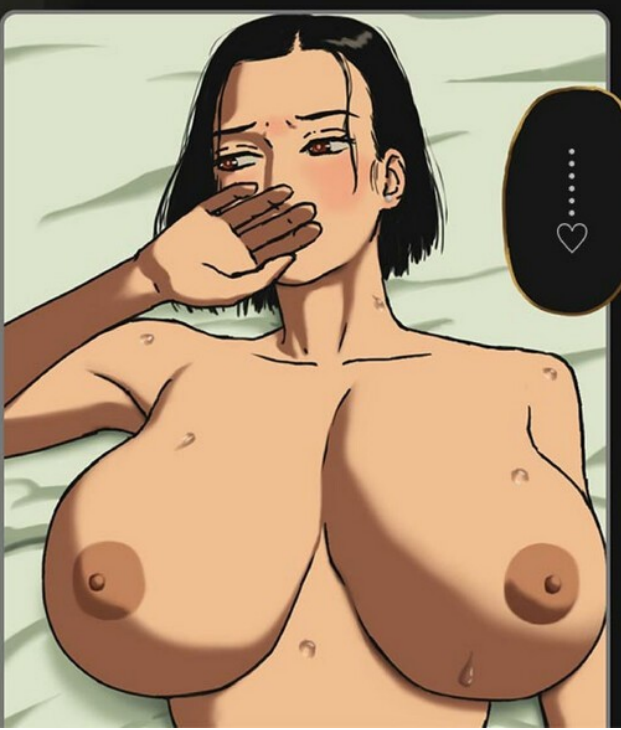

…ごっごめん
約束破って

…どんな言葉を期待
してたのかしら…
…優しい言葉よりも
荒々しい言葉かしら…

Incest Room#8



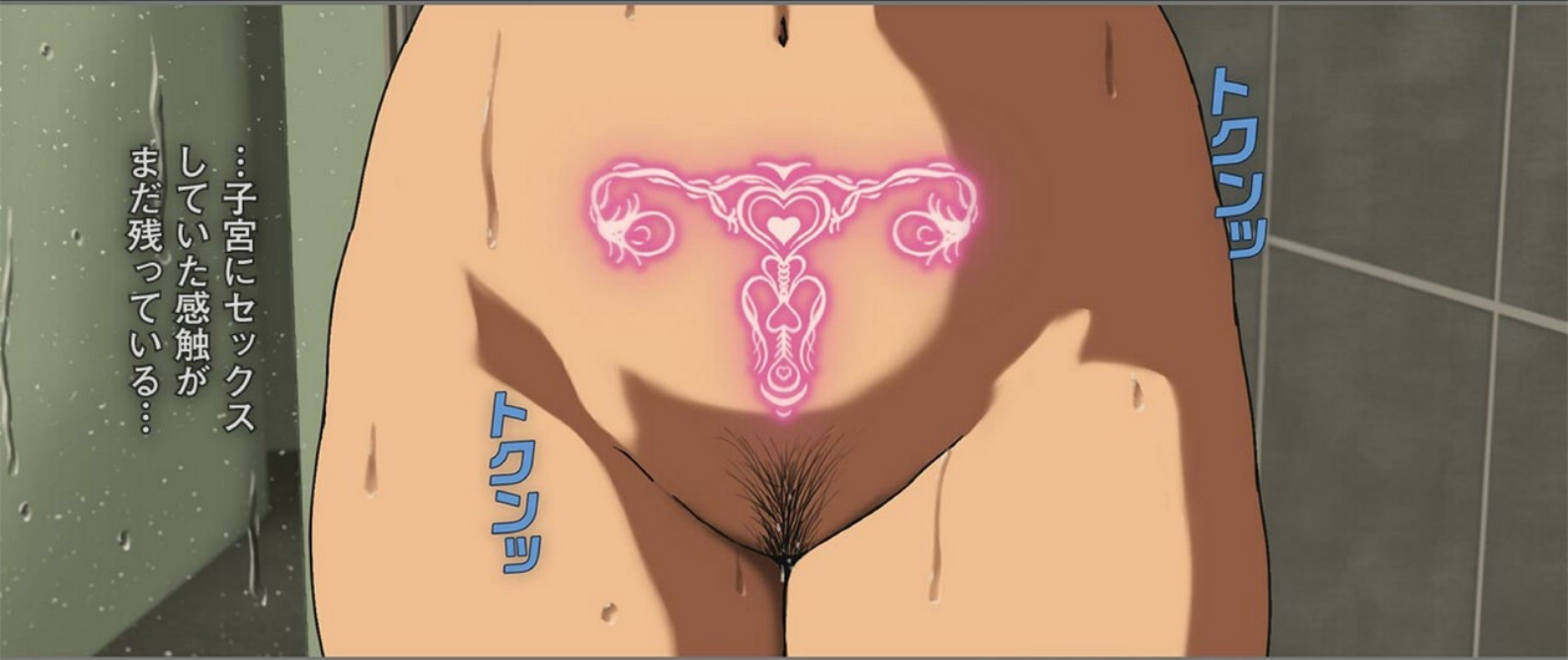

…子宮にセックス
していた感触が
まだ残っている…

エロク

エロク

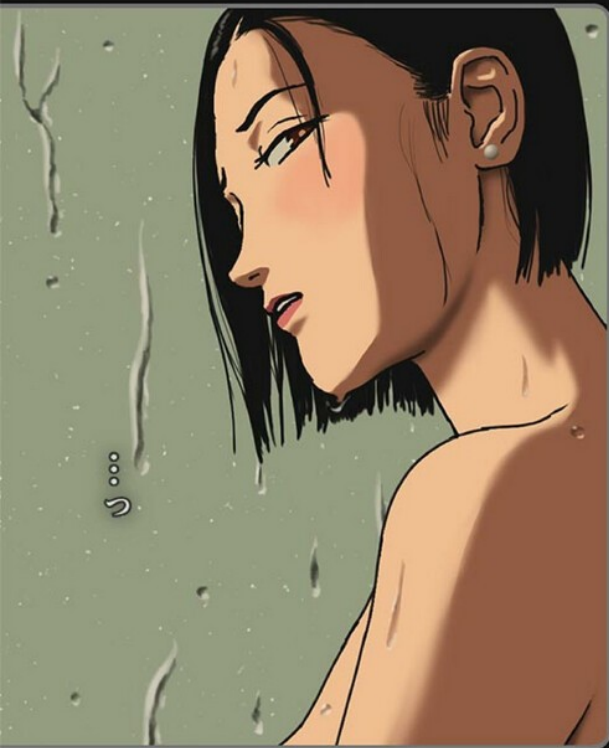

…



あの子には気付かれて
いないけど…

悔しいわ…
この体…

母ではなく
女として
あの子を…



丹念に舐めていた…

気付いたらあの子のペニスを…



油断していたわ…

触れられただけで心が揺れるなんて…



カー

夫にもしたことがない事をあの子にするなんて…

あんなこと初めてだった…



私の中でセックス
する目的が変わり
始めてる…

…もう少しで
排卵日ね…



本当に恥ずかしいわね…

少しでも子供が出来ても
良いと思ってるなんて…

もういい年なのよ私…

こんな服着せて
楽しいのかしら…

胸
デツカ

…この子は私に何を
期待しているのかしら…



くすぐったいわあ…♡

…わかってるわよ
まだ子供だって…



んっ…♡

母親の私
かしら…



カツ母さんツ
ゴツゴム

チロ

ハアツツ

チロ

ハアツツ

ん〜？

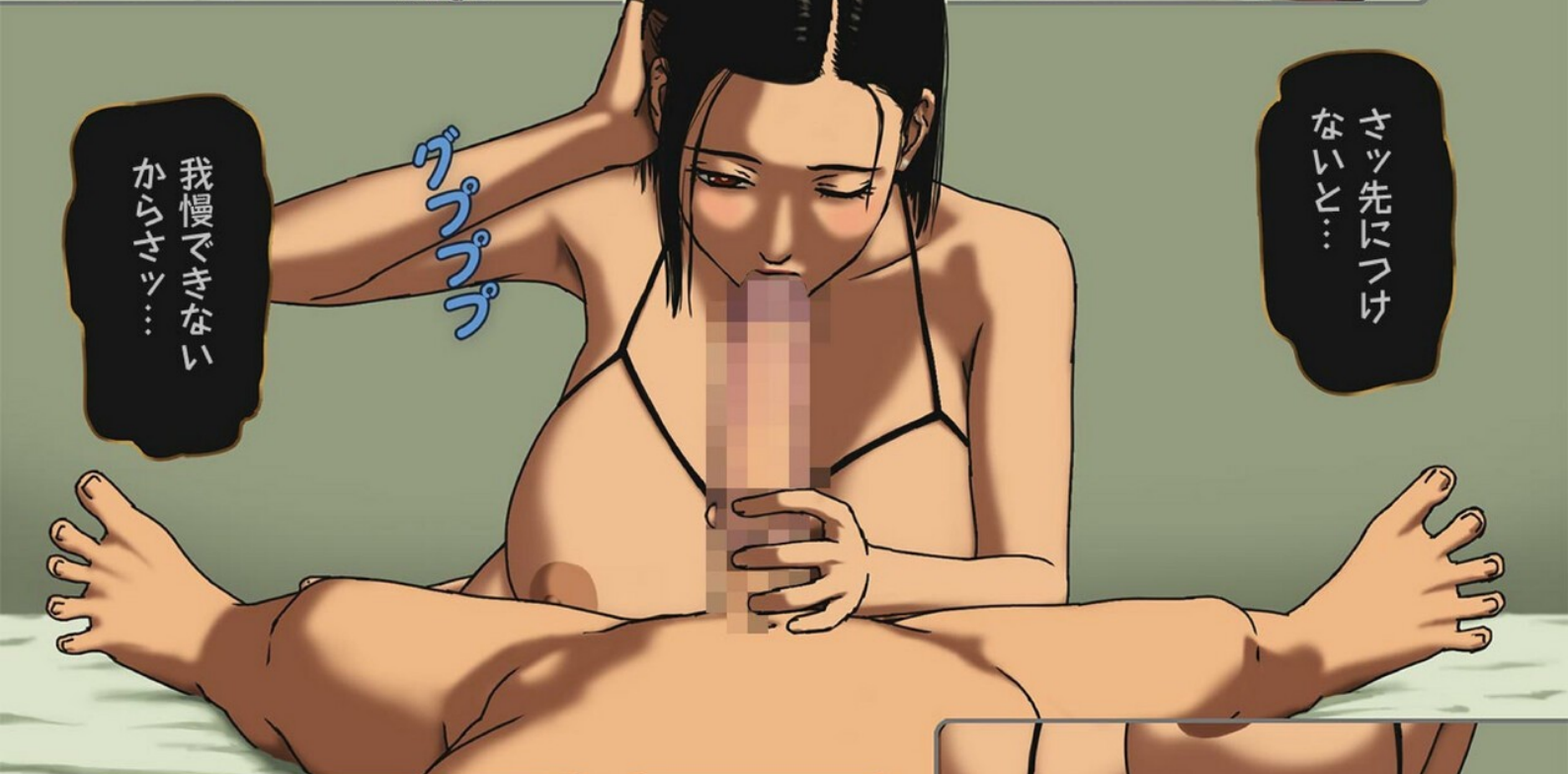

サツ先につけ
ないと…

グプグプ

我慢できない
からサツ…



何考えてるのかしら…

私…



今日危険日じゃあ
ないのよね…



ギシッ

フウツ

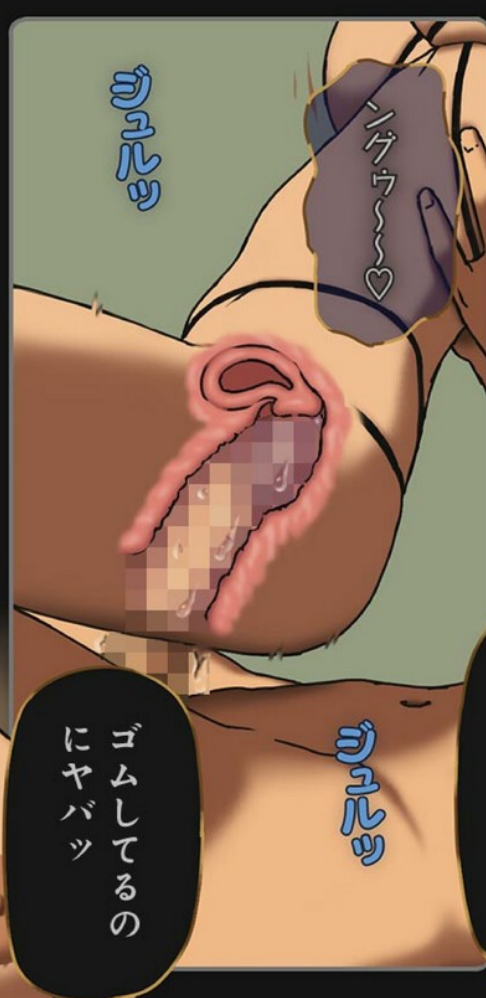

無意識に
外してたわ…

ズズズズズズ

マズイわね…

ハアツ♡

ハアツ♡

…ええ

今挿れるわね…

チンポが
干からびちゃうよ

バキーン

……ッ

気づかれて…
ないかしら…

ベチヨッ

母さん…

ゴム外しただけ
じゃないツツ…

オオツ♡

オオツ♡

ジュルルツツ

さっき出したばかり
なのにツクツツ

大丈夫よツ
お母さんが
動くからツ…

ズンツツ

ズンツツ

ズンツツ

ウツ

ズンツツ

バチンツツ

ダメだアツツ
デルデルデルデルツ

バチンツツ

バチンツツ

イイノヨツ♡

来るツ来るツ…
この子の精子がツ…
生でしているのを
知らない精子がツ…

イイノヨツ♡

ユツザツツ



スissゴイ~~~~♡

~~~~♡~~~~♡~~~~♡

~~~~♡~~~~♡~~~~♡

~~~~♡~~~~♡~~~~♡

~~~~♡~~~~♡~~~~♡

~~~~♡~~~~♡~~~~♡

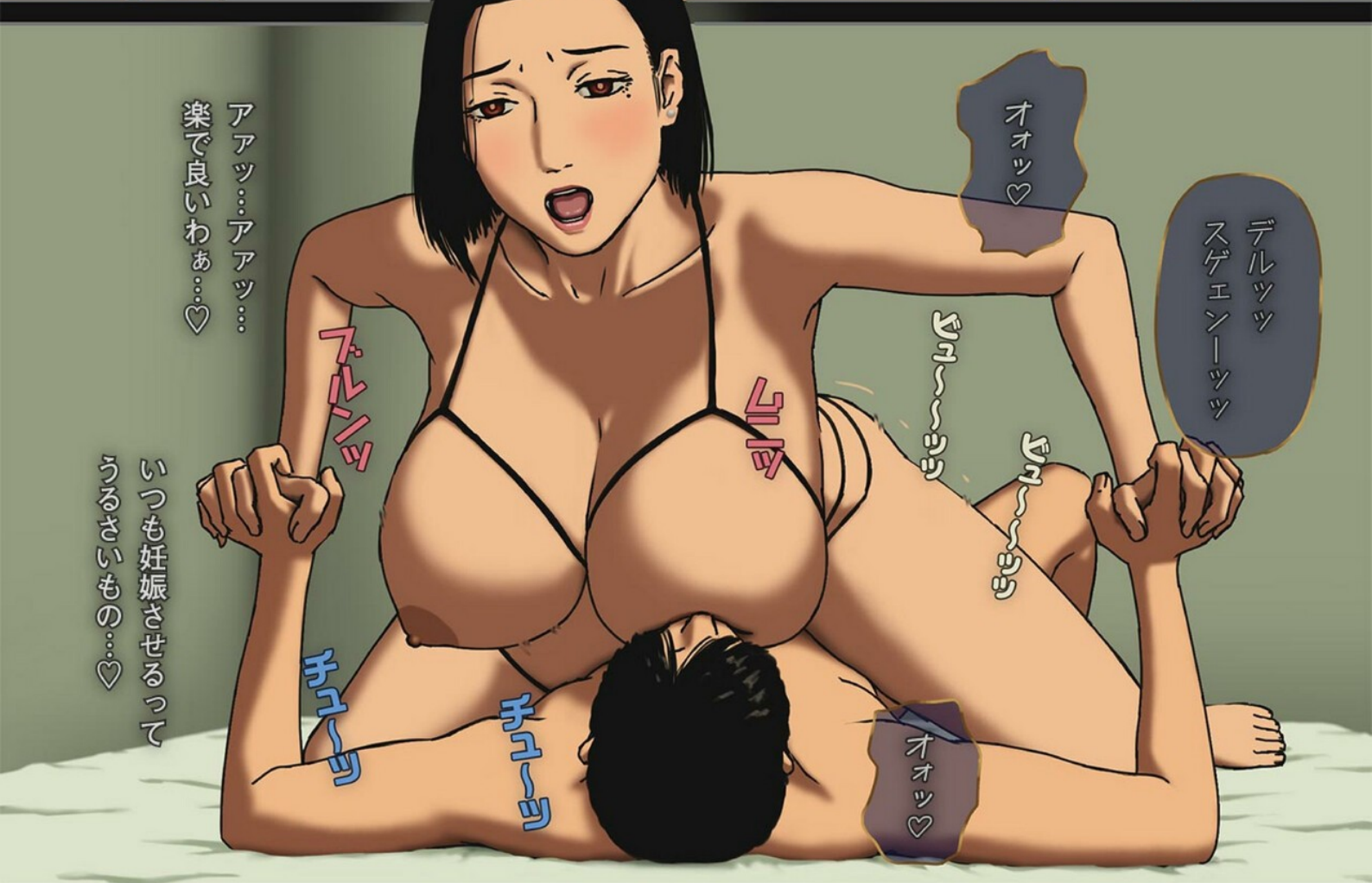

オオッ♡

デルツツ  
スゲエンーツツ

~~~~♡~~~~♡~~~~♡

~~~~♡~~~~♡~~~~♡

オオッ♡

アアツ…アアツ…  
楽で良いわあ…♡

いつも妊娠させるって  
うるさいもの…♡

~~~~♡~~~~♡~~~~♡

~~~~♡~~~~♡~~~~♡

~~~~♡~~~~♡~~~~♡

~~~~♡~~~~♡~~~~♡

…何回もやり  
すぎたわね…

ハア~~~~ツ

ハア~~~~ツ



コンドームが  
中で取れちゃった  
かも…

……

アレツ……

…先に体を  
洗ってきなさい

…ダツ大丈夫よ…  
気にしなくていいわ…

母さんありがとう  
洗ってくるよ



TO BE THE CONIENUED...





**Incest  
Room  
#9**



ズツ

ズツ



凄い量ね...

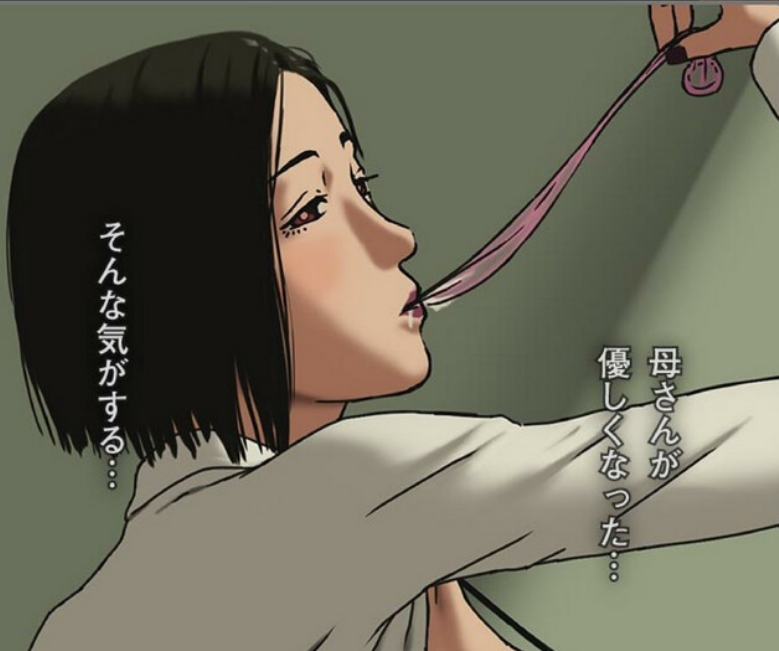

そんな気がする...

母さんが  
優しくなった...



最近...

ん~~~~ん



現在息子さんは  
子作りを怠り

現状を維持しよう  
としています

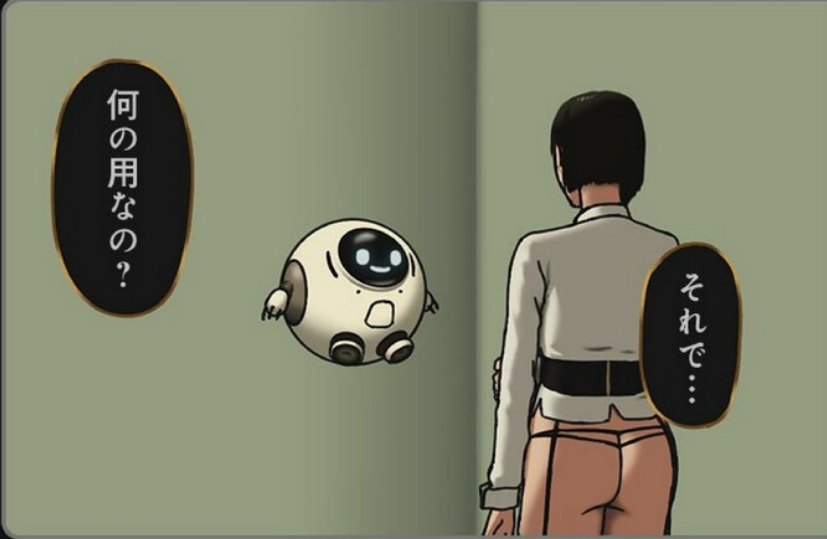

何の用なの？

それで…

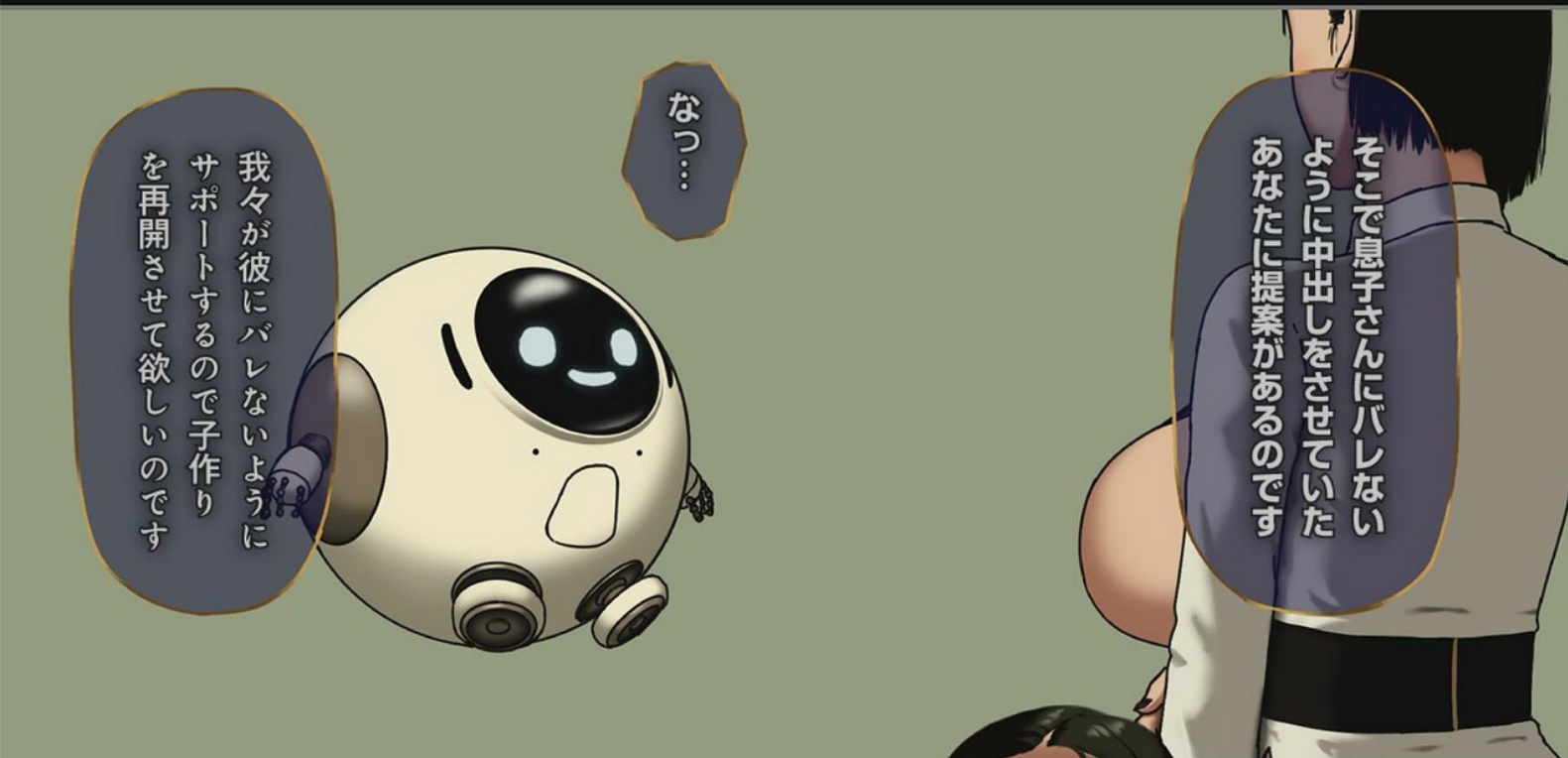

そこで息子さんにバレない  
ように中出しをさせていた  
あなたに提案があるのです

なっ…

我々が彼にバレないように  
サポートするので子作り  
を再開させて欲しいのです



アッあれは仕方  
なくて…

……

もし息子さんだけでは物足り  
ないのであれば違う男性も  
アテンドできますよ？

いっりませんツツ



アアツ...♡

アツ...♡

ビリビリビリン

分厚いのに気持ち  
良いんだ？

ピュッ

ピュッ

ピッ

ピッ

マンネリは  
良くないからね

もう夫より上手になってる...  
ダメッ...ダメッ...

声エツツロウ

アアツ♡

ピッ

ピッ

アアツ♡

ピッ

アアツ♡

ピッ

ピッ





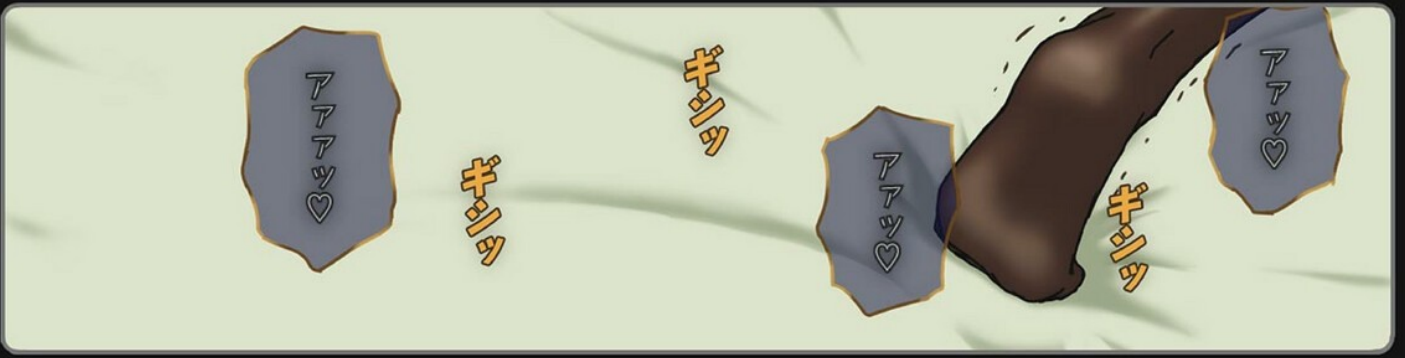





イグウツイグウツ♡  
イグウ…ツツ♡

出すよ…ツ  
母さん…ツツ

ハニハニ

ハニハニ

イヤアツツ♡  
イヤア…ツツ♡

ツイグイグイグイグイグ♡  
イグウ…ツツ♡

チユツポ

チユツポ

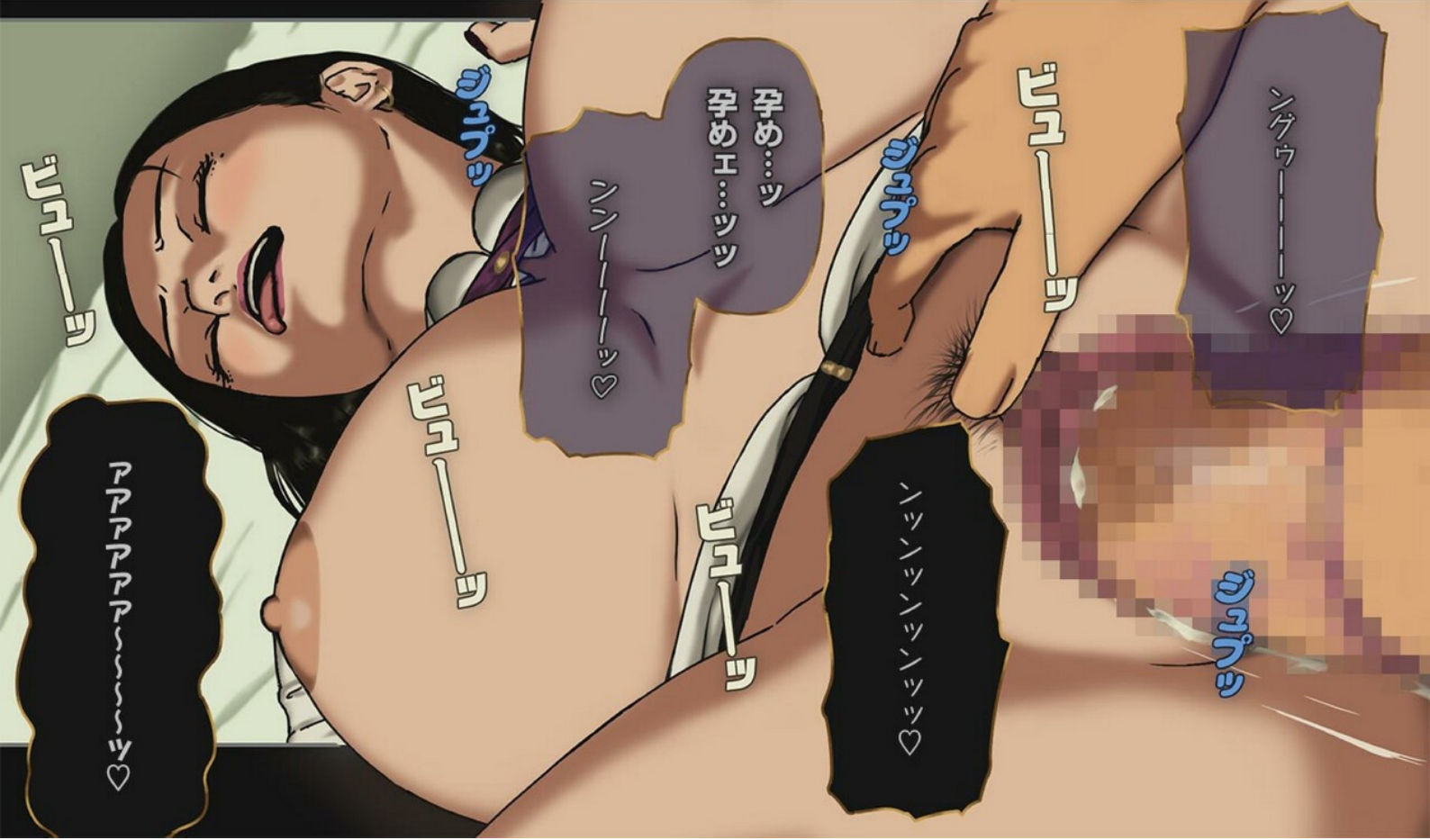

ングウ…♡

ニハニ

ニハニ

ニハニ…♡  
ニハニ…♡

ハハ…♡

ニハニ

ニハニ

ニハニ

♡ニハニニハニ♡

ニハニ

ニハニ

♡ニハニニハニ♡

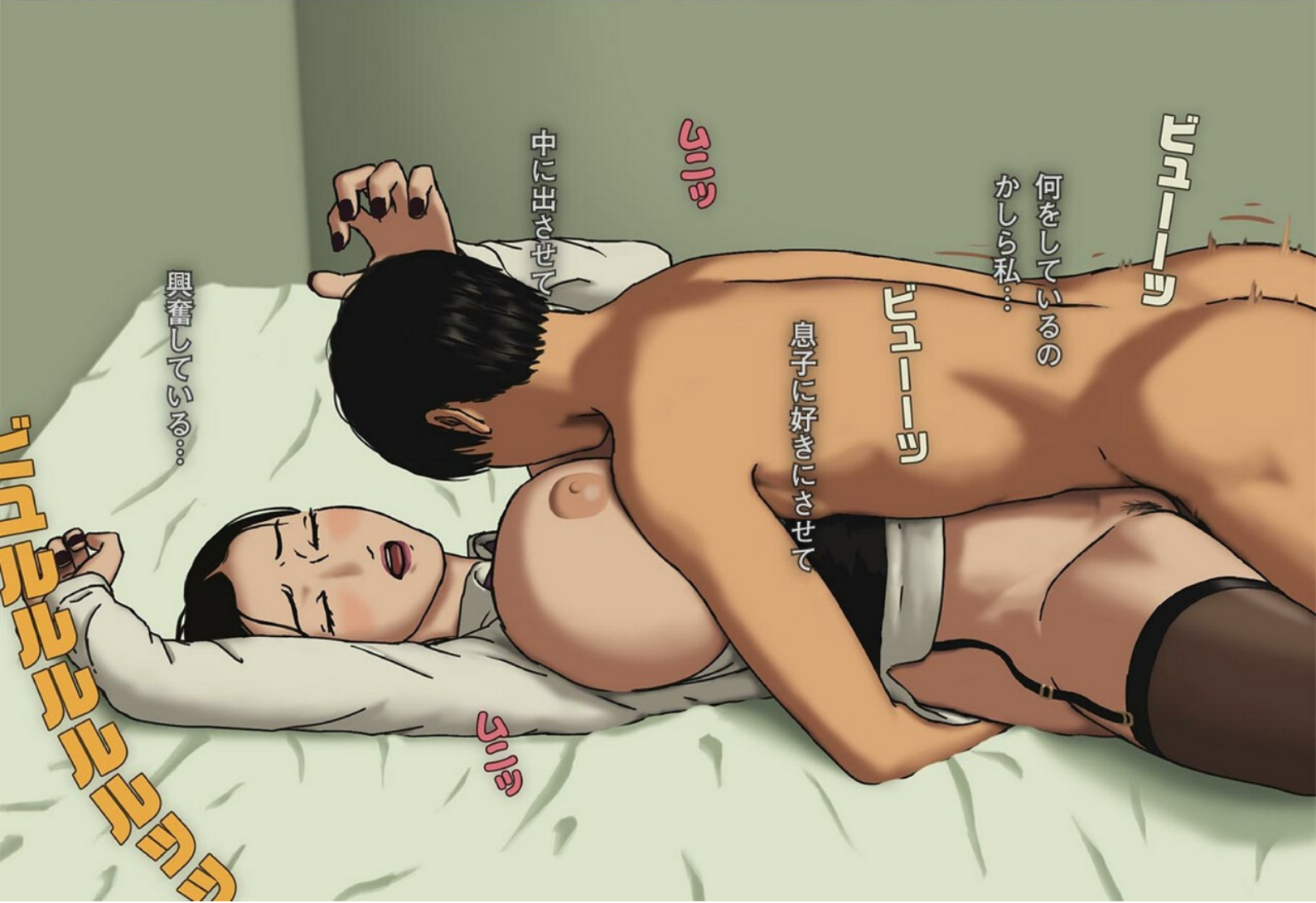
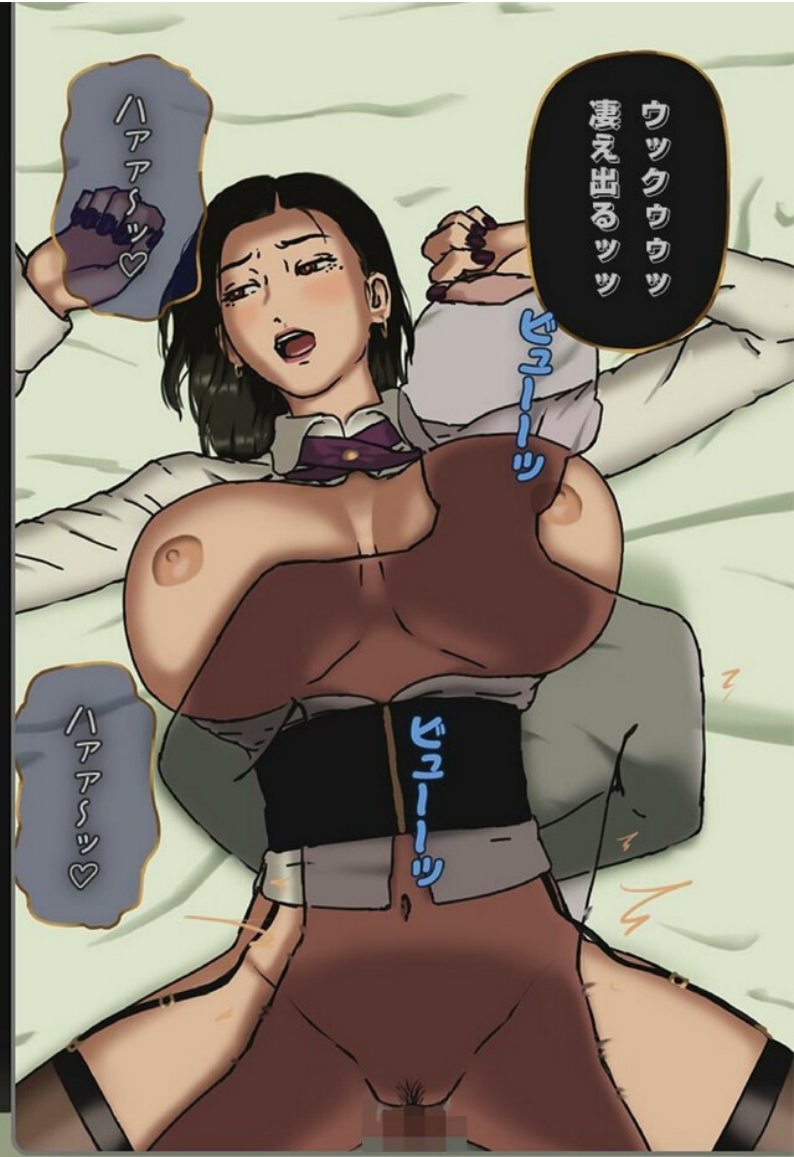

興奮してる...

中々おっぱいで

ジュニア

何をしているの  
かしら私...

ジュニーコ

息子に好きにさせて

ジュニア

ジュニアジュニアジュニアジュニア



アアアアアアアアアア♡

スポンツ

何か今日は凄え  
出たわ…

アアアア♡

気づいてしまった  
自分がどうしようも  
ないくらい  
だらしない女  
だって…

アアアア♡

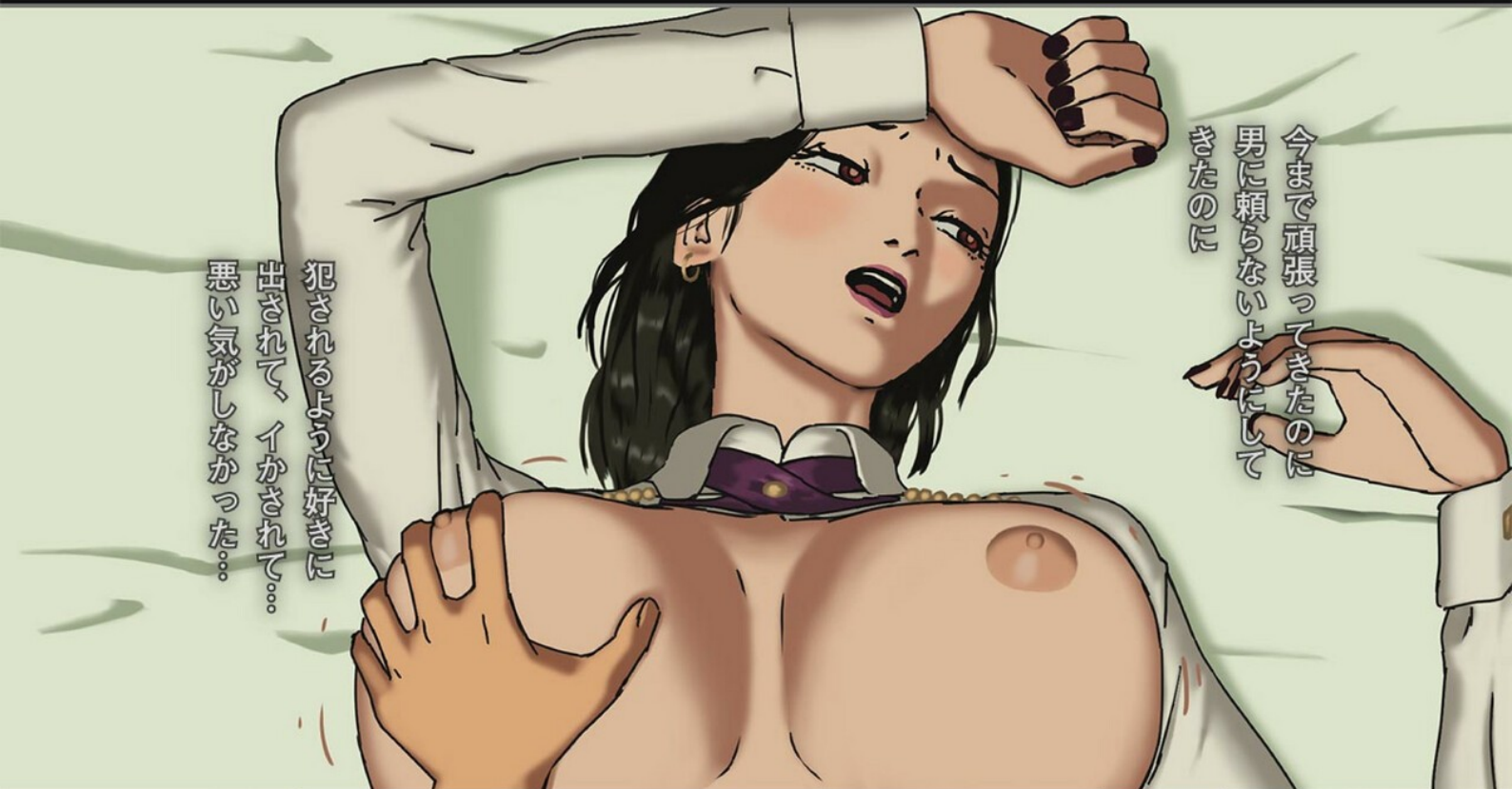

今まで頑張ってきたのに  
男に頼らないようにして  
きたのに

犯されるように好きに  
出されて、イカされて…  
悪い気がしなかった…

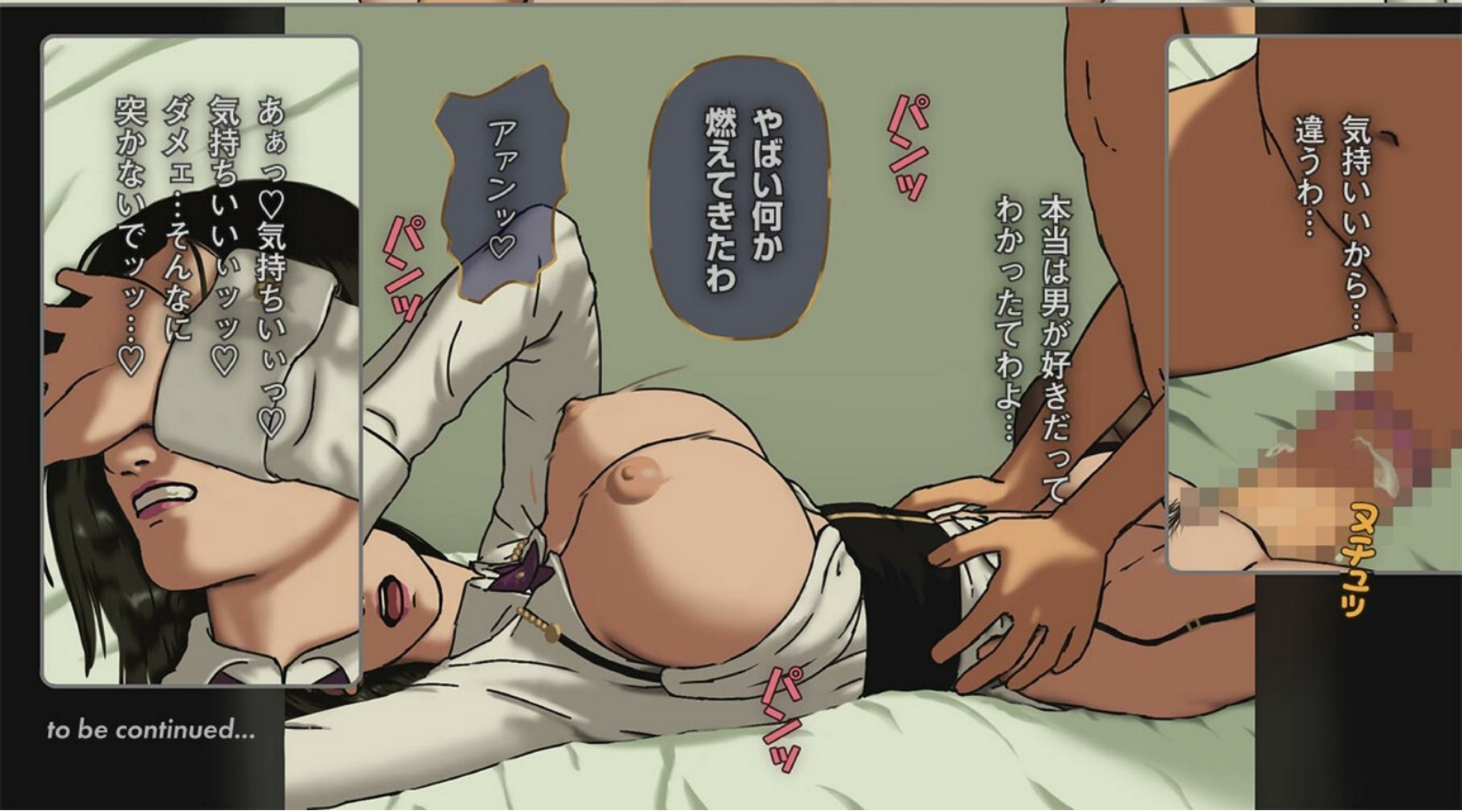

気持ちいいから…  
違うわ…

本当は男が好きだって  
わかったてわよ…

パンツ

やばい何か  
燃えてきたわ

アアンツ♡

パンツ

あぁっ♡気持ちいいっ♡  
気持ちいいッツ♡  
ダメエ…そんなに  
突かないでッツ…♡

アキマシ

to be continued...



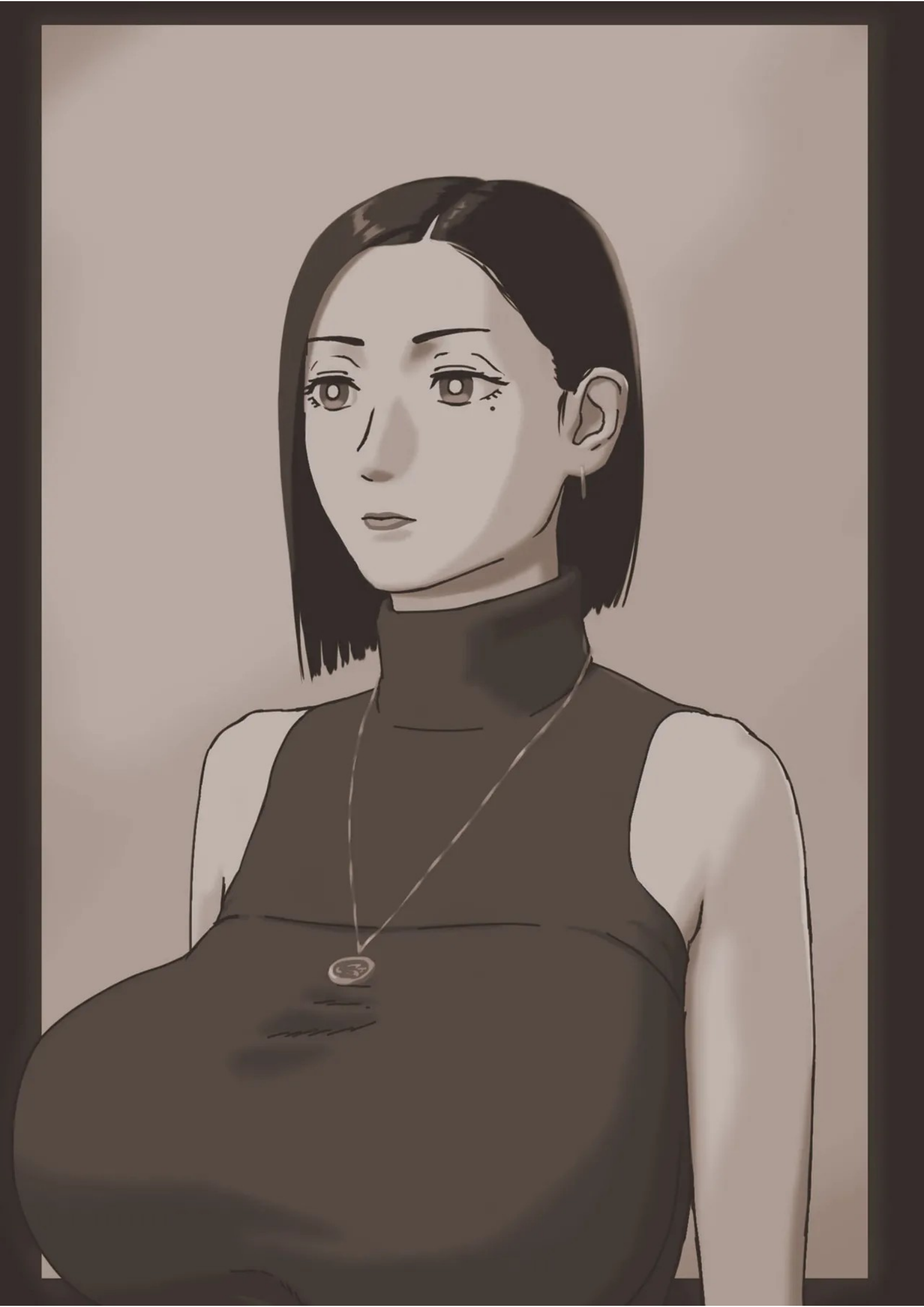

イツチニー  
サンシー



ハアハア  
ハアハア

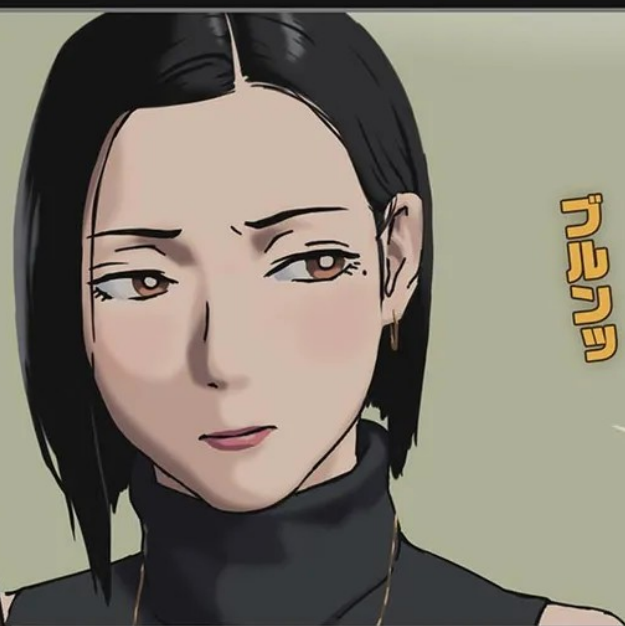

母さんしかいないから  
意味ないじゃん

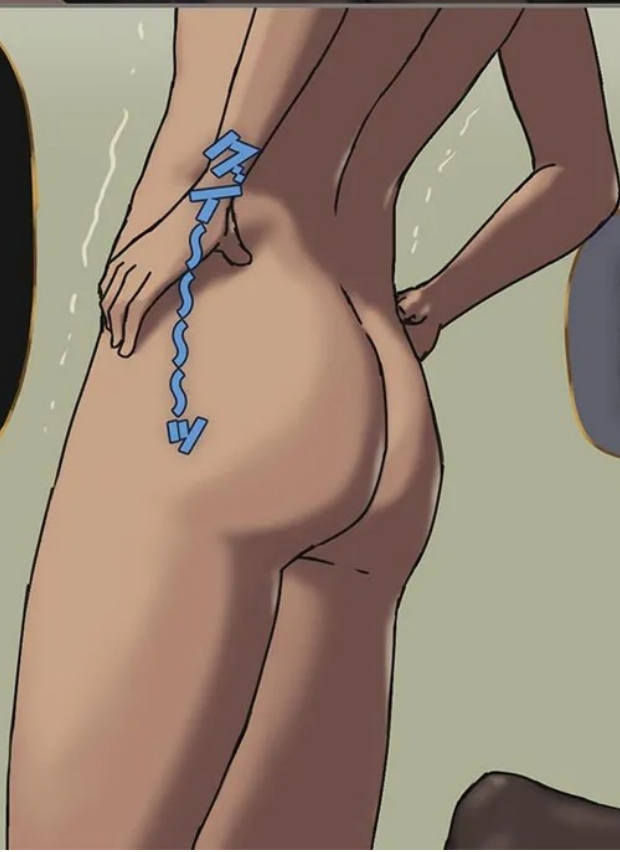

ダラシない

服ぐらい  
着なさいよ



…どこ見てるのよッ



…あの子の裸を見て  
欲情するなんて  
なんてはしたない女  
なのかしら

無意識にペニスを見  
ていた…  
目を離そうとしても  
離せなかった…

わかってるわ  
いけないことを  
してるって

バカッ

バカッ…

でも嫌がらないんだもの  
私の裸を見て  
喜ぶのだから…

…あッ♡  
はあ〜♡♡

…ッ♡

んん〜♡♡

…ニコを  
出れば終わり  
そうよ、嫌がっても  
終わりが来るんだから

楽しんでしまえば…  
だめよ、だめよ…  
ダメヨッダメダメダメ  
ダメダメダメッ!!

たまには母親らしい  
こともしないとダメ  
よね…

…とりあえずこの子が  
したいようにさせて  
あげましょう



?あら  
どうしたの

…もういいから  
セックスしようよ



口うるさく育ててきたし  
生意気な女だもの  
セックスのしがいがあり  
そうね…

男の子の意地が  
あるものねえ

まあ…そうよね

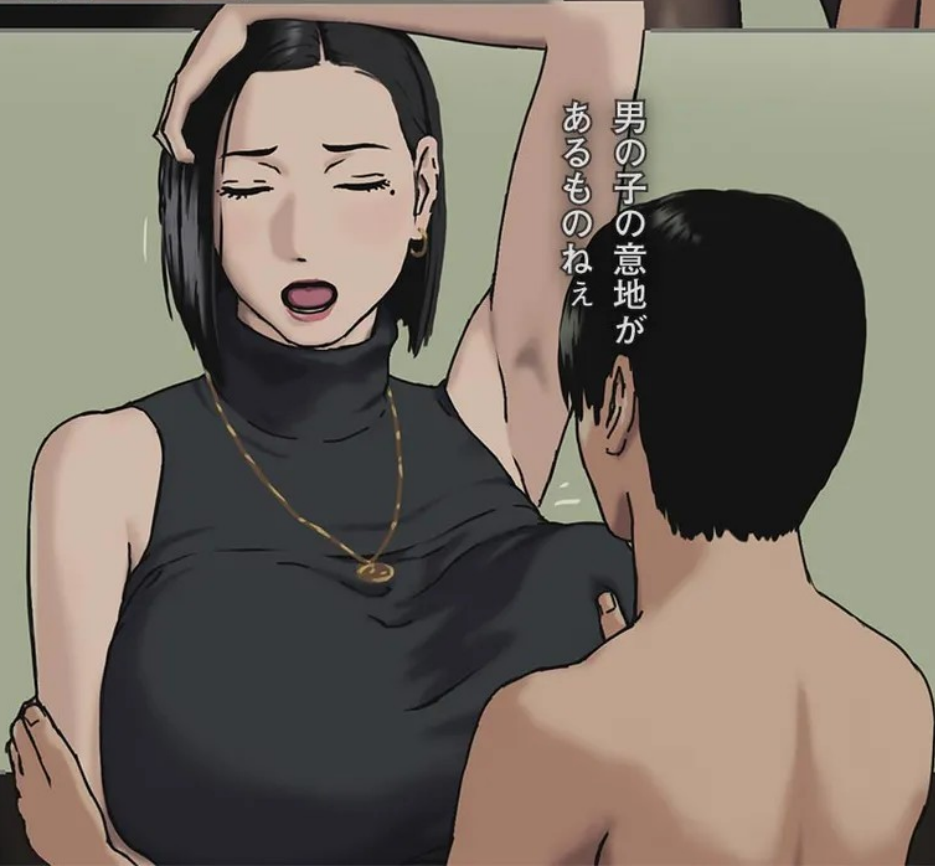



…私の体も  
その気になってる

ズプププ  
ズ

っあああ  
…ッ



ッ  
ン  
ン  
…

あっ…  
やばいかも

クチュ  
クチュ



私だって女ですもの  
そんな目で見られたら…  
ねえ？

おっぱい  
吸いたい？

ブルンツ

ン  
ン  
…

エッチなおままだと  
終わらせて  
早く家に帰らないと…





パチユンツ

もつとツ、もつとツ  
切なくなるくらい  
チンポで虐めて…ツ

母さん…っ

パチユンツ

ンツ…グウツ♡

母さん…っ

チンポ

いいのツ忘れさせてツ  
お父さんのこともツ家のこともツ  
母親であることもツ  
全部忘れさせてエツ

キテ…ツ♡  
キテエ…ツ♡

ブルンツ

…っもうダメだあツ

チンポ

チンポ

チンポ

っイクツイクツ♡

ブルンツ

イクツ…♡

イクウツツ♡





シューーーーーー

あああああああつっ!!!!

チユズッ

あああ~~~~っ!!!!

チユズッ

シューーーーーー

あああ~~~~っ!!!!

——気持ちイイッ気持ちイイッ  
めちやくちやにしてっ  
私をぐちやくちやにしてっ

パチユンッ

パチユンッ



チユボンッ

ア~~~~っ!!!!

中だしドツキリ  
大成功なんてね……  
終わっちゃうのね  
これも……

ピクンッ

ピクンッ

ピクンッ

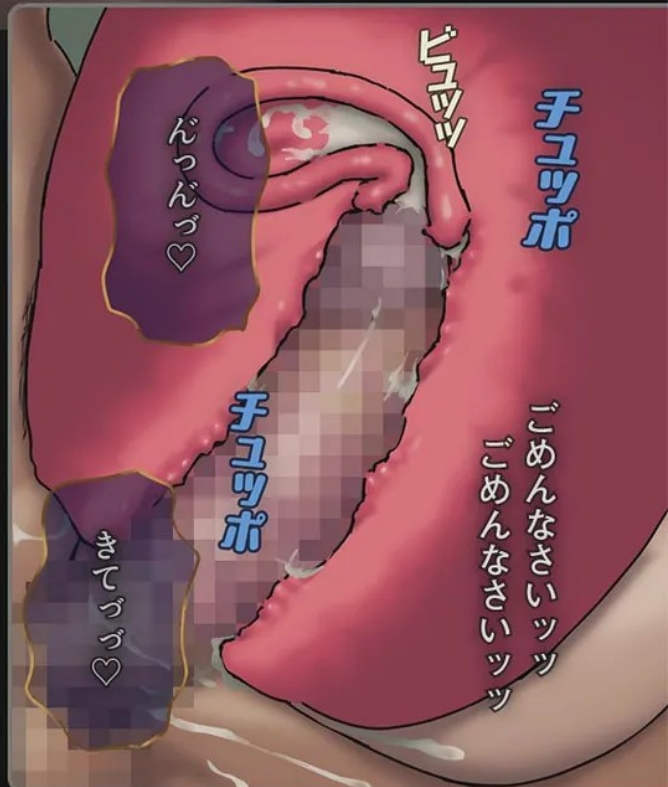

チユツポ

ビュッ

ぐっぐっ♡

チユツポ

おっっ♡

「めんなさいッ  
「めんなさいッ



もうしてやらない  
からなっ

避妊したご褒美  
くれないと…ッ

クニッ

クニッ

んんんっっっ♡



やばいッ  
やばいッ

ギンッ

ほらっ母さん  
口開けて

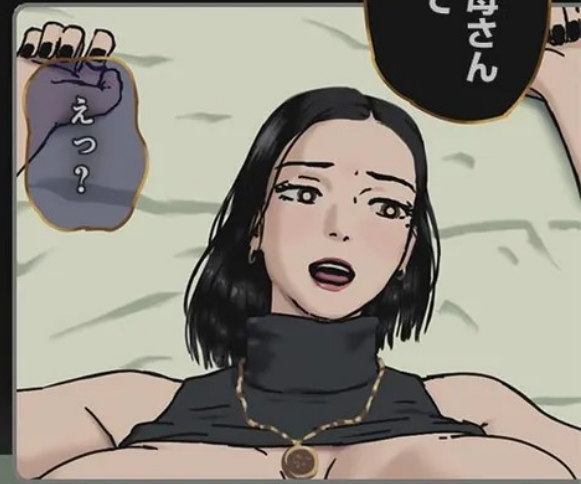

えっ？

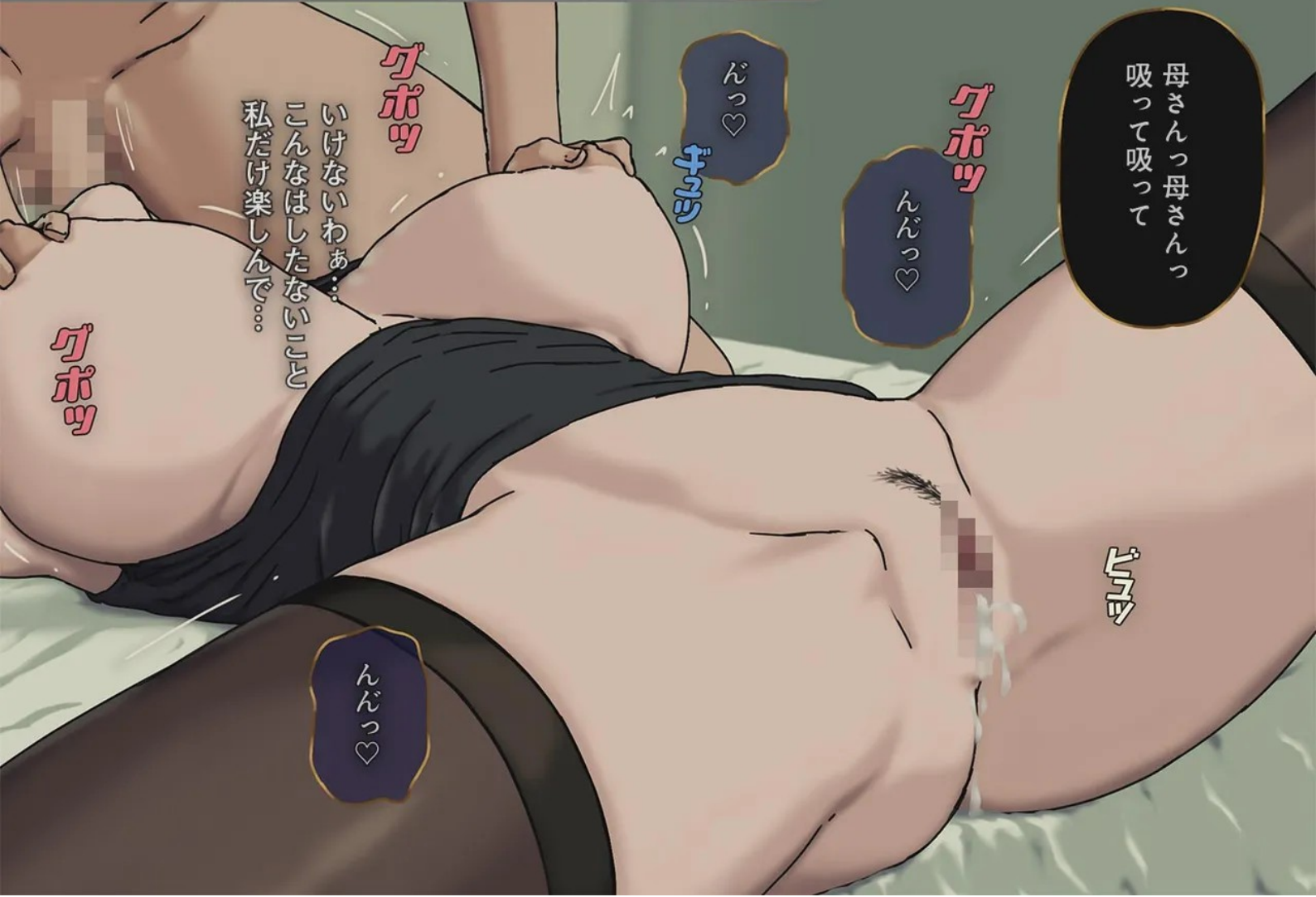

母さんっ母さんっ  
吸って吸って

グポッ

んんんっ♡

んんんっ♡

ギンッ

グポッ

いけないわあ…  
こんなはしたな…  
私だけ楽しんで…

グポッ

んんんっ♡

ビュッ

…気持ちいい  
良いよ、母さん

こんなこと許して  
いいのかしら…？

これでいい…  
のよね…？

パチン

母さんのオツパイ  
最高だよ…

パチン

チュツプ

チュツプ

あとで親子関係が  
おかしくなりそうだから  
本当は止めたいのに…

パチン

パツチユ

この子を騙しているのが  
申し訳なくて断れなくて

パツチユ

母さんその…いつもより  
なんか…いいよ…

パツチユ

私って本当にバカ…  
まるでピエロじゃない



# INCEST ROOM#11

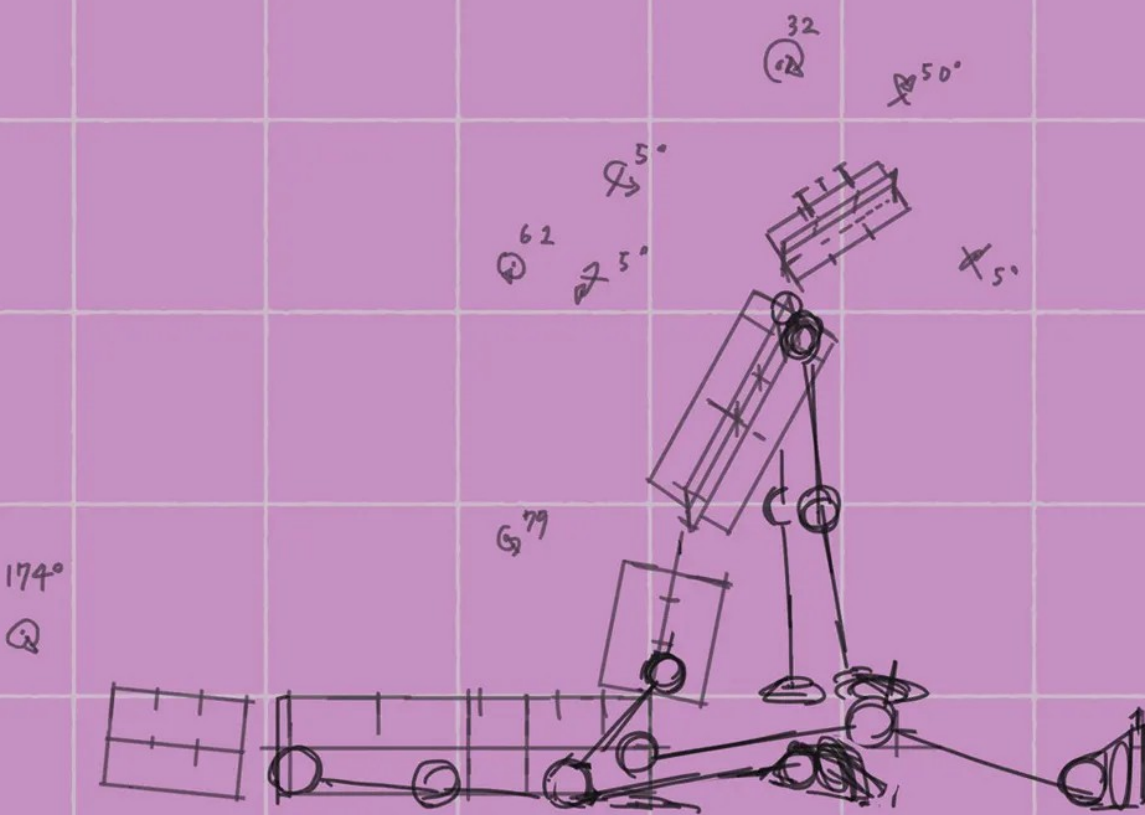



「この子はいっ  
気づくのだからっか？」

今日かしら  
それとも…

INCEST ROOM#11



ああっ♡

ヌツチヤ

ヌツチヤ

ヌツチ

ああっ♡

やっぱり生の母さんの  
感触はたまらないよ

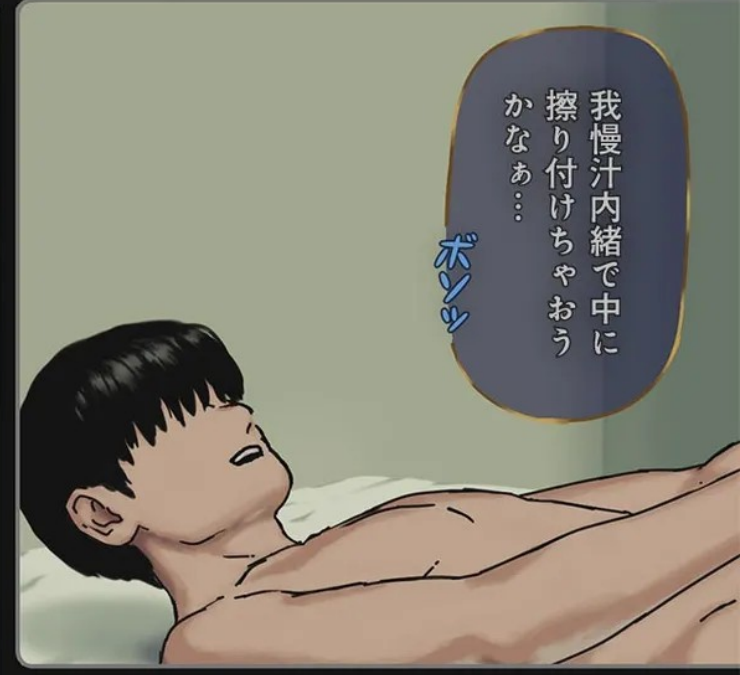

我慢汁内緒で中に  
擦り付けちゃおう  
かなあ…

ボンッ

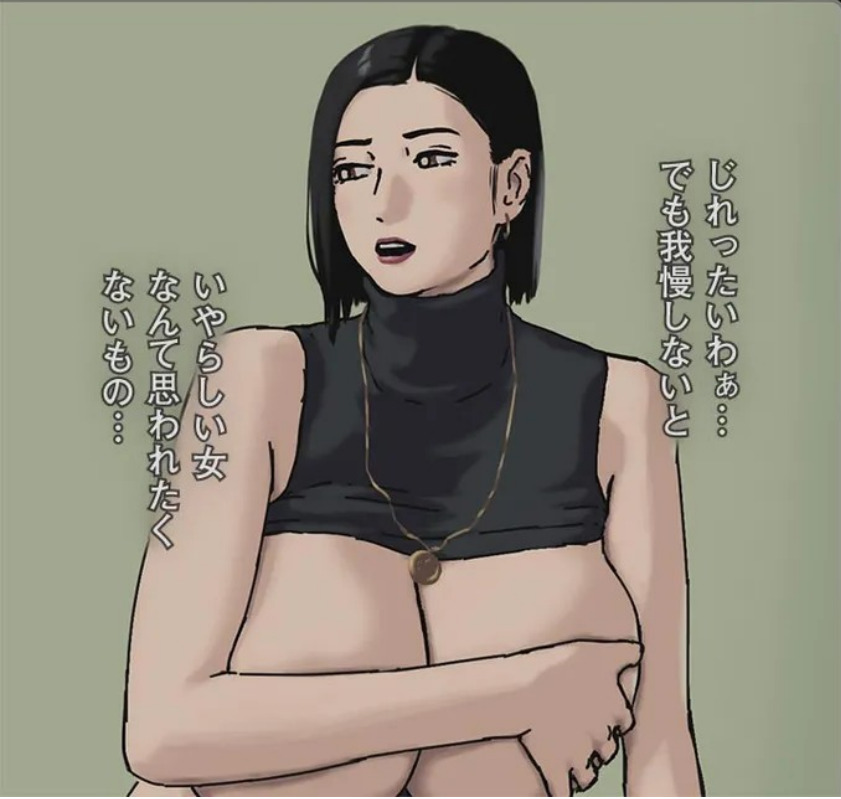

じれったいわあ…  
でも我慢しないと

いやらしい女  
なんて思われたく  
ないもの…

危ないッ  
ふう〜

ビクッ

ビクッ

この子我慢が  
できていないのよ

やれやれね…

精子が混ざった我慢汁が  
お母さんのアソコに入って  
来てるじゃない…

ヌツチュ

ヌツチュ

ギシッ

母さんのマンコに  
入れて孕ませて  
やりてえ

ギシッ

ギシッ

フウツフウツ  
危ねえ〜

クツチュ

クツチュ

ブルルッ

ふふふっ絶対しては  
いけないこと  
してるわね

私…興奮してる…

ちよつと  
待っててよ

らじものやじ…



精子に触れるとすぐに  
溶けてくるから  
早くしないと…

キョッ

ふふふっ

ムギッ

キョッ



あんっ♡

母さん  
濡れ濡れ…

クチュ

クチャ

バレてないかしら  
我慢汁塗りこんで  
いたこと…

クチャ

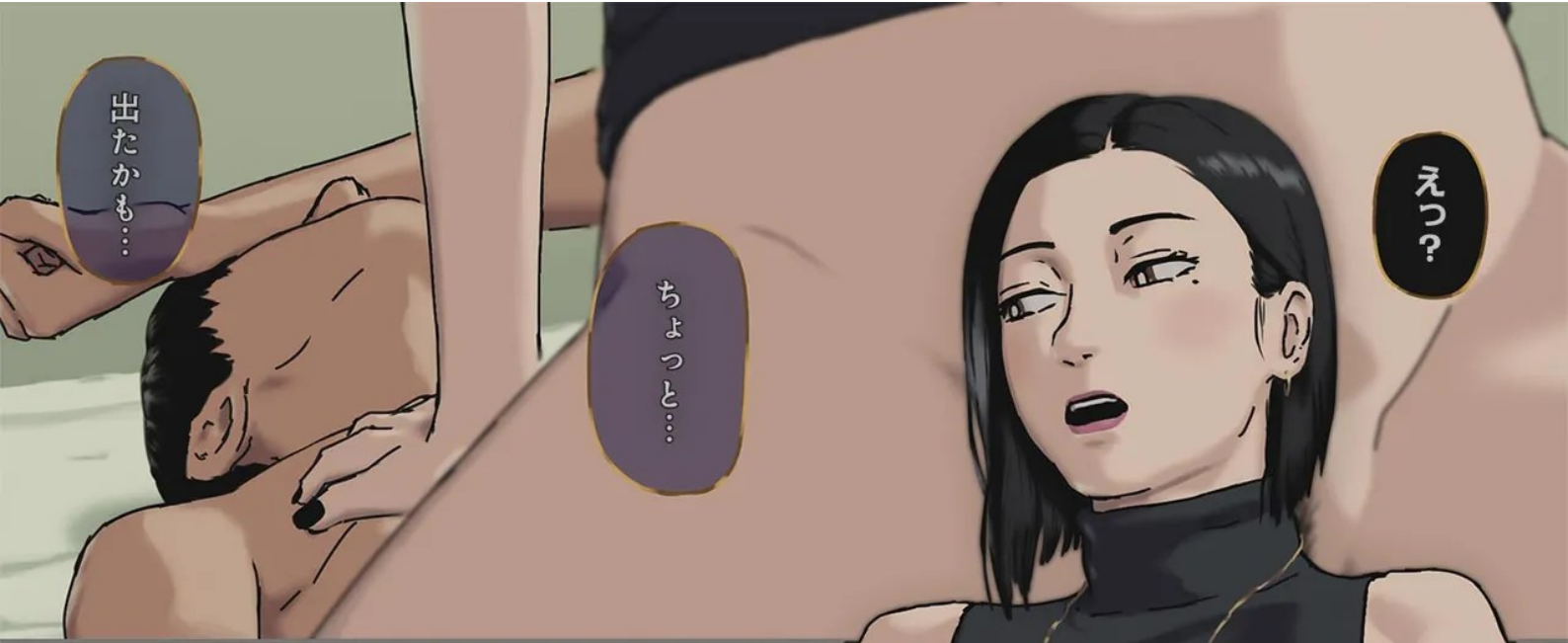

えっ？

ちよつと……

出たかも……



あんっ……  
もう溶けるぐらい  
出てるじゃない

ギョッ

ギョッ

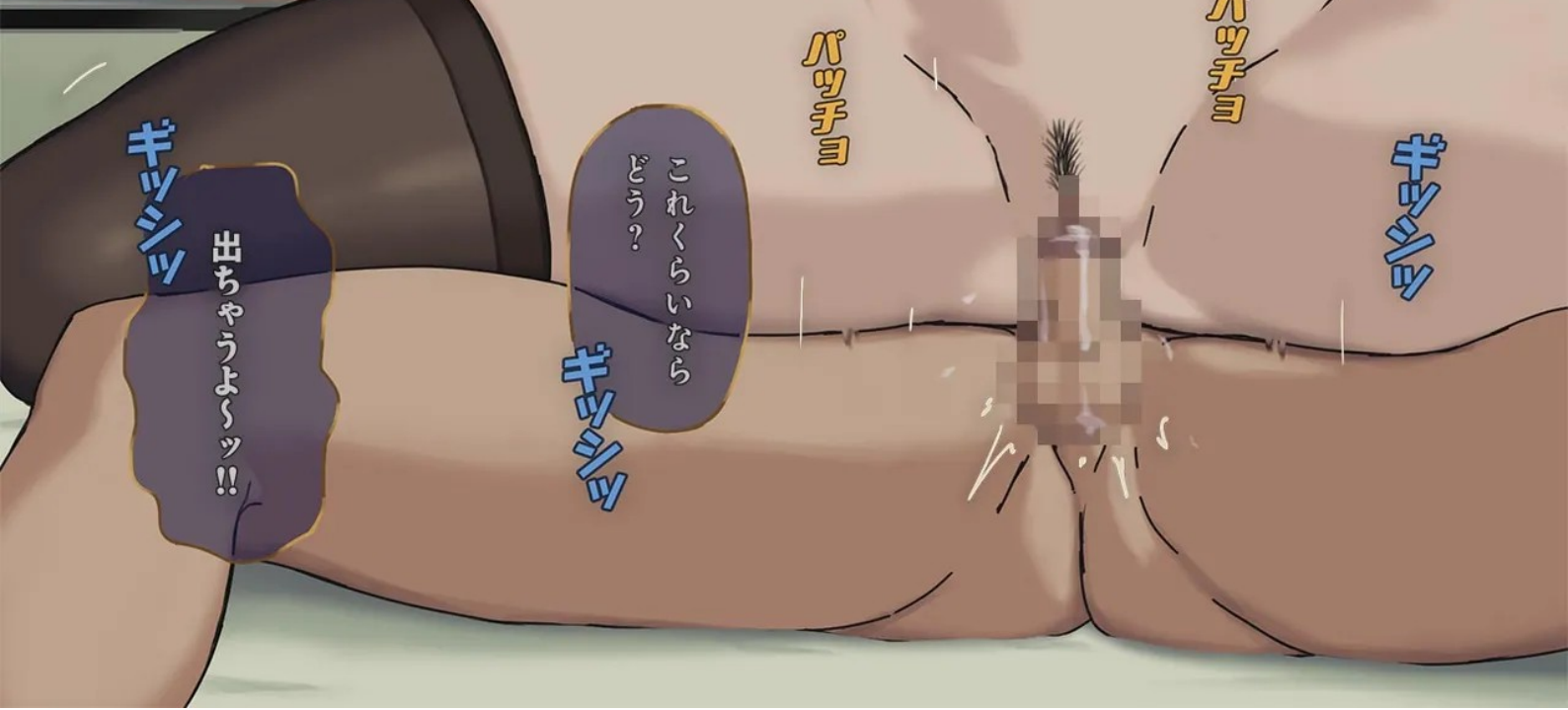

パツチョ

パツチョ

ギョッ

ギョッ  
これくらいなら  
どう？

ギョッ  
出ちゃうよっ！！



こんなにゆっくりなら大丈夫でしょ？

出るって…

私も我慢してるのよ  
文句のいいっことはなしよ

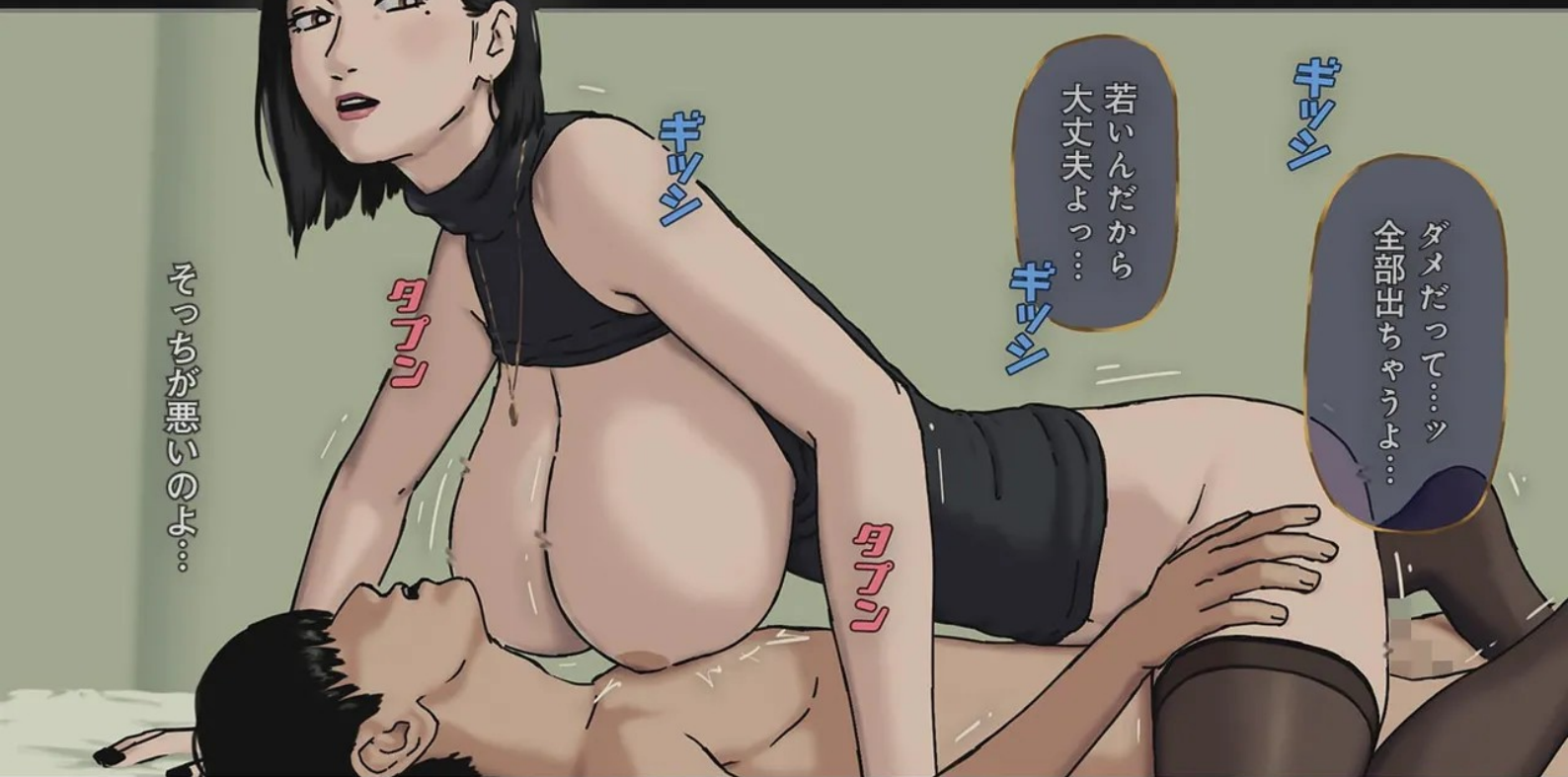

ダメだって…ッ  
全部出ちやうよ…

若いんだから大丈夫よっ…

そっちが悪いのよ…

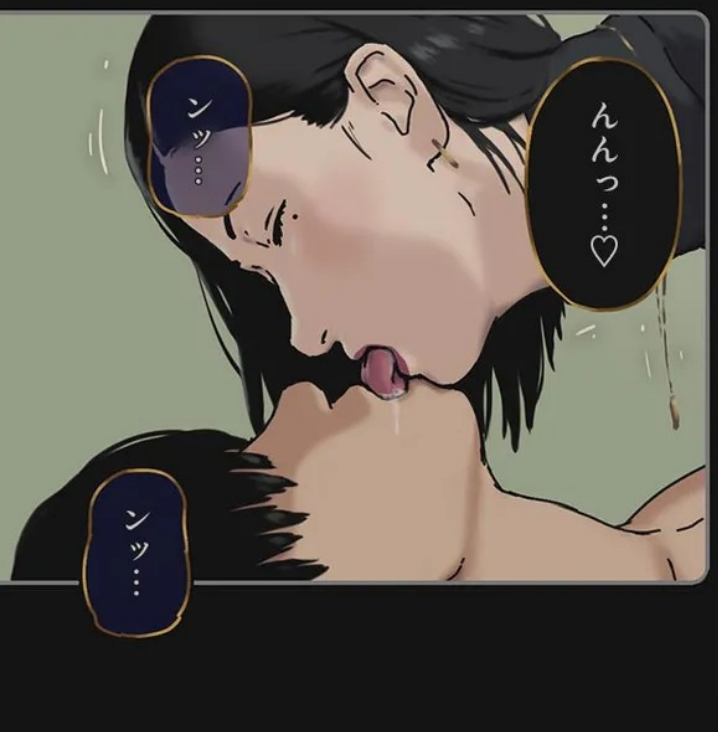

んっ…♡

んっ…

んっ…



何度も少しづつ…

チユルルルッ

チユルルルッ

中に出してくるんだもの…ッ

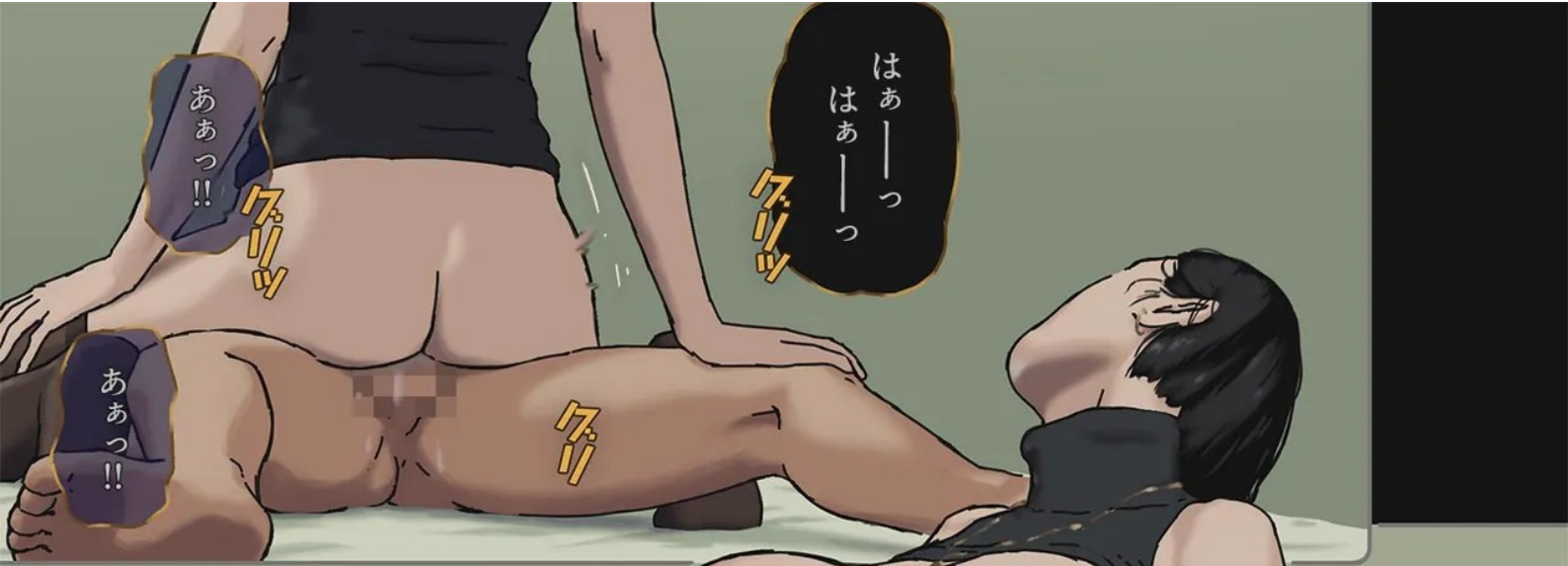

あぁっ!!

はあーっ  
はあーっ

クワッ

クワッ

あぁっ!!

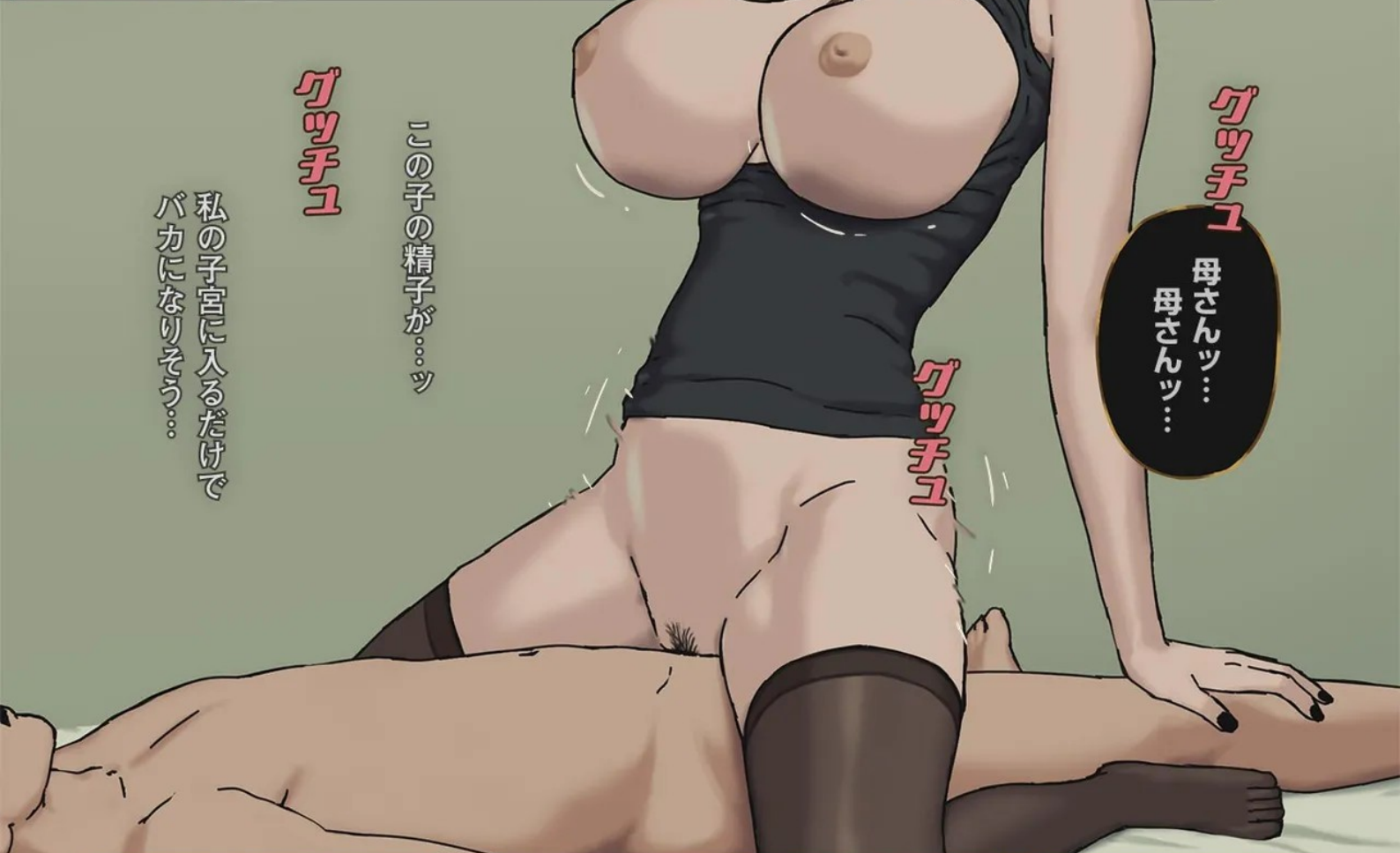

グツチユ

母さんッ...  
母さんッ...

グツチユ

グツチユ

「」の子の精子が...ッ

私の子宮に入るだけで  
バカになりそう...

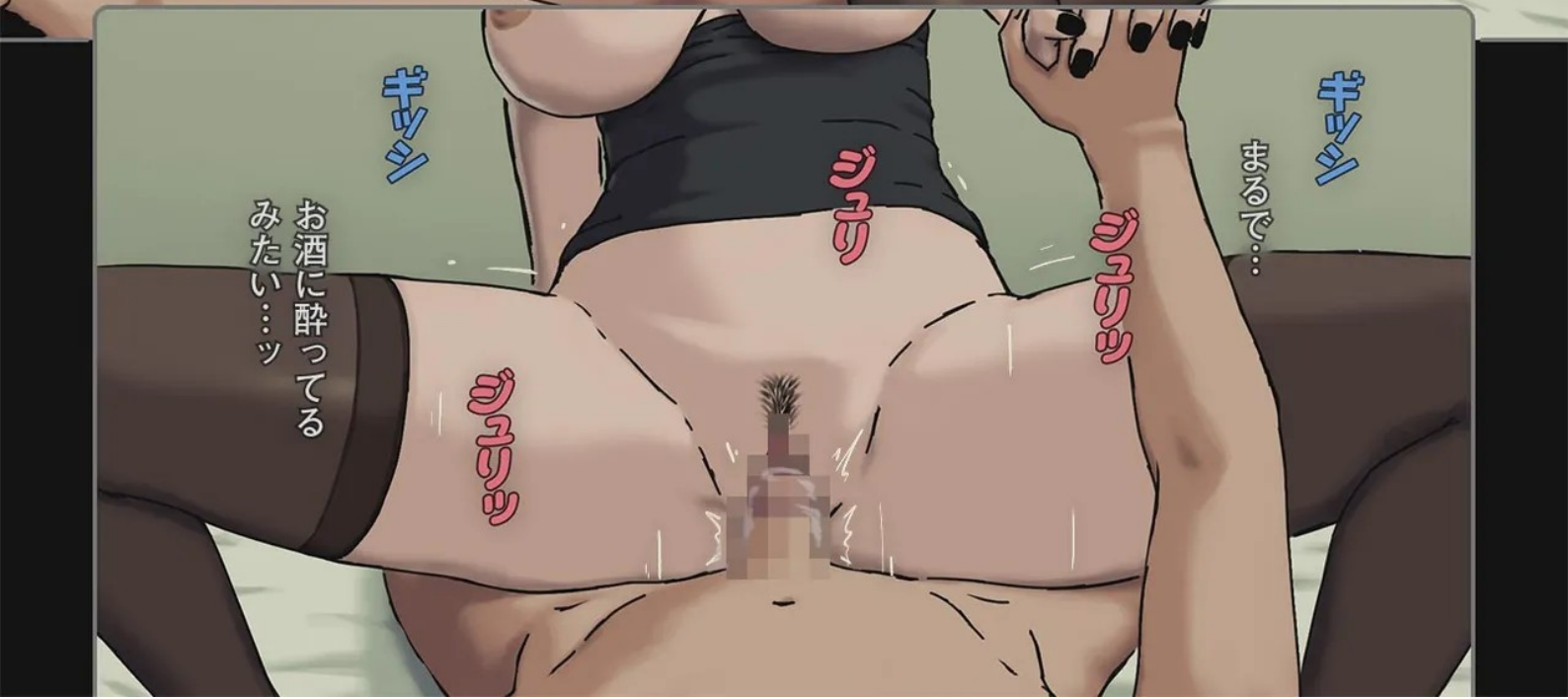

ギツシ

まふん...

ギツシ

ギツシ

ギツシ

ギツシ

お酒に酔ってる  
みたい...ッ

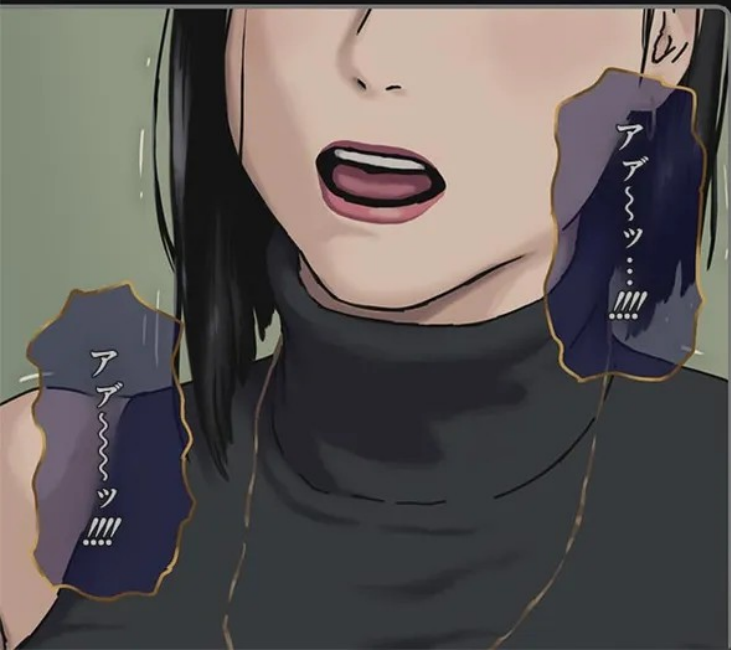
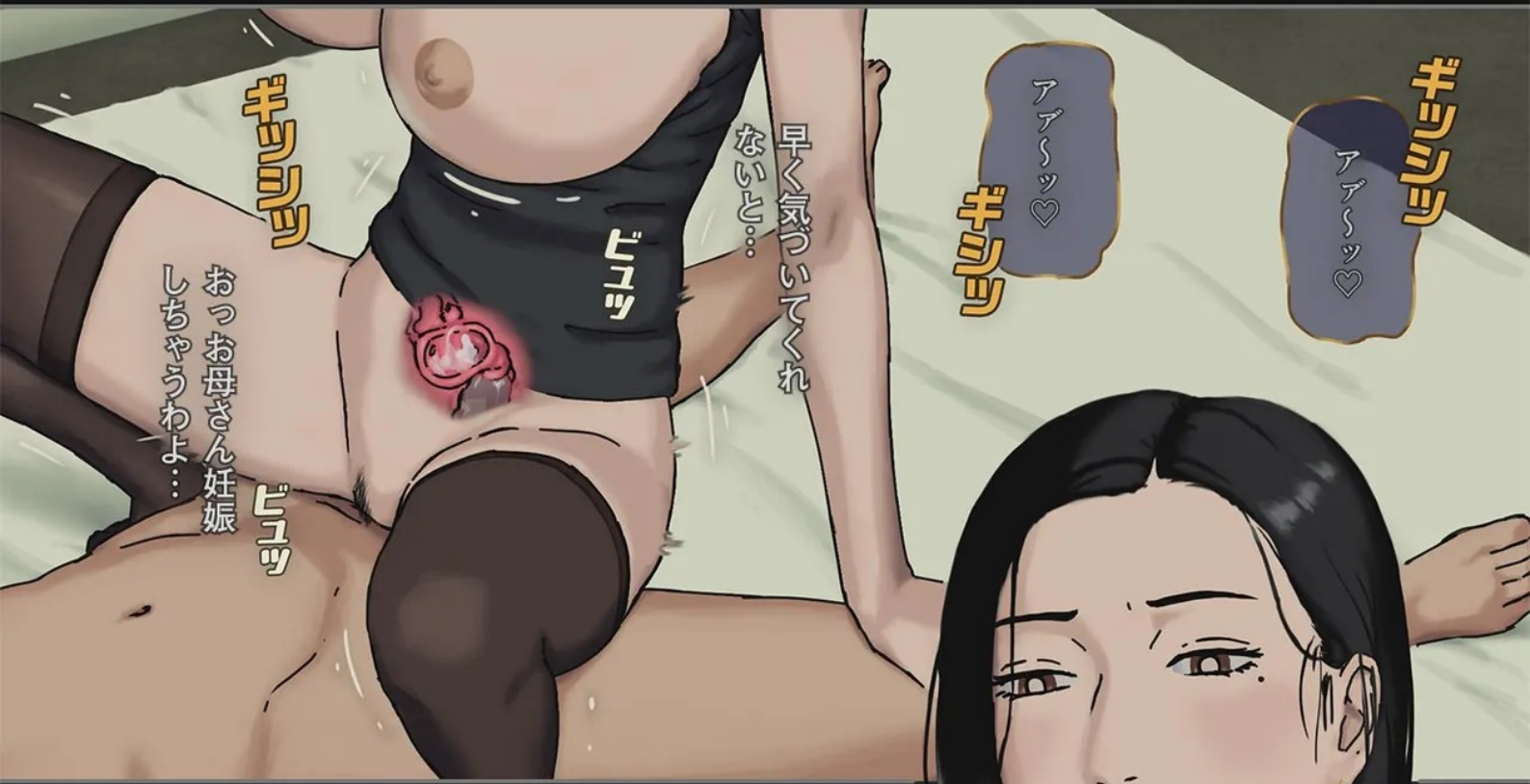



ギンシ

アアアッ!!!!

ギンシ

アアッ!!!!

ギンシ

ギンシ

ギンシ

グクッ♡  
グクッ♡  
グクッ♡

アアアアアアッ!!!??

グチユツ

グチユツ

グチユツ



ああ~~~~~っ!!!!

ああ~~~~~っ!!!!

キモチイイツ♡  
キモチイイツ♡

グチュ

グチュ

グチュ



ズリツ

ああっ?!!

ズリツ

ズリツ

ああっ?!!

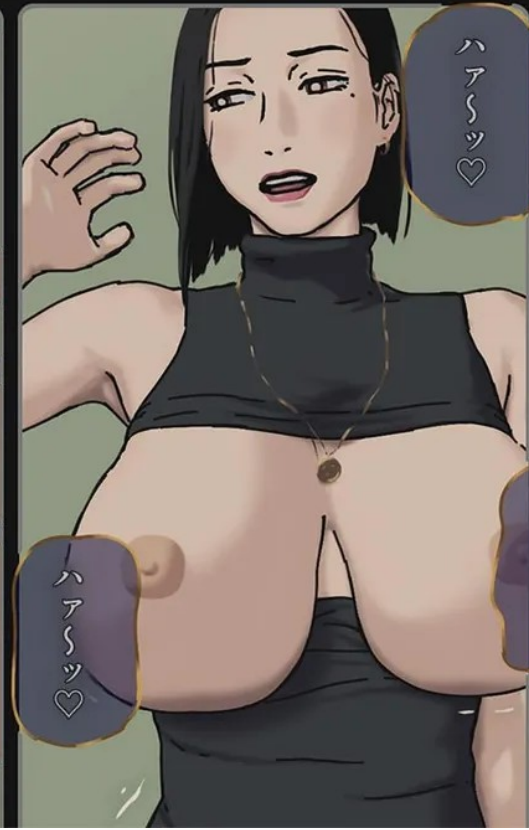

ハア~~~~♡

ハア~~~~♡

ふうっ!!



ふうっ!!

ズリツ

ズリツ



アアアアッ♡

アアアッ♡

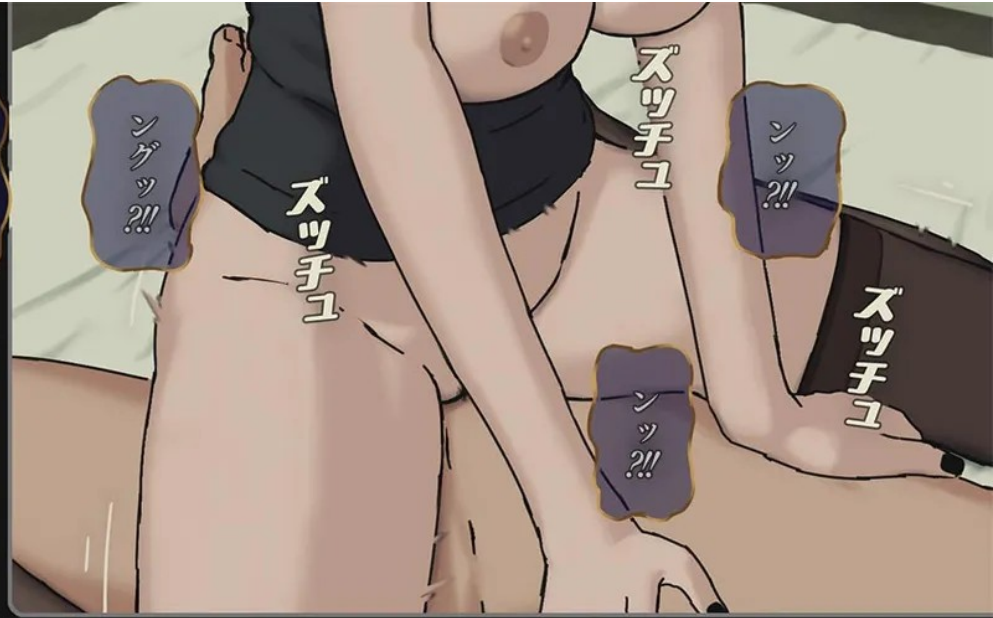

ズツチュ

ズツチュ

ズツチュ

ズツチュ

ズツチュ



しまった…

…なに？

コンドームを変えずに  
何回もしちゃった…

いい年して動けなく  
なるまでイクなんて…

はあっ

はあっ

はあ

…大丈夫よ

もうダメ…  
疲れた果てたわ…

中だしセックスして  
息子の上で寝るなんて

誰かに見られたら  
死にたくなるわ…

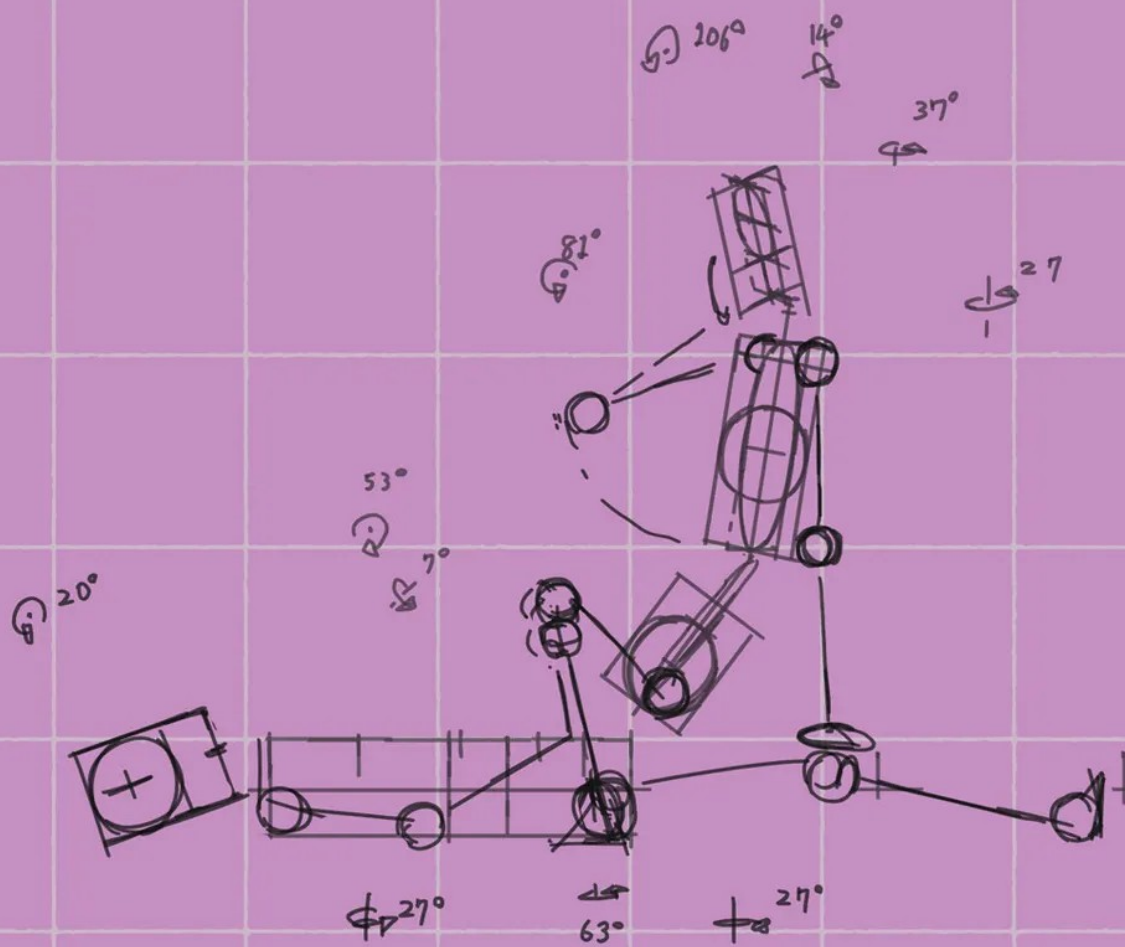

バシヤンツ

バシヤンツ

あの子も  
はしゃいでるわね

当然よね  
普通の生活なんて  
久しぶりなもの

INCEST ROOM#12

ふふふ新刊が  
出ていたなんてね

本を読んでいると  
頭がスッキリ  
してくるわあ…

母さんはプールに  
入らないの？

私はねプール  
で本を読むのが  
好きなのよ♡

変わってるなあ

この子とは昔から  
趣味が合わないのよね



一緒に泳ごうよっ

お母さんはいいから…



お母さんっっ

ザザー

—



あんまり遠くへ  
いつちやだめよ

バツシヤ

わかったあ

バツシヤ



たまにはいいでしょ？

あっ

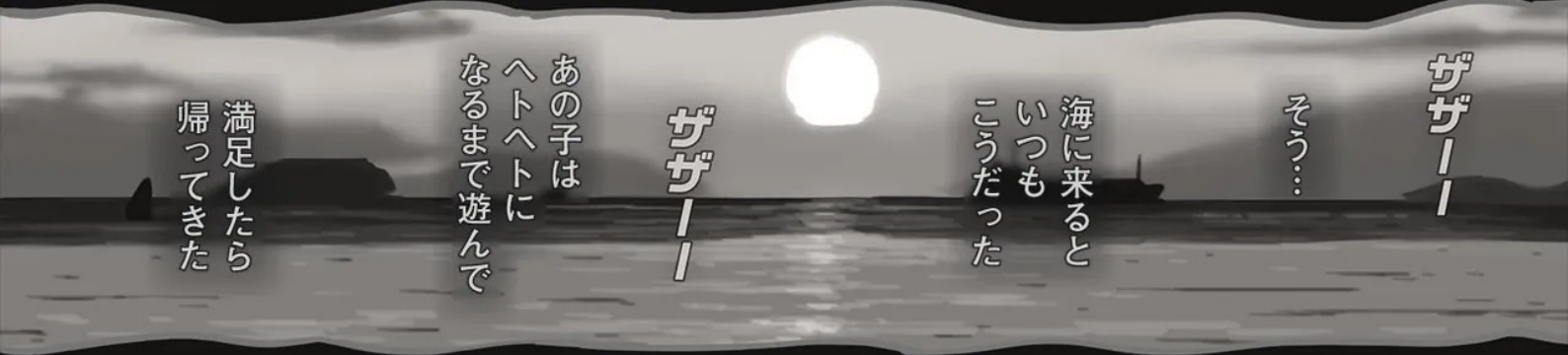

ザザー

そう…

海に来るといつもこうだった

ザザー

あの子はヘトヘトになるまで遊んで

満足したら帰ってきた

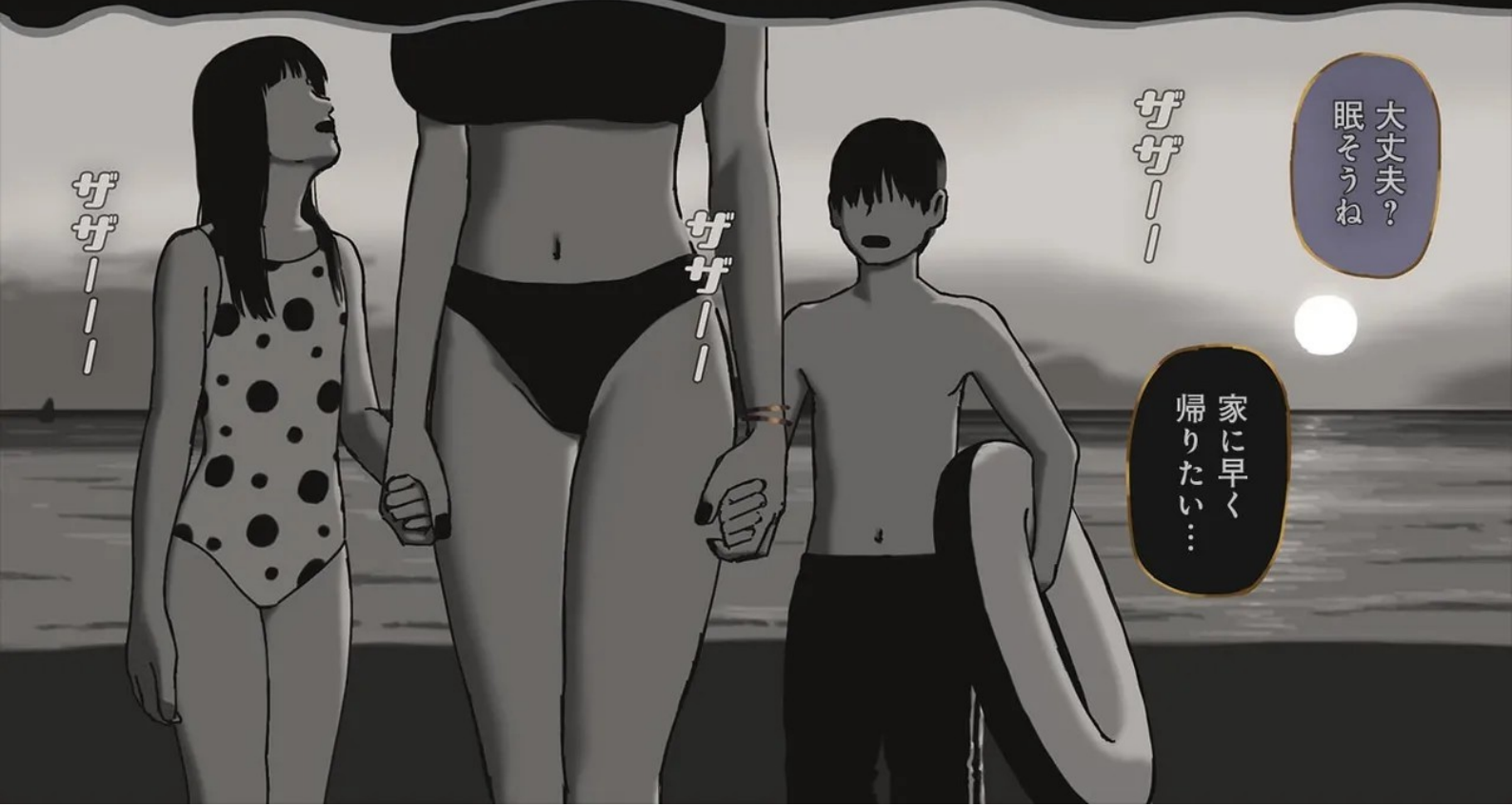

大丈夫？  
眠そうね

ザザー

家に早く帰りたい…

ザザー

ザザー



パタン

満足した？

飽きた...

それは今でも  
変わらないけど



そのさあ...

？どうしたの

ザザー

ははあ...  
なるほどね



こっちで遊ぶ元気  
は残してるわけだ...

グニツ

グニツ

うっ...

ムニユ

ムニユ

コンドームでいい  
あったかしら...

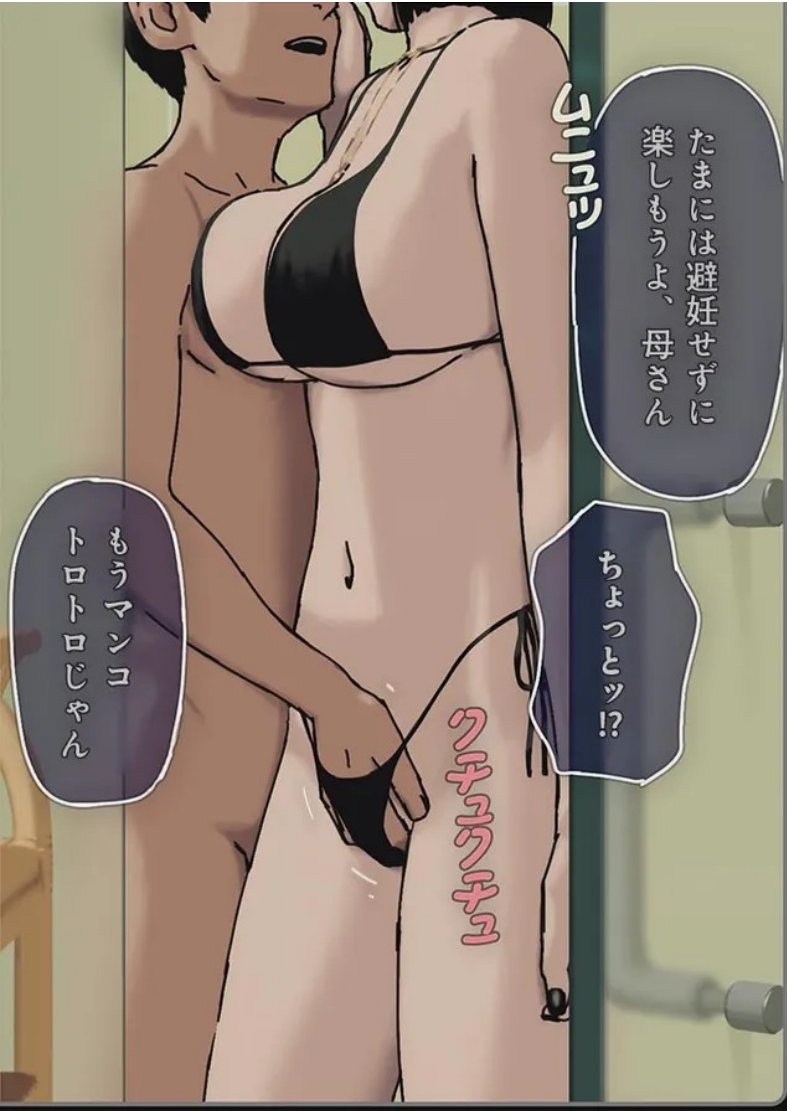

たまには避妊せずに  
楽しもうよ、母さん

ちよつとッ!?

クオオオオオ

もうマンコ  
トロトロじゃん



都合良く置いて  
ないわよね…

キキキ

体裁上しないと  
親として威厳が…



パンツ  
アッアッ♡

ダメ、体がツ…  
反応ちゃうツ…

パンツ

イケツイケツ

ビューツ

ビューツ

パンツ



…やめなさいッ

パツチユ

チンポに締め付け  
がスゲー

チユポンツ

我慢ツ  
我慢ツツ

パツチユ



ドロロ…ツ

ハアツ

ヌポンツ

ハアツ



ここはちゃんと  
断って…

いつも隠れて中出し  
させているけど…

そんなに嫌がって  
いるとは思わなくて

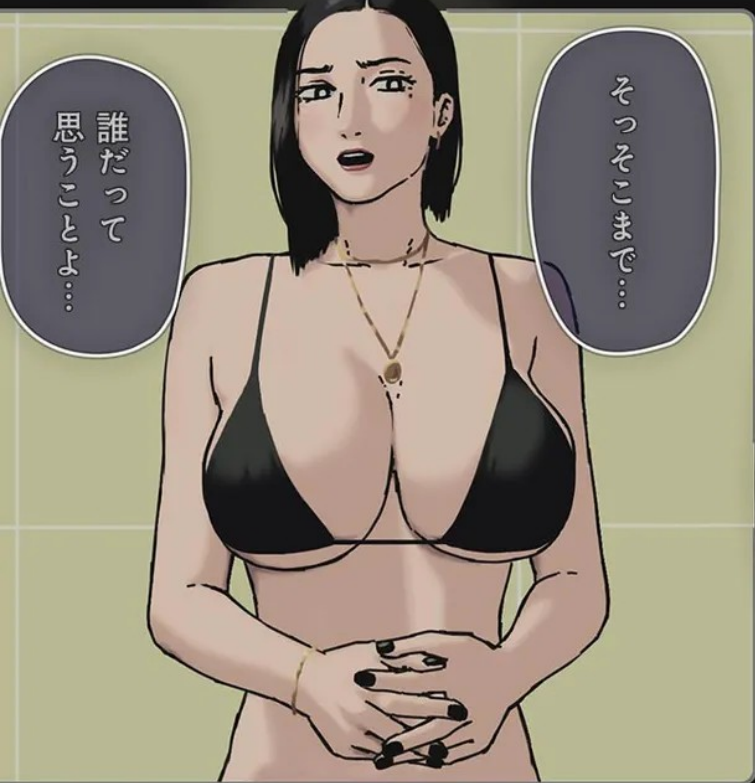

誰だって  
思うことよ…

そっそこまで…

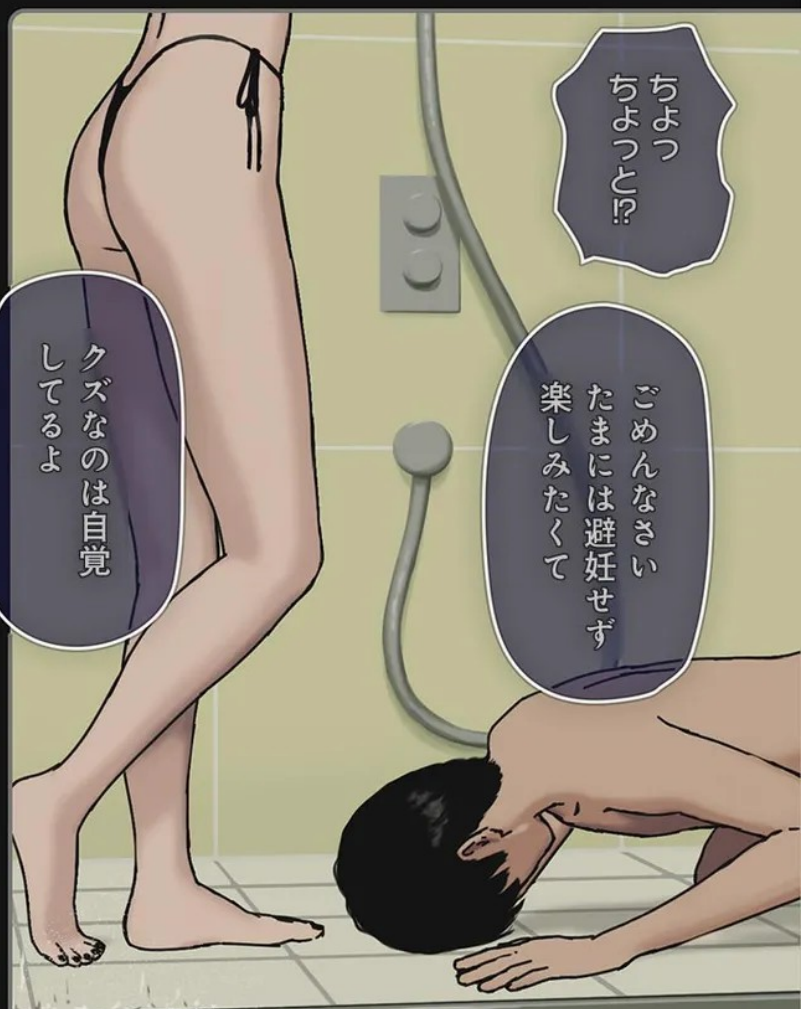

ちよっ  
ちよつと？

ごめんなさい  
たまには避妊せず  
楽しみたいくて

クズなのは自覚  
してるよ

そのまま  
いいよ

だめよ  
高かったん  
だから…

ほら脱いだ水着  
放置しない

パサツ

わかったって

たまに楽しむくらい  
いいわよね…

ちよつと♡  
我慢しなさいよ

アハ

でかっ?!

アハ

見てたらチンコ  
たってきた

この子ったら…





ゆっゆっくしが  
好きなのぉ♡

ああ…♡

うっ!!  
ニヤルルルル

ああ♡

でちやうツ  
でちやうツ

♡♡♡♡♡

ピクンツ

キユツ  
キユツ  
かつ母さんも  
イってる?!



ん♡

パチン!

ああっ…凄いよ

…口に出さなくても  
スズク♡

だって…

…だって?

ブルンツ

…気持ちいい  
から

パチン!





別に綺麗にしなく  
てもいいわよ...

なに？

クチュ

クチュ

...こんなに中に  
出してたんだって



あつ...

ニユル  
ニユル

誰かさんが変態  
だから

...眠い？

眠くないっ

...



...どうして  
かしらねえ？

...まだまだ  
いける

そうは見え  
ないけど...

やめておくのが正解ね...  
ただこの子も私と離れ  
たくないと思っている...

To be cotinued...

# INCEST ROOM #13



早く寝る  
わよ



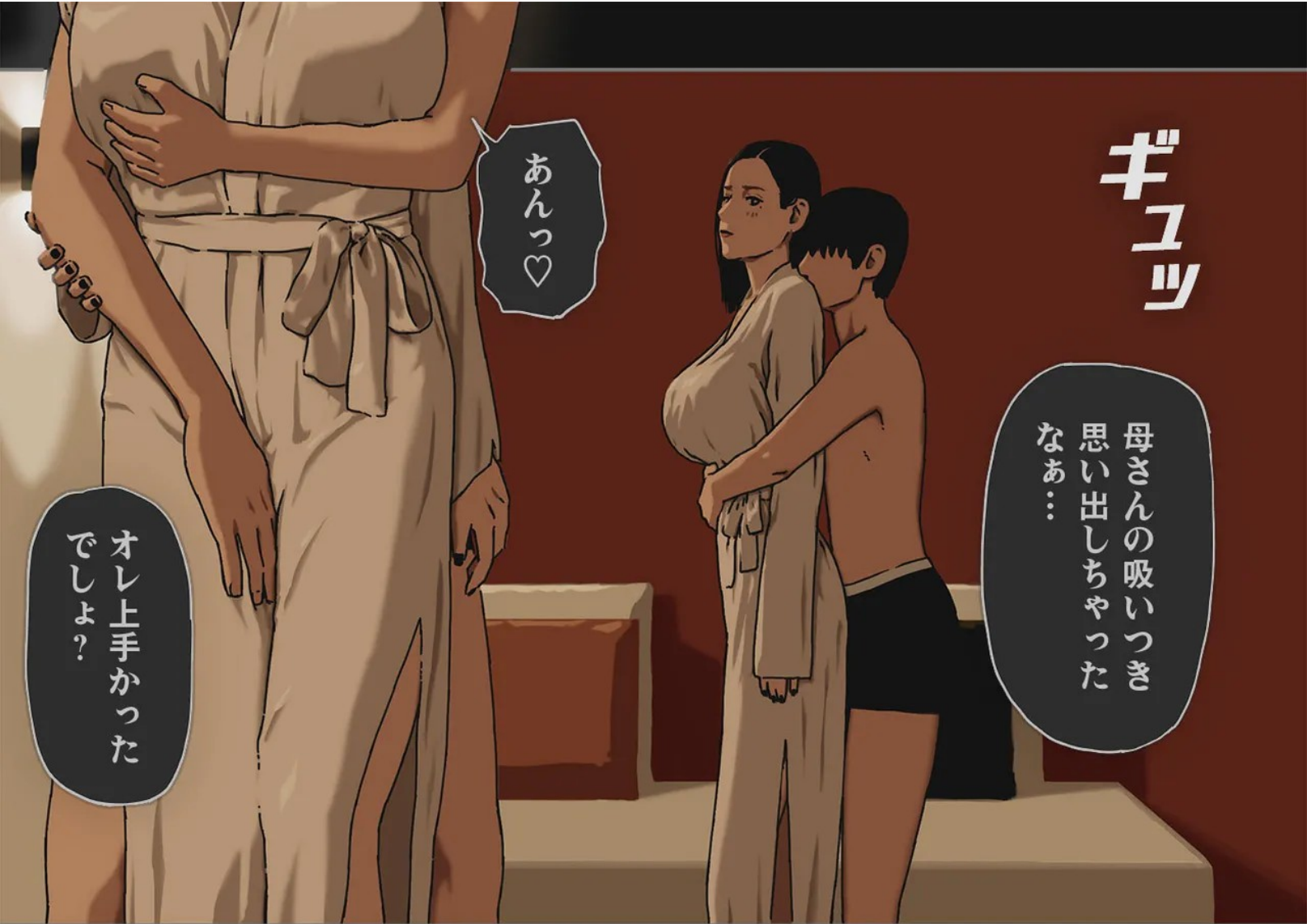

ギュッ

あんっ♡

母さんの吸いつき  
思い出しちゃった  
なあ…

オレ上手かった  
でしょ？

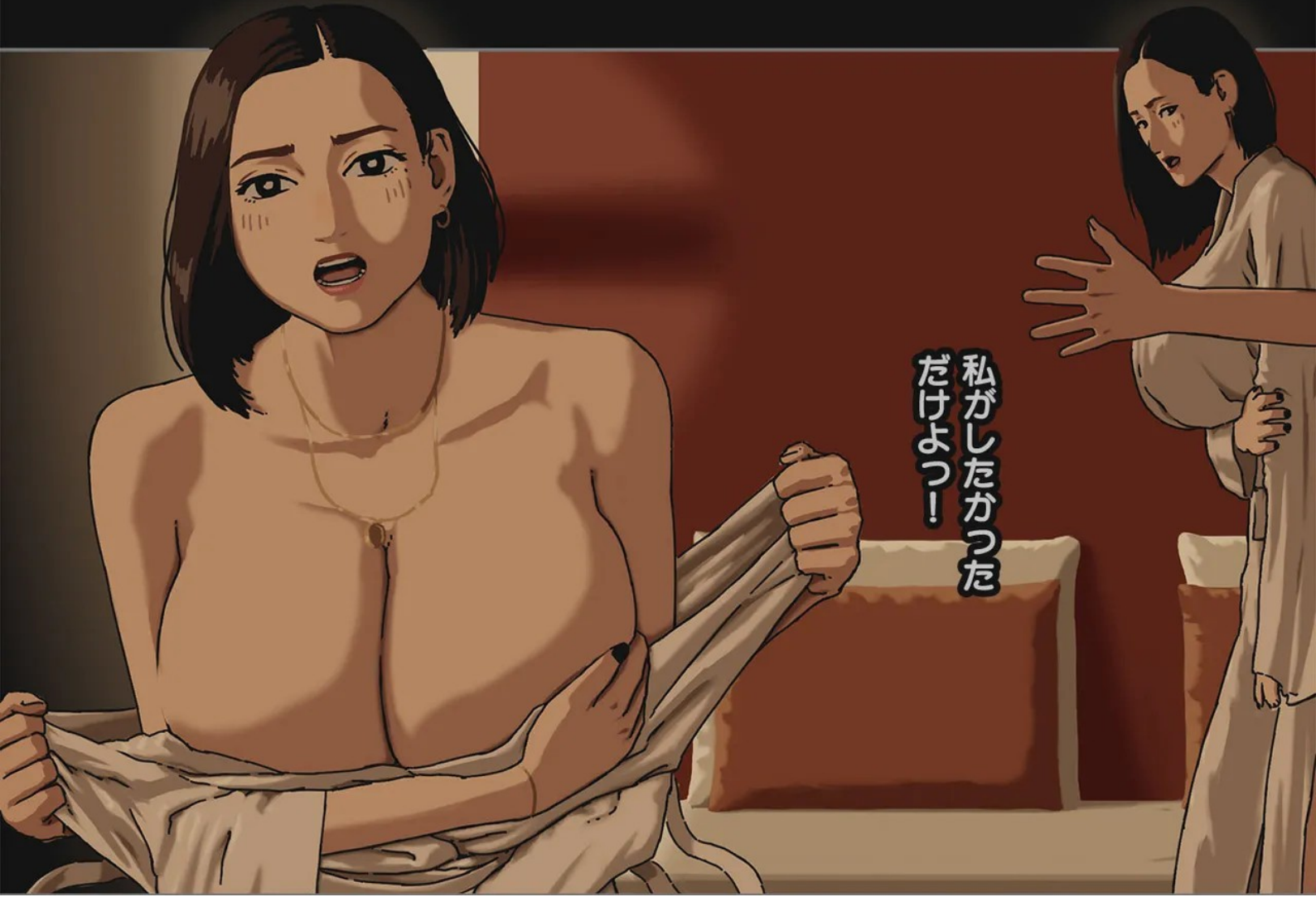

私がしたかった  
だけよっ！



...わたし...  
性欲強くなってる...

ねえセックス  
しようよ

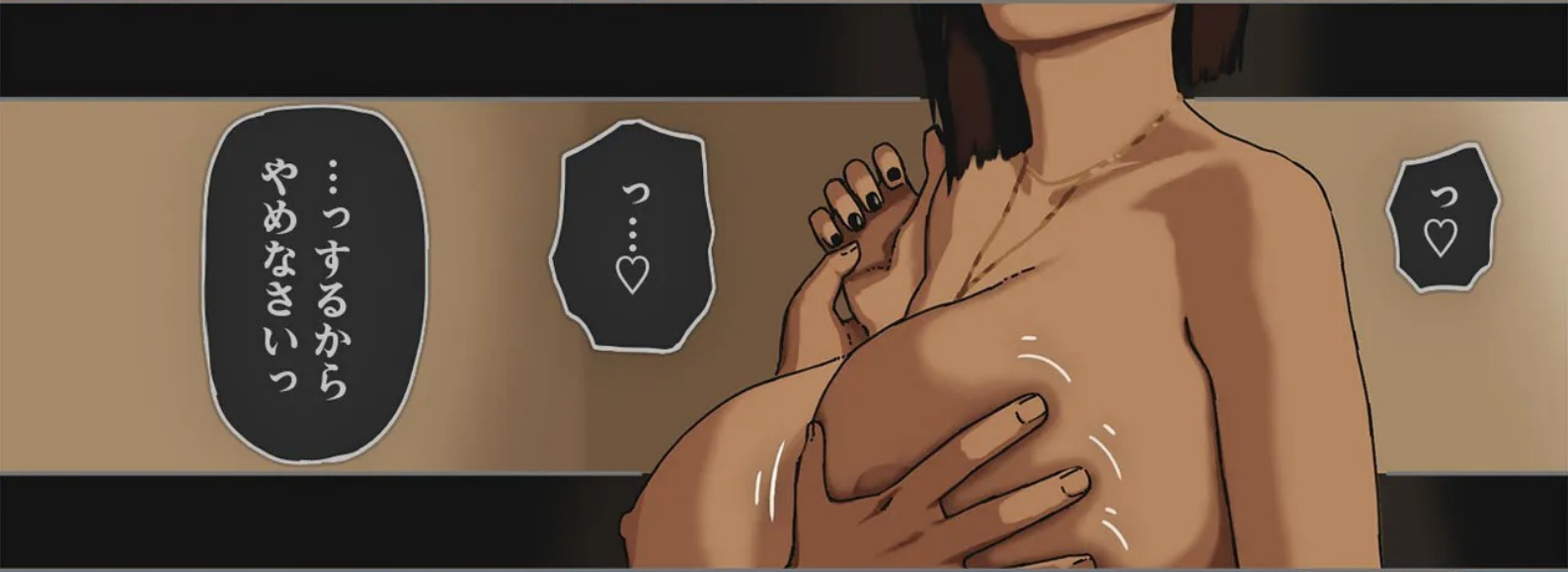

...っするから  
やめなさいっ



お母さんも見てる  
といいなあ

真面目だから  
寝てるかも

昔は苦労させた  
からな

ゆっくり休んで  
くるといいさ



母さんのエロい  
顔見せてよ

んっ♡



カシカ



ねえ？

すげえ  
いいわ…



生でしようよ

ハー

スー

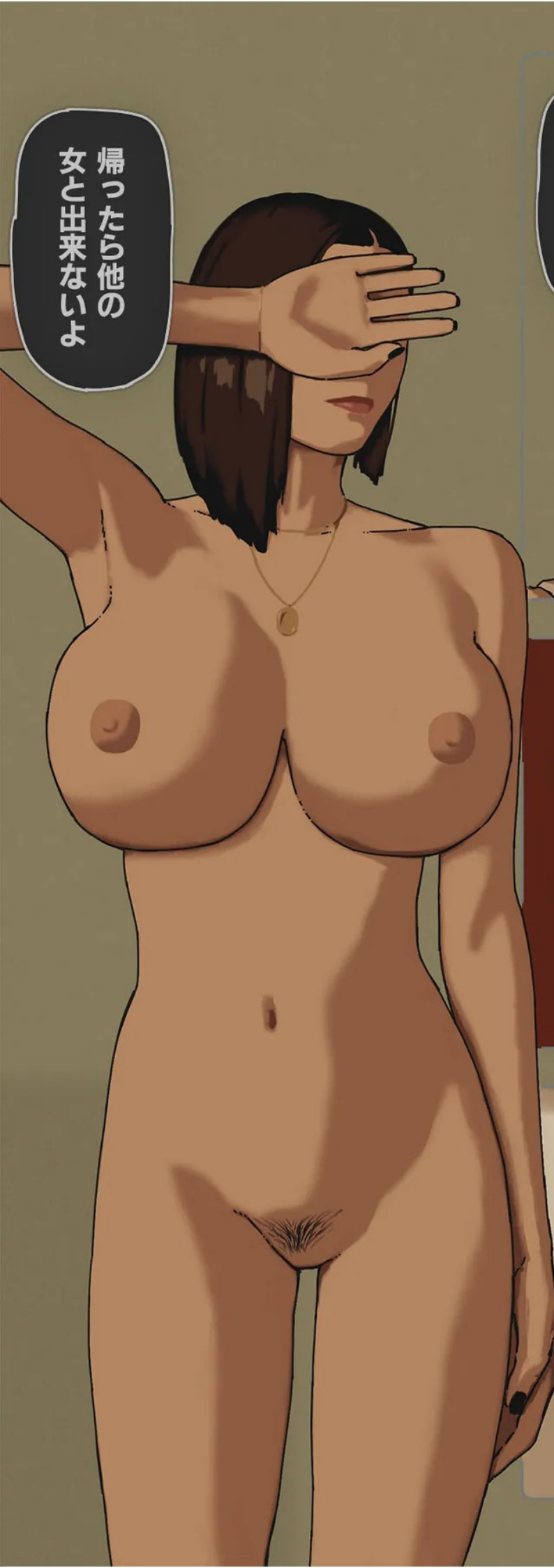

帰ったら他の  
女と出来ないよ



いいじゃん  
記念だよ

やめなさい



俺と母さんが  
セックスした



この体と毎日  
だもんな



嫌って言わな  
かったじゃん

普通するからよ



ニユル

っ！コンドーム  
つけてないじゃない



アッ……♡

ビルルルル



まっ……  
だめ、コレ

ズズ……

パチユン



ハアツ♡

締めまりが  
凄いよ

この子が満足  
したら終わり  
にしよっ…



仕方がない  
けどっ…

ヌッチュ

あと二回  
だけ…

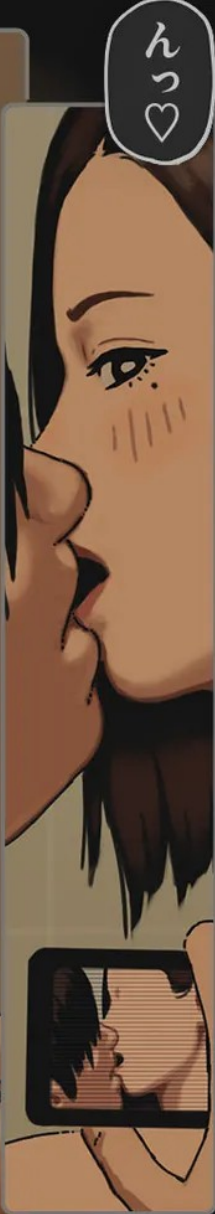

んっ♡



だめっ…  
またくるっ

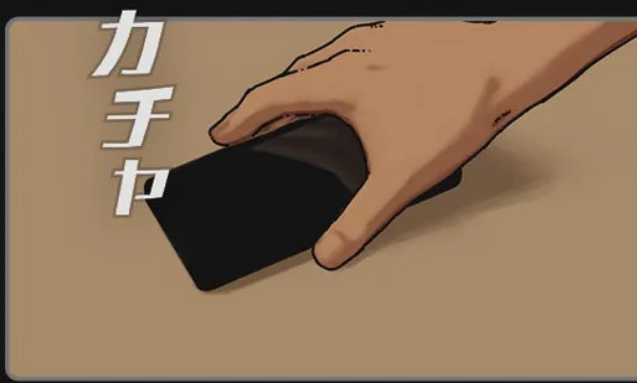

カチヤ



イクッ♡

イクッ♡



母ちゃんも  
ノリノリ  
じゃん

あと一回だけ…  
あと……



はっあ♡

ああっ♡

んっくう  
っくっ♡

何かツ…  
大事な事を…  
忘れてる…

ビュッーッ

……♡





最悪だわっ...

おっ  
良い感じ

こんなの...  
残されたら...



撮るよ〜

やめなさいっ

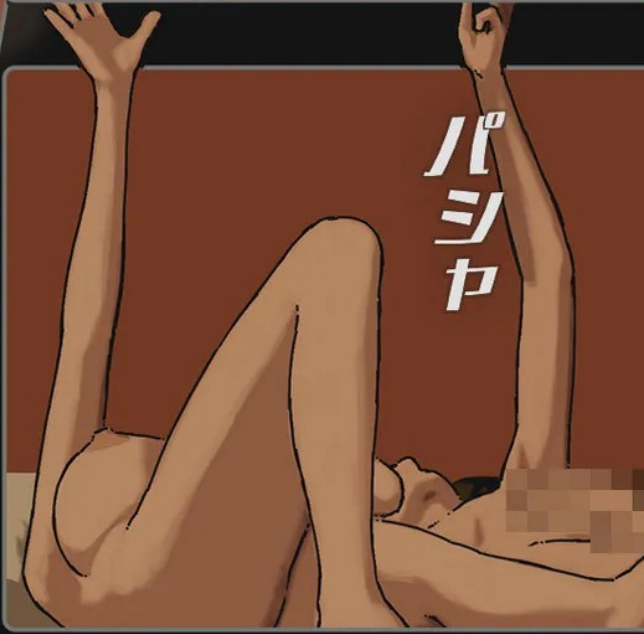

パシカ

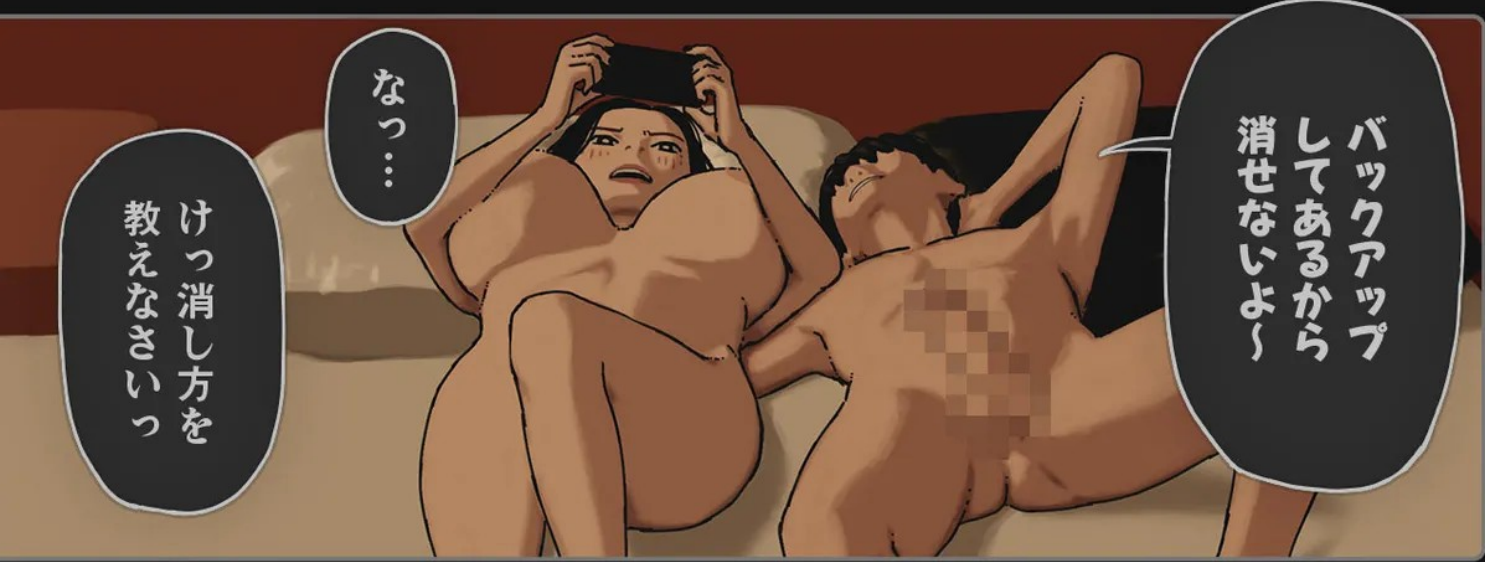

なっ...

バックアップ  
してあるから  
消せないよ〜

けっ消し方を  
教えなさいっ

# INCEST ROOM #14

ねえ?  
母さん

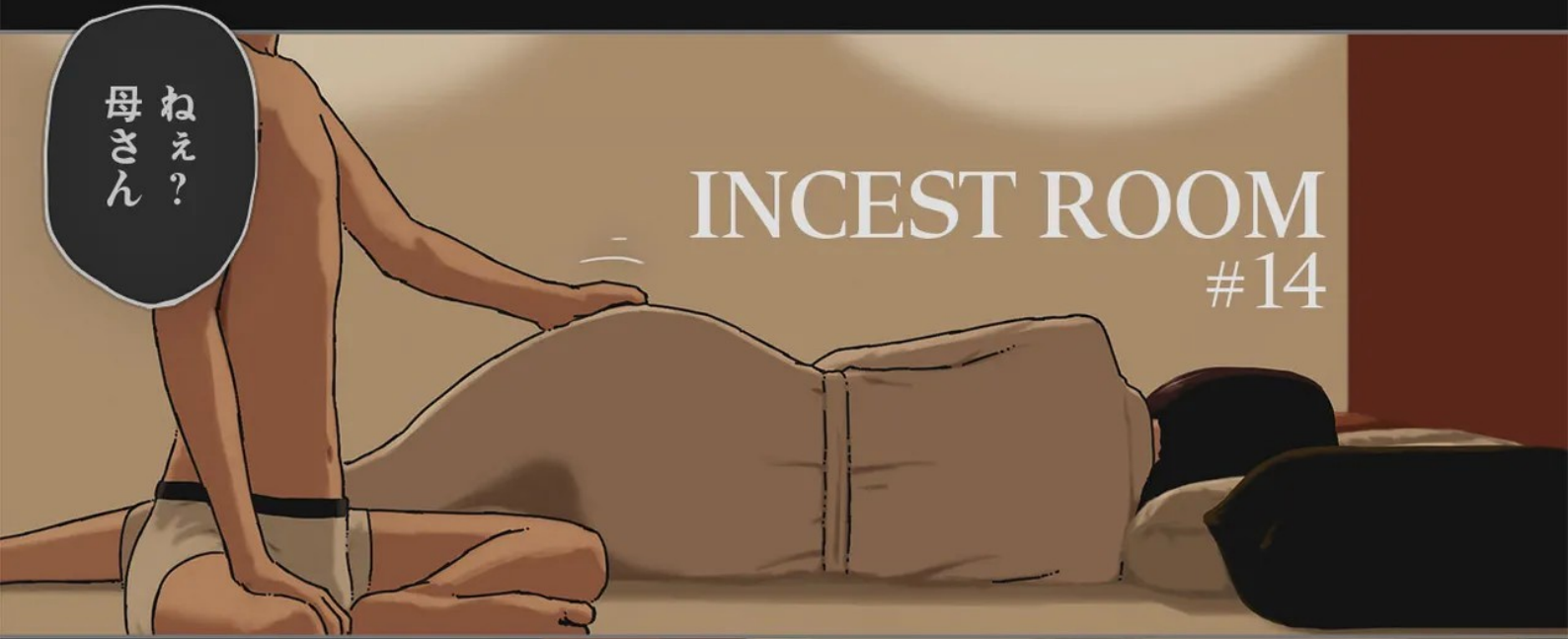

いやよ

パシツ

面倒くさい



もう一回  
しようよ



一人でしな  
さいよ

生はやっても  
やり足りなく  
てさあ



絶対気持ち  
よくする  
からさあ

だからしない  
って…

っ♡

オバさんになると  
スケベになるって  
本当なんだね

ダメッ…♡

まだまだ体は  
セックスした  
がってるよ

何回いえば  
わかるのよ…

ハア

ハア



絶対しないん  
だから…♡

あれ？

♡

♡

くちゅっ

くちゅっ



あぁあぁあ  
~~~~~♡



なんだ結構
濡れてるじゃん



はっ♡

はあっ♡

逃げたら
ダメだって

ぐちゅ
ぐちゅ

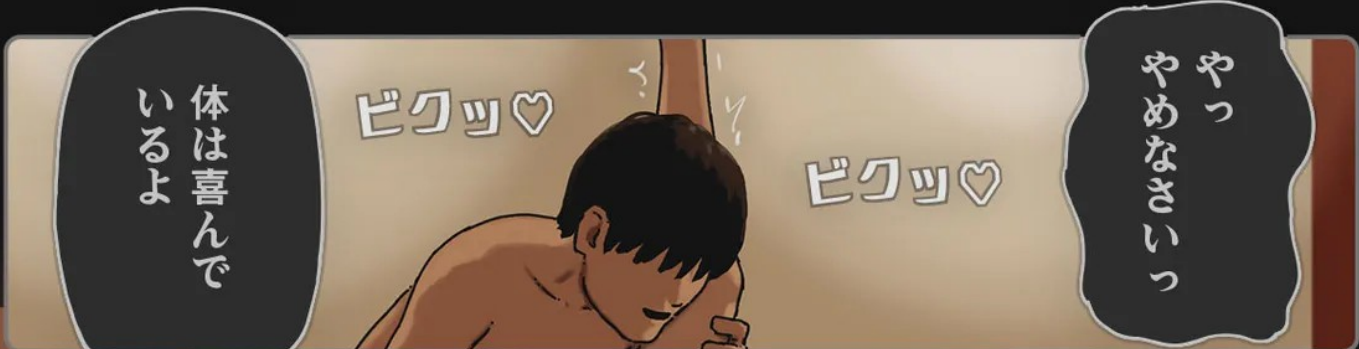

やっ
やめなさいっ

体は喜んで
いるよ

ビクッ♡

ビクッ♡



あっ♡

ああっ♡

んっんっんっ
~~~~  
♡



っはぁ♡

あっ♡

おつゆが凄い  
事になってる

ちゆる

ちゆる

ズズズッ

あっ♡



…せめて黙って  
いてくれない？

あっ我慢でき  
なくなった

やだ

んんっ♡

凄え…  
締まってる

これっ勘違い  
しちゃうなっ

パチユンツ  
パチユンツ

うるさいッ  
わねえっ

ハアツ…

ハアツ…

オレの女って  
気がするわっ



母さんの膣内  
ウネウネして  
きてるっ…

おっ♡

パチユンツ

パチユンツ

おっ♡



無理無理っ…  
ういぬぬっ…

出るぞん  
ころい…♡

口…♡

シグウ  
ラウ…♡

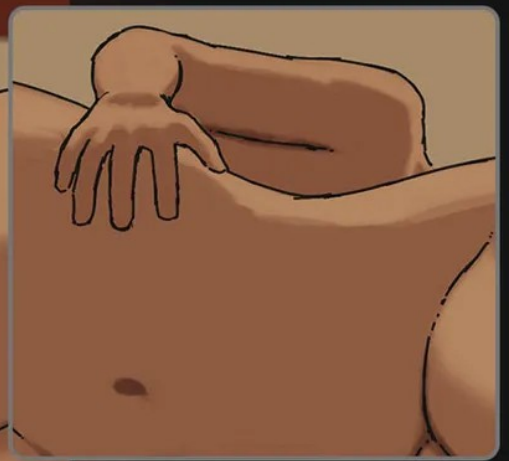

パツツン

パツツン

母さんツツ  
出るツ出るツ

イク…ツ♡  
イク…ツ♡

ビューーツ

母さん…ツ  
子宮が…ツ

カツ体が…♡  
勝手にツツ♡

あっあっんあ  
~~~~ツ♡♡

んあっ♡

ああっ♡



ムニツ

わかった

好きっていう
ことだよな？

ムニツ



吸いつくって
いふことはさあ

わかったから



たぶん...

良いセックスなら
誰ともでも
こうなるわよ...



何これ…

えっ…

凄っ



いつもの倍は
あるじゃない

ビュルッ

ビュブッ

母ちゃん…



いけない事
覚えさせた
かも…

……

喜んでいた
のかしら…



もの凄く…

to be continued...

えっ…

INCEST ROOM#15

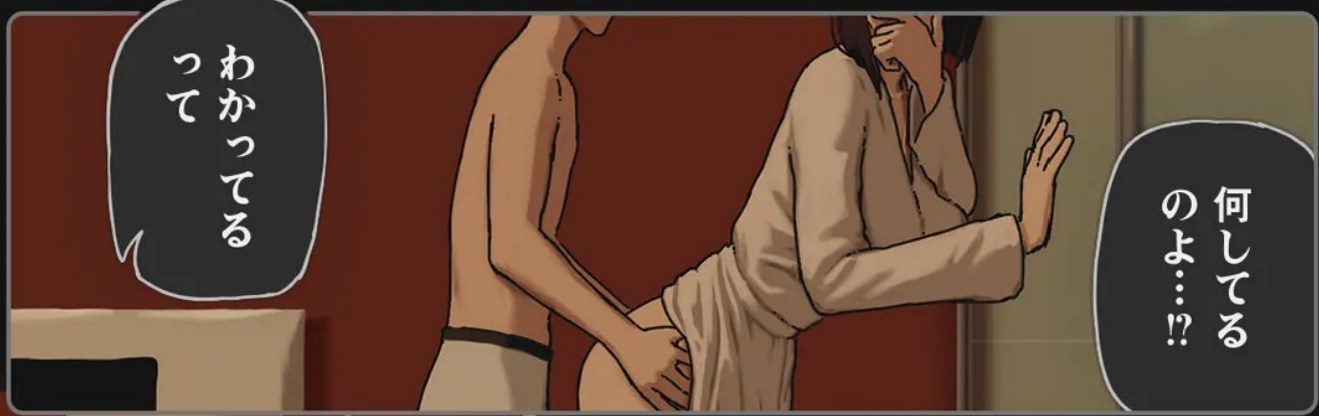

わかってる
って

何してる
のよ…!!



私たちがどこへ
向かっているの
かしら…



たまには
コンドーム
つけてって…

言った
でしょ？



やっぱり

どうか
している…



こんな
こと…

裸の母さんを
抱きたいな…





何してるの
かしら…

ダメよ

着替えるの
見たら



どうしたの？

^^^

やっぱり
母さんが一番
美人だなんて



…そう

突拍子もなく
変な事いう子
だったわね…



グイツ

デケエ



美人でこれ
だからなあ

……



ふっ♡

ふっ♡

乳首勃ってる
のバレた
かしら…

ここが気持ち
いいんだ？



ヤバツ…
いきぞら

ギョツ

早く早く

わかった
から…ツ

コンドーム
つけるの
忘れてた…

ギツシ

あぶなっ
イキかけた

ギツシ

久しぶりの
気持ちいいやつ

パチユツ

でかいのに
意外と軽いん
だよなッ

パチユツ

パチユツ

そうッ…
かしら…



今日は気分
じゃないのよ

いつもしてる
事じゃん？



ちよつと中で
出したかもッ

クチュ

クチュ



今日のセックス
は良かったから

だから…

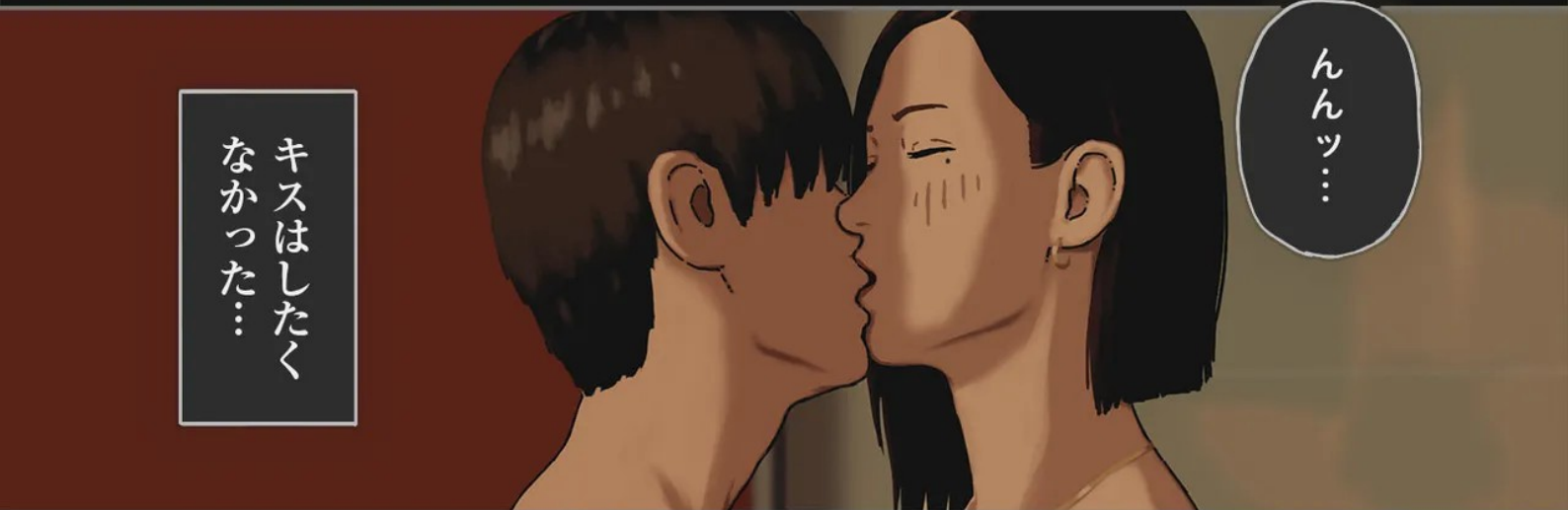

キスはしたく
なかった…

んんッ…



はあっ♡

母さん…っ

はあっ♡



母さんもバック
でしたいんだ？



ダメッ…



なぐに？

やっぱり…
できないわ

何でも
ないっ



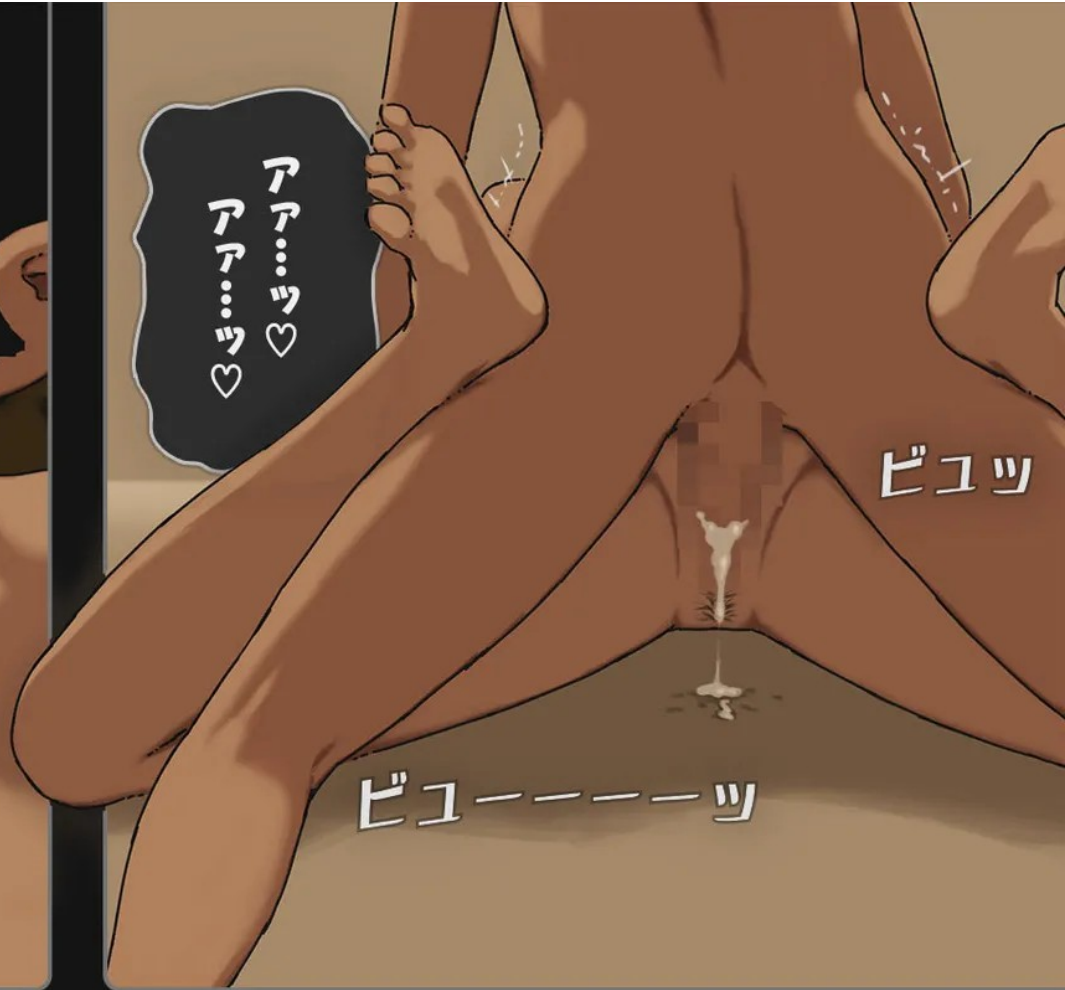

あっ♡

お願い
だから…

はやく…

金玉が…ッ
パンパンに
なってきた

あっ♡

ああっ♡

終わって…



To be continued

Thank you
for your support