

僕

が

大大大好き

♡♡



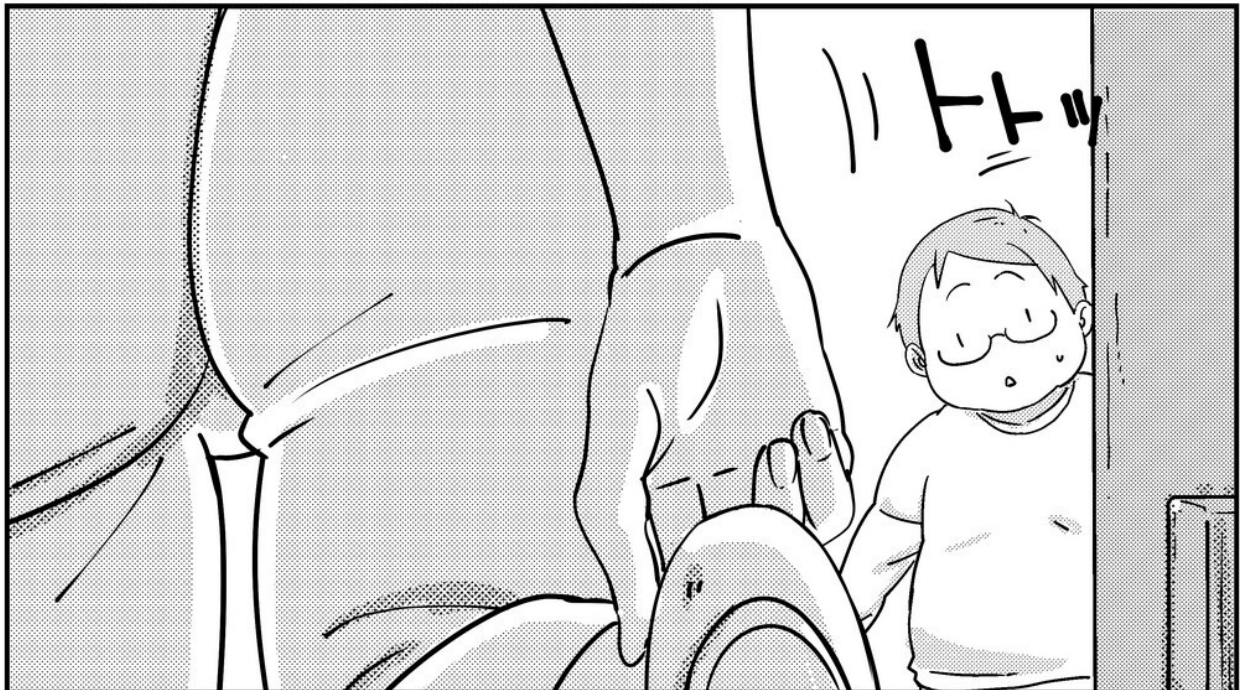
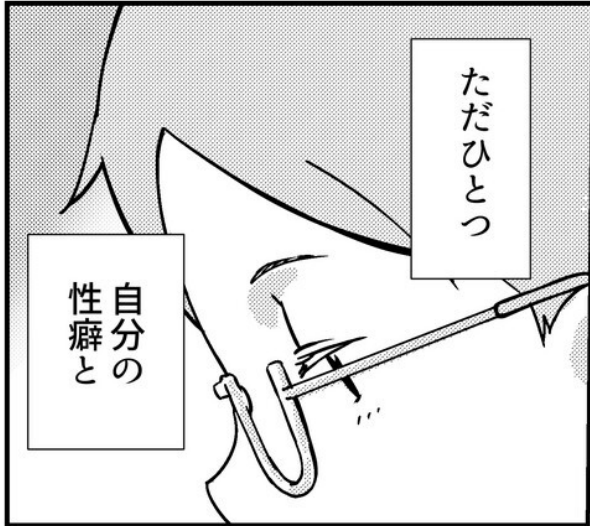

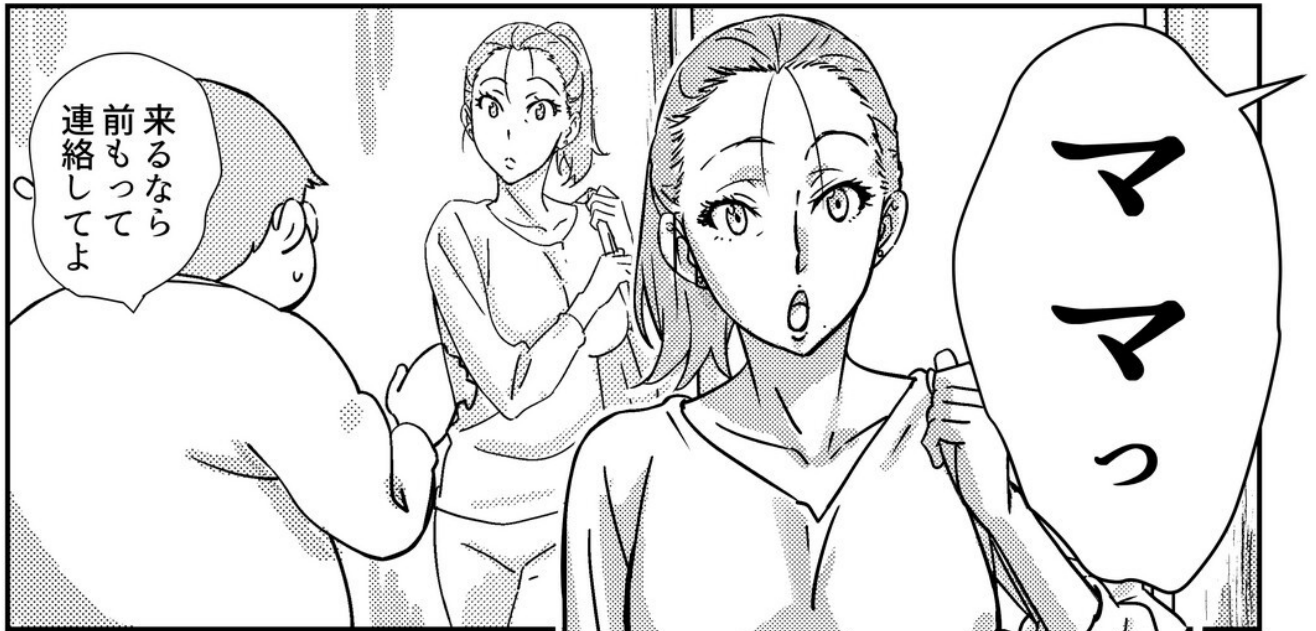

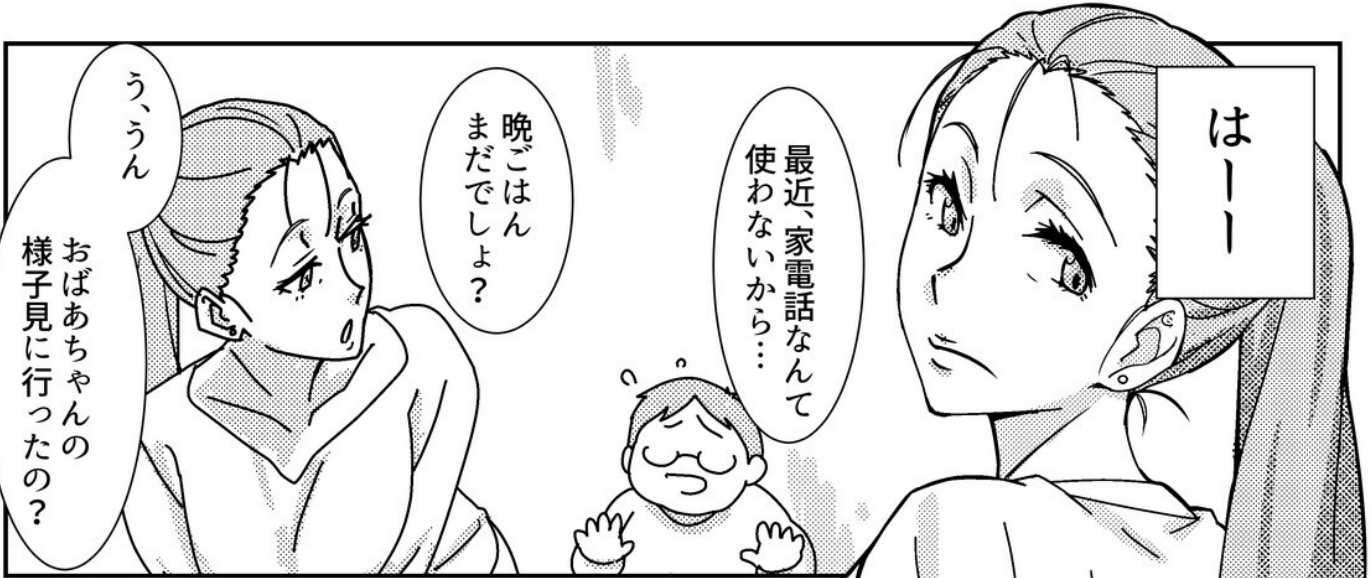

はー

最近、家電話なんて使わないから...

晩ごはんまだでしょ？

う、うん

おばあちゃんの様子見に行ったの？

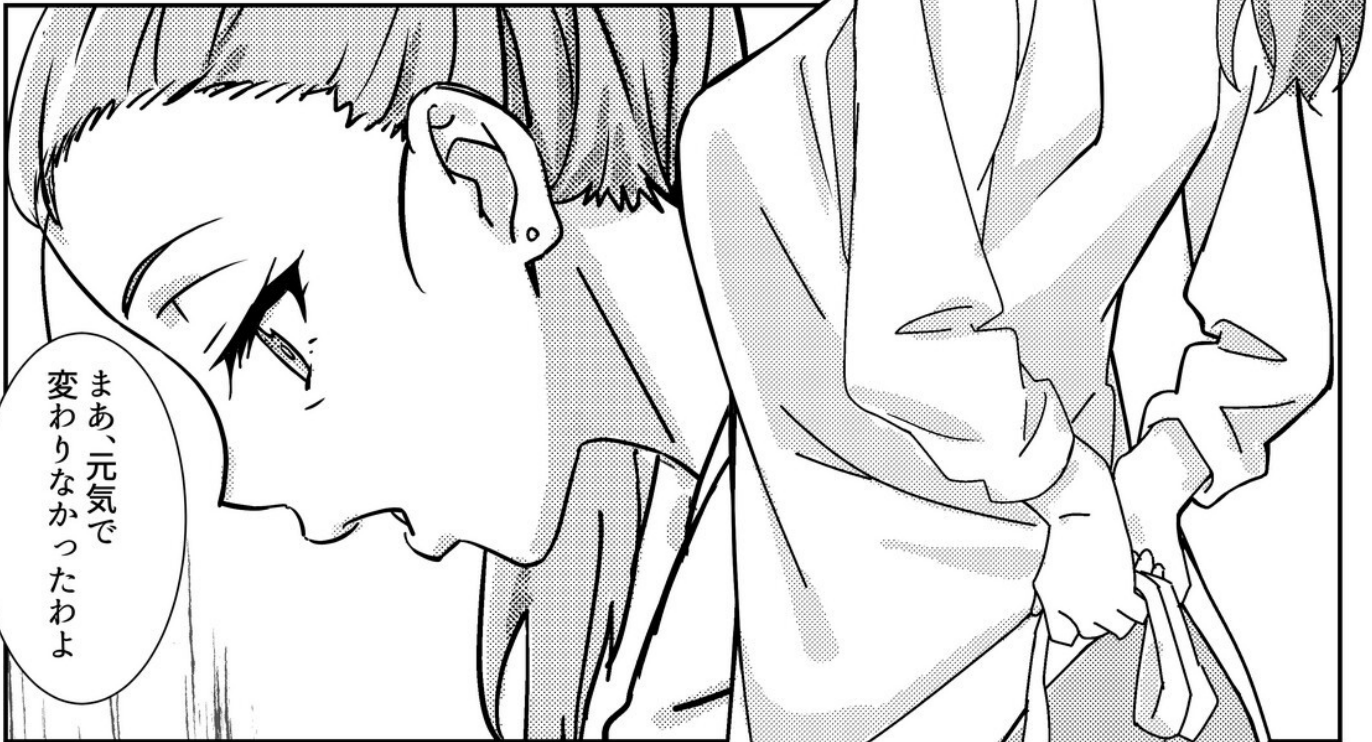

まあ、元気で変わりなかったわよ



あいかわらずママエロい体つきしてるよな

この後ろから驚掴みしたくなる巨しり



この  
こぼれ落ちそうな  
けしからん胸

うん  
ちゃんと単位  
取れてるよ

勉強は  
ちゃんとやってる？

アルバイトは  
続けてるの？

うん  
続けてるよ

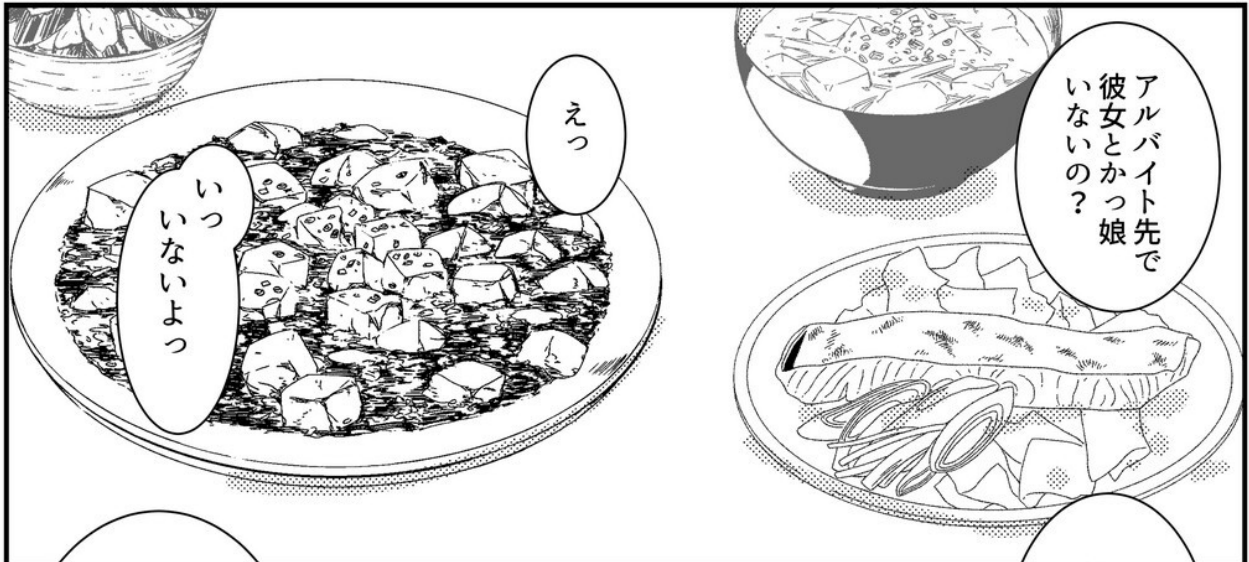

アルバイト先で  
彼女とかっ娘  
いないの？

えっ

いつ  
もないよっ

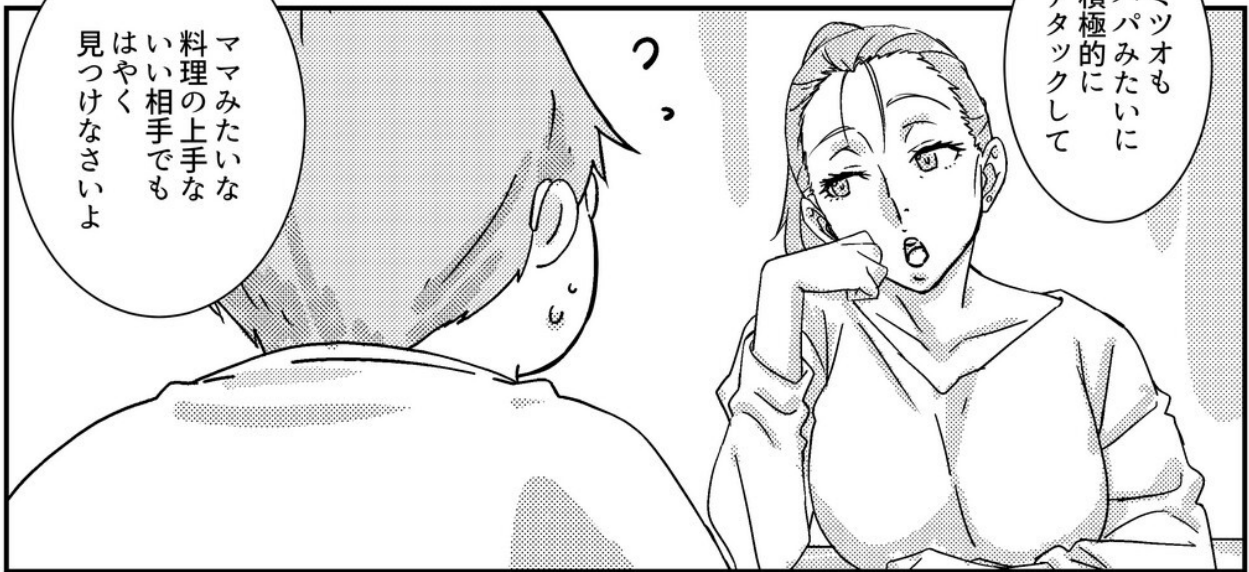

ミツオも  
パパみたいに  
積極的に  
アタックして

？

ママみたいな  
料理の上手な  
いい相手でも  
はやく  
見つけなさいよ

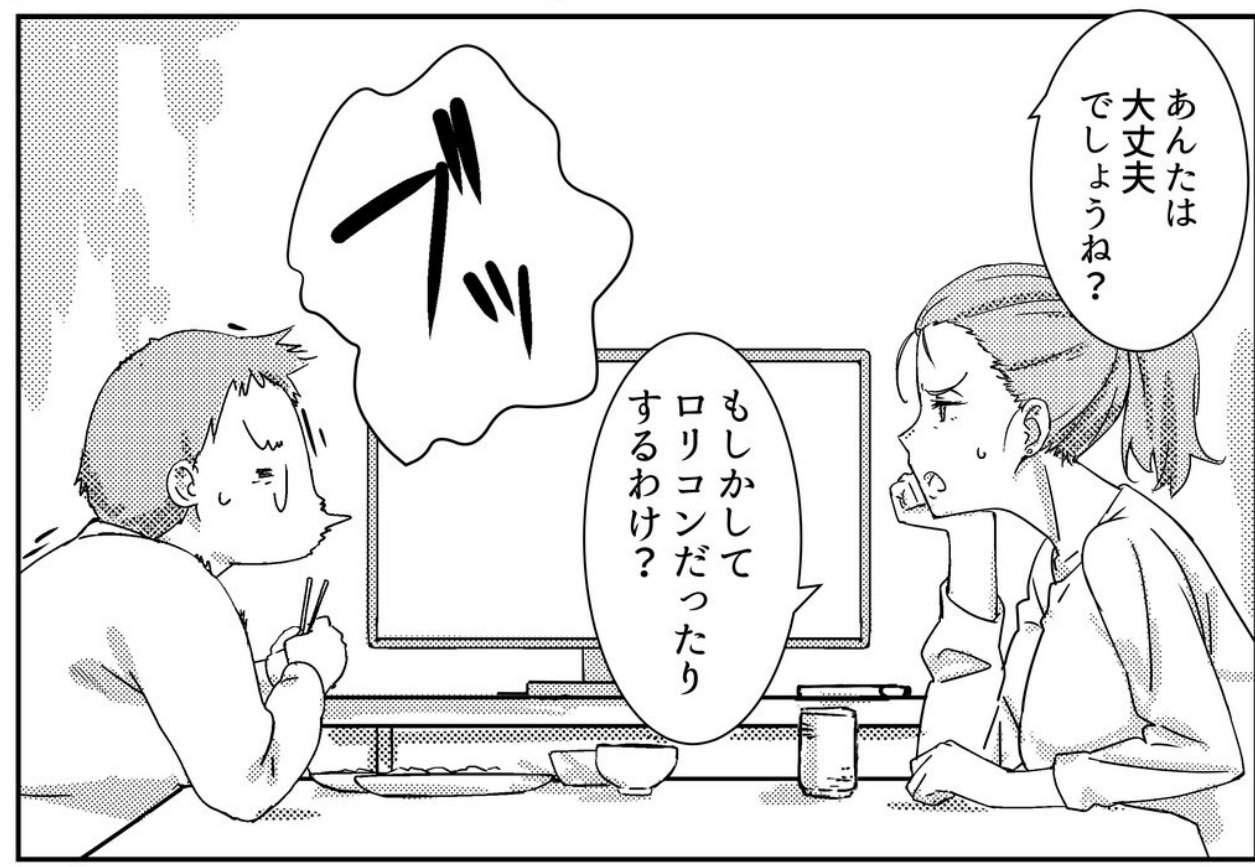
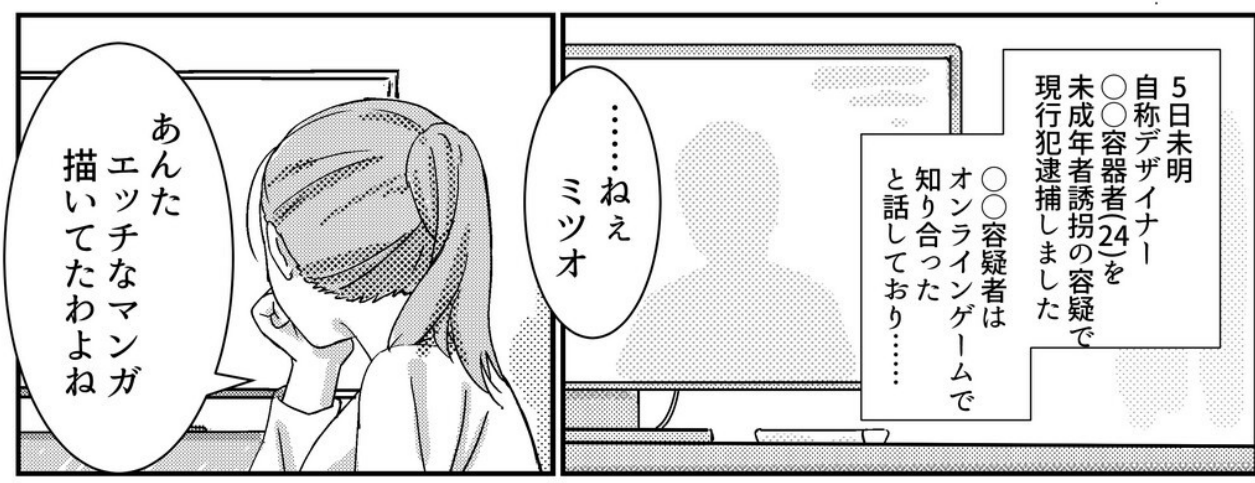

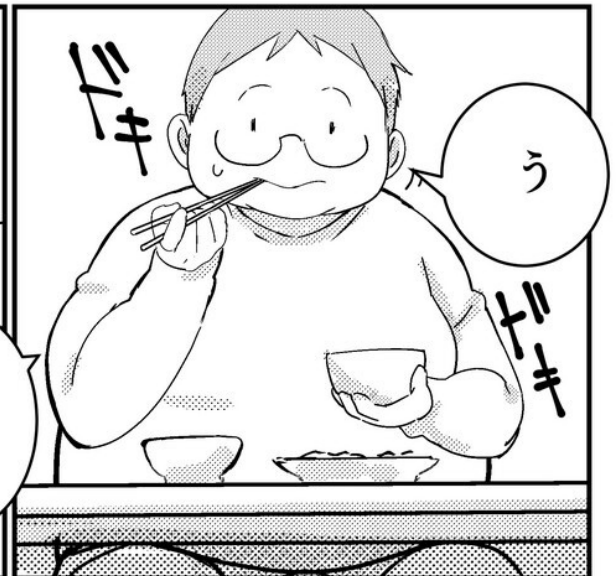
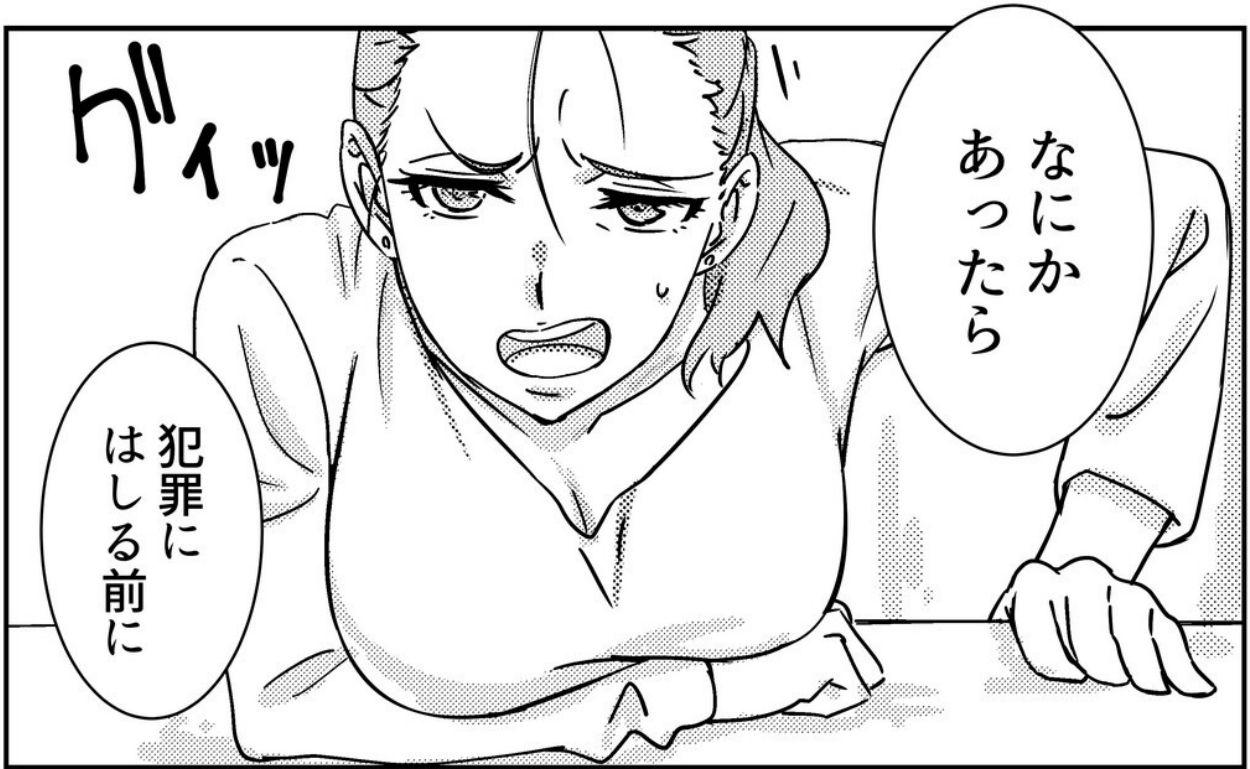

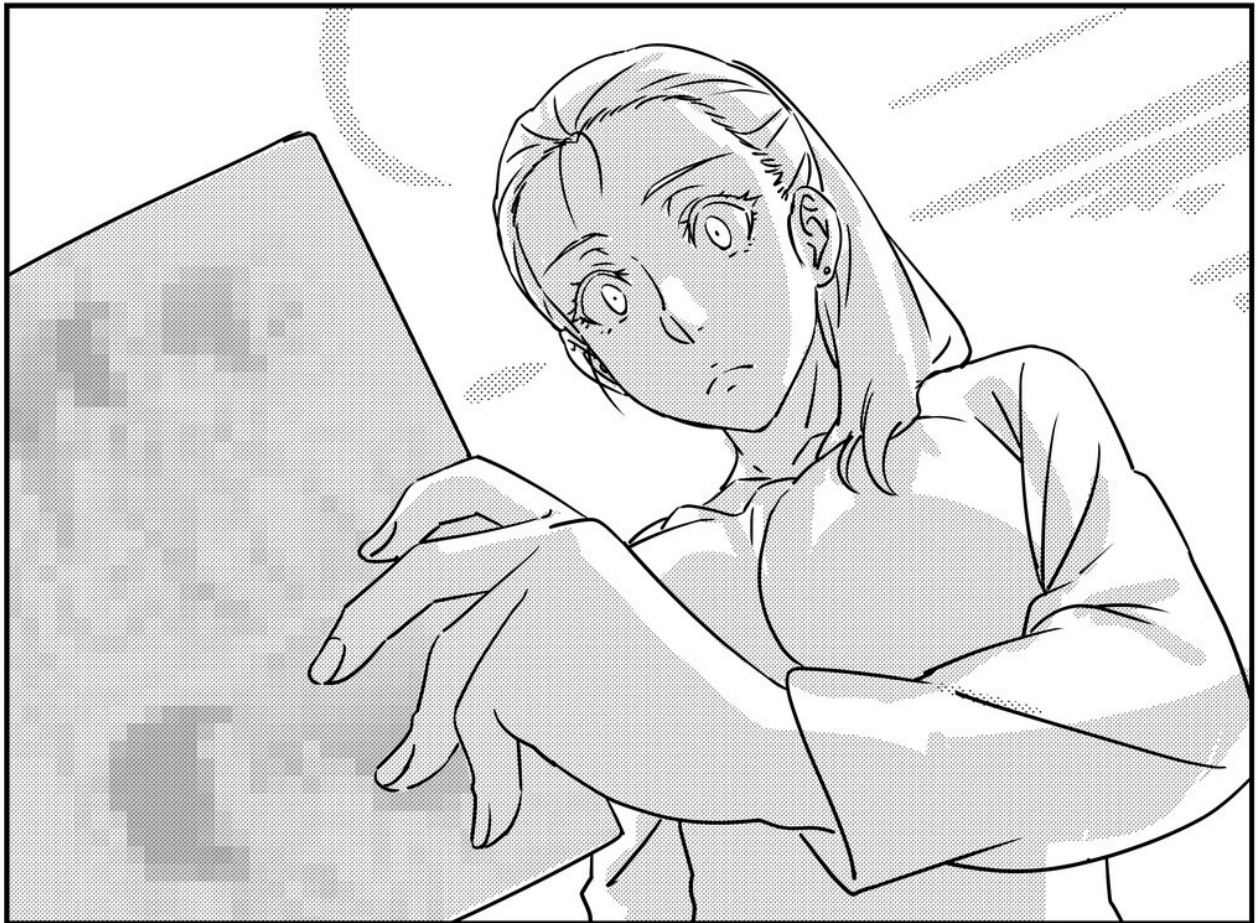
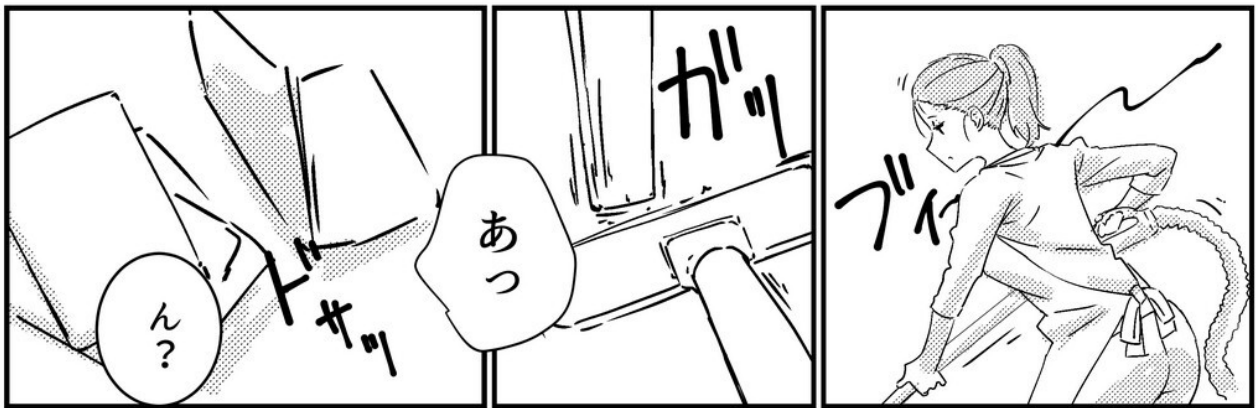

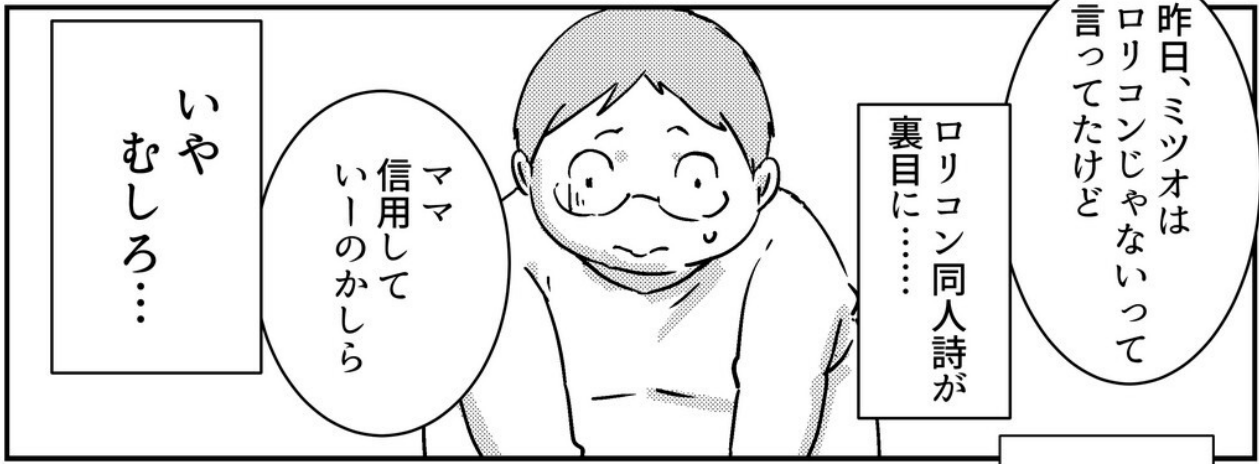
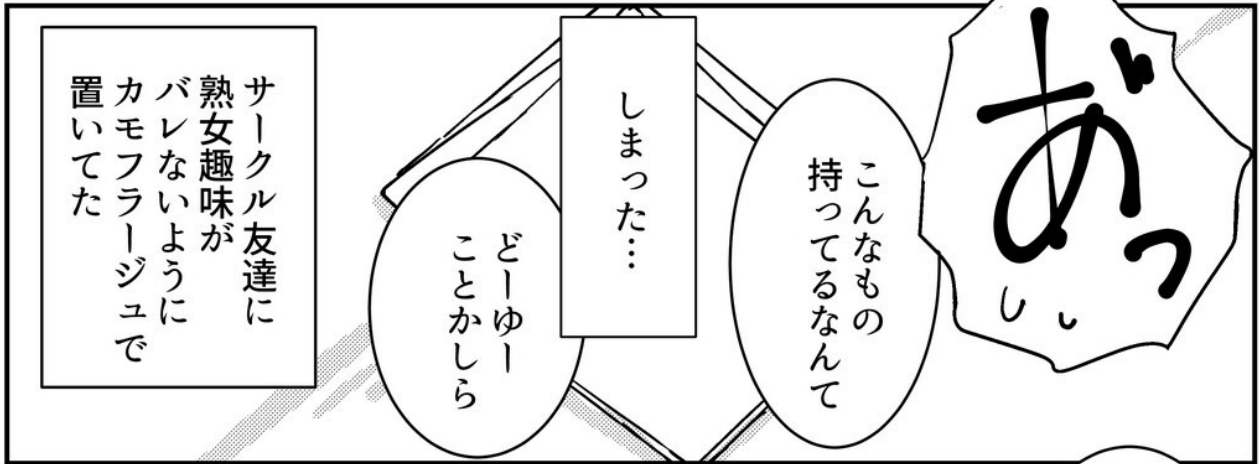

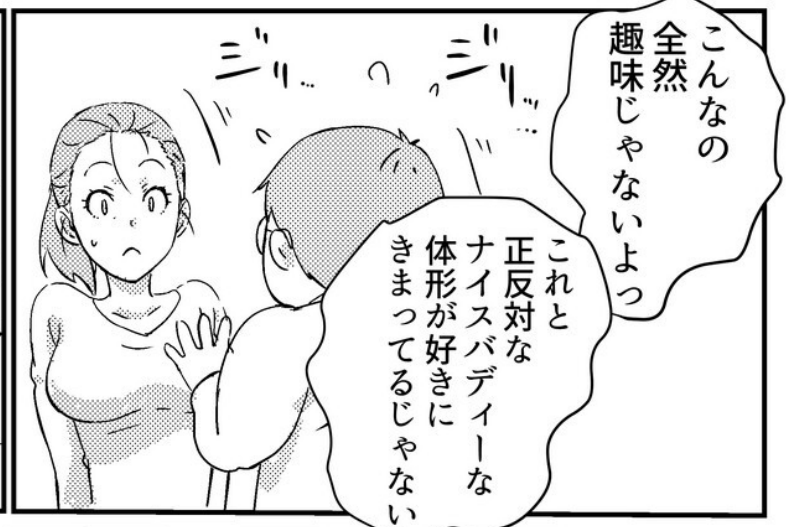

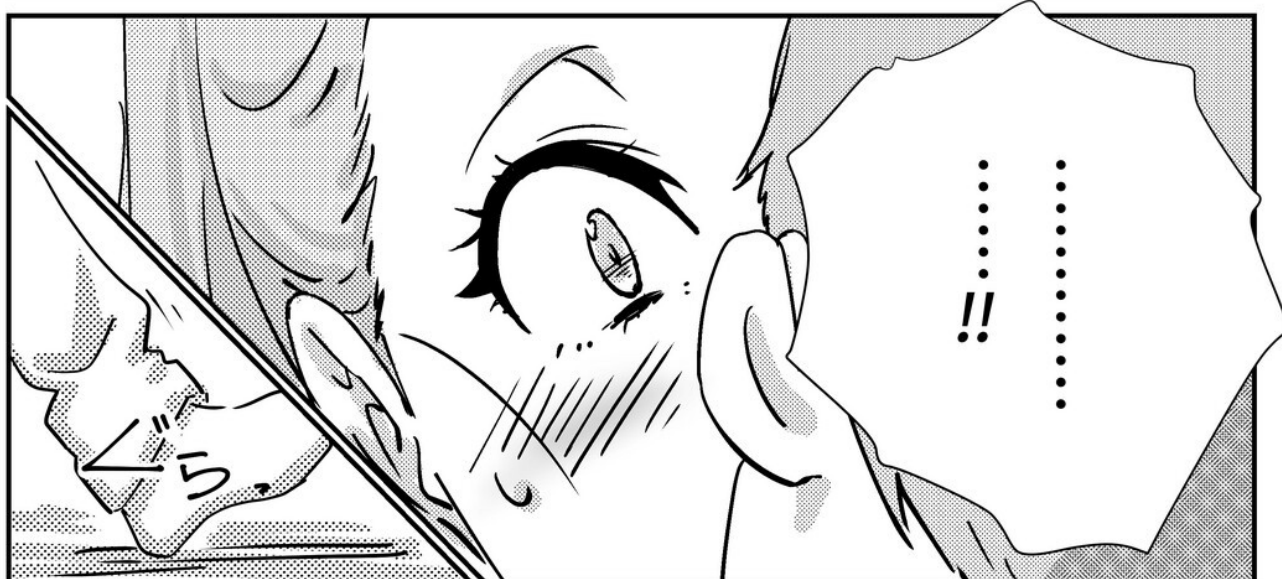
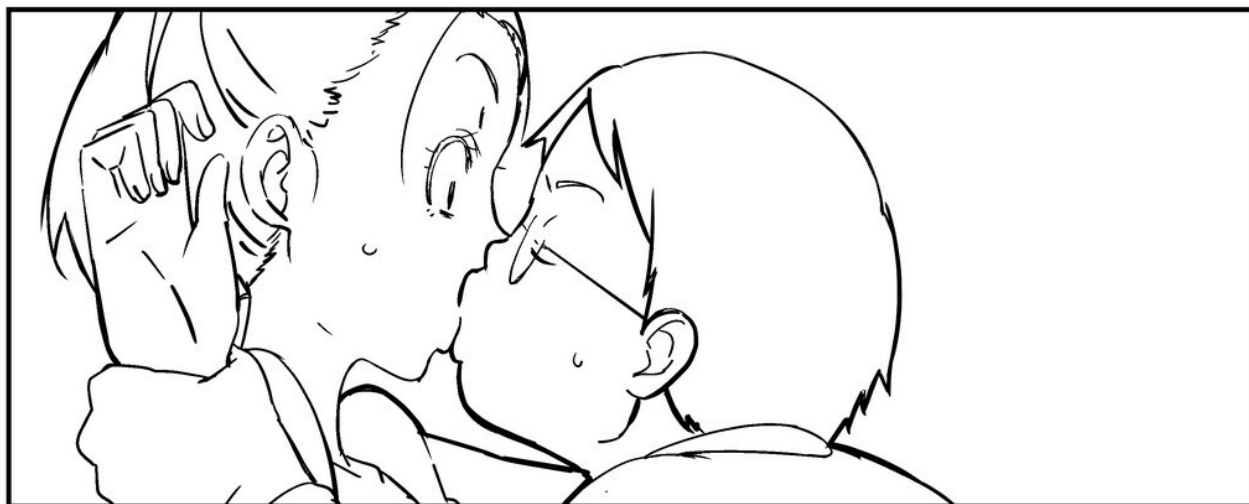
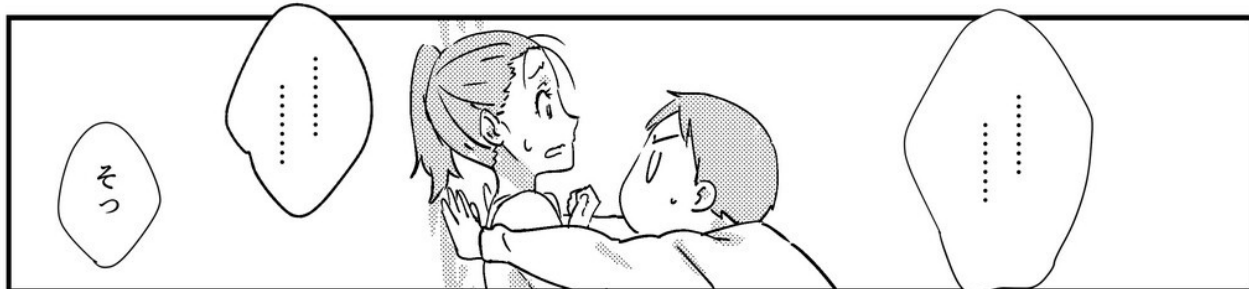

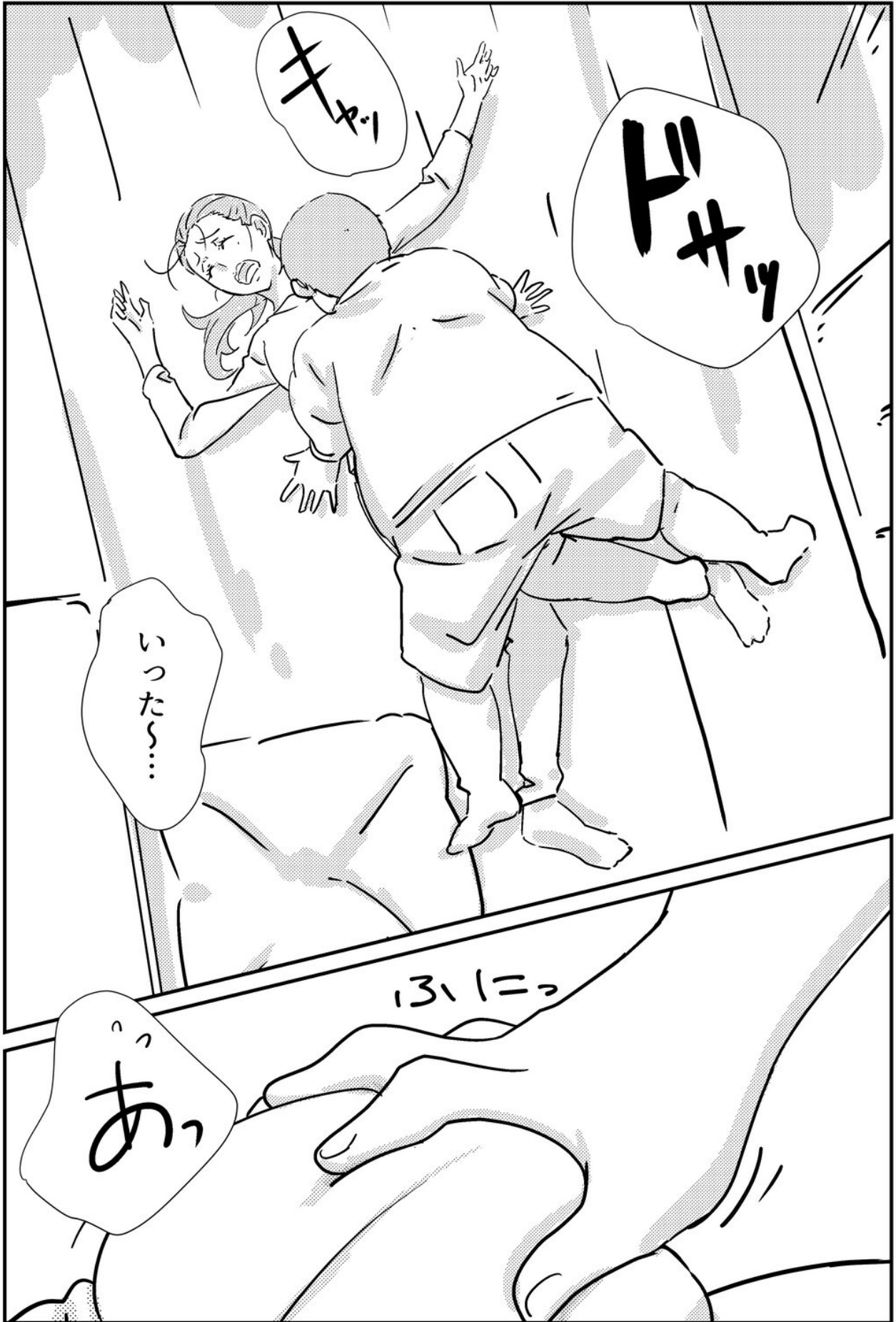

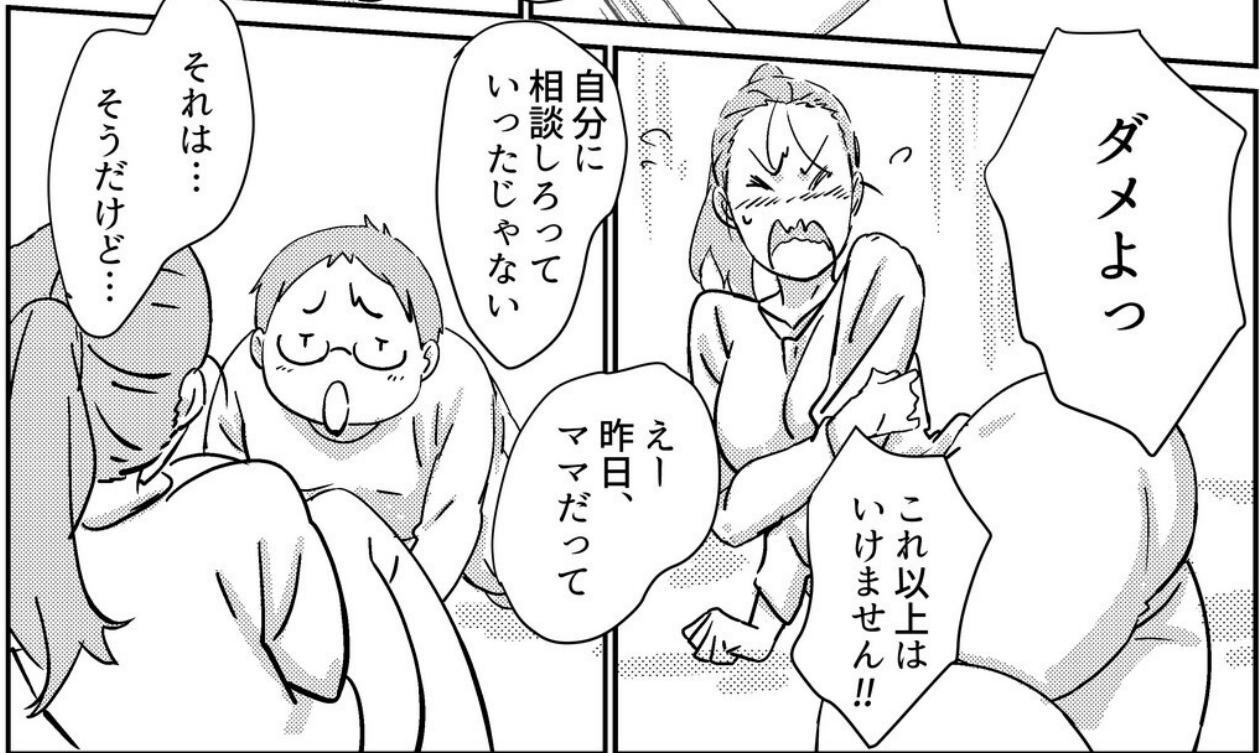

その最高に柔らかそうな  
マシユマロおっぱいを  
思うがままに  
揉みしだきたいって  
思ってるし、

後ろ姿を見るたびに  
そのデカいおしりを  
驚づかみにして  
顔をうずめたいって  
思ってるし、

ぷりぷりのくちびるに  
むしやぶりつきたいって  
思ってるし、

ママと  
あんなことや  
こんなこと  
したいって

想像して  
どーにかなりそう  
なんだよっ

お、親子で

そんなこと…  
ダメに決まってるでしょ



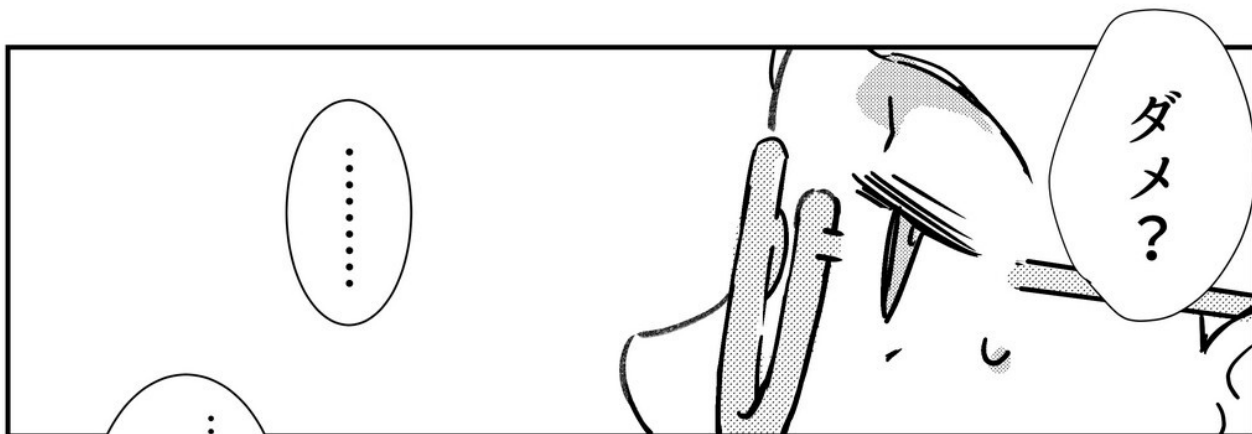

…本番は  
なしよ



明日になったら  
いつも通り!  
いいわね

…今日だけ、  
今日だけの一回キリよ

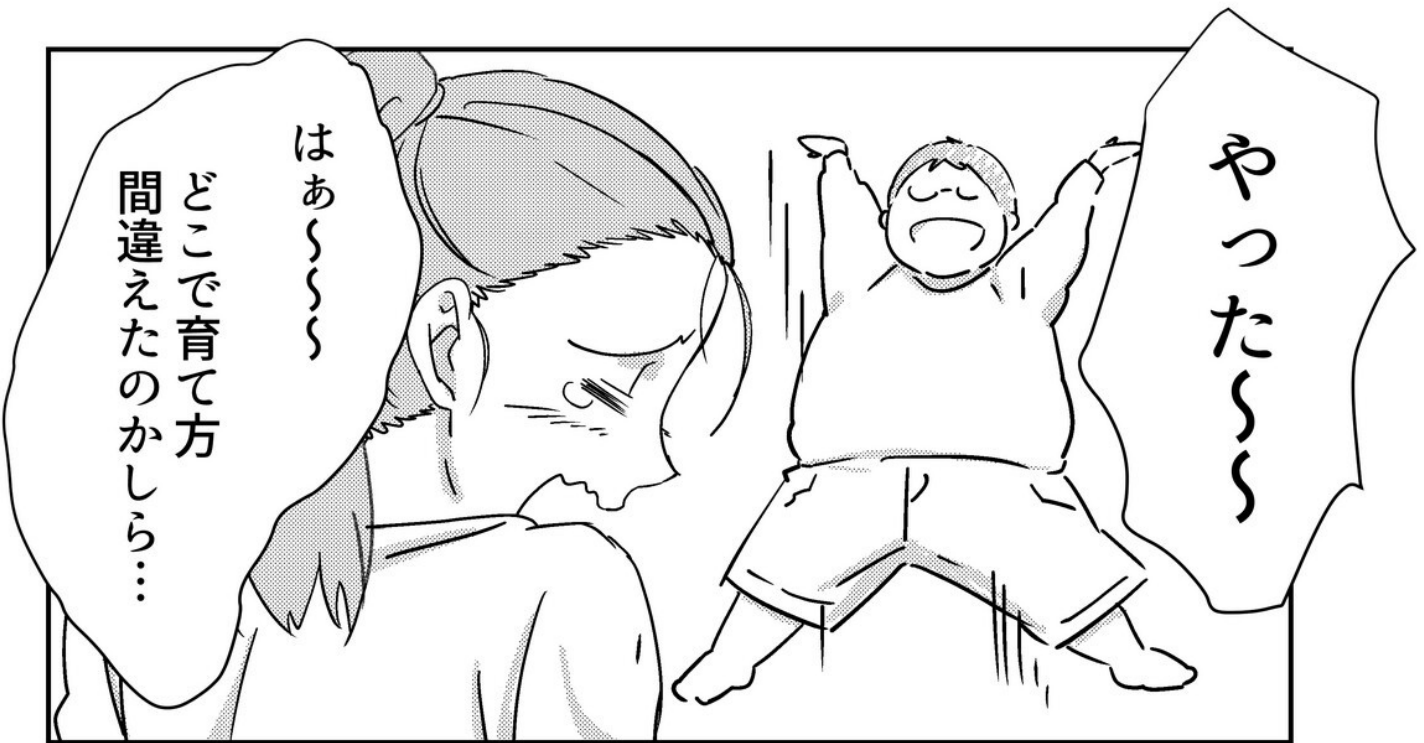

どこで育て方  
間違えたのかしら…

はあ~~~~

やった~~~~

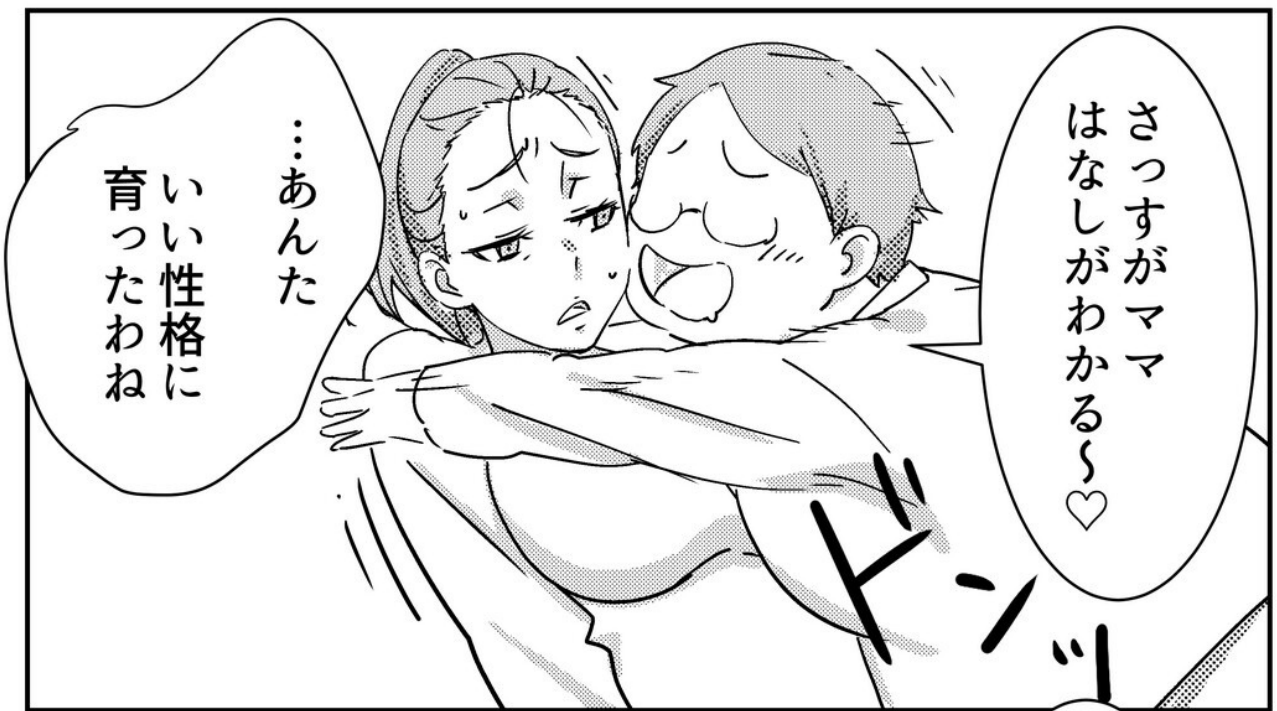

いい性格に  
育ったわね

…あんた

さっすがママ  
はなしがわかる~~~~♡

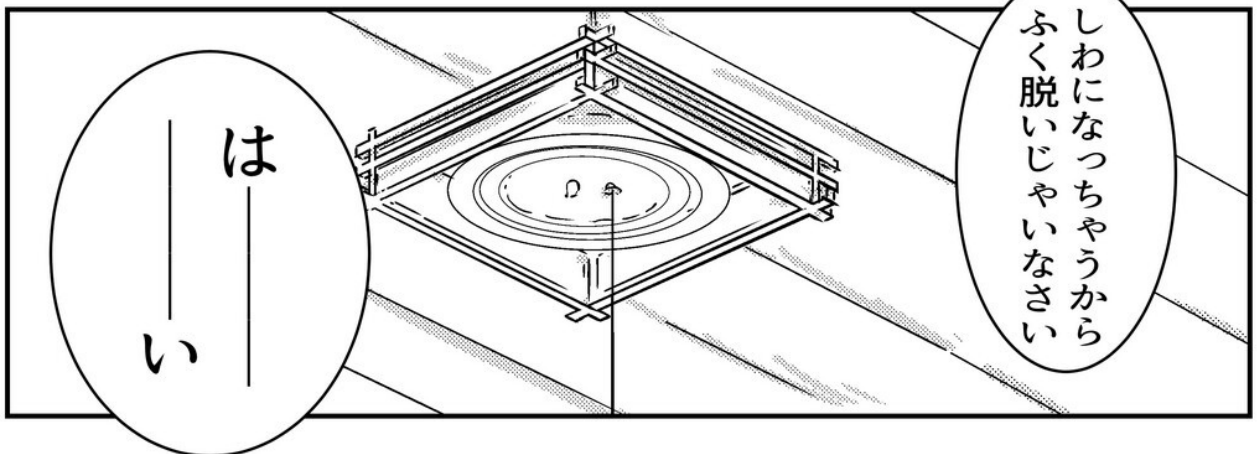

は  
—  
—  
い

しわになっちゃうから  
ふく脱いじやいなさい



うほー  
これがママの  
生のオツパイ

ちよつとたれぎみ…

ちよつと！

…きれいな  
つり鐘がたの  
吸い付きたくなる  
おっぱいだなあ

人の胸で  
あそぶんじゃ  
ありませんっ

わあふにふにして  
やわらかうい  
ずつとさわってられる

じゃあ  
さつそく

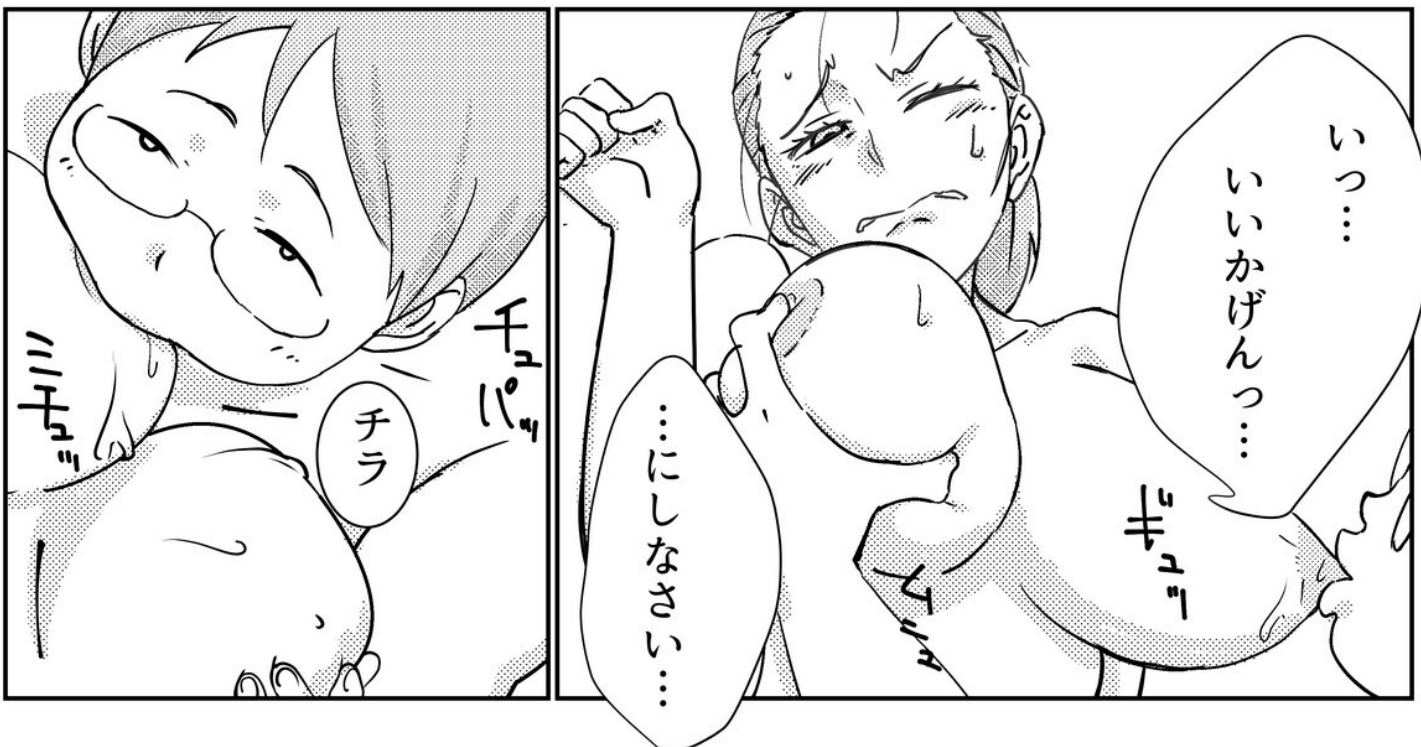
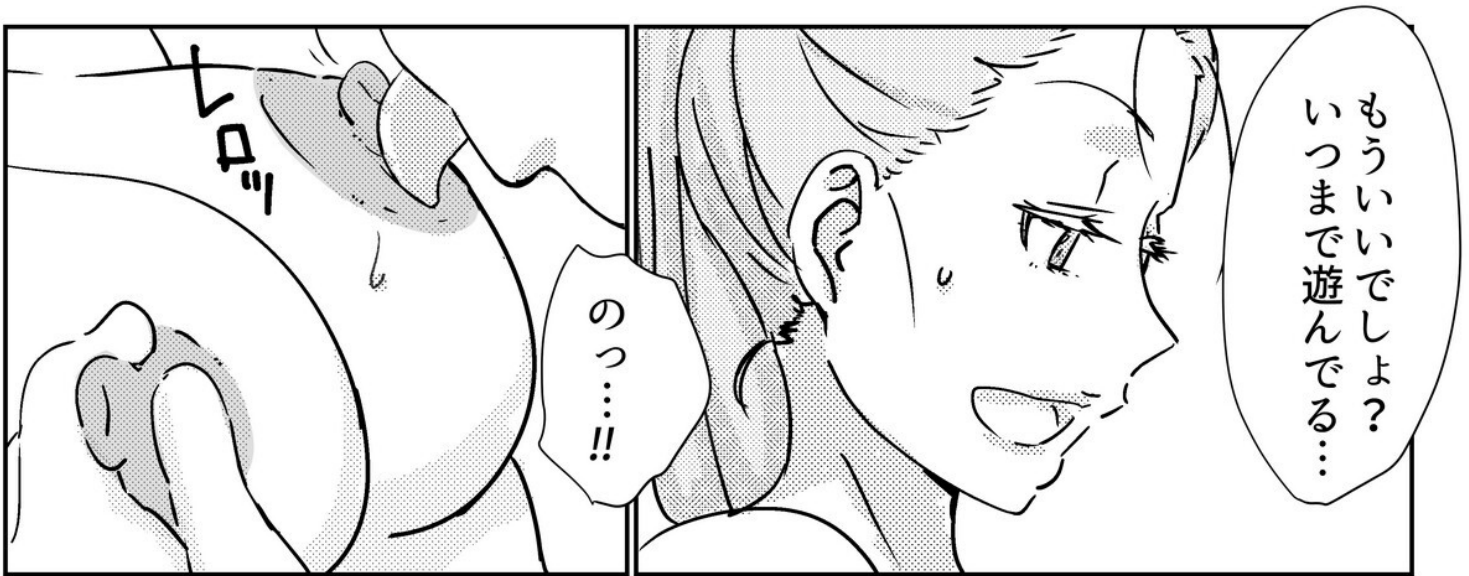

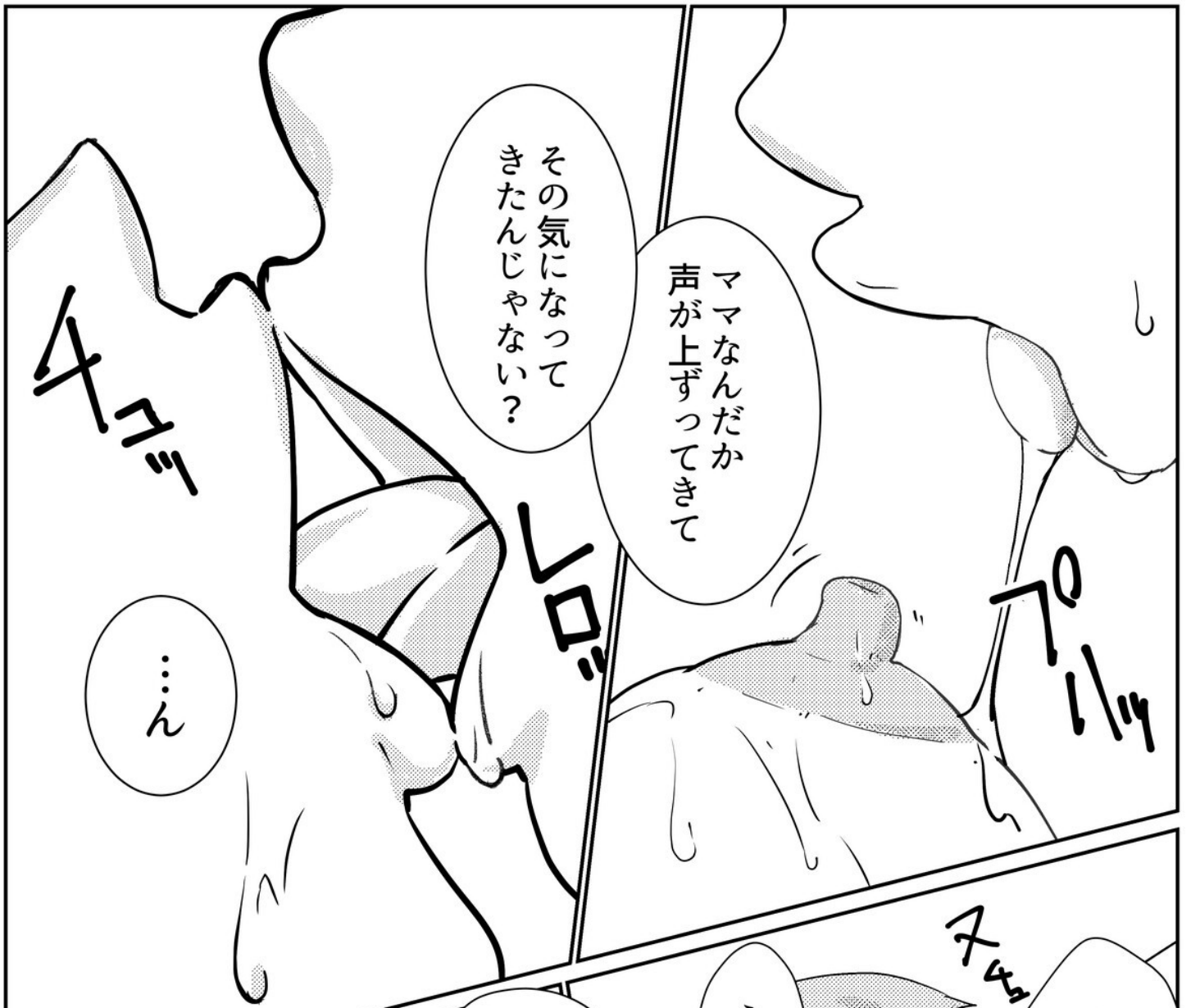



もうこんなにか

カツチカチに  
勃起しちゃって  
いたいくらいなんだから。

とりあえず  
いっかい  
抜いてもらおっかな

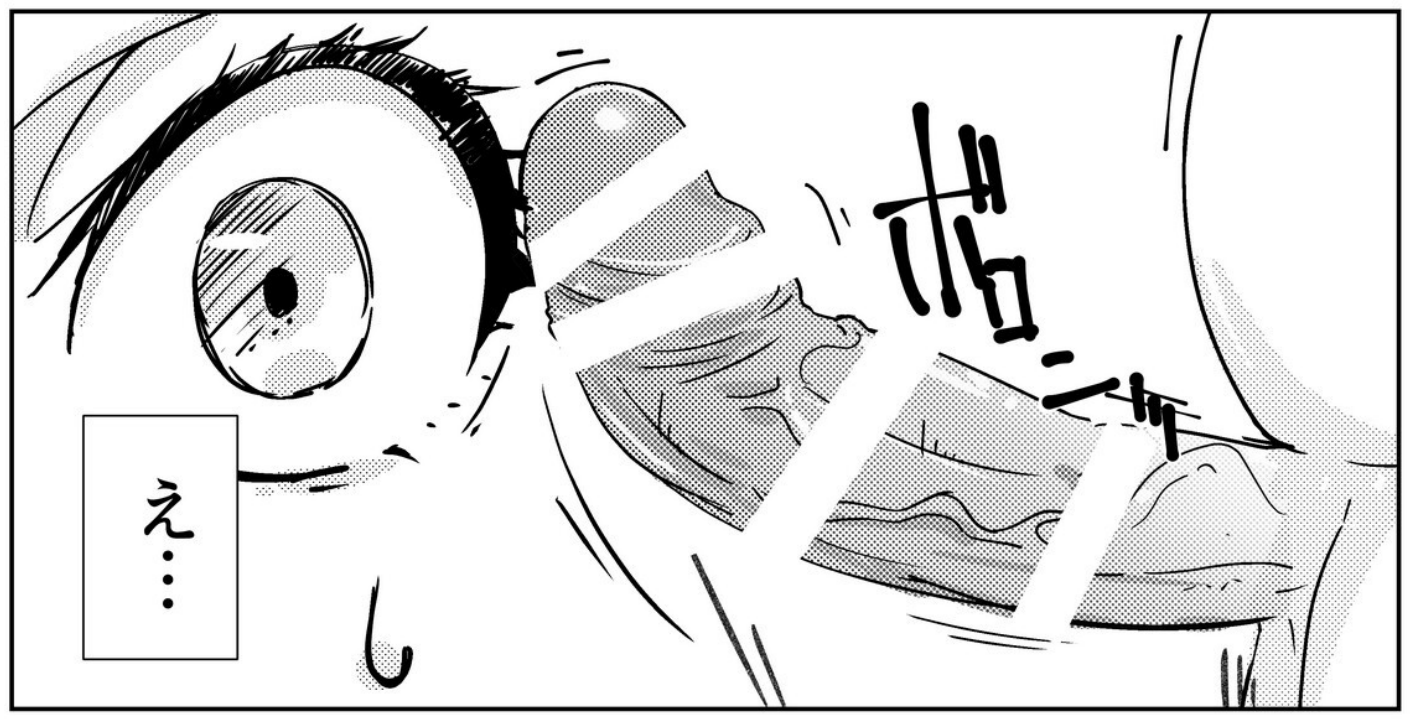

え…

あ



うそ…

ちよつと

おつきすぎ  
ない？



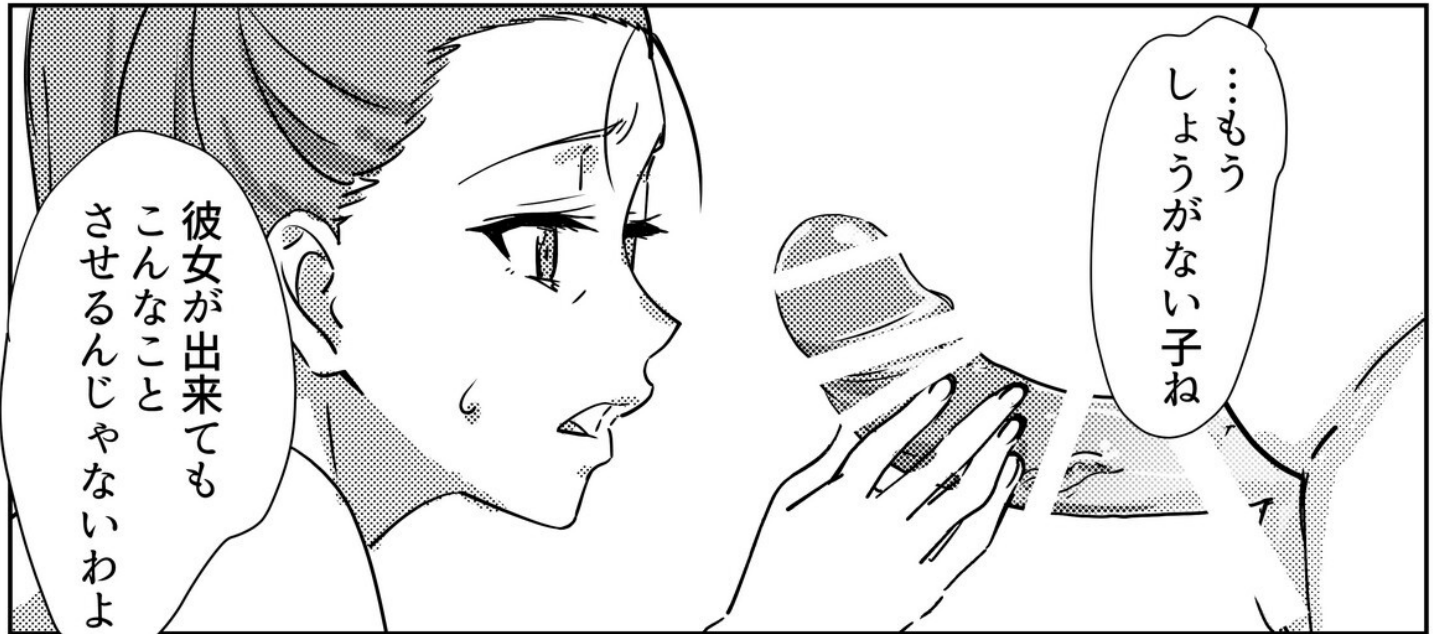

…もう  
しようがない子ね

彼女が出来ても  
こんなこと  
させるんじゃないわよ



バカなこと  
言わないの



うん  
ぼくのチンコは  
ママ専用だよ

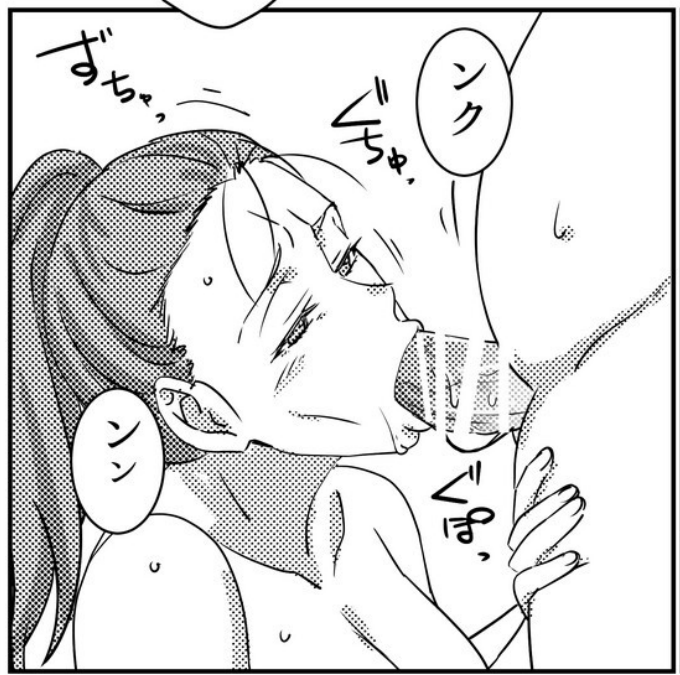

ンク

ン

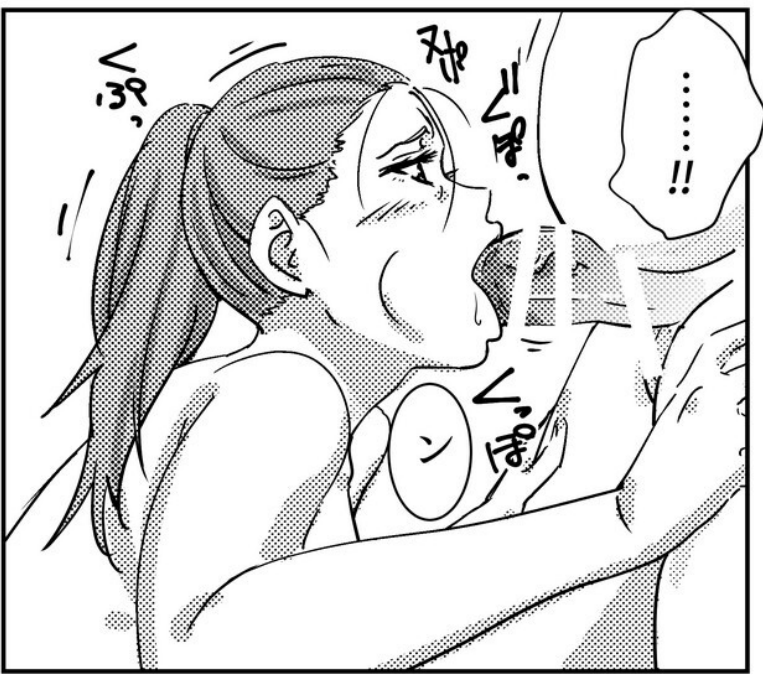

…!!

ン

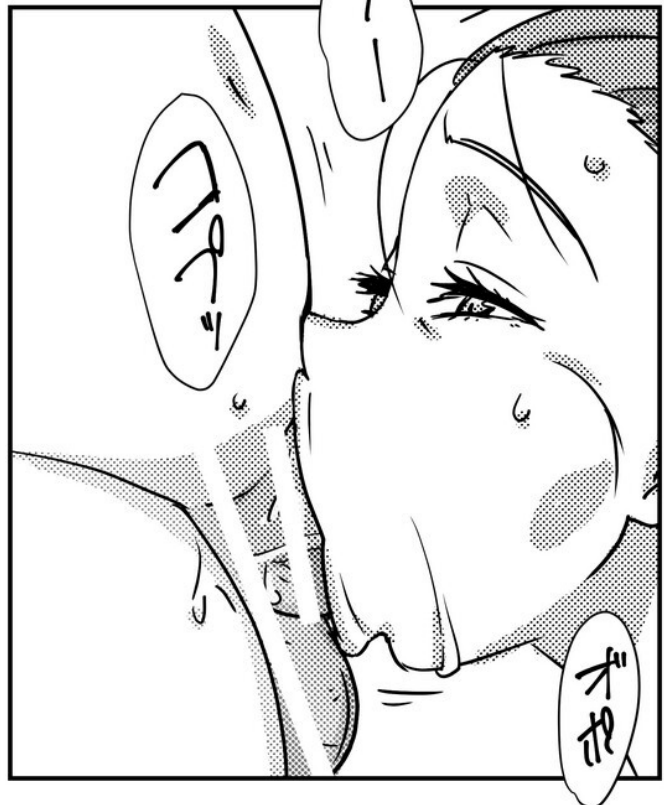
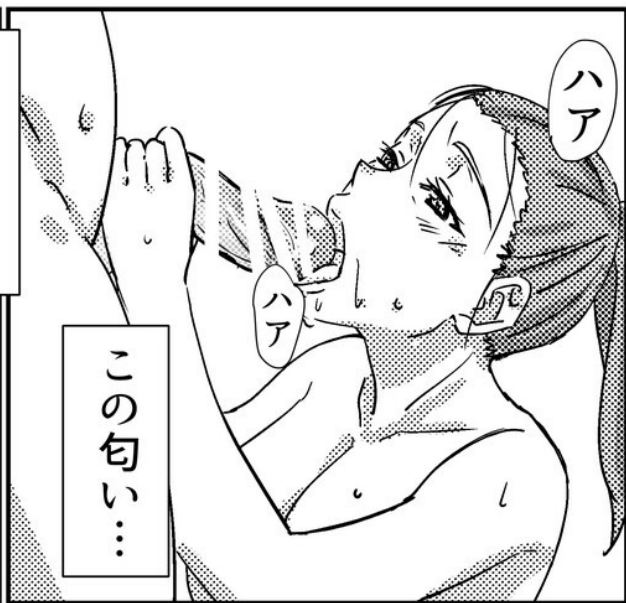





70  
ハッ

ド  
ド...

飲み込めないくらい  
すごい量...

ちよつと  
ひどいじゃない

ママあごが  
痛くなっちゃったわ

トホッ

ハ

ごめーん  
ママ

これでもう  
満足したでしょ

まだまだだ！  
ほらっ！！

じゃあママが  
回復するまで

ブルンッ

今度はぼくが  
ママを気持ちよく  
してあげるターンだよ

へ？



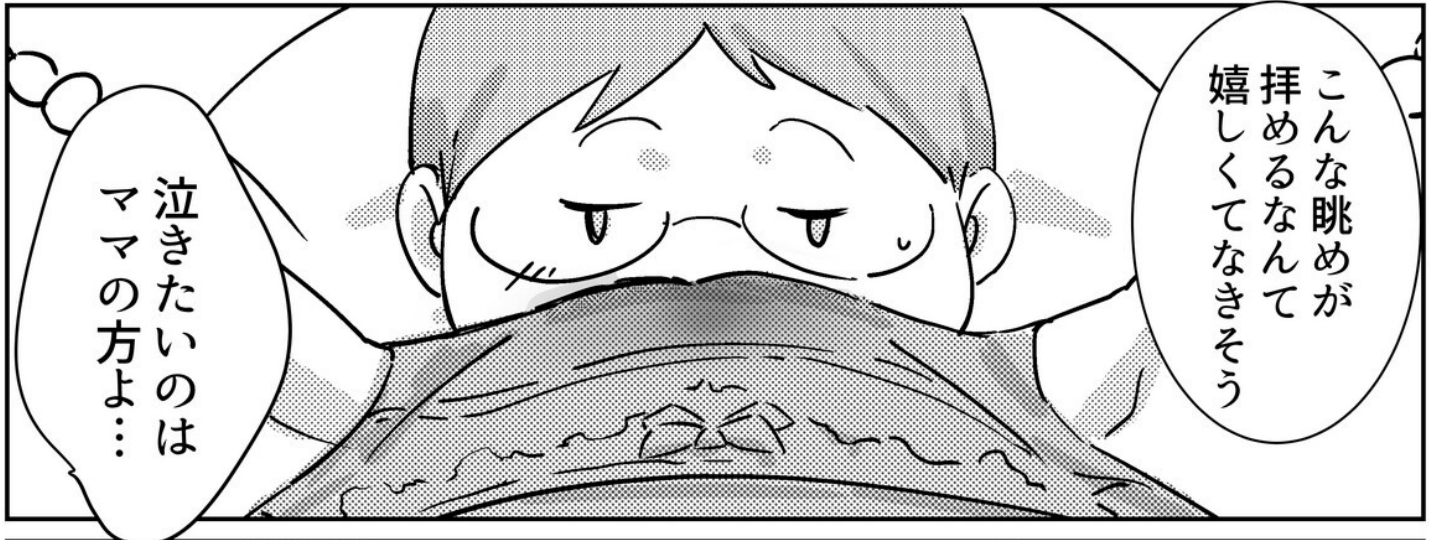

こんな眺めが  
拝めるなんて  
嬉しくてなきそう

泣きたいのは  
ママの方よ…

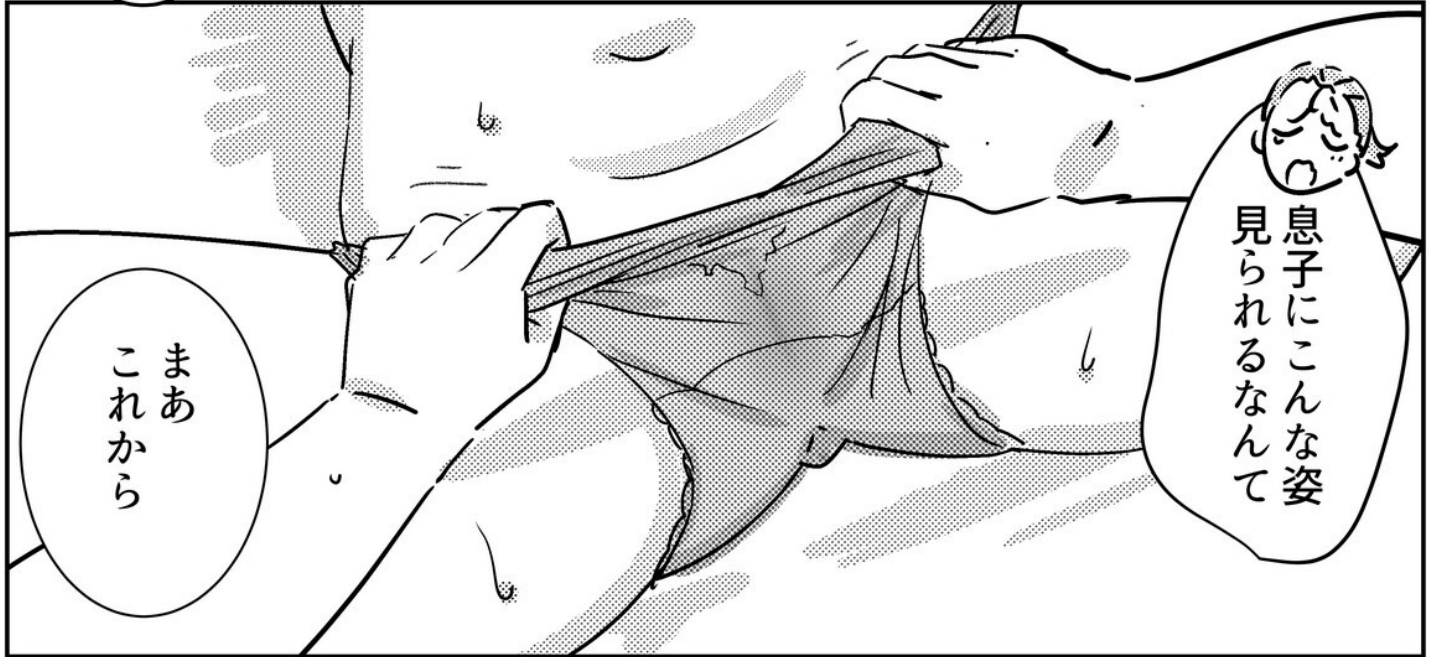

息子にこんな姿  
見られるなんて

まあ  
これから

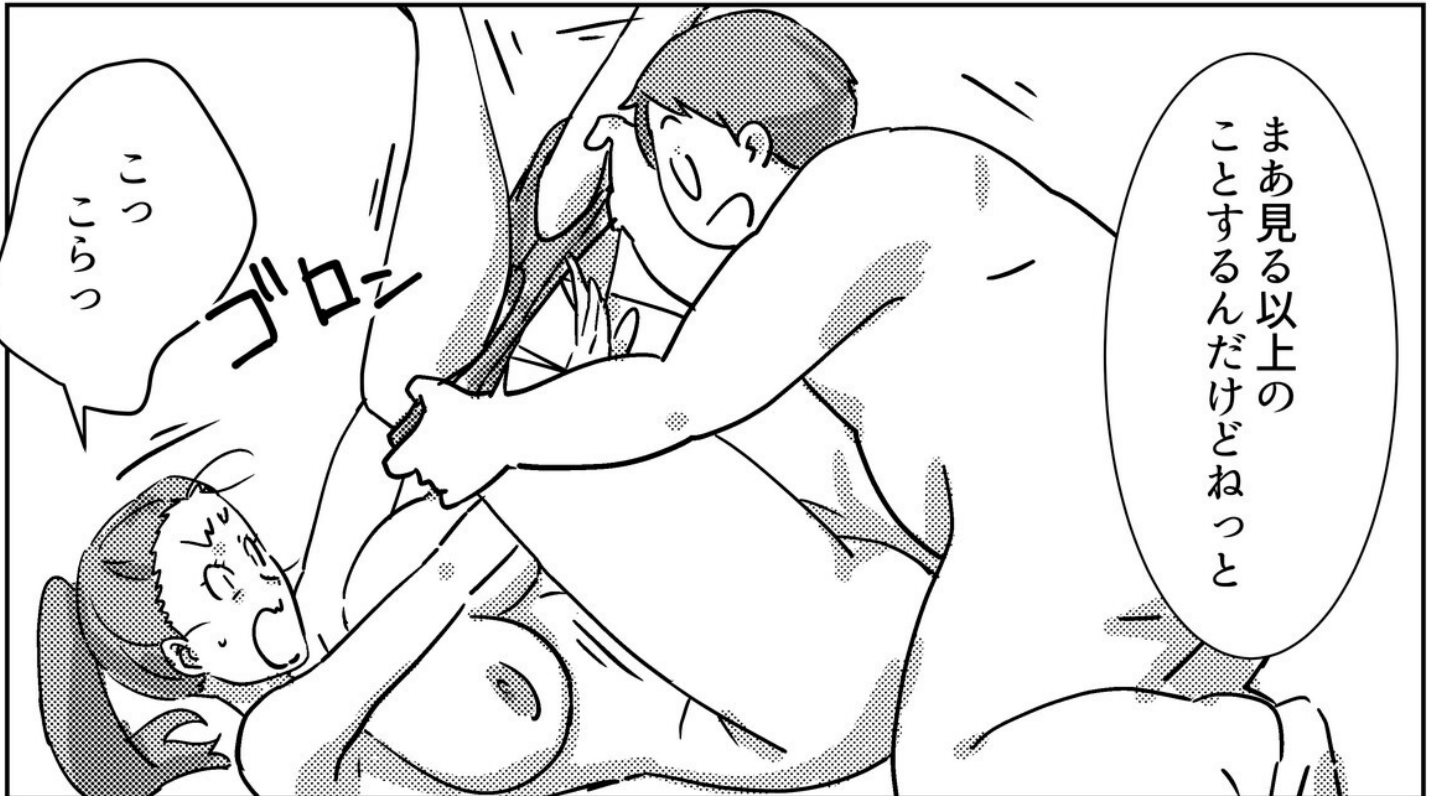

まあ見る以上の  
ことするんだけどねっと

ゴロン

こっ  
こっ



それっ

キヤッ

ゴロ  
ンッ



はー  
これがママの  
リアルオマンコの眺めから

とてもボクを  
生んだとは思えない  
何だかもの欲しそうに  
してるんじゃない？

ちよっ

なにわけの  
わからないこと  
言ってるの

それじゃあ  
いただきまーす

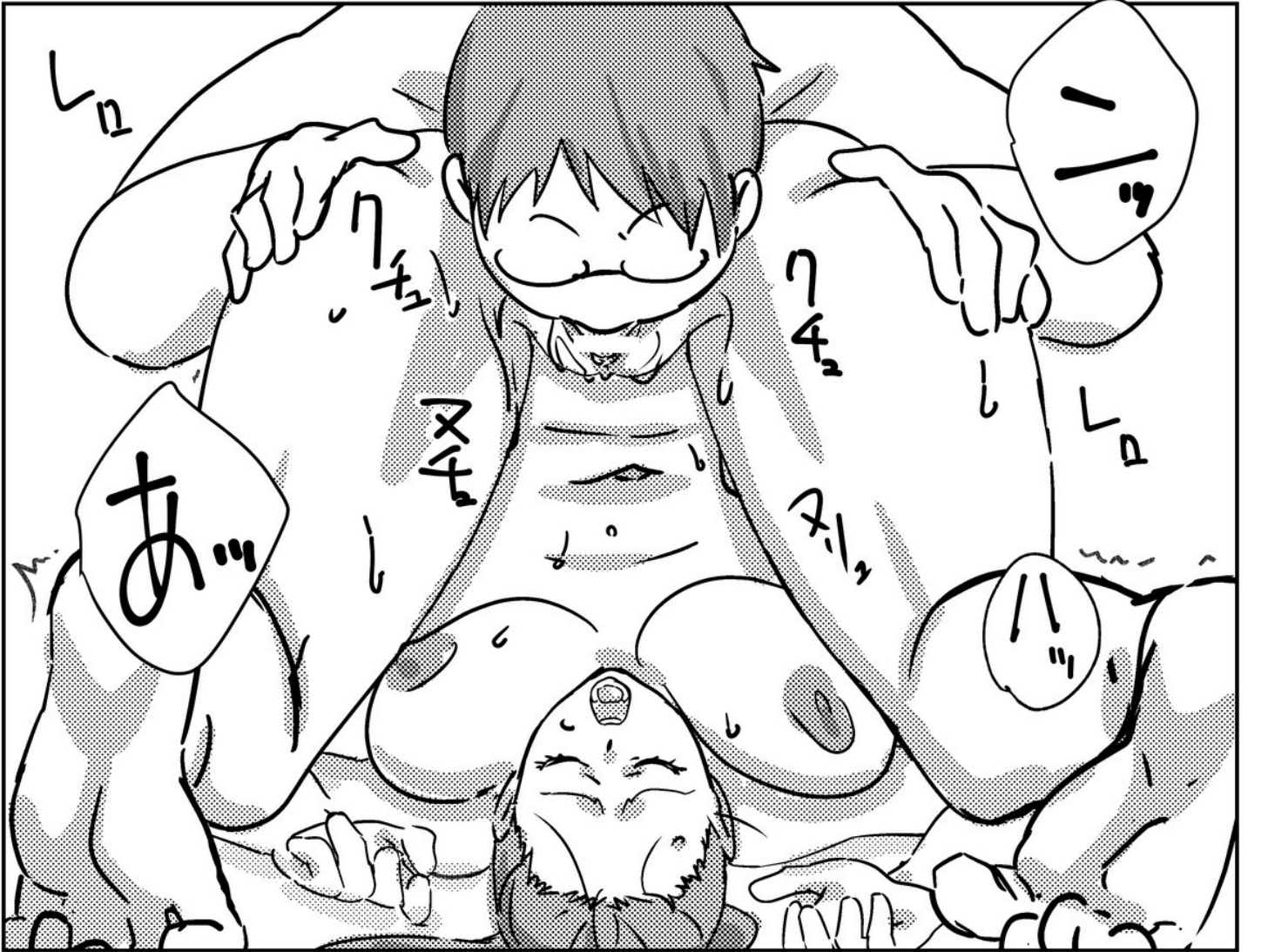



そんなら

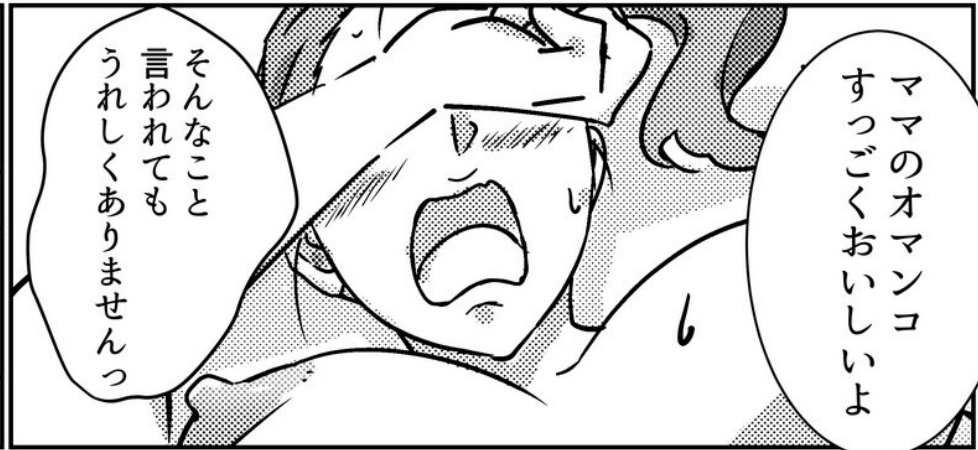

そんなこと  
言われても  
うれしくありませんっ

ママのオマンコ  
すっごくおいしいよ



あッ

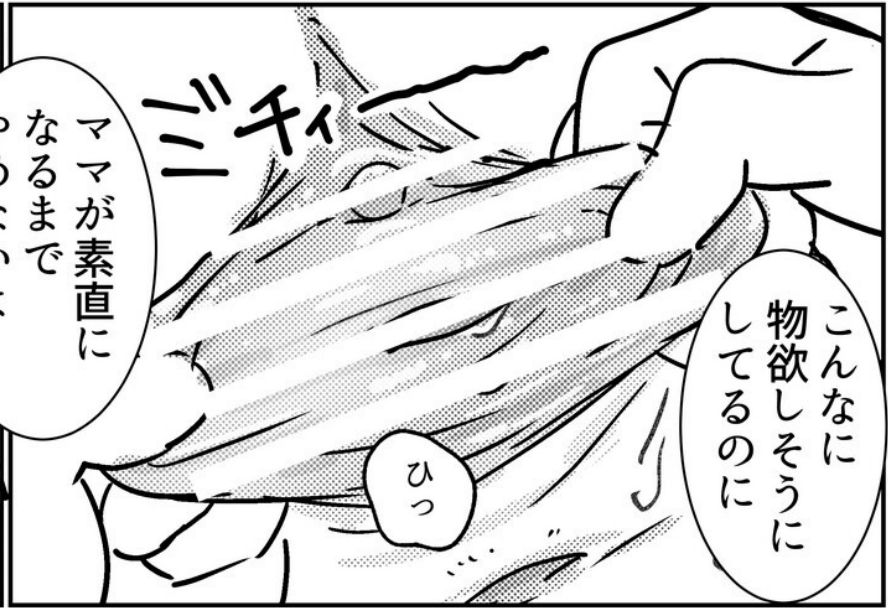

ママが素直に  
なるまで  
やめないよ

こんなに  
物欲しそうに  
してるのに



っ!!



アッ

ハッ



アッ



ハッ

アッ

ハッ

あああ~~~~!!

アッ!!

アッ!!



ああ…

はあ—  
…んっ

はあ—  
…

はあ—  
…

……  
……  
……  
……  
……  
……

じゃあ  
ママも  
ほぐれてきた  
みたいだし

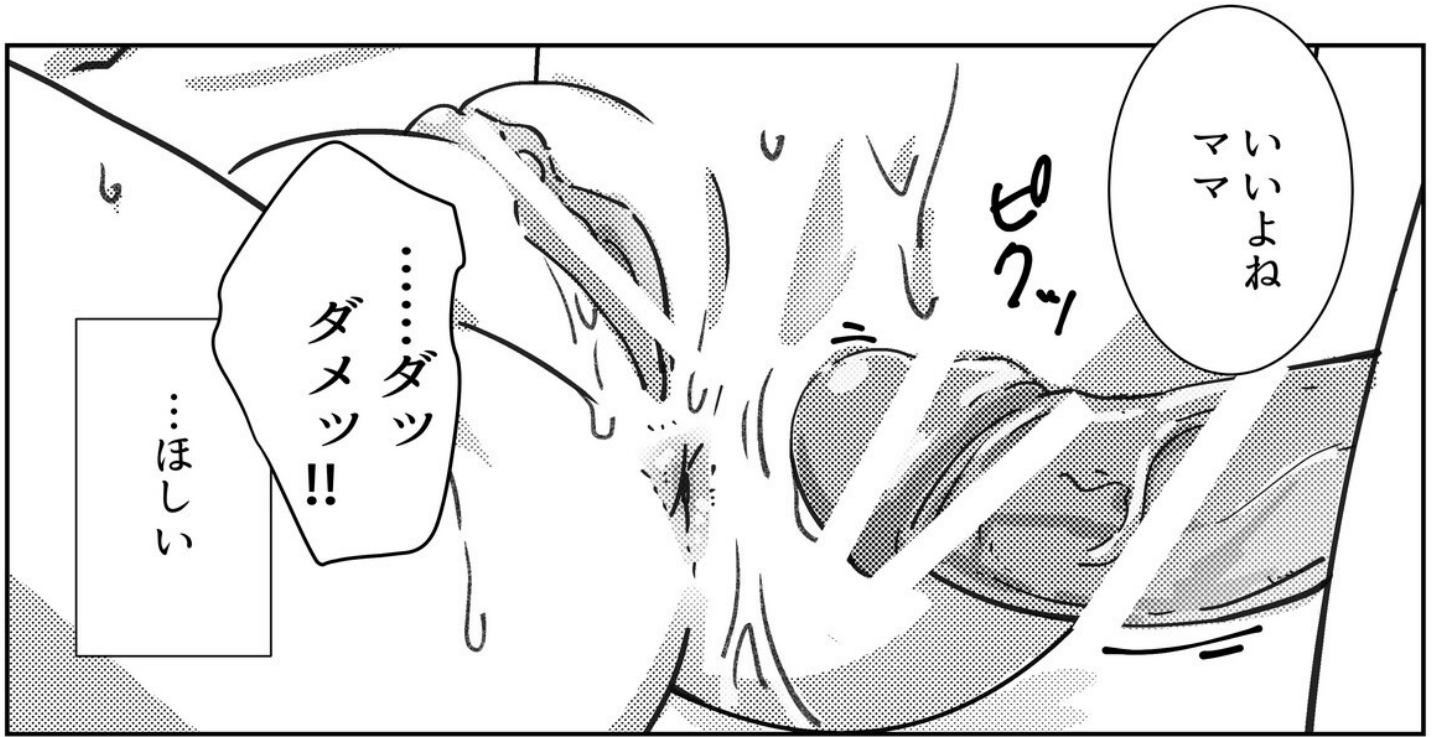

ママ いいよね

ボクッ

……ダツ  
ダメツ!!

……ほしい

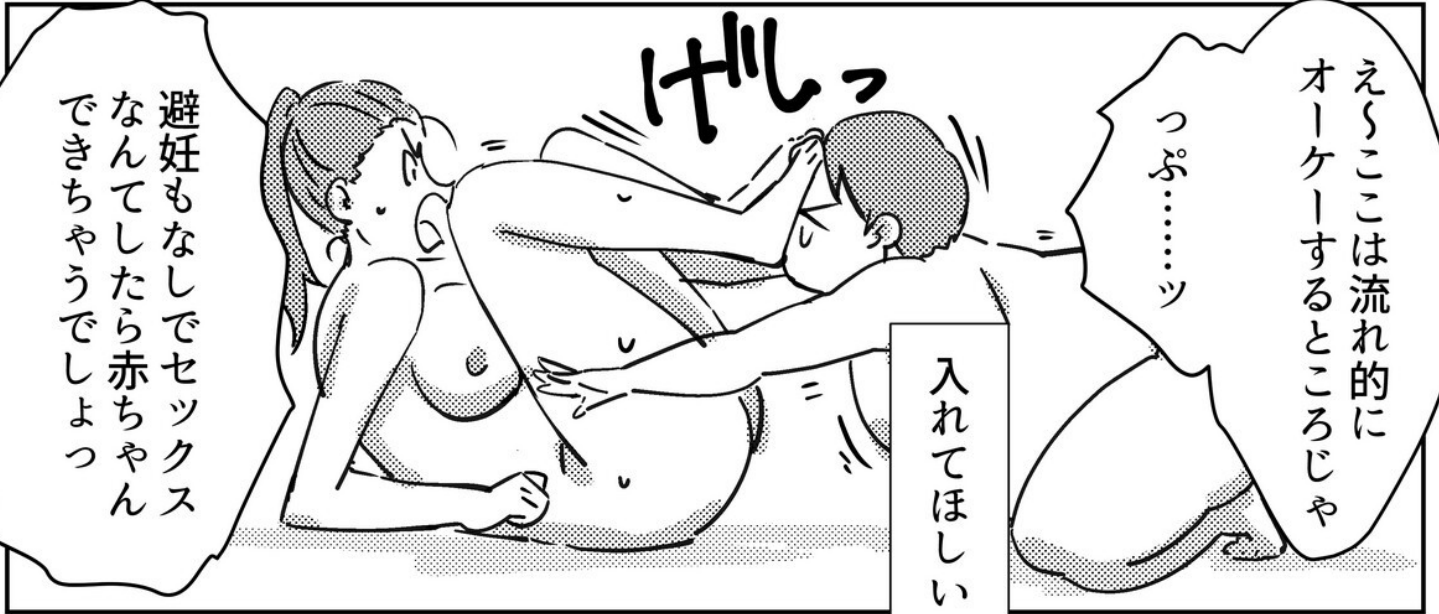

えりここは流れるに  
オーケーするところじゃ

つぶ……ッ

げしっ

入れてほしい

避妊もなしでセックス  
なんてしたら赤ちゃん  
できちゃうでしょっ

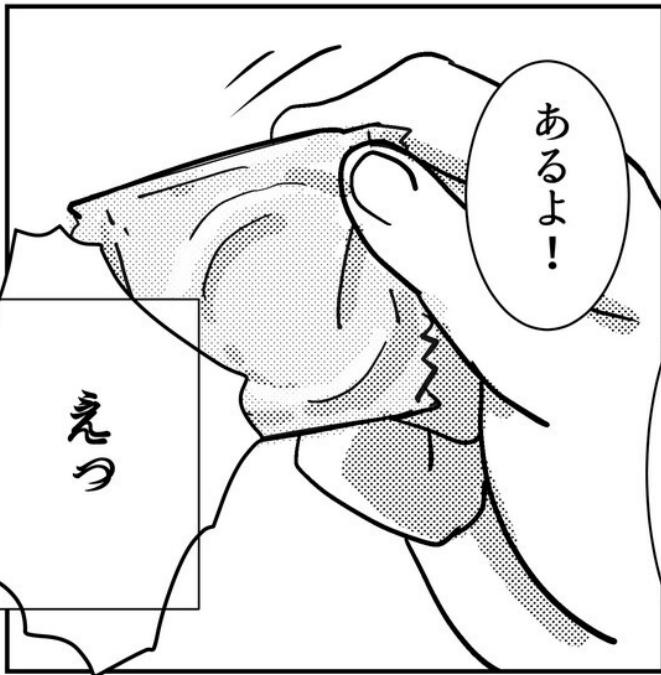

あるよ!

えっ

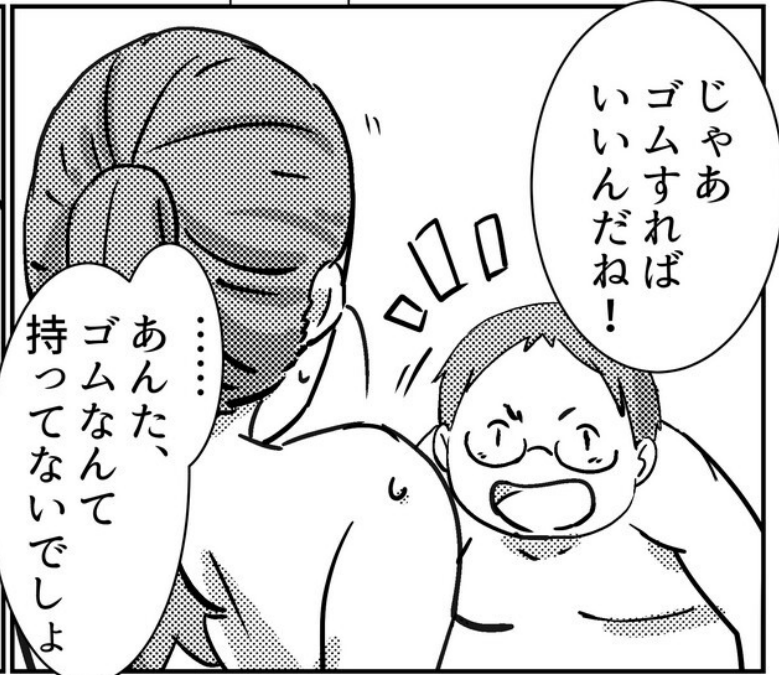

じゃあ  
ゴムすれば  
いいんだね!

……  
あんた、  
ゴムなんて  
持ってないでしょ

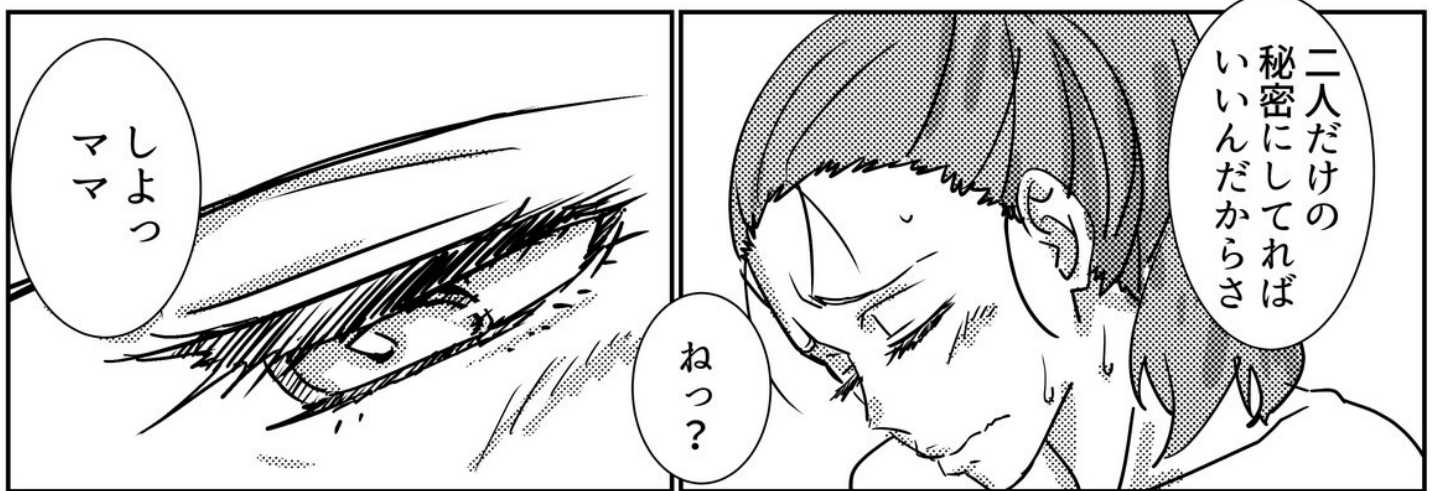

今日だけ

もう  
がまんできない

これつきりよ

ゴクツ

ち  
きなさい

早く  
いれてほしい

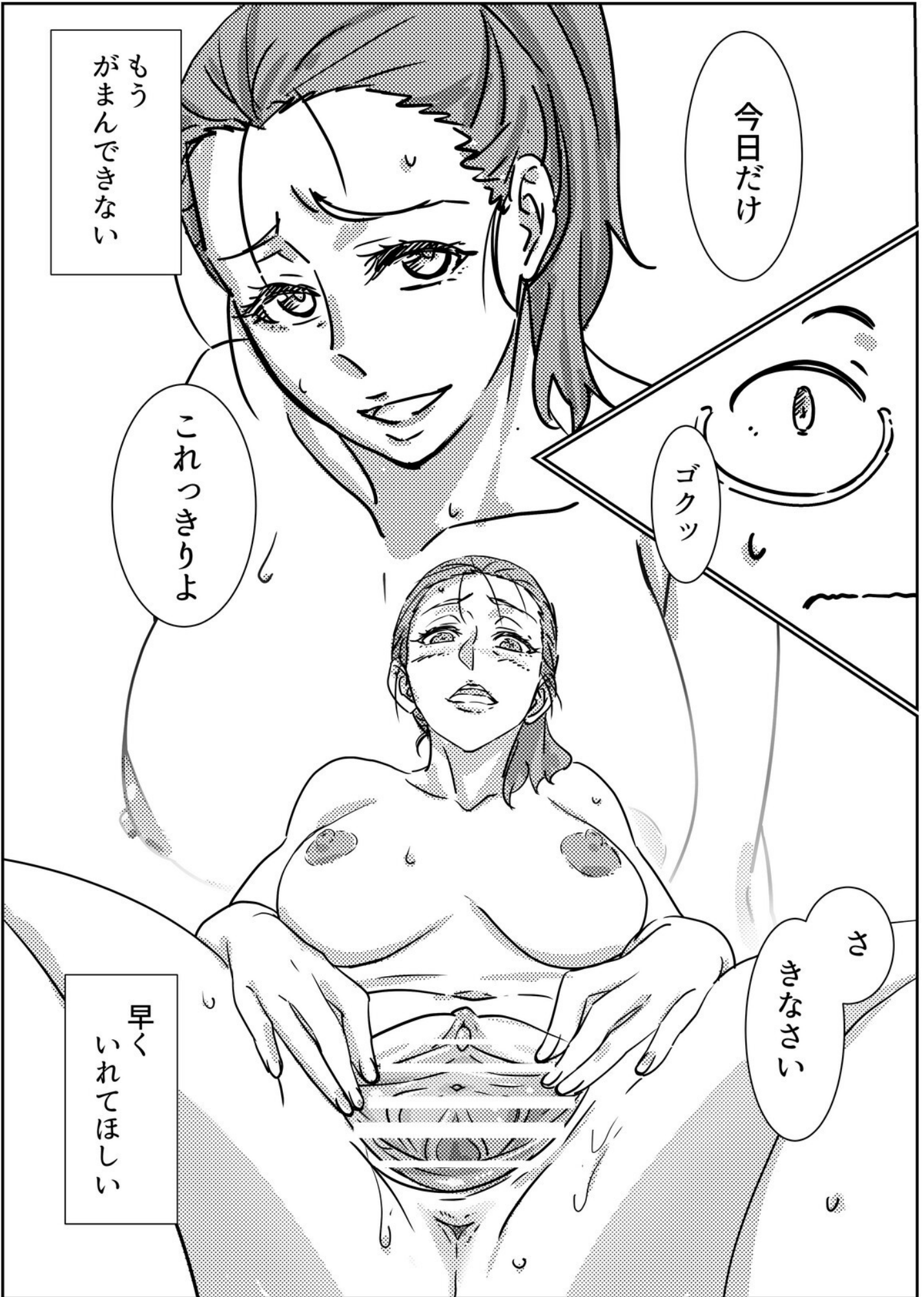

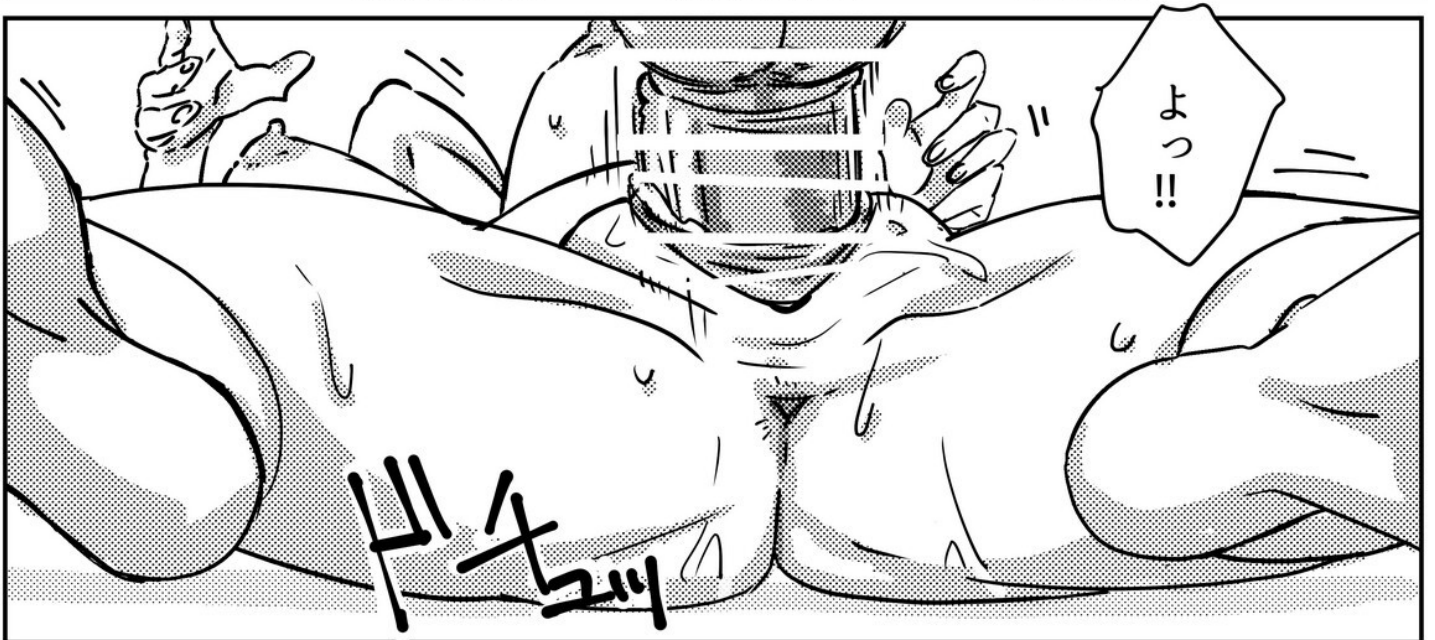
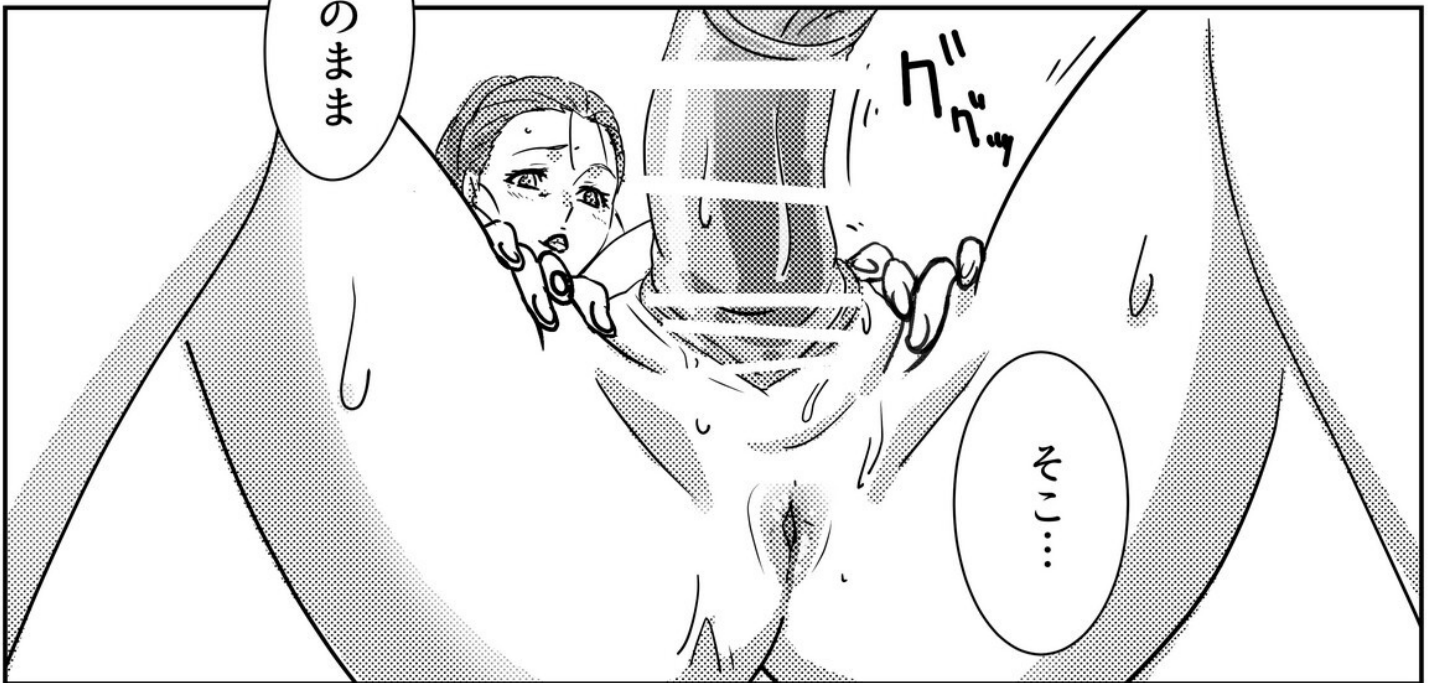
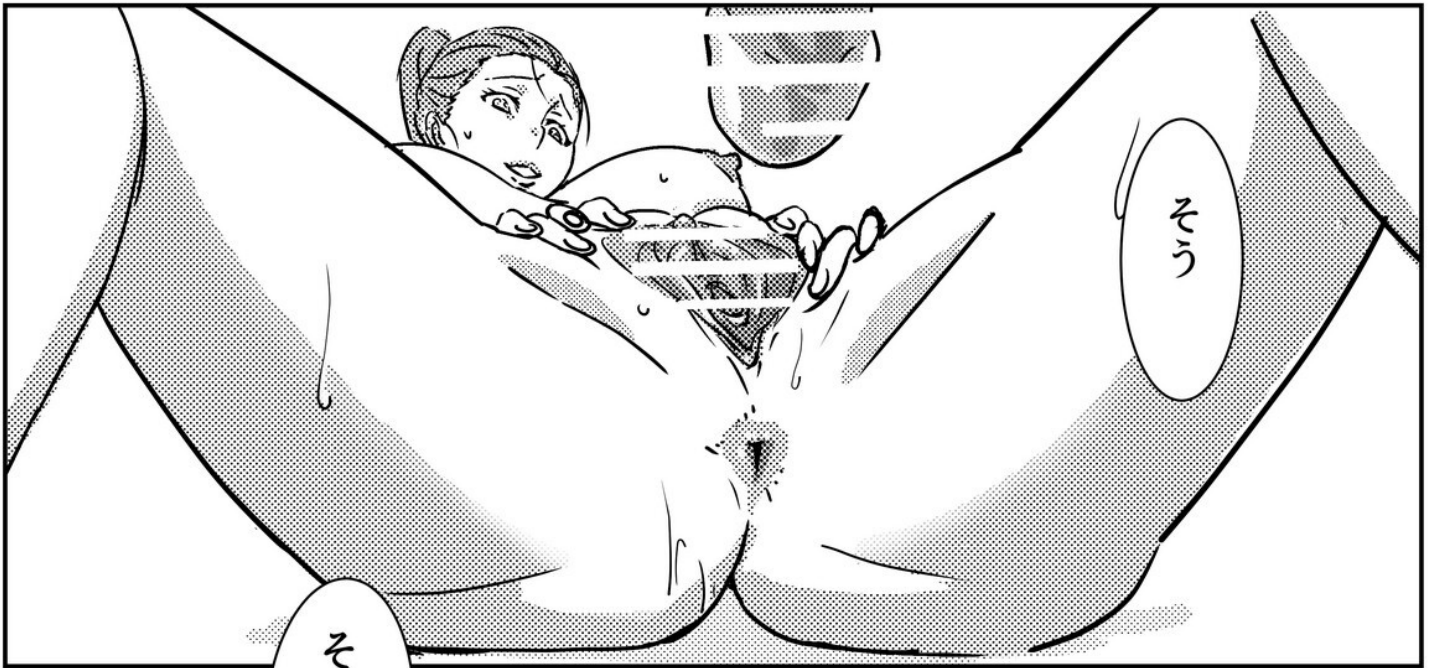







この感じ



むっ

フッフ  
なかなか上手よ  
ミットオ

もっと好きに動いていいわよ

そんな余裕な顔してられるのも今のうちなんだから









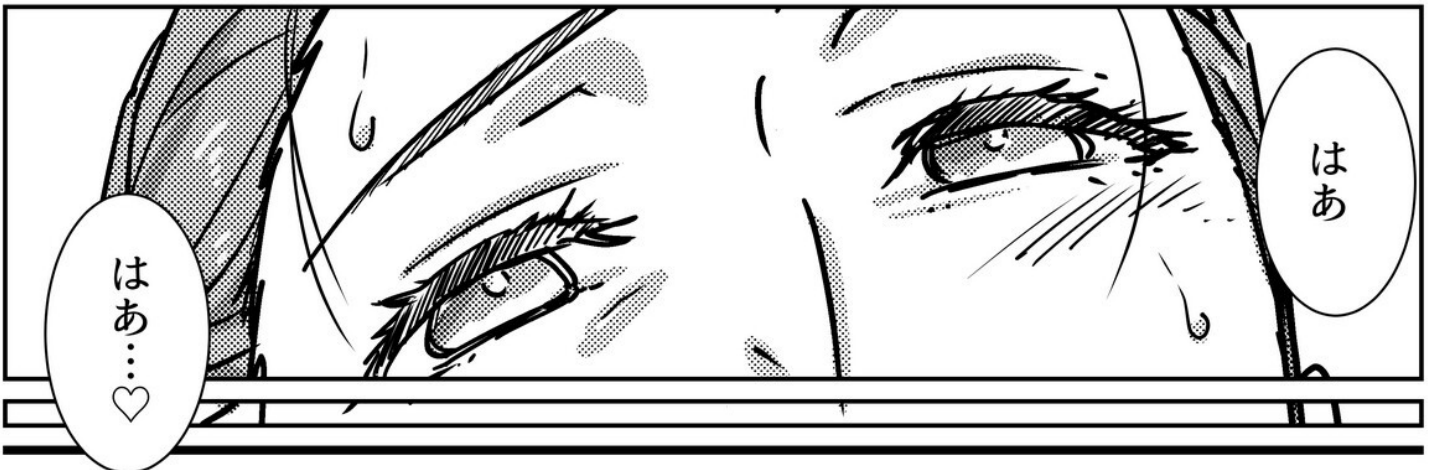

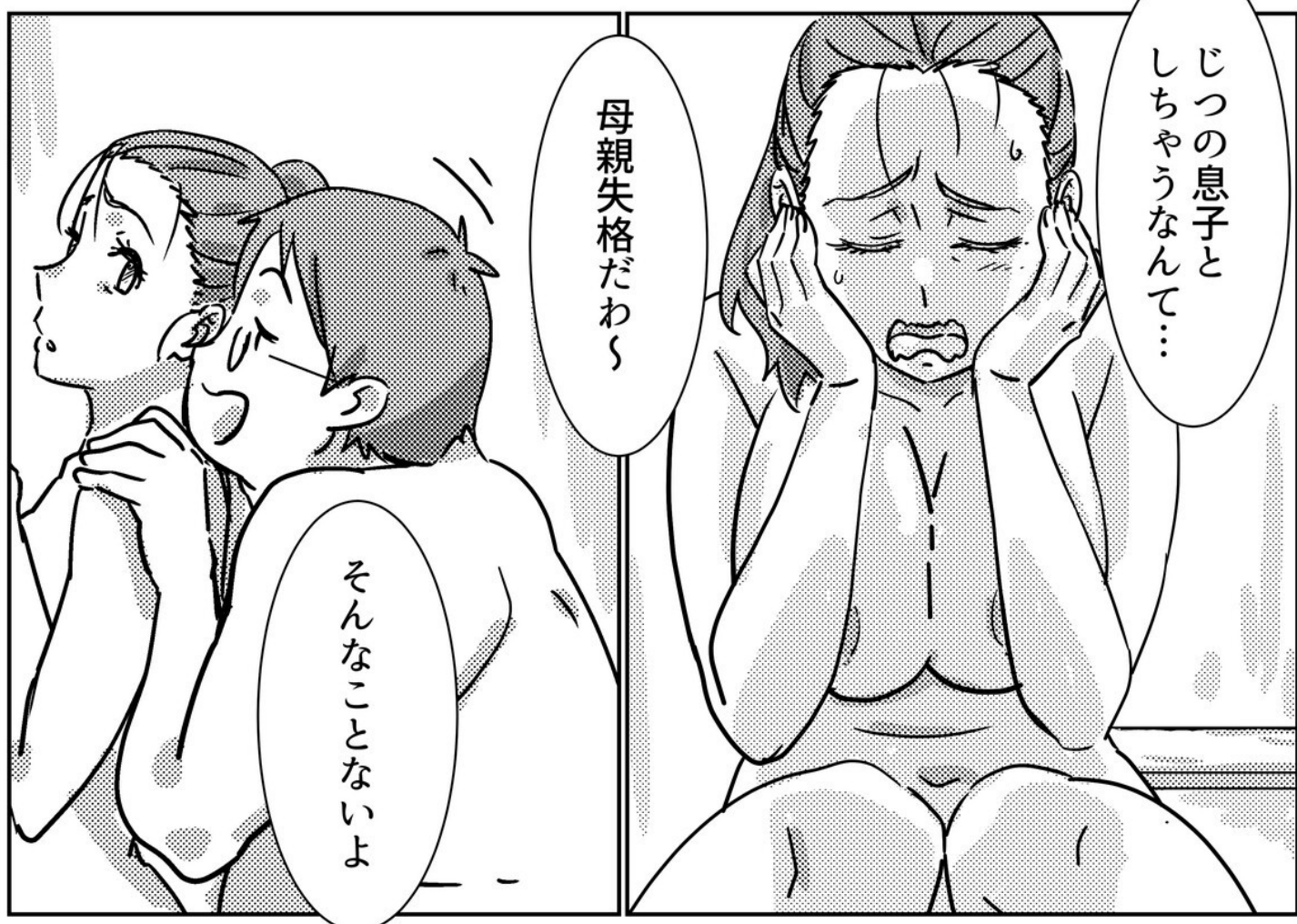
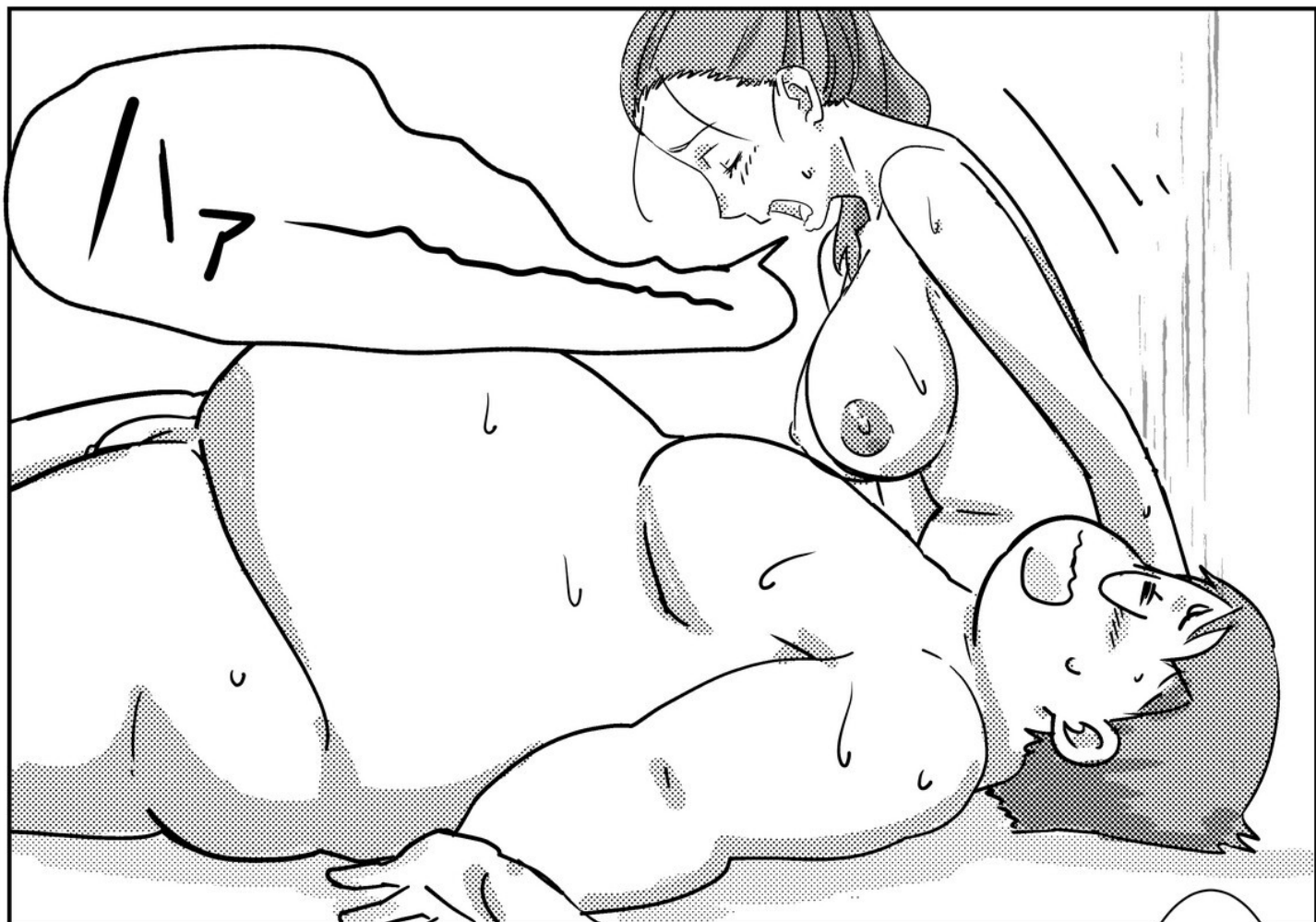

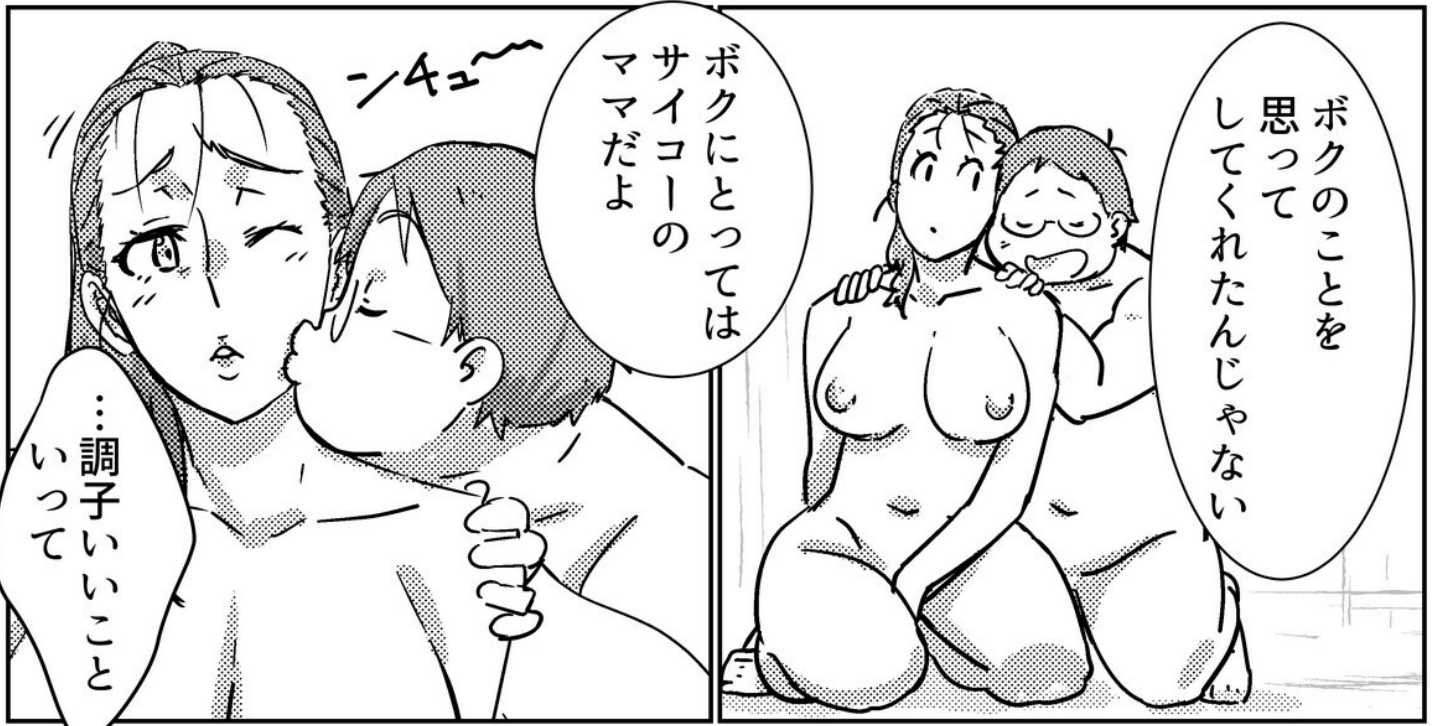

ボクのことを  
思っ  
て  
してく  
れたん  
じゃな  
い

ボクにと  
っては  
サイコ  
ーの  
ママだ  
よ

ンキュ〜

調子い  
いこと  
って



だっ  
てー  
ママの  
体が  
エロ  
すぎ  
るの  
が  
悪  
い  
ん  
だ  
よ

それ  
に  
途  
中  
か  
ら  
マ  
マ  
も  
乗  
り  
気  
だ  
っ  
た  
ん  
じ  
ゃ  
な  
い  
の

……  
そん  
な  
わ  
け  
な  
い  
で  
し  
よ

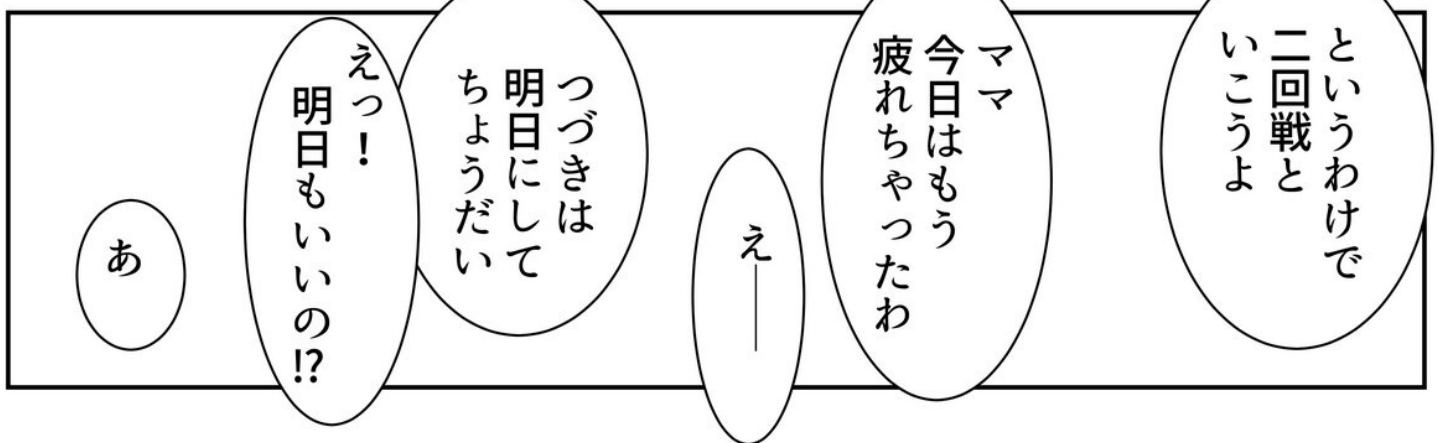

とい  
う  
わ  
け  
で  
二  
回  
戦  
と  
い  
こ  
う  
よ

ママ  
今日  
は  
も  
う  
疲  
れ  
ち  
ゃ  
っ  
た  
わ

え

つ  
づ  
き  
は  
明  
日  
に  
し  
て  
ち  
ょう  
う  
だ  
い

えっ!  
明日  
も  
い  
い  
の  
!?

あ