

成人向け

R18  
ADULT ONLY

18歳未満閲覧禁止

19  
cm  
が

挿入は  
入るまで

と  
仔じら園

# 登場人物

ホンダカナコ  
本田加奈子(13)  
2年1組  
155/48.5/Bカップ

本作のヒロイン。  
2年生に上がって  
彼氏の高橋俊と  
付き合っている。

品行方正、成績優秀。  
親が厳しいので  
内緒で交際中。

初体験は1ヶ月前。

タカハシジュン  
高橋俊(14)  
2年1組  
170/58

本田加奈子と交際中。

校内で加奈子と  
性行為をしてしまう。

ゴウダノリオ  
郷田教雄(38)  
181/101

私立桜香●学校に勤める  
生徒指導教員。

校紀に厳しく生徒から  
蛇蝎のごとく嫌われている。  
女子の嫌いな教師No.1

仕事熱心ではあるため、  
教師陣からの評判はいい。

生徒指導室は彼の私室と  
化していて…。

自分の息子に自信を  
持っているが、  
その大ききゆえ  
満足いく相手を得られず  
難儀している。





先生…？

—だ

—んだ

「ジュジュ」…



加奈子の上で  
何してるの…？

おっ

本田

まだ終わりじゃないぞ

んっ

ゆさ

はっ

ゆさ

ぬち

ぬち

？



これって…  
せつくす？

ヒヤッ

気をしっかり  
保てよ

ヒヤッ

あっ

ギョッ

あっ

ヒヤッ

頭がぼんやりする

ギョッ

ギョッ



上手く声が出ない

あーっ

んあっ

ゴビッ  
ゴビッ

たぶん  
コレのせいだ

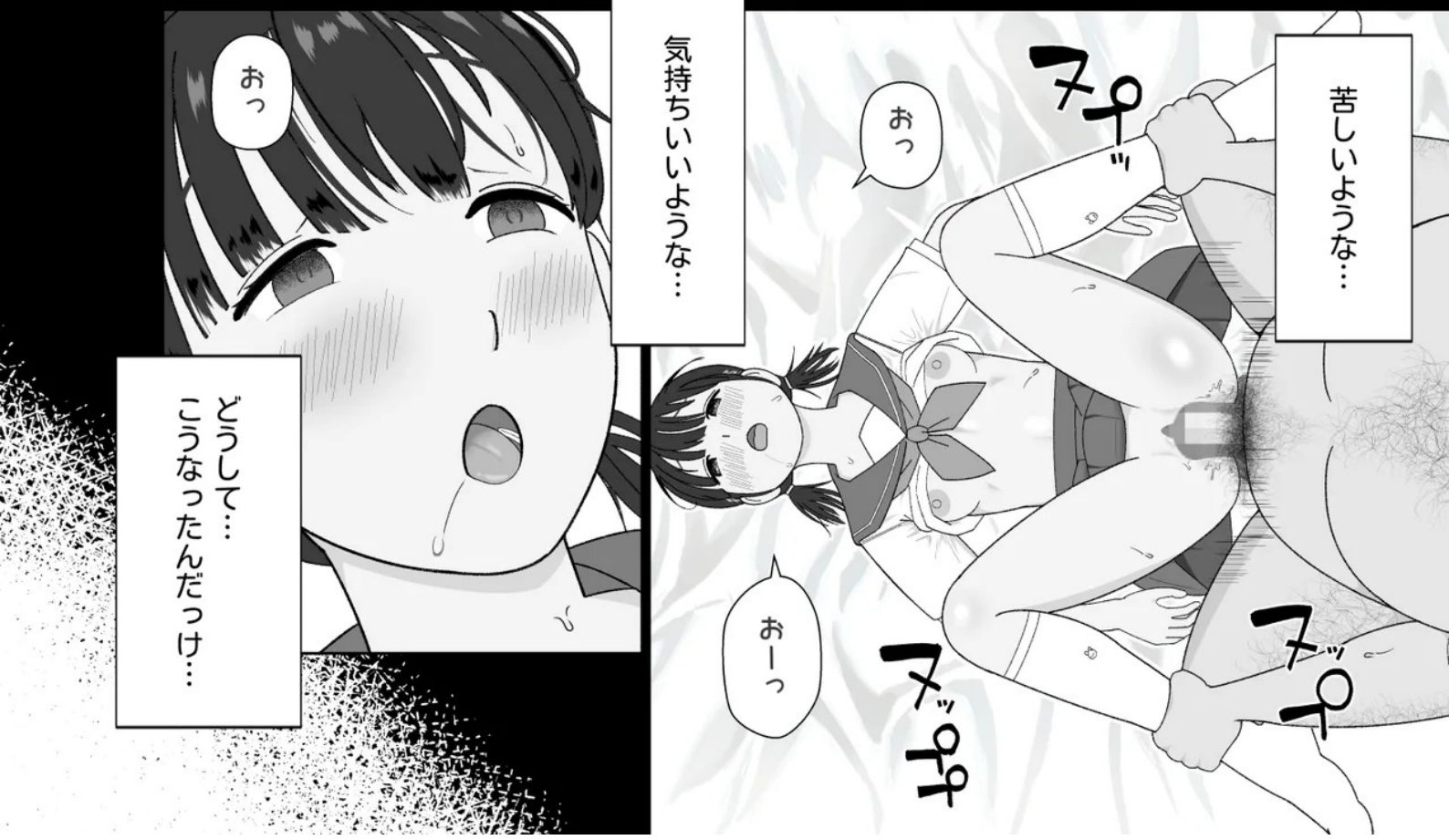

苦しいような…

あっ

気持ちいいような…

あーっ

あっ

どうして…  
こうなったんだっけ…



あの日 私はカレシの  
シュンくんの誘いを  
断りきれず

ホントに大丈夫なの？

へーき  
へーき

滅多に人が来ない  
穴場なんだから

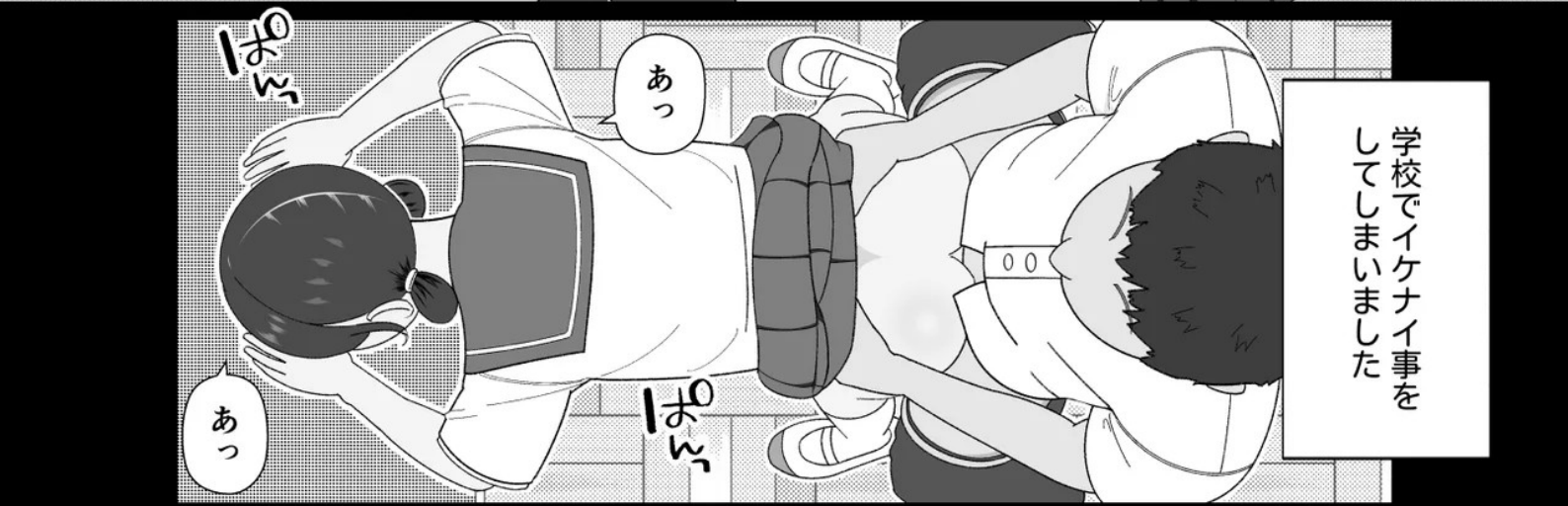

学校でイケナイ事を  
してしまいました

あっ

いおん

あっ

いおん

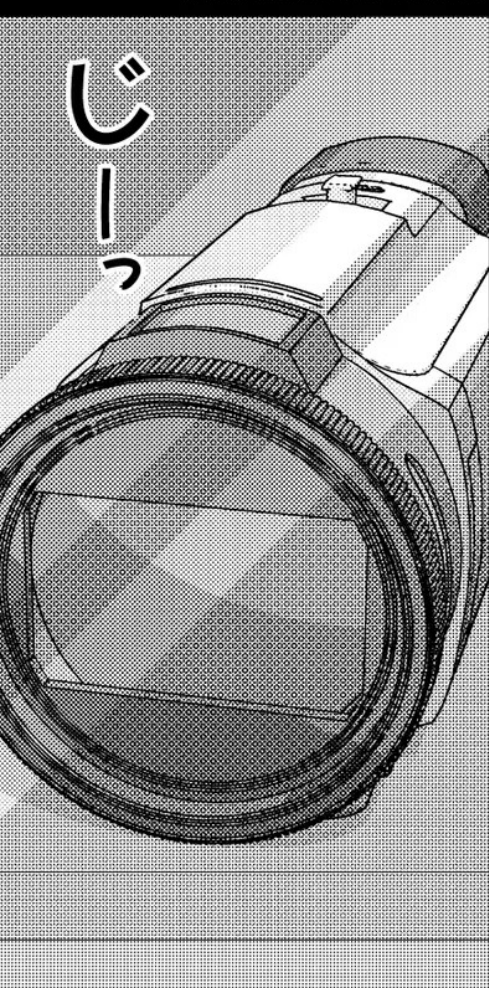

いいぜ  
カナ

あっ

いおん

あっ

いおん



カナッ  
スゲー気持ちいいッ

んっ

んっ

HD 1080 60fps

生徒指導



んっ

さーっ

あっ



待って  
もう少しッ

シュンくん：  
早くイッてっ

んっ

んっ

んっ

恥ずかしさよりも  
何よりも…

まさか真面目な本田が校内で  
不純異性交遊とはなあ…

ごごめんなさうっ

親に知られるわけには  
いかない…

うる

うる

カナッ  
そろそろ出そう！

んっ  
いつでもいいからっ

あっ

んっ

さすがに内々に  
留めてはおけん

カナッ  
イクッ  
イクッ  
イクよ

イッてっ  
シユンくん  
イッて

両親にバレることへの恐怖  
それだけが私の全てでした

ひっび

お願いです…  
家には連絡しないで  
ください

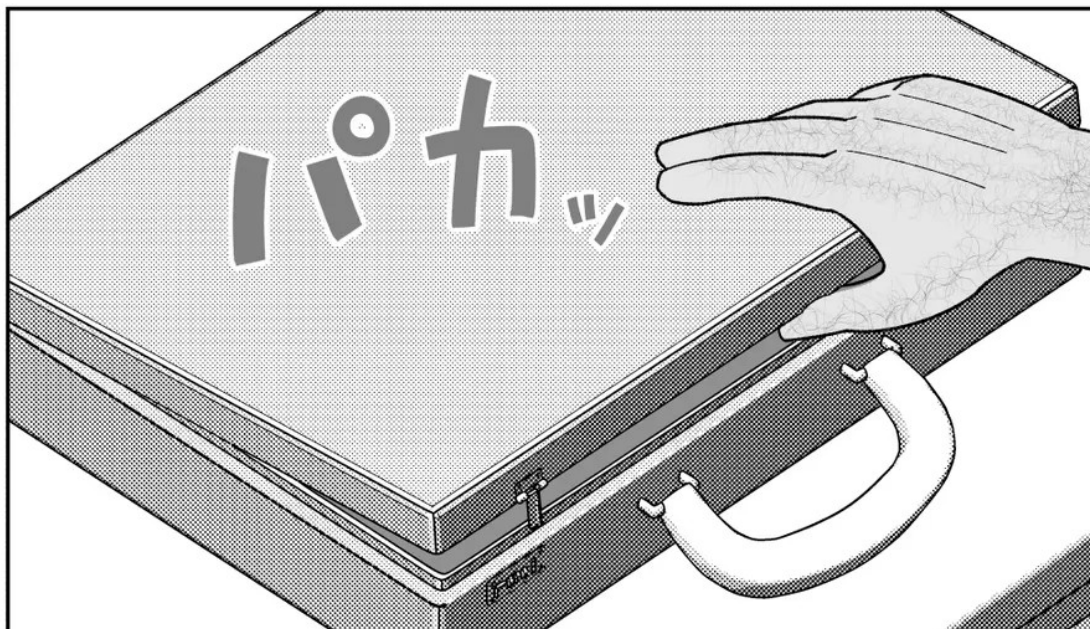
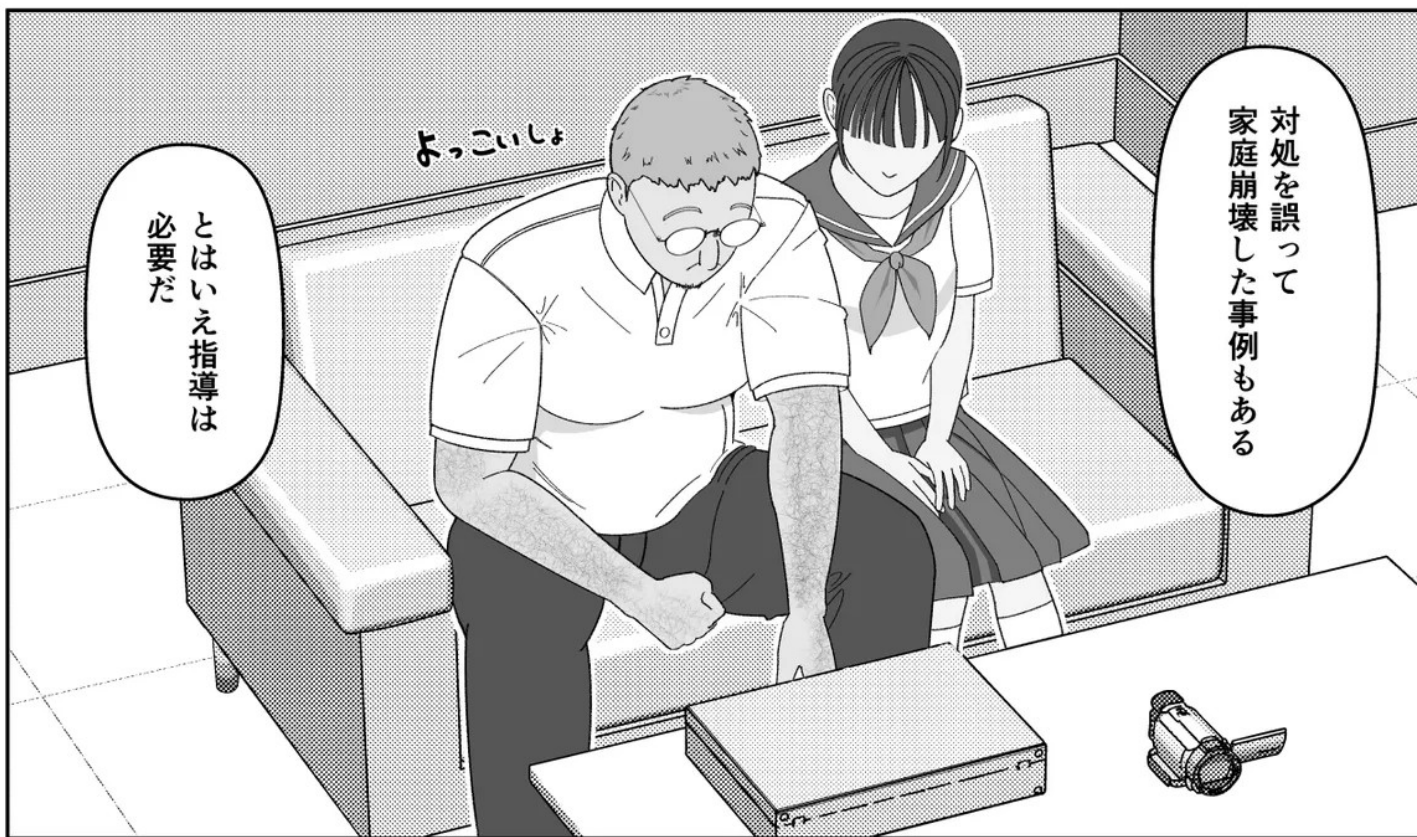
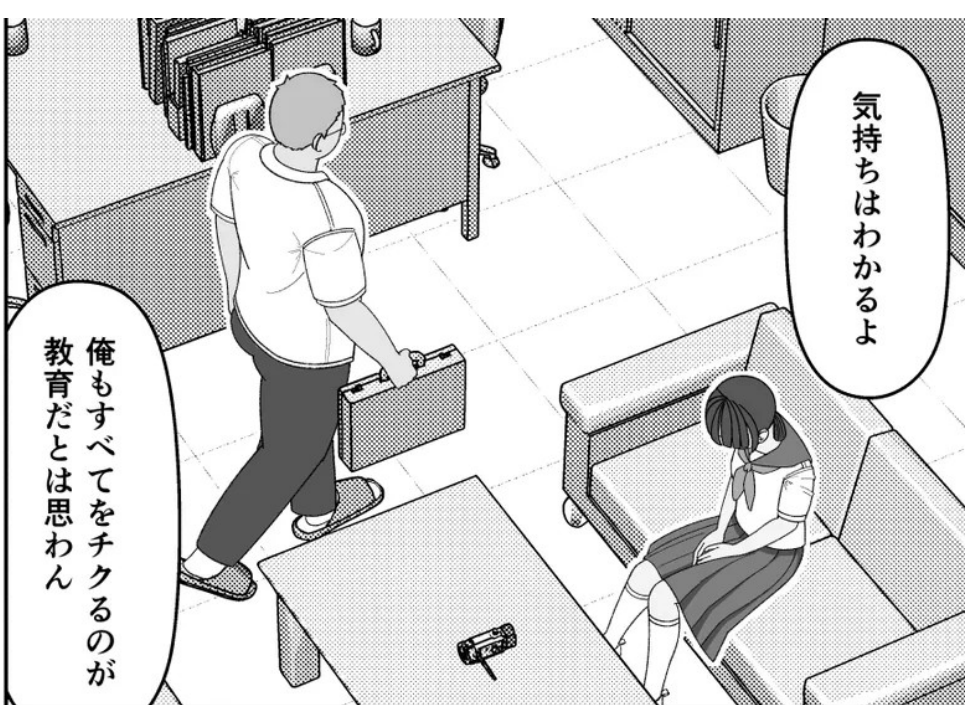

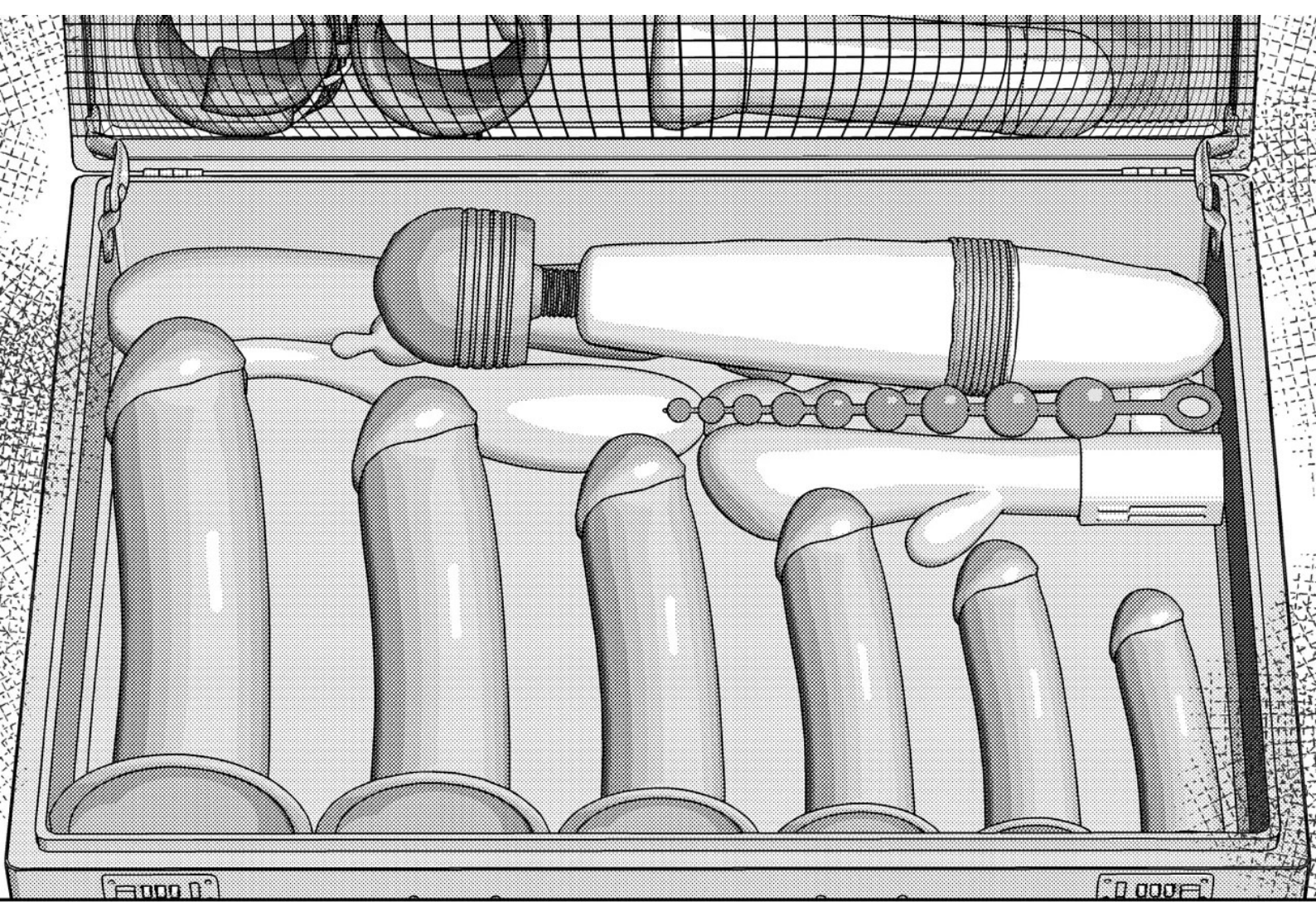

大人のおもちゃだ  
スケベな本田にはこういった  
趣向の方が良いだろう

動くな

やっ

すー

びくんっ



なんですか  
コレ…

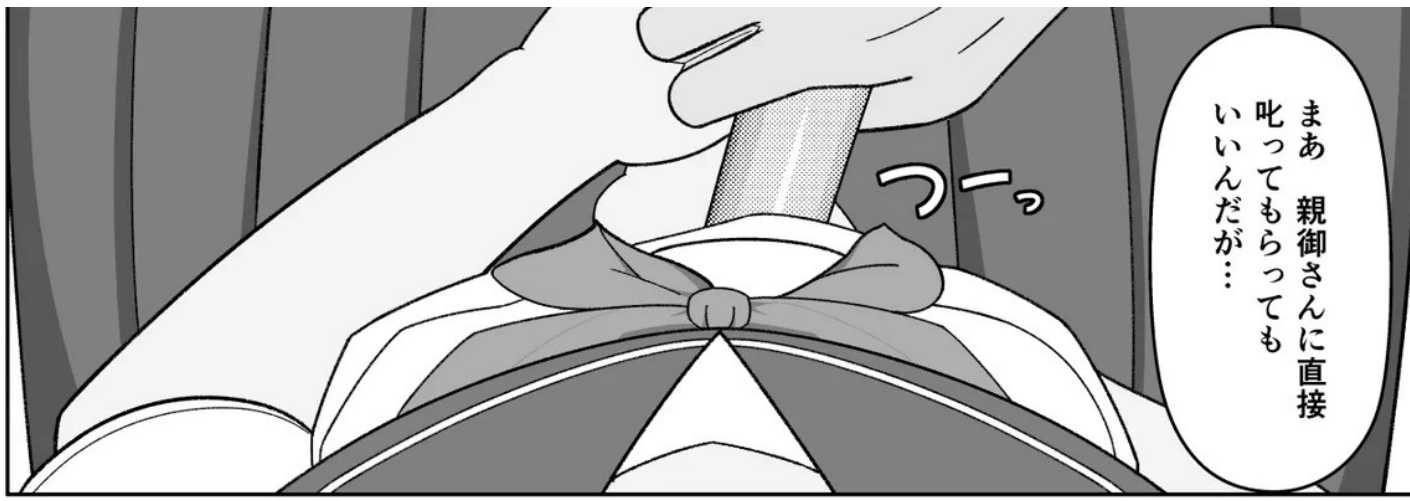

まあ 親御さんに直接  
叱ってもらっても  
いいんだが…



私に選択肢は  
ありませんでした

どうするね?

やあ…



こうして先生との秘密の  
指導が始まりました

# 生徒指導室

今日は何味がいい？

指導は早朝から  
始まります

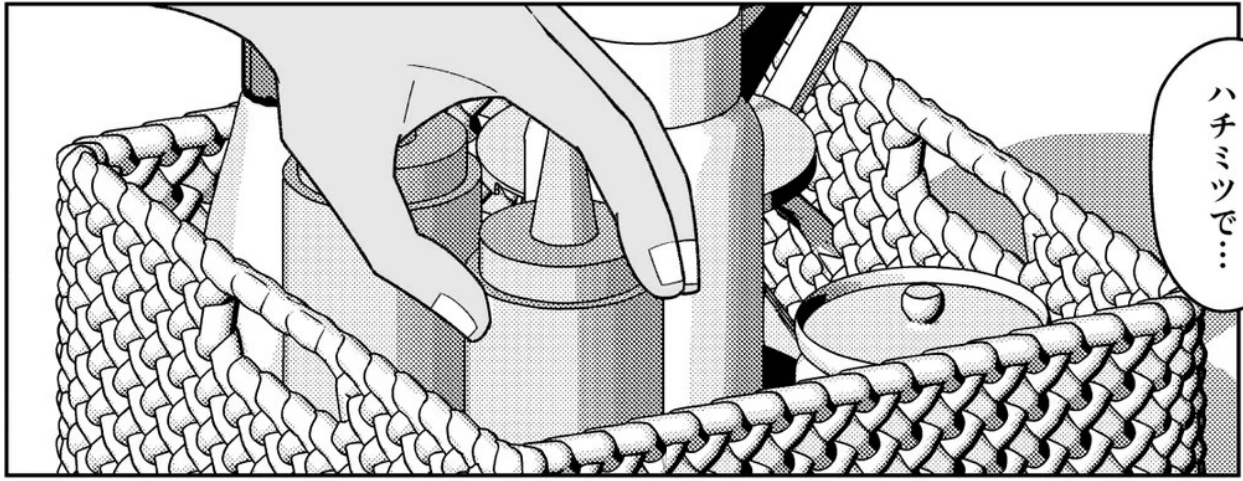

ハチミツで…



始めの頃は  
その大きさと匂いが苦手で  
しょっちゅうえずいていました

ビキ  
ビキ

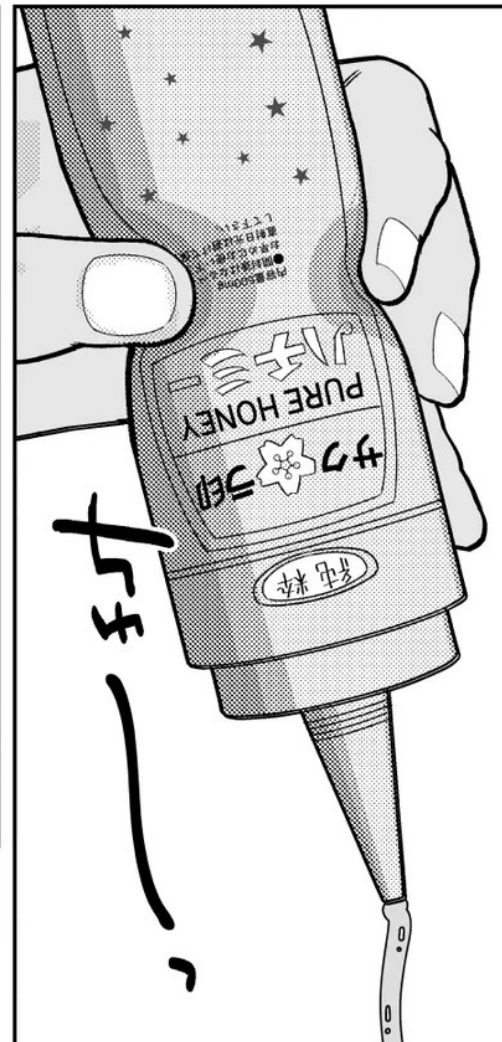

フー



見かねた先生が  
味付けをしてくれて

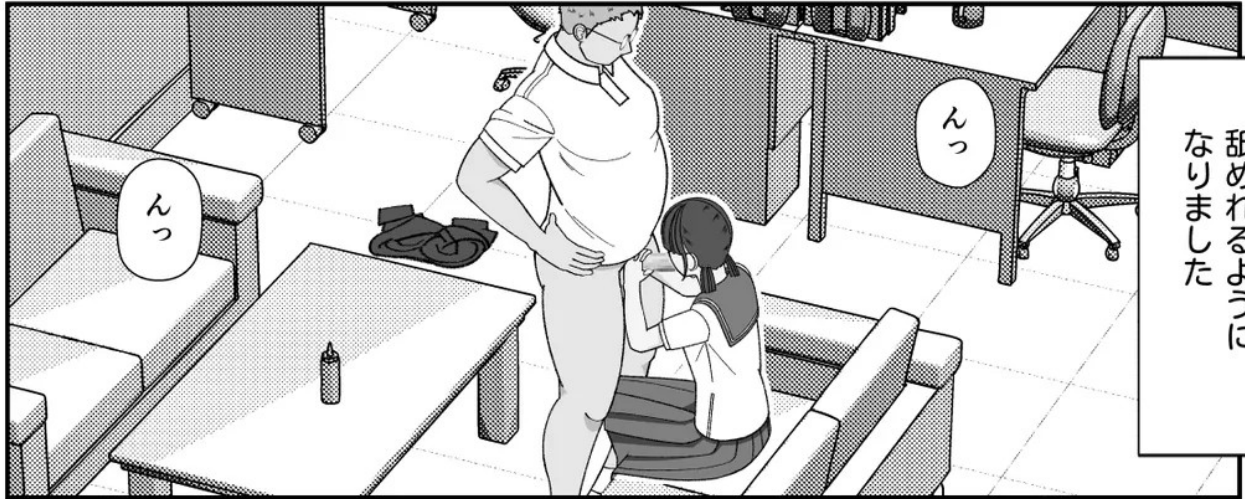

今では抵抗少なく  
舐めれるように  
なりました





なので教えられた通りに  
手と口を駆使して  
刺激していきます

でも先生のおちんちんは  
顎が外れそうなほど  
大きくて唾えきれません



普段は怖い先生ですが  
気持ちよくなると頭を  
ナデナデしてくれます

おーっ  
上手くなったな  
本田



んっ

それは「じゃせら」  
が近い合図で

んっ

たては

たては

たては



一番搾りだ  
本田

んっ

たては

たては

イクぞ?

んっ

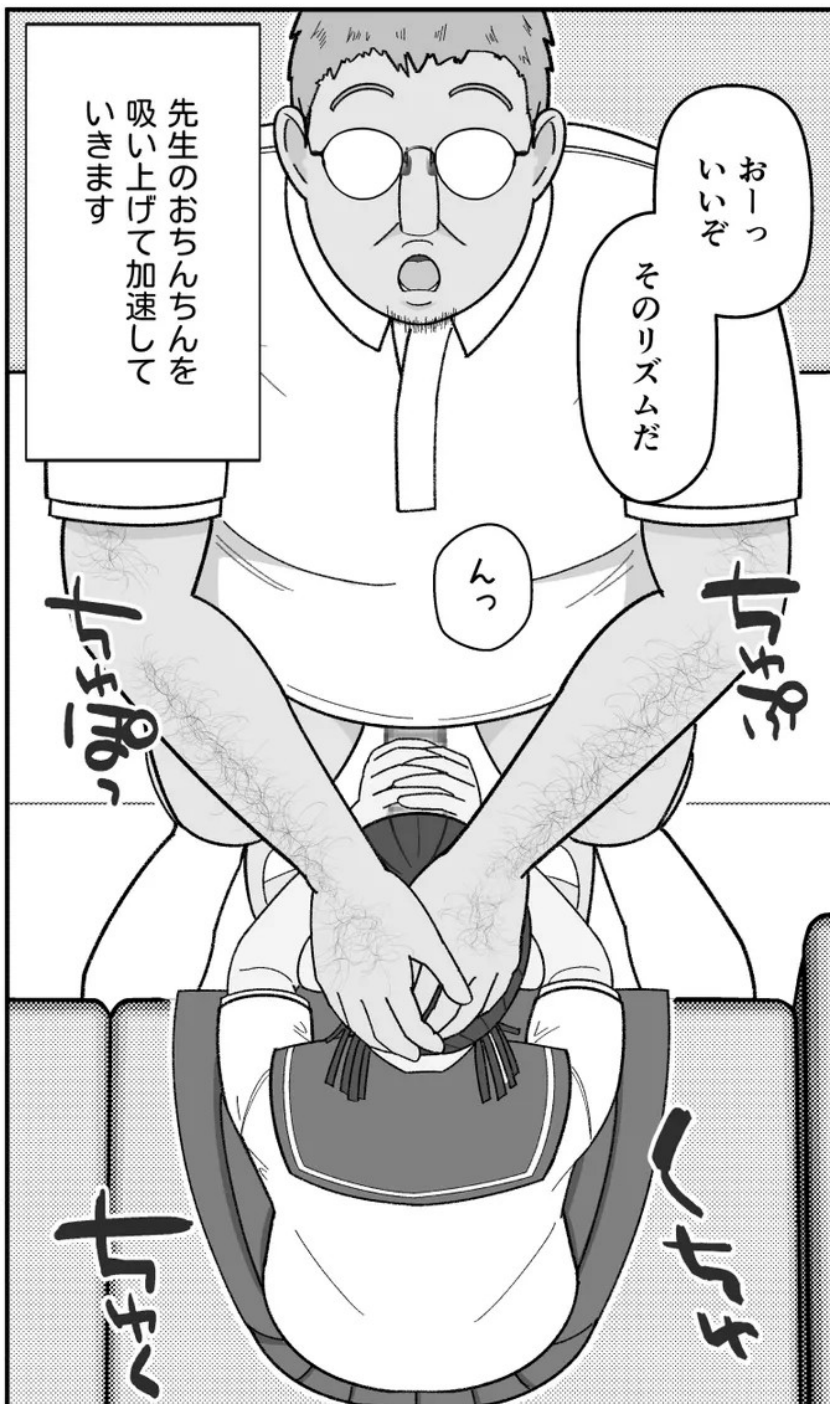

先生のおちんちんを  
吸い上げて加速して  
いきます

おーっ  
いいぞ  
そのリズムだ

んっ

たては

たては

たては

たては

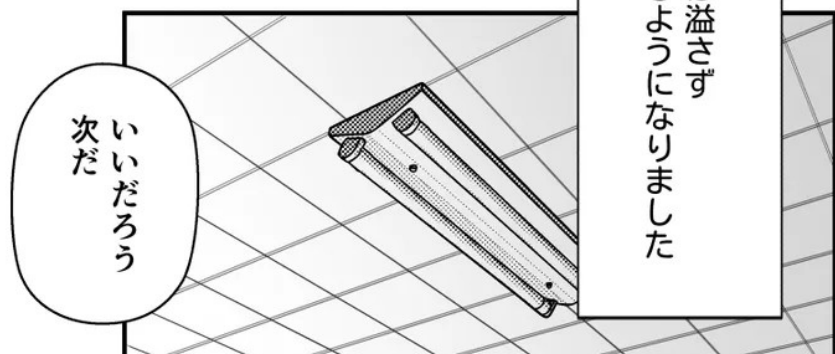
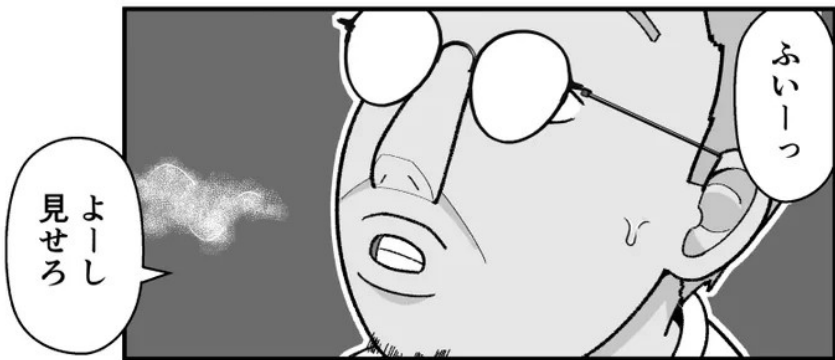



今日から4番目だ

順調だぞ  
本田

その日のできることを  
お腹にまーくされます

ふえらちおの次は  
「まーきんぐ」です

はー...



最初はシュンくんほどの  
サイズでしたが

なんか  
恥ずかしい...

キュ

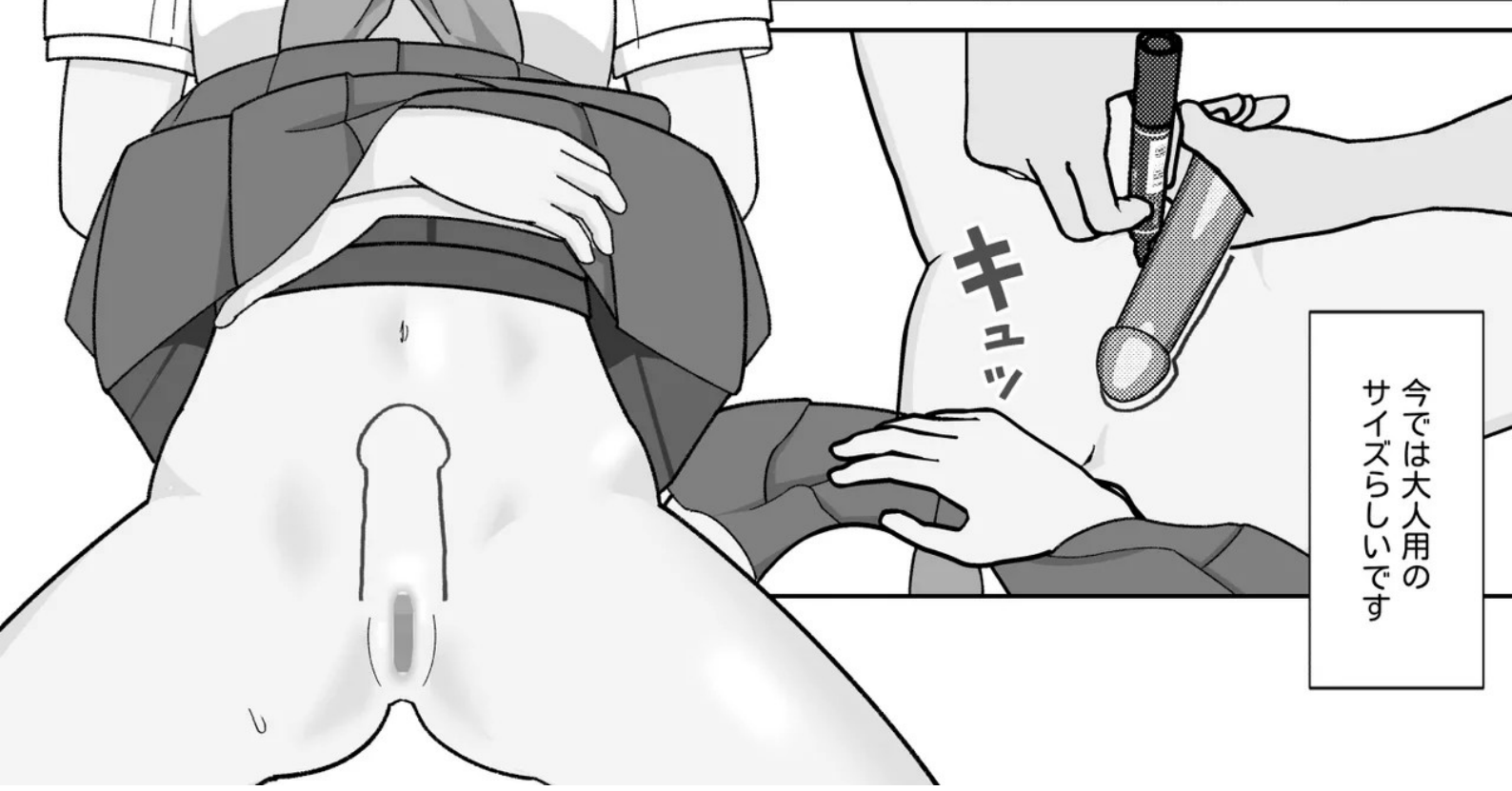

今では大人用の  
サイズらしいです

キュッツ



これが俺の  
サイズだ

そして先生の  
おちんちんも  
お腹にまーくされます

あっ

めっし



ずっしりと重いものが  
お腹に押し付けられる度に

キューンツ

ぐんぐん



心配するな

いやあ...

おへソの奥がキュンとして  
体が震えて  
涙が出てしまいます

まだその気はないと  
言ってるだろう

びびり...

びびり

びびり...

今日も奥までキレイだ  
本田

あんまり見ないで…  
ください…

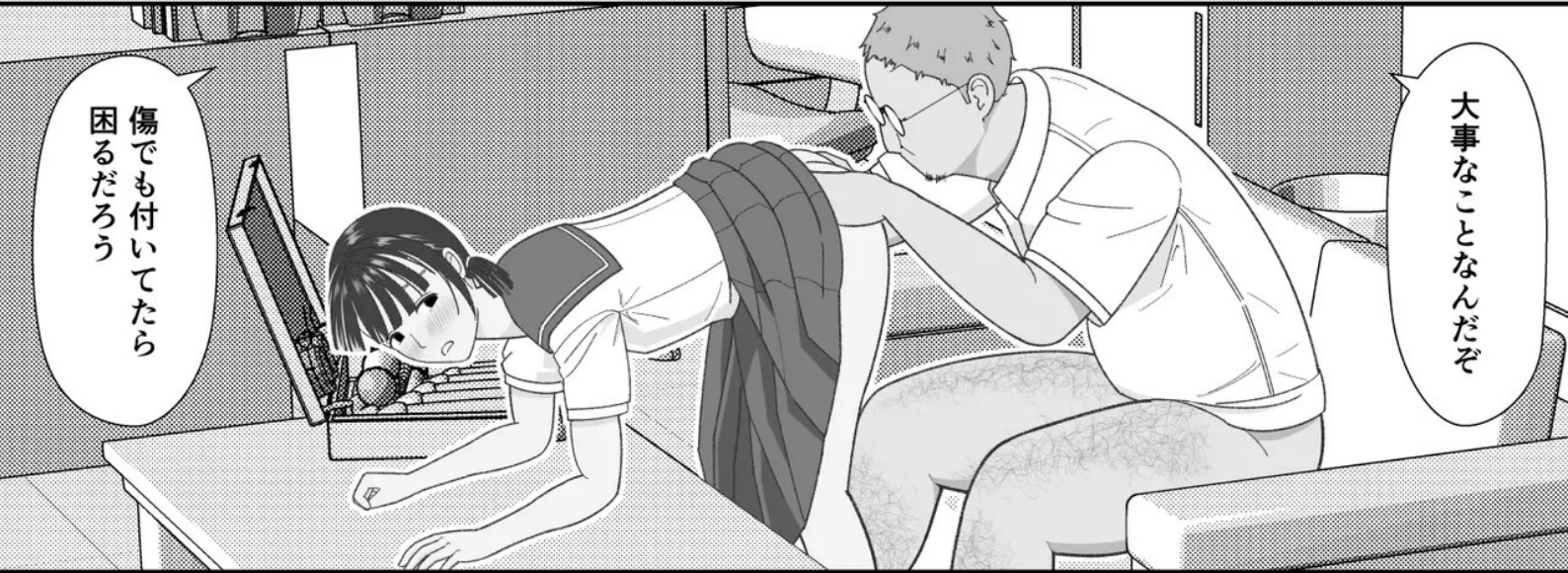

私の大事な所をじっくり  
観察された後



はあ

はあ

最後にでいるのを  
挿れられて、ベルト  
で固定されます

くち

よし  
あがっていいぞ



あ

あ

ありがとう  
ございました

朝の指導は終了ですが  
放課後までこの状態で  
過ごさなくてはなりません

カチンッ

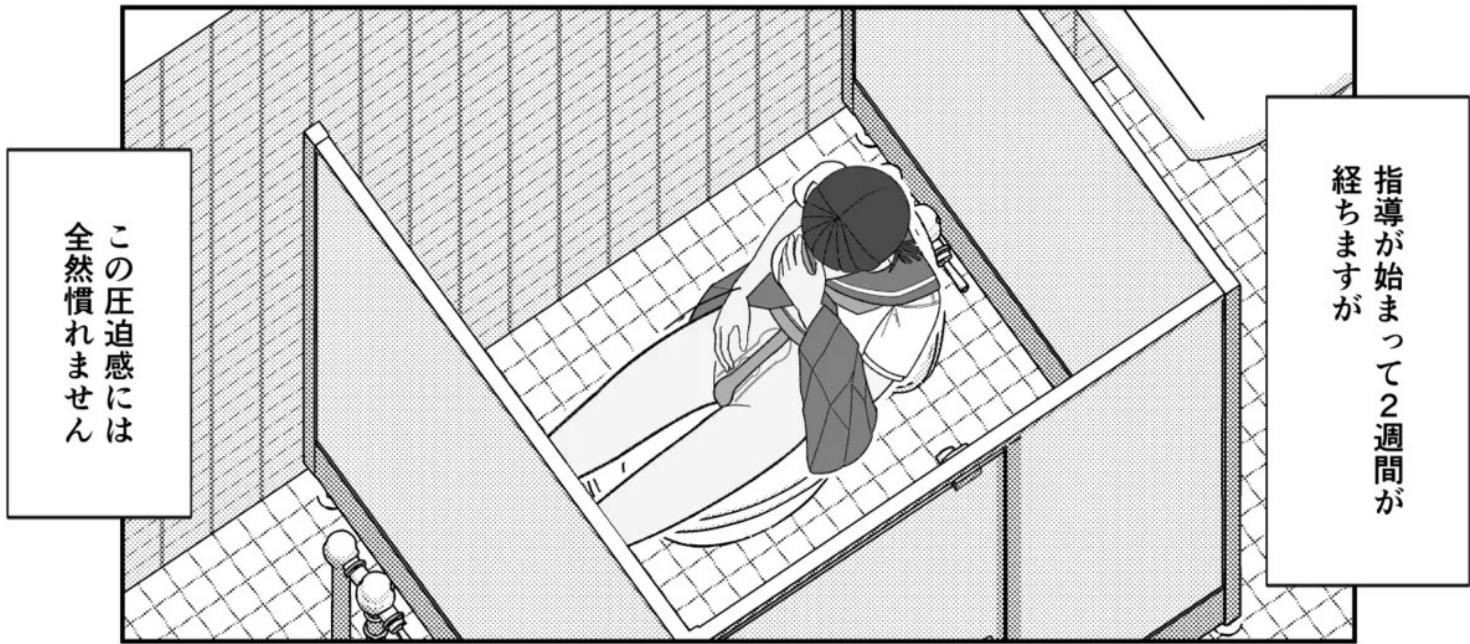
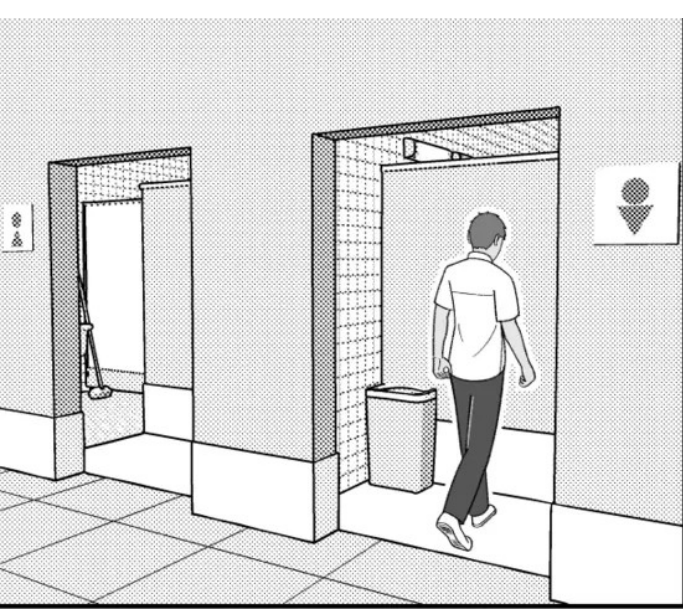

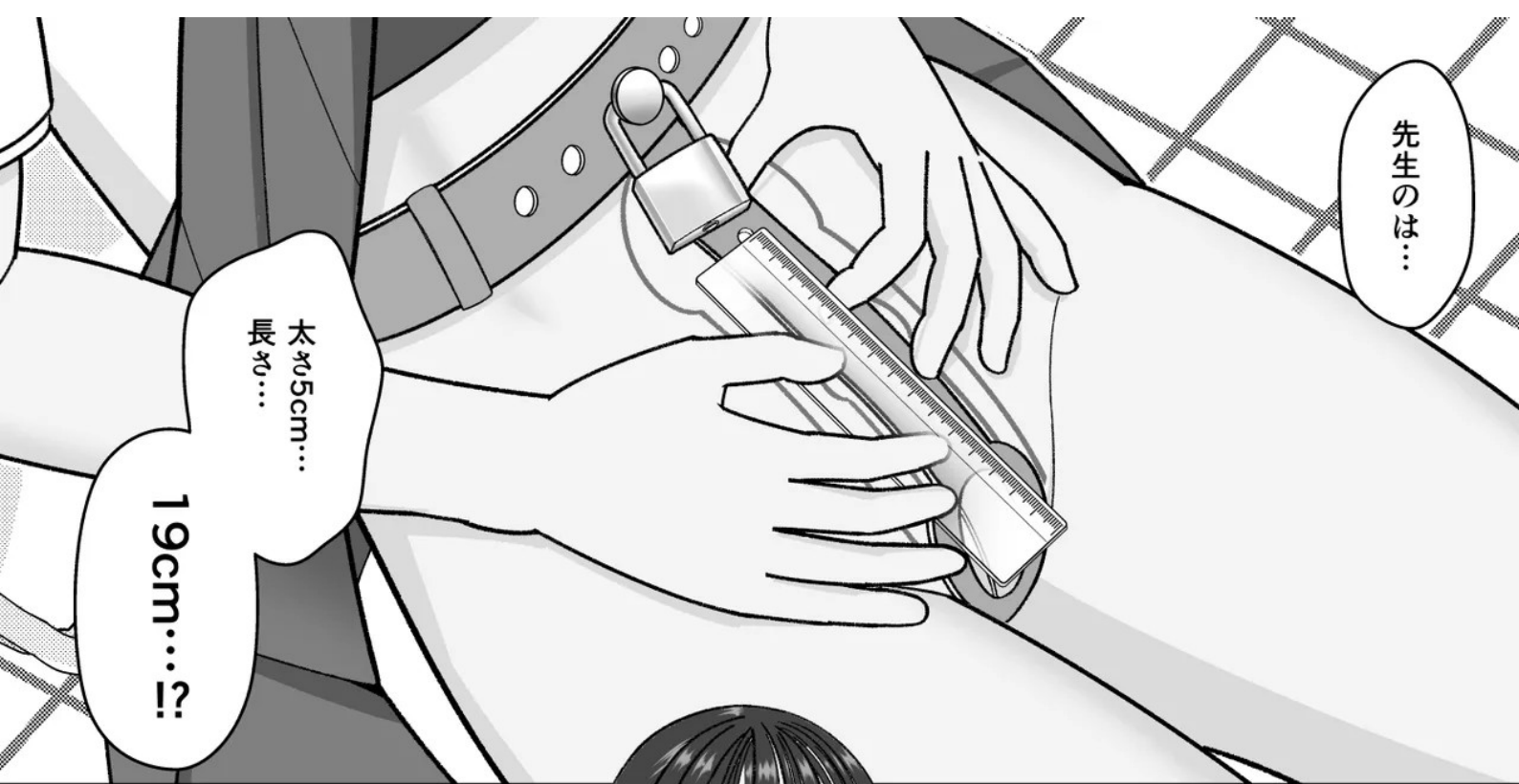

先生のは…

太さ5cm…  
長さ…

19cm…!?



嘘でしょ…

腕より  
大きい…?



あんなの絶対  
入らないよお…



今のところ  
先生にやられる  
気配はありませんが

はぁ…

これはそのための  
準備なのでしょう…

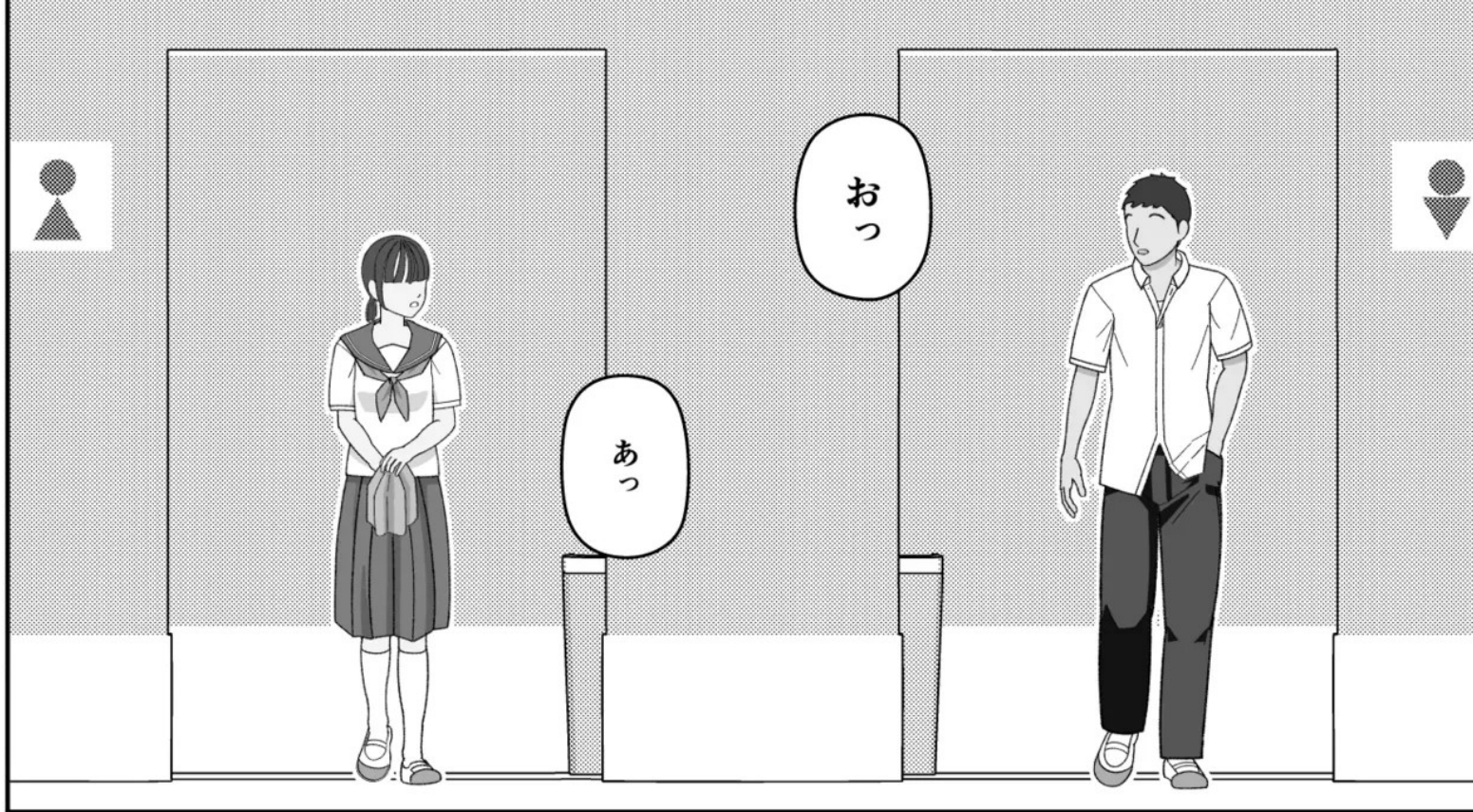

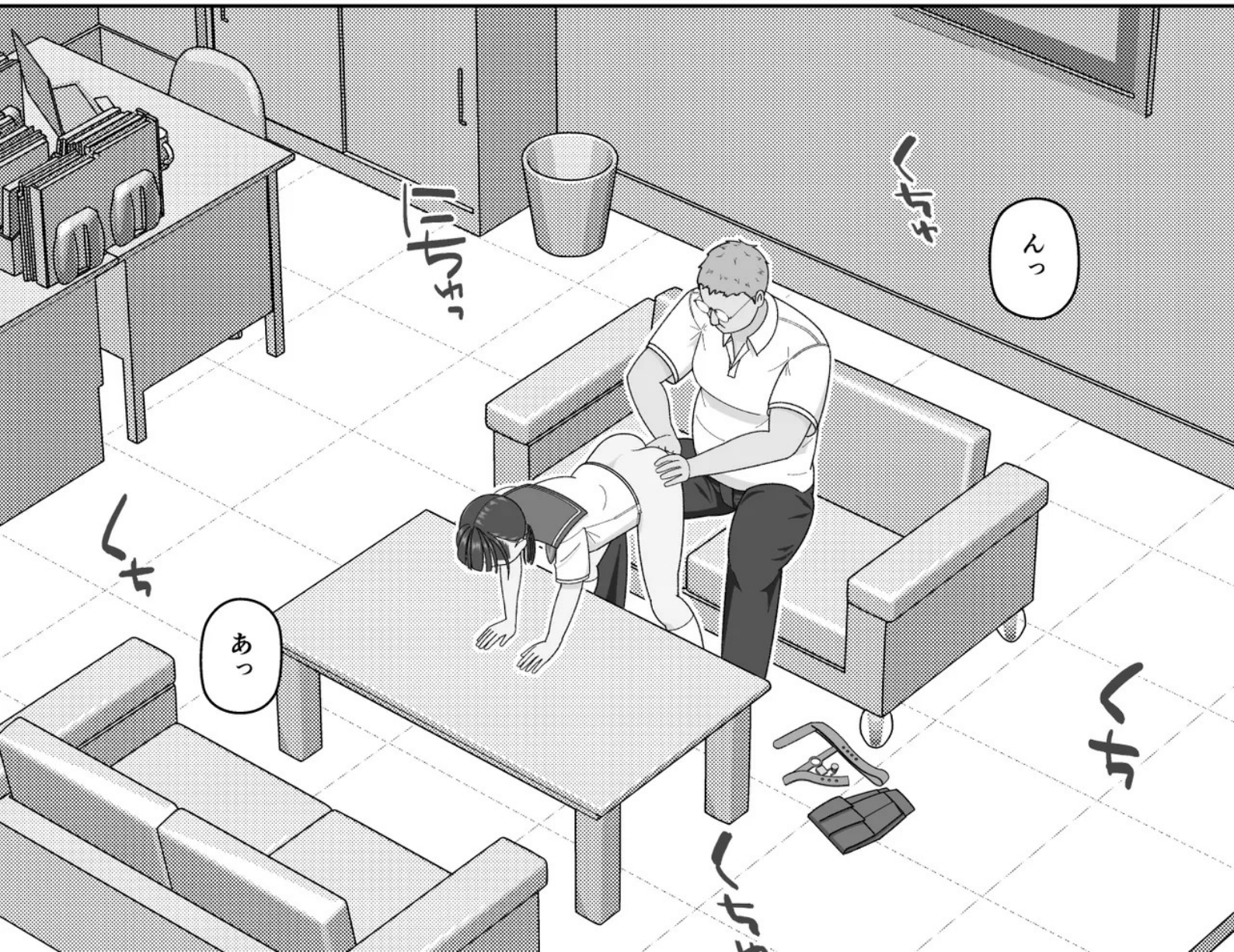
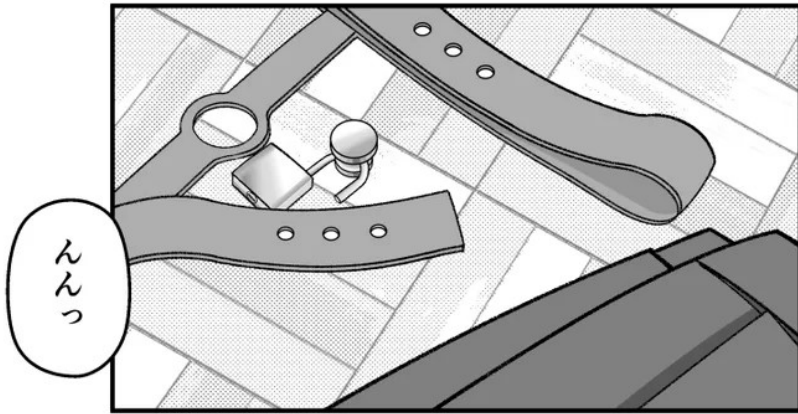
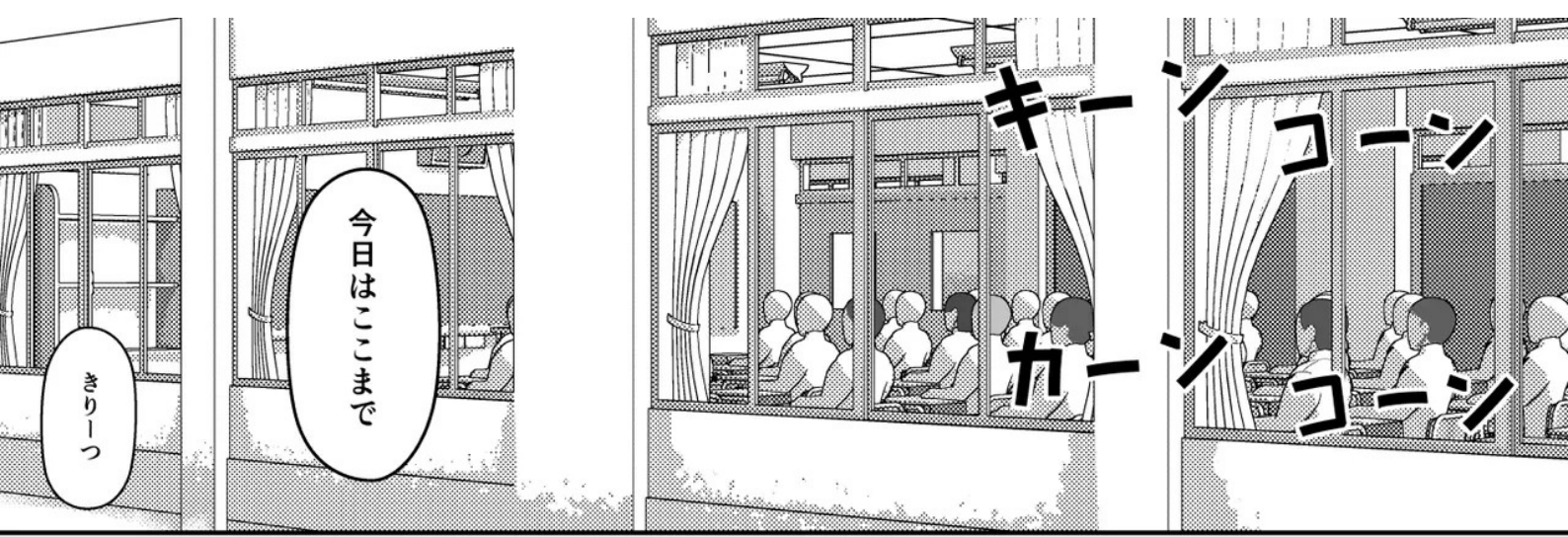

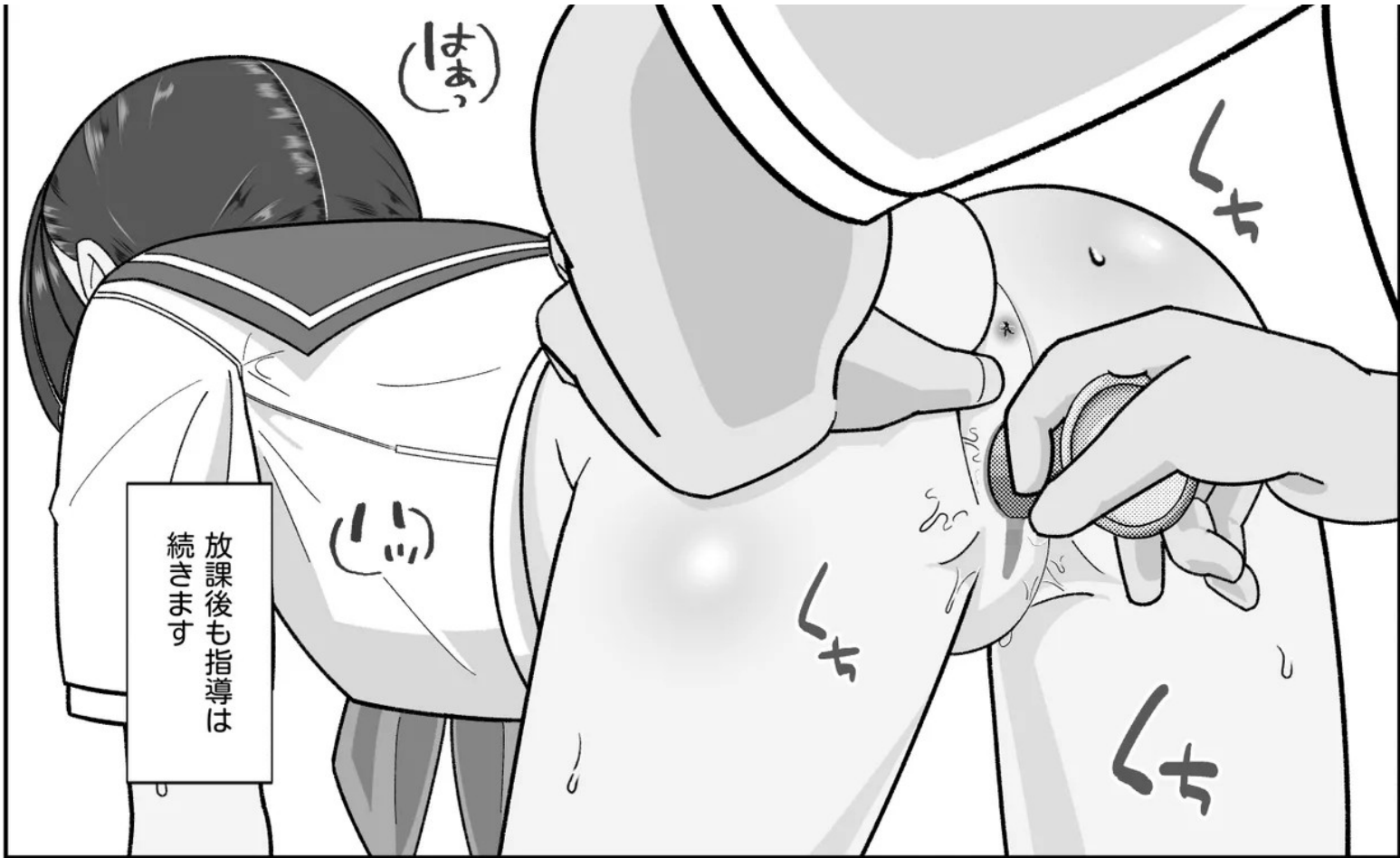

放課後も指導は  
続きます



きんぐ...です

んっ



どうだ？

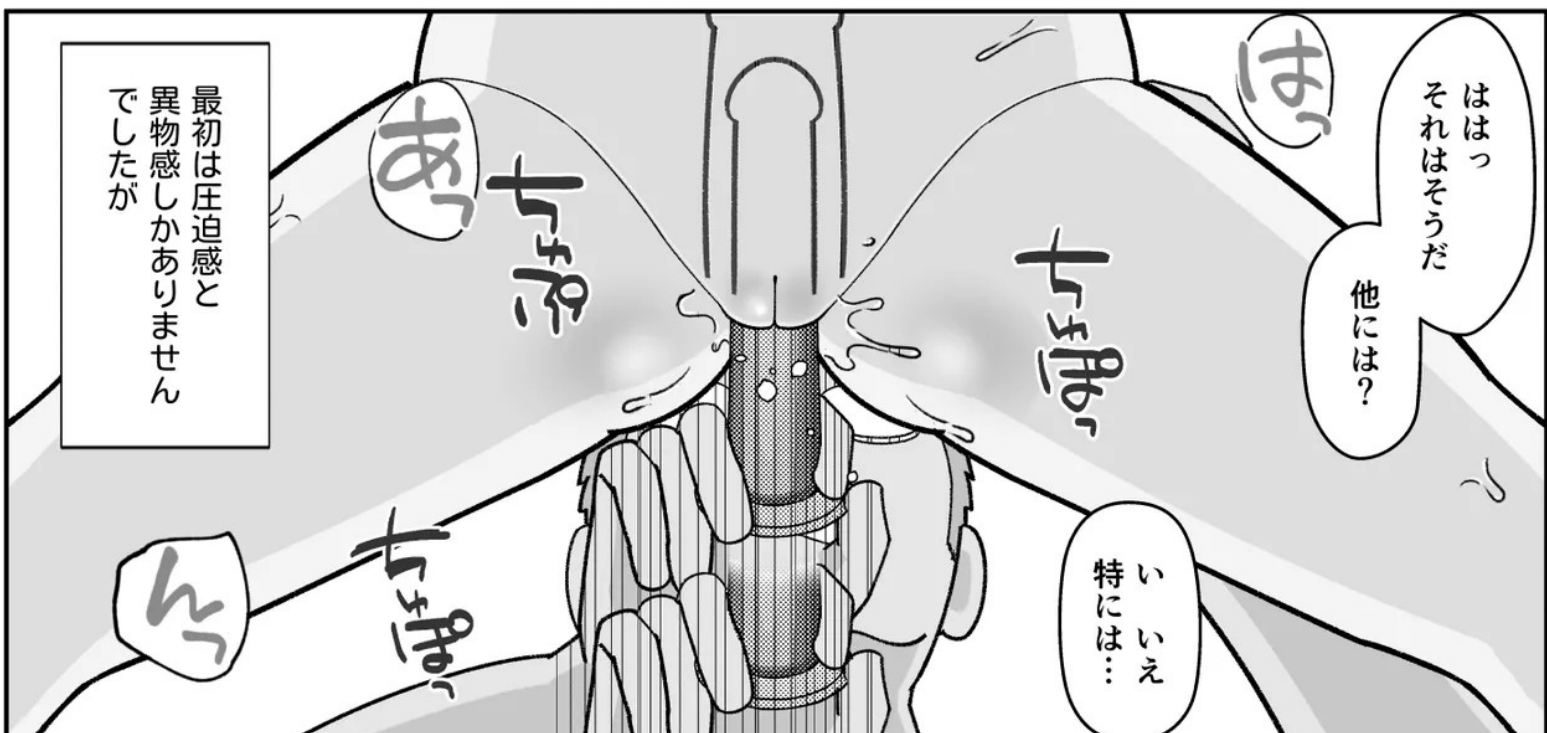

最初は圧迫感と  
異物感しかありません  
でしたが

ははっ  
それはそうだ  
他には？

いいえ  
特には...

あー  
くち

くち

くち

んっ

そろそろだと思っ  
うん  
だがなあ…

はま

いぢ

最近はそれ以外の  
感覚も芽生え始め  
て  
いました

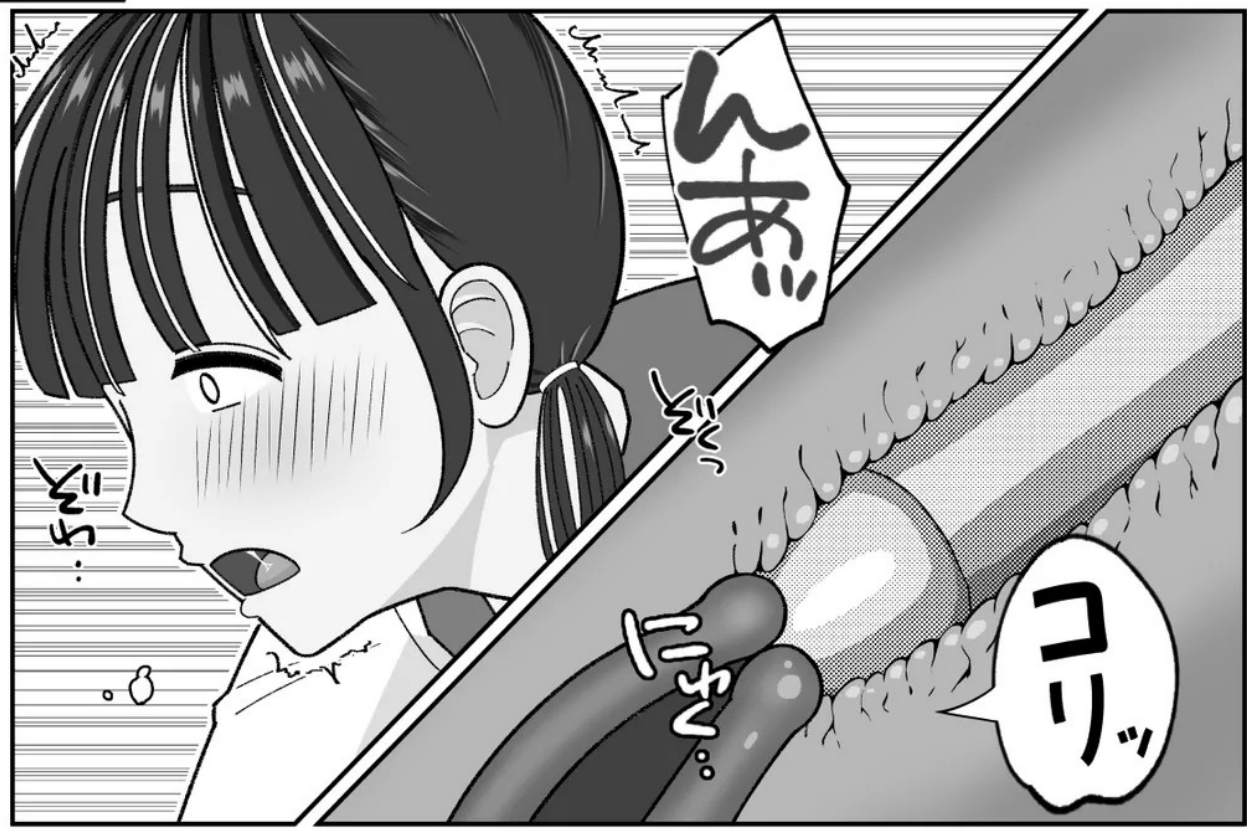

ムギッ

コリッ

ムギッ

ムギッ

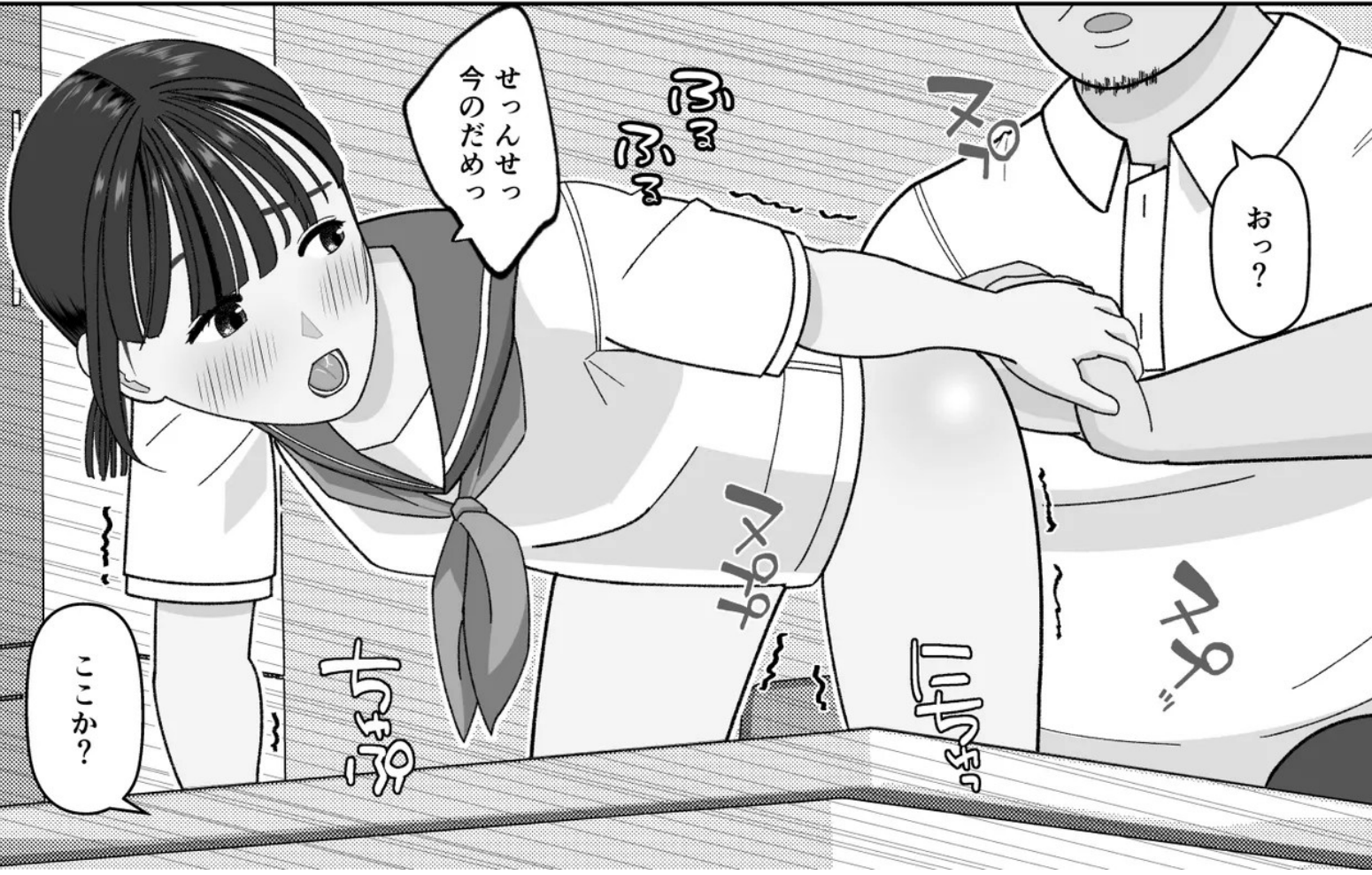

せっんせつ  
今のだめっ

おっ？

ここか？

ムギッ

ムギッ

ムギッ

ムギッ

ムギッ

ムギッ

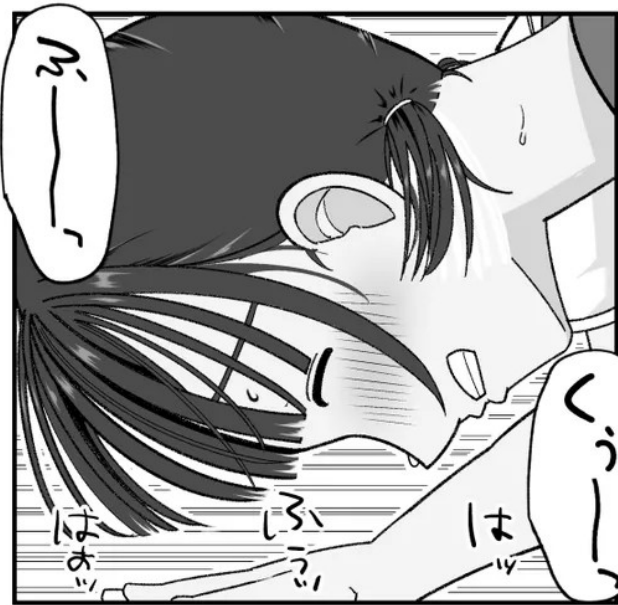
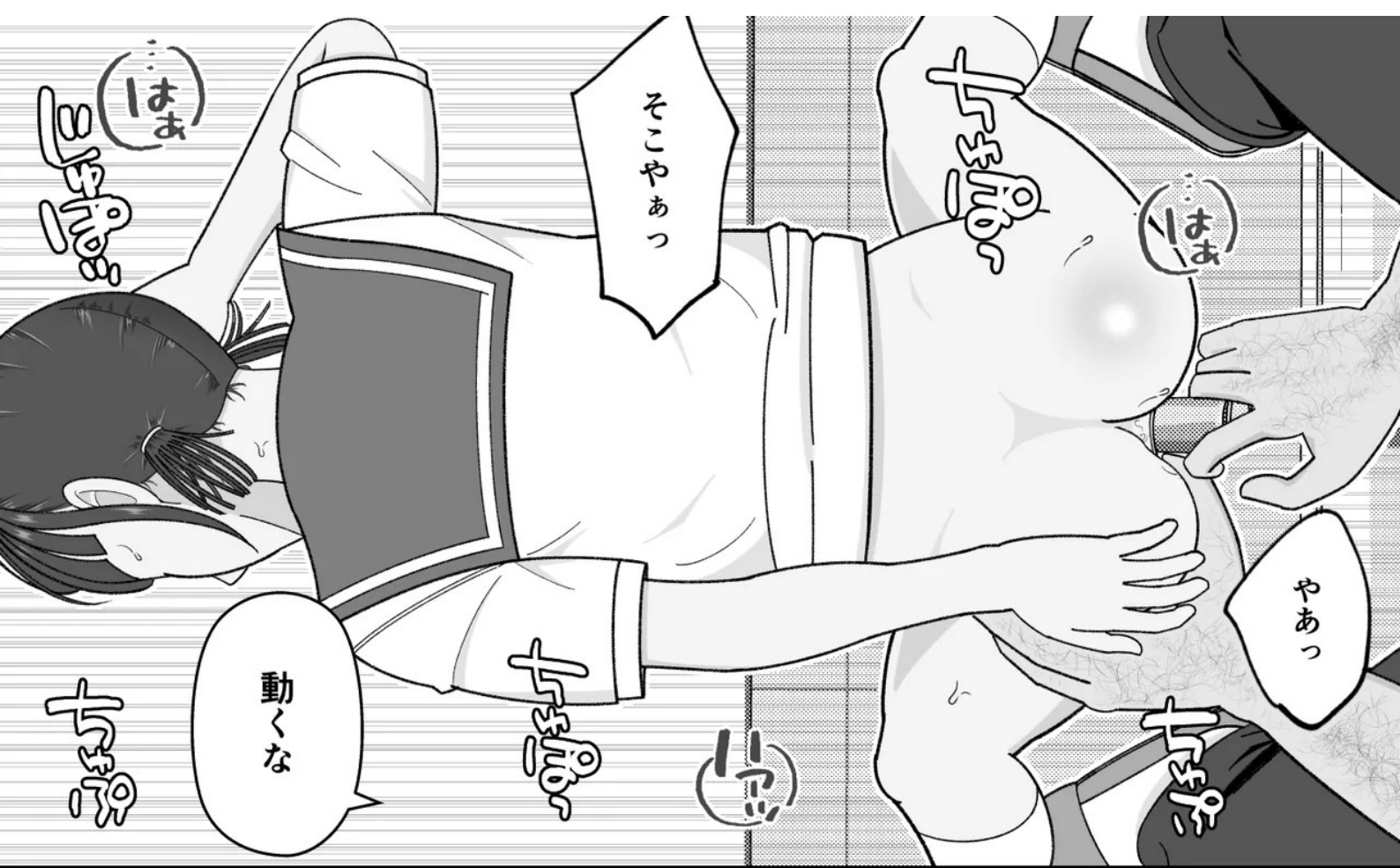

※ポルチオ…子宮頸部の性感帯

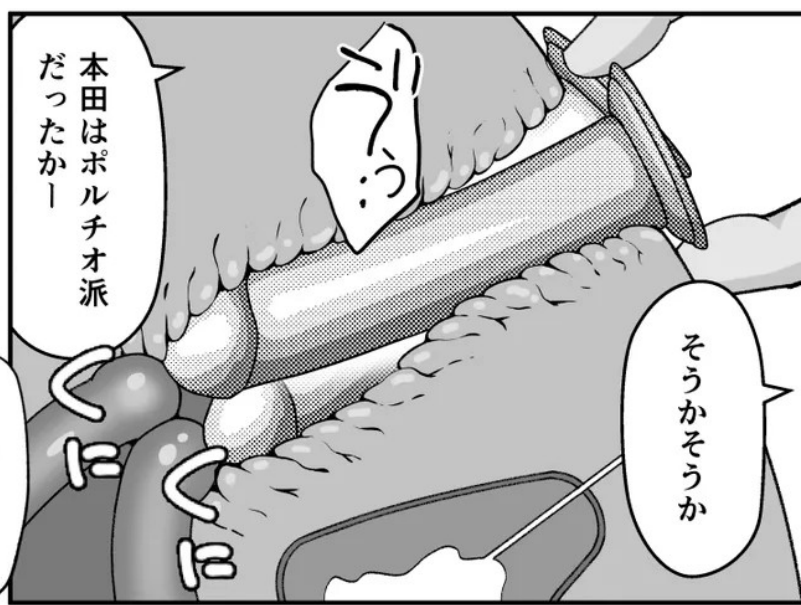

本田はポルチオ派  
だったかー



くるっ  
何かきちゃうっ

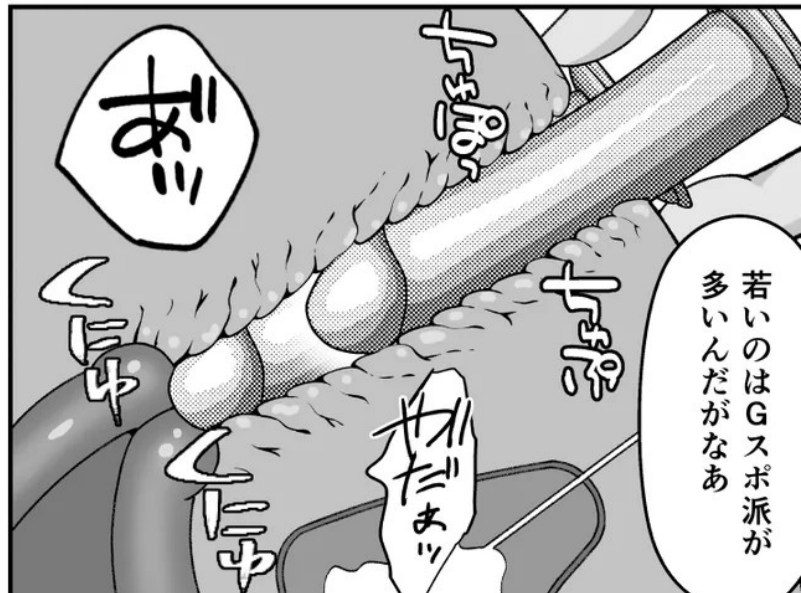

若いのはGスポ派が  
多いんだがなあ

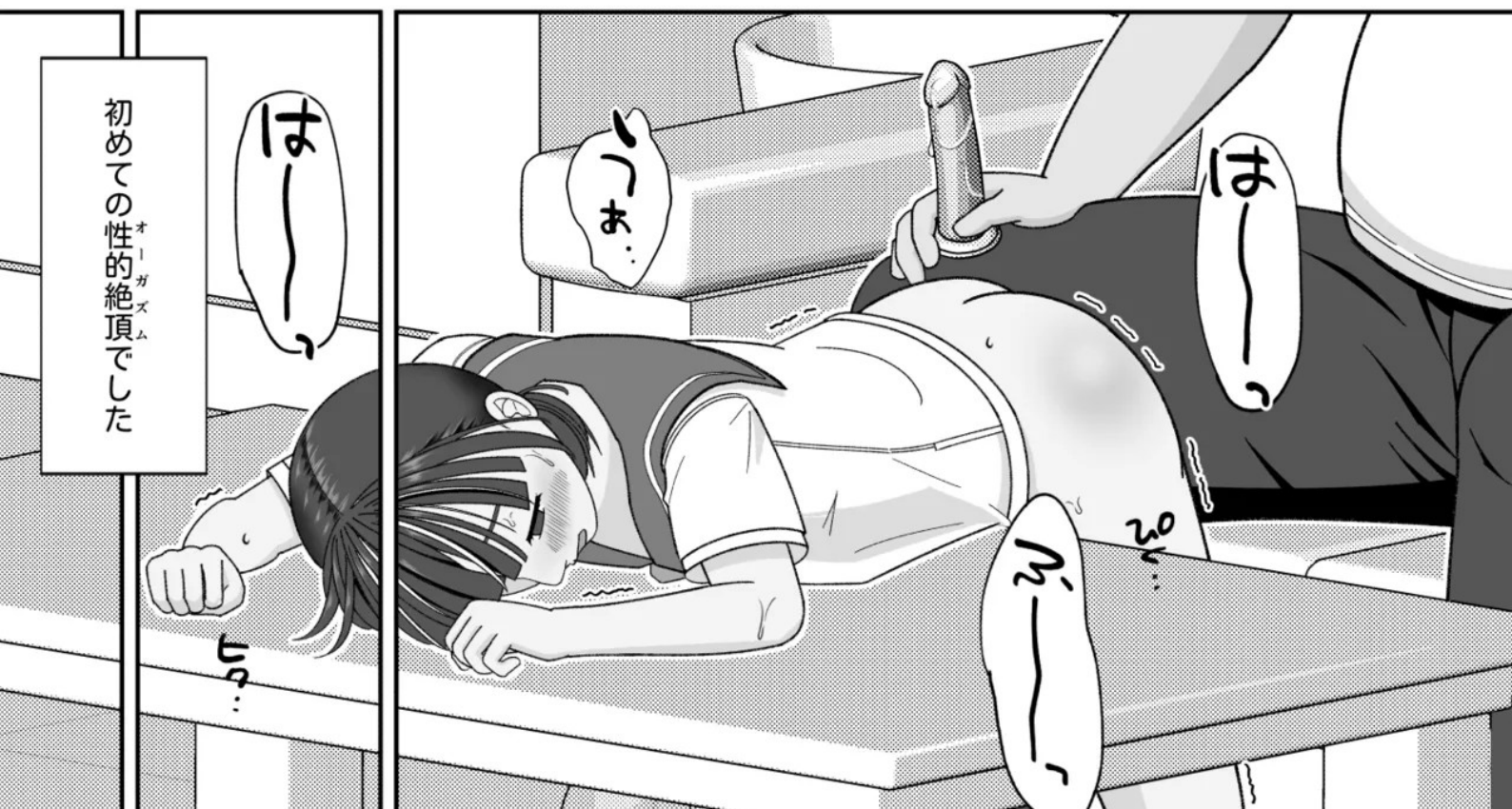
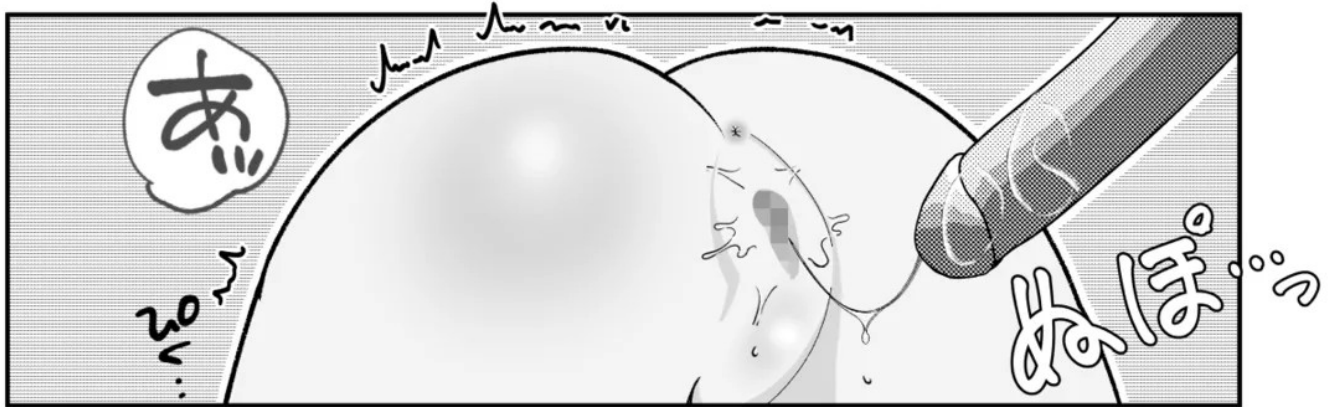

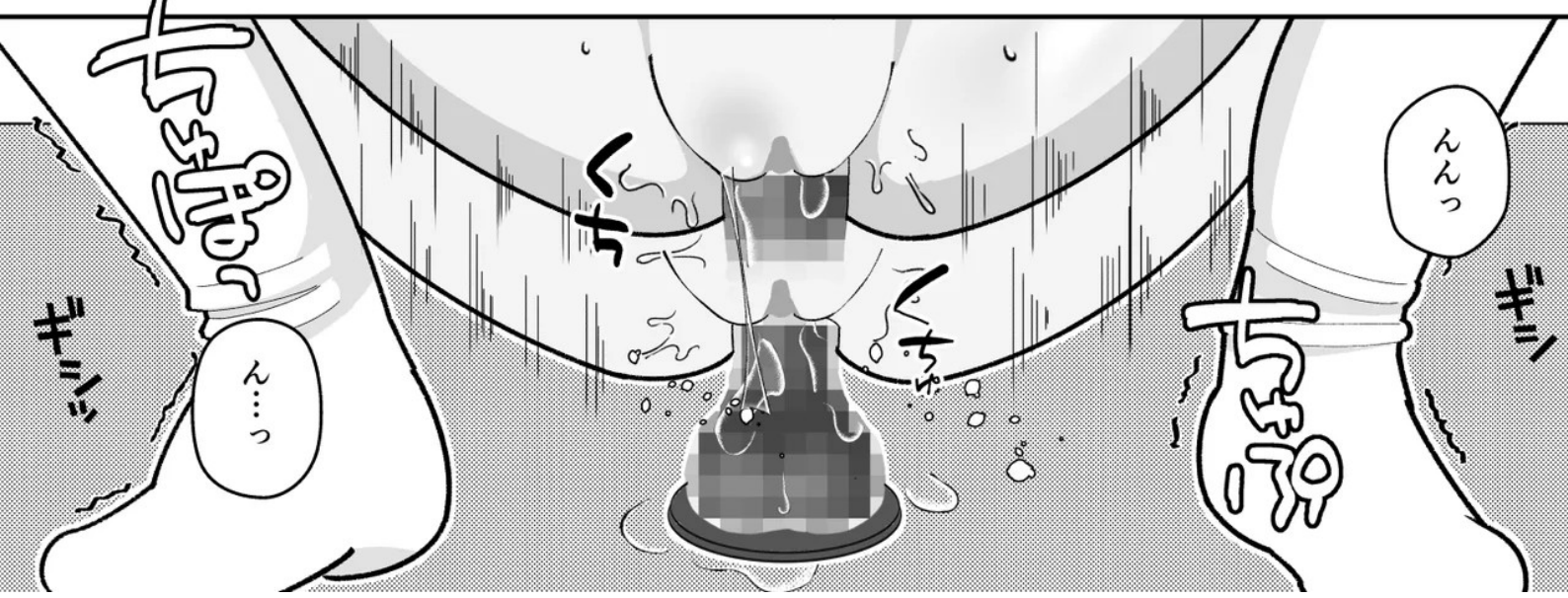



んっあ

んっあ...



そのまま陸えろ

はっ

くちゅぽっ

はっ

くちゅぽ

しっ







びゅるるるる

びんびん

あ...

あ...

びんびん

イクツツツ...!

おおっ

びんびん

あ...

びんびん

あ...



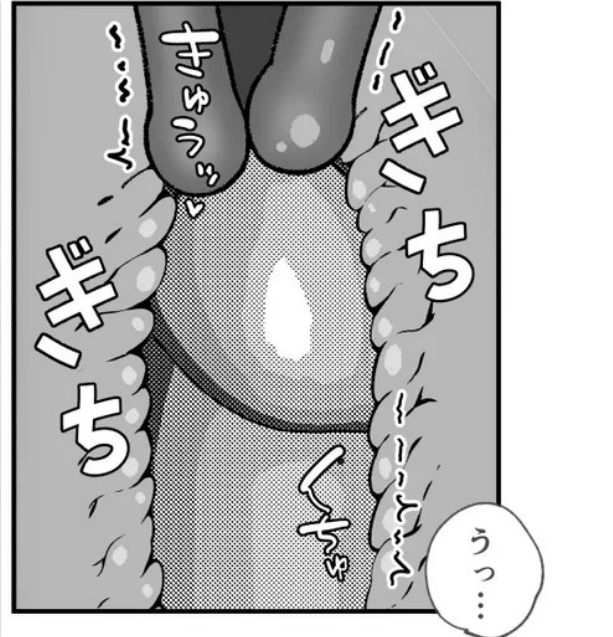
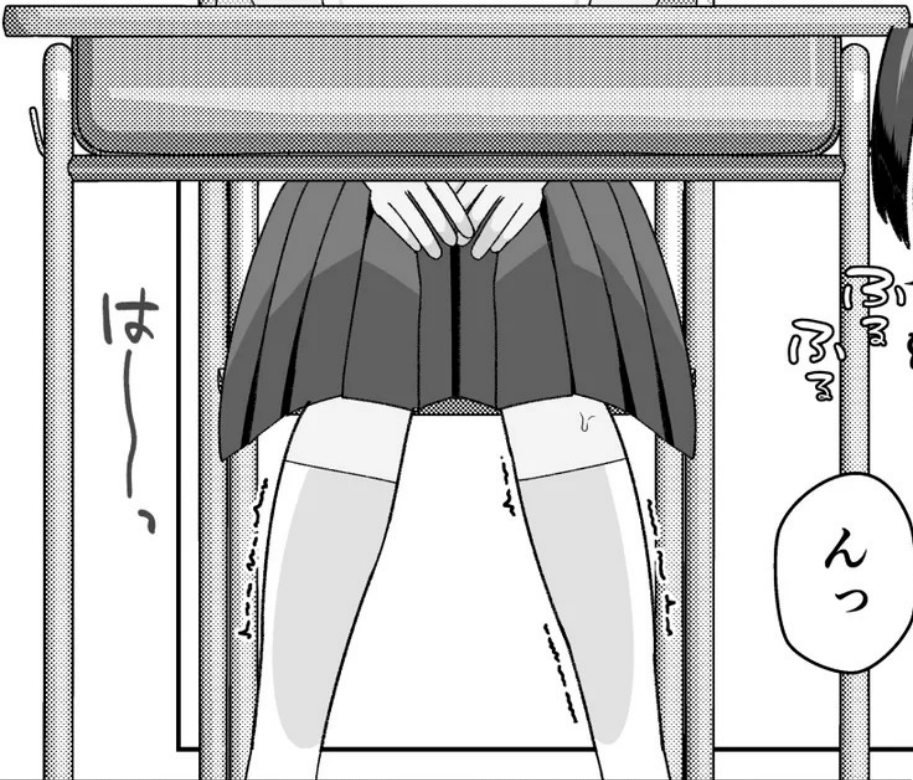
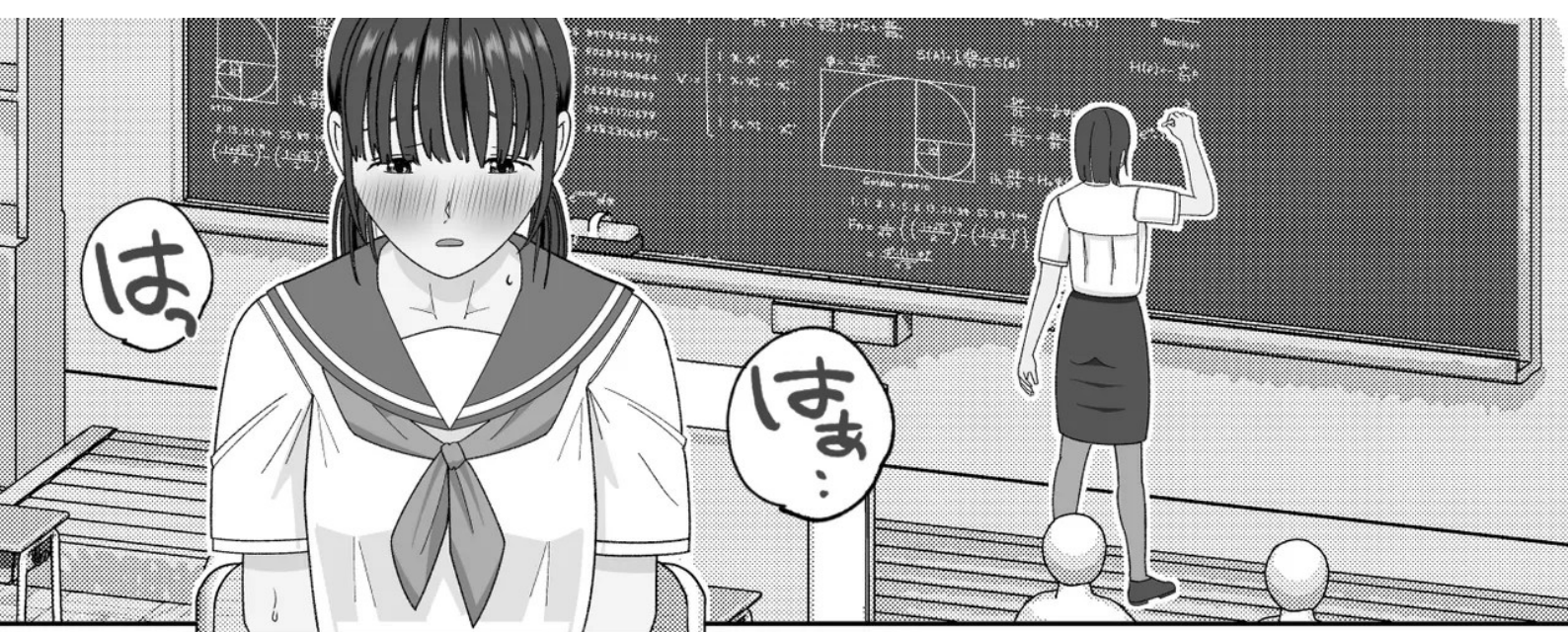

増える指導時間

あっ



あんっ

あっ

あっ



ググッ

んーっ

んーっ！

んーっ





指導開始からおよそ一ヶ月  
経った7月

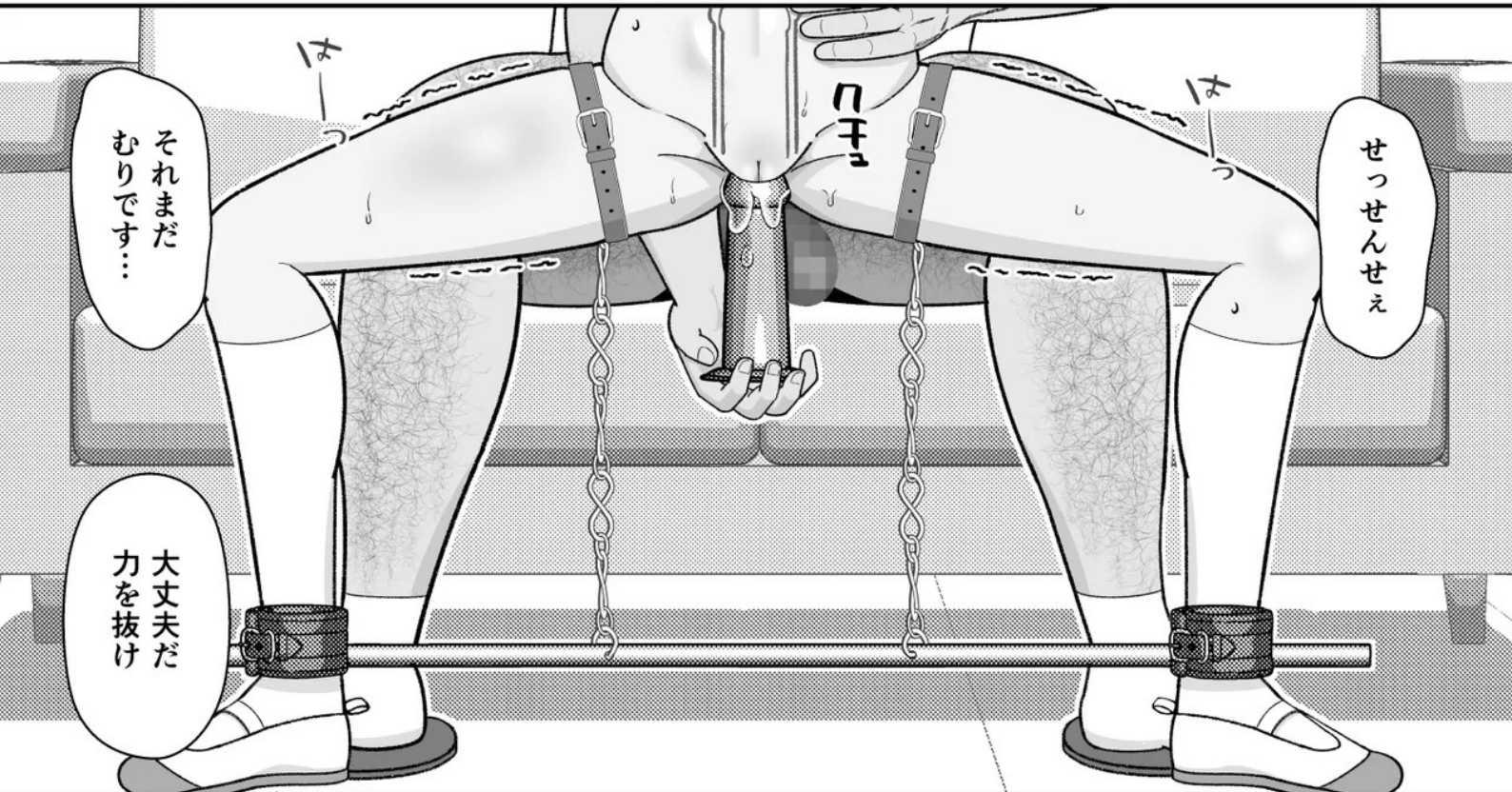

それまだ  
むりです…

せっせんせえ

大丈夫だ  
力を抜け



はとうとう最後ののでいるどが  
挿入るようになりました

ほーら挿入った

きつらっ  
おおきいっ

ムリですっ

一回抜いてっ

ギン

ギン

さあ正念場だ

苦しいっ  
せんせえっ

俺のには及ぼんが  
特大のサイズだ

うわあああああ  
ああああああ

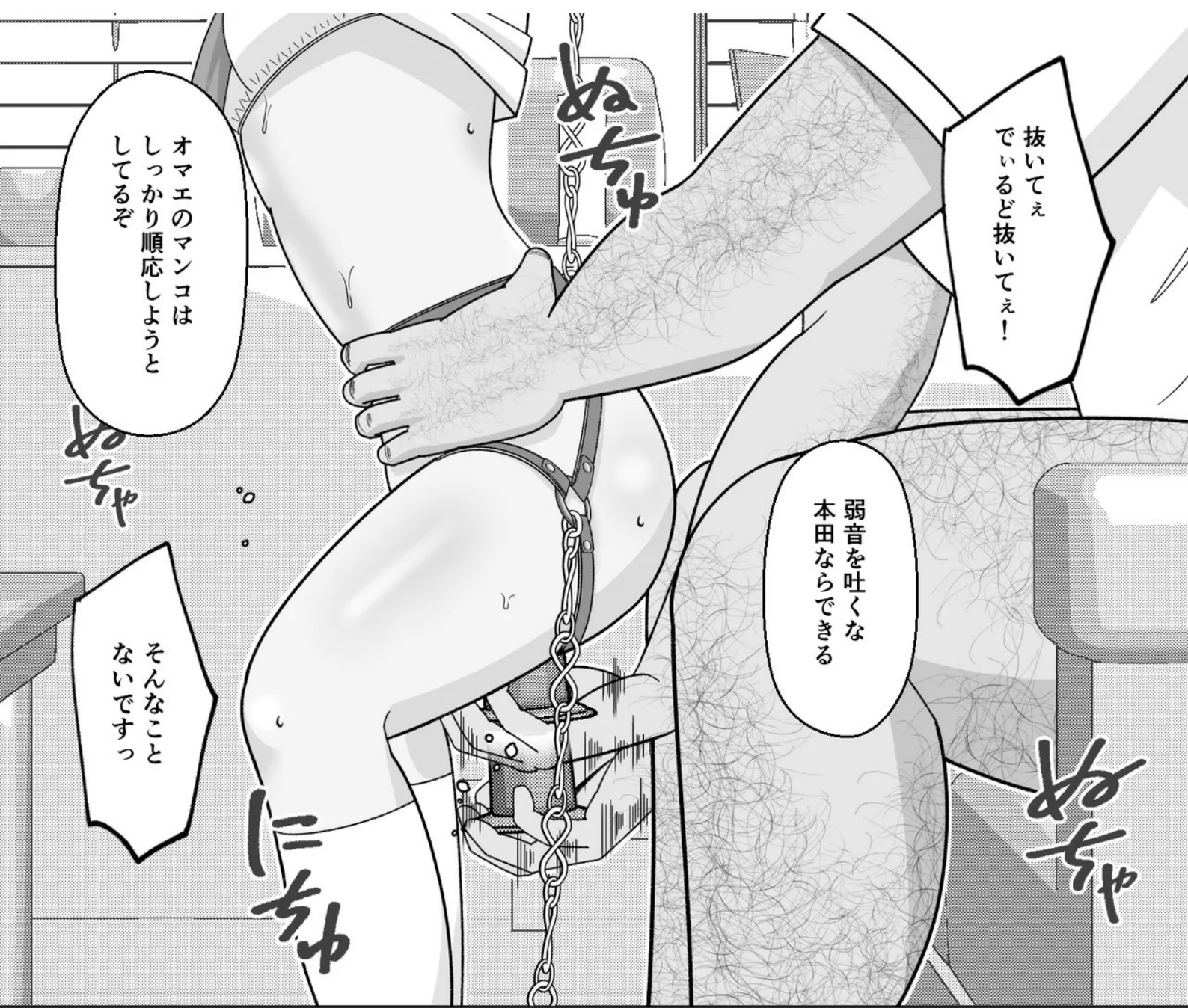

抜いてえ  
でいるど抜いてえ!

ぬちゅ

弱音を吐くな  
本田ならでできる

ぬちゅ

にちゅ

オマエのマンコは  
しっかり順応しようとしてるぞ

ぬちゅ

そんなこと  
ないですっ



それだめっ

んっ

あ

そこやだあつ

は



ほら

デカイ分  
本田の好きな所に  
たくさん当たるだろ?

んあつ

あうっ

ズウ

ズウ

ズウ



本田の大好きな  
ポルチオピストンだ

奥  
ぐりぐりめええ

それやだあつ

それキチャウのおつ

んあ

にちゅ

あん

ギン!

ギン!

にちゅ

特大ちんぽでイケっ

んーっだめっ

ぐちゅ

イケっ  
イケっ

あん

ぐちゅ

あ



あーっ  
いくっ

あ

ぐちゅ

ぐちゅ

いくっ  
いくっ

あ



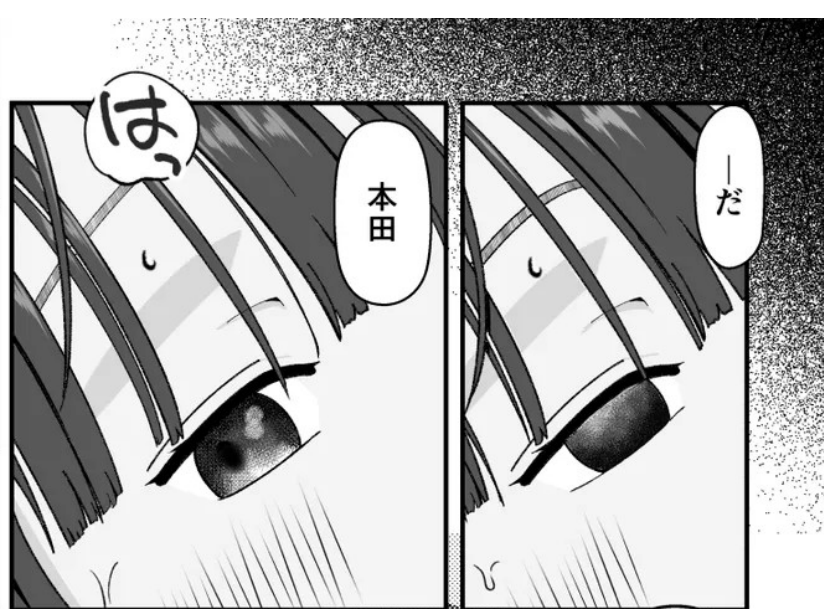
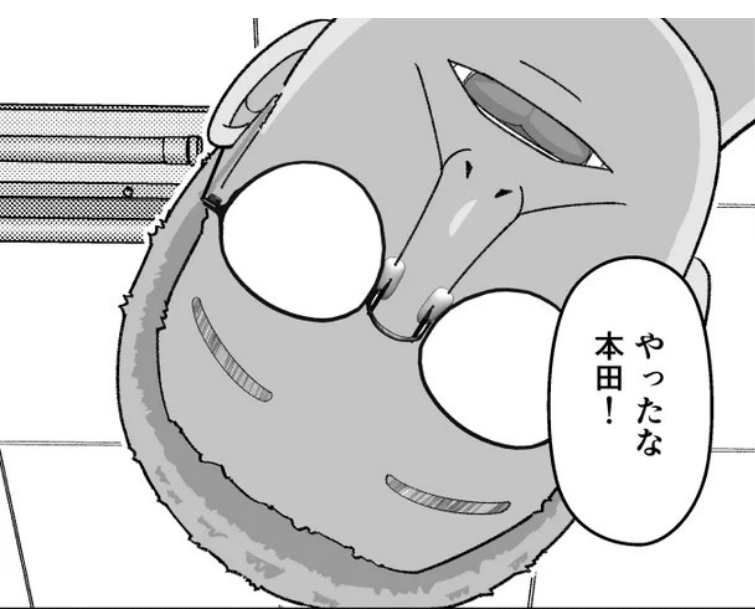

それでも私に言いつけを  
無視する度胸はなく



先生に連れてこられたのは  
いわゆるラブホテルでー



とうとうその日が来たことを  
悟りました





やっぱりムリ…  
こんなの絶対にムリ…

ニヤッ

ニヤッ



特大のでいるどより  
大きい…

ニヤッ



ふん

いいだろう

せんせつ!  
私や

本田!



今日で…  
終わり…?

オマエの反省の念は  
よくわかった  
最後まで頑張るんだぞ!



指導は今日で終了だ

えっ

ここまでよく  
付いてきたな!



今日だけ…  
これさえ耐えたら…

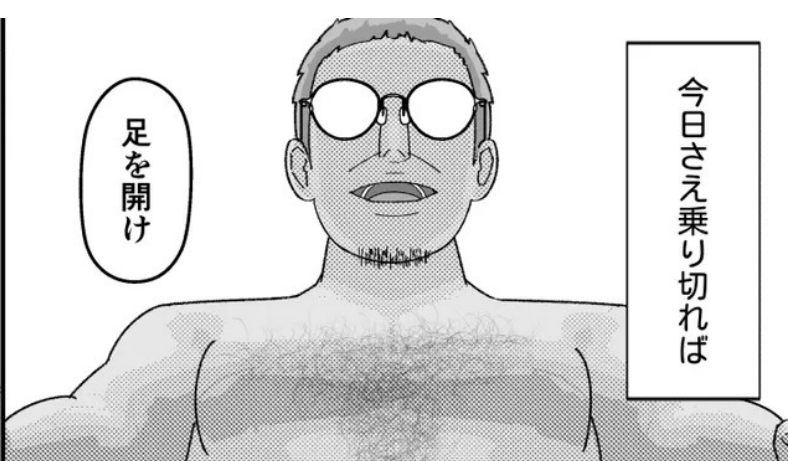

足を開け

今日さえ乗り切れば



あの…ゴム…

据え置きじゃあ  
サイズが合わん

それは私を逃さないための  
希望に見せかけた罠でした

終わったら薬を  
やるから心配するな

えっ…  
でも…



あっ

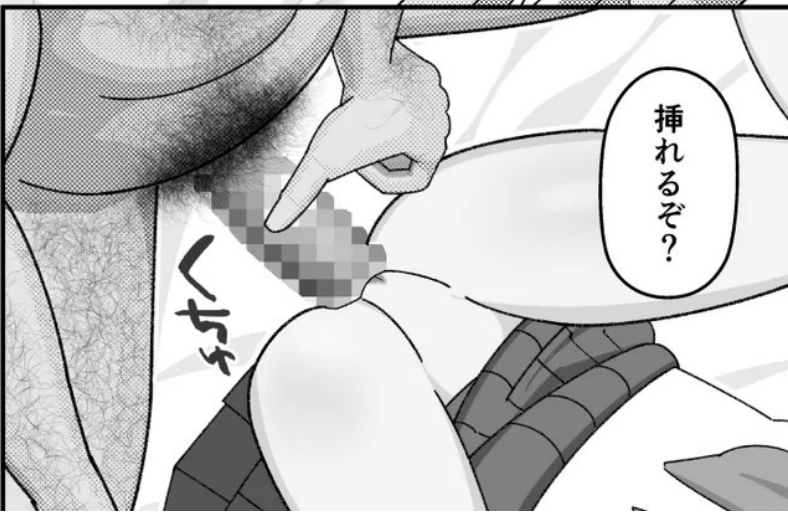

挿れるぞ？

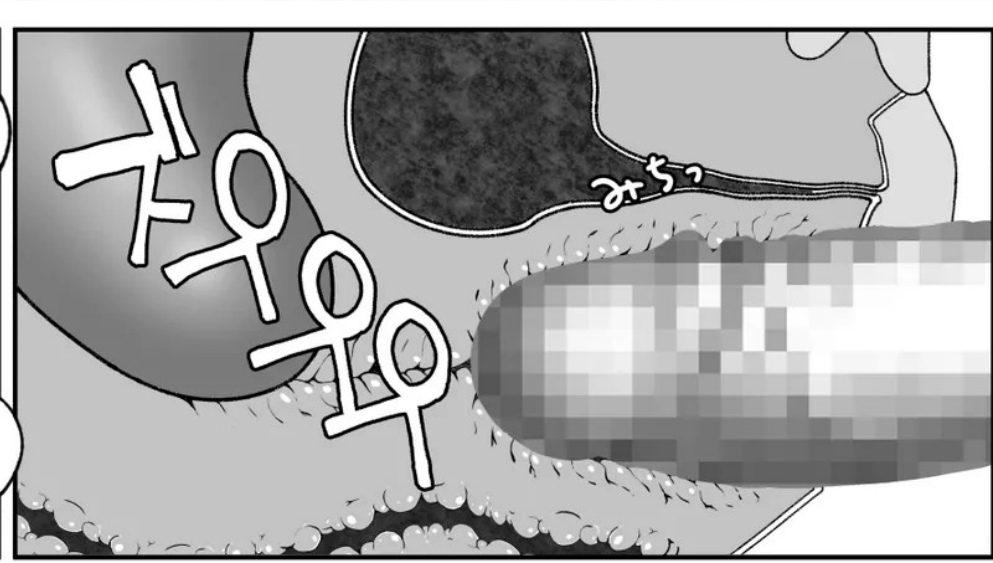
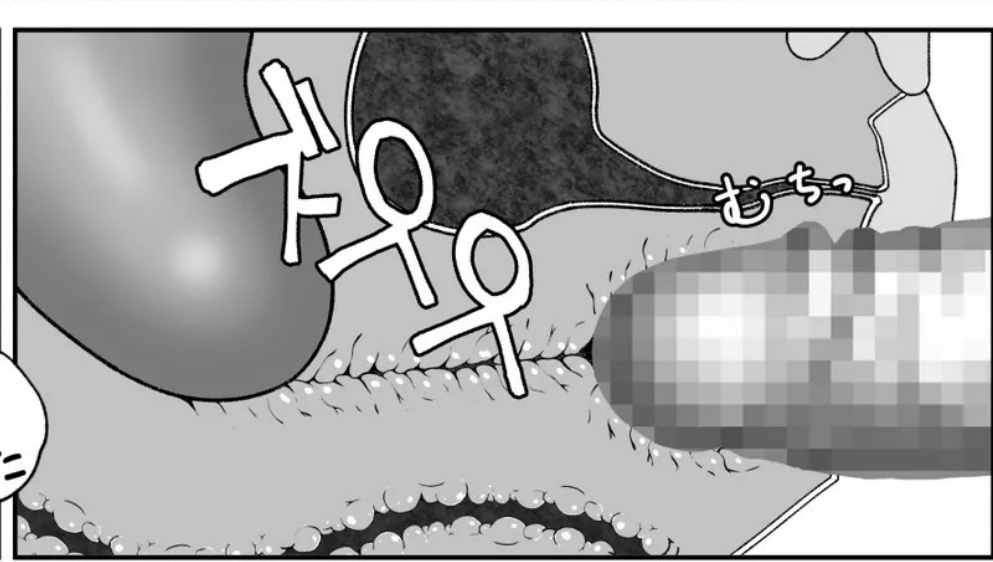
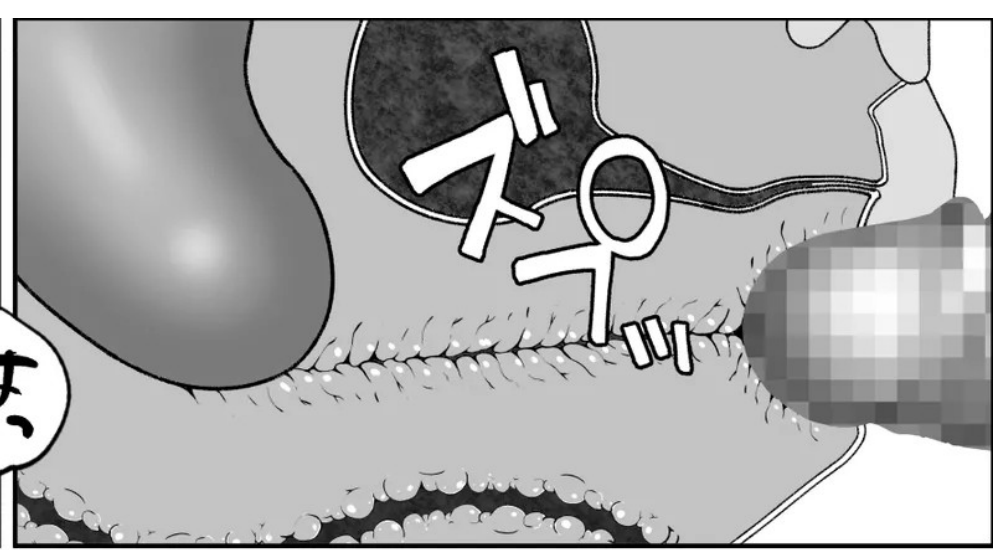



おっ... 可愛い

♡ 可愛い

♡ 可愛い

♡ 可愛い



バキッ



本田  
起きろ

本田



気を失うほど  
良かったか?  
続けるぞ

はあ  
ゆき  
せんせ…?

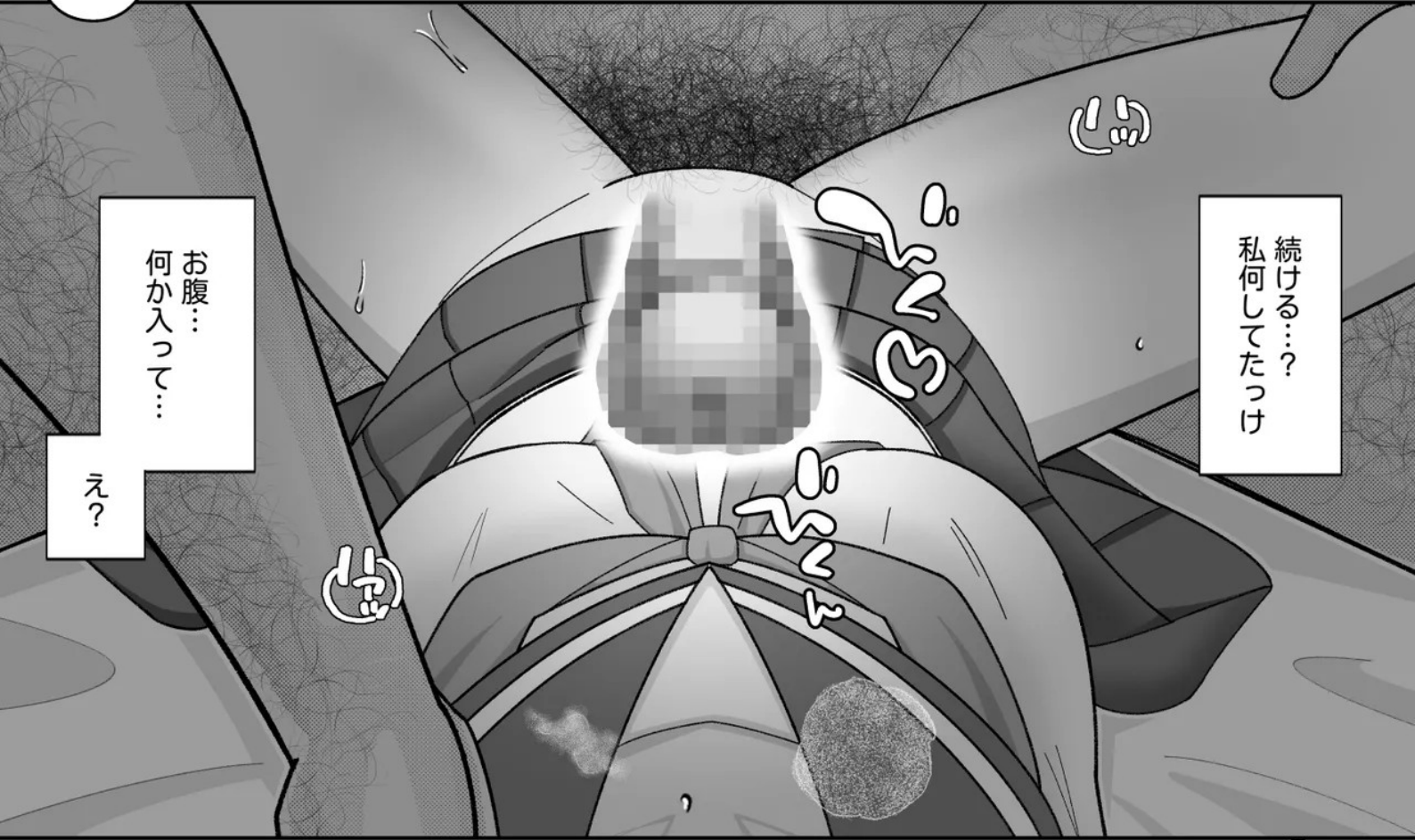

お腹…  
何か入って…  
え?

続ける…?  
私何してたっけ

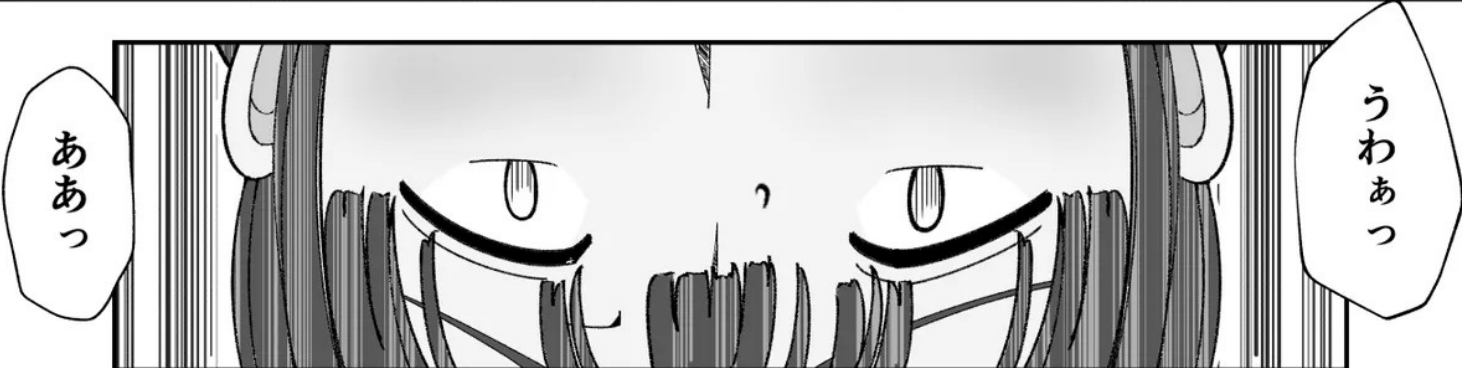

ああっ

うわあっ



いいああいあ  
あああいあ  
あああああ

うわあああああああああ  
あああああああ



偽物とは全く  
違うだろ？



どうだ  
本物のペニスは



うあああああ  
いいいいうあああ

うううううううう  
うううううううう

時間を掛けたかいが  
あった

まったく最高だな

さすがC坊まんこだ



やだやだ  
やだやだ  
やだやだ

やだやだやだやだ  
やだやだやだやだ



まだ6割り程度だが

これなら全部入る  
かもしれないぞ

うううう  
うううう



もうやだっ

これ以上入らない  
絶対ムリムリムリ  
ムリムリムリムリ

もうやめるっ  
どいてくださいっ  
私帰ります

大丈夫だ オマエなら  
もっとやれる



むりむりむりむり  
ほんとにむり!

おちんちん  
大きすぎっ

もう耐えられない  
どいてくださいっ

抜いて抜いて  
お願いっ  
おちんちん  
抜いて  
下さいっ!

アソコみりみり言ってるの  
早く抜いて下さいっ



ちよつと何してるのっ

ぬいてぬいておちんちん  
ぬいてよおとおっ

やだやだやだやだ  
カナコのおまんこ  
壊れちゃうっ

一回抜いて  
きゅっ休憩!

休憩させて!

ほんとにムリだつて言ってるのっ  
なんでなんでもうやだやだむりむり  
やだやめてやめてやべでええええ  
ええええええええええええええ



ふんぬっ

あ

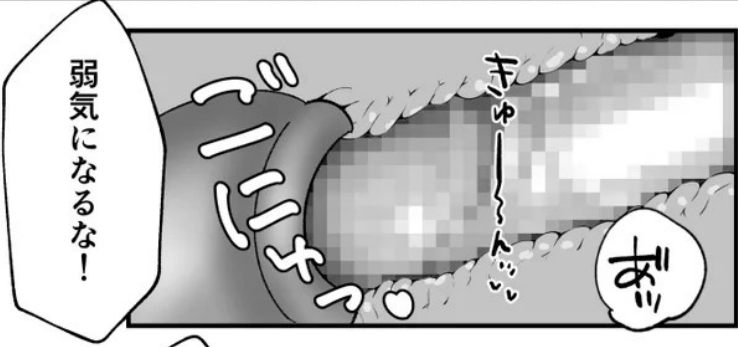

弱気になるな!



落ちて着け本田!



ここを耐えれば新しい景色が見えるんだ

これまでの指導を思い出せ!

俺と一緒に見よう!

あ

あ

やっ...

やっ...

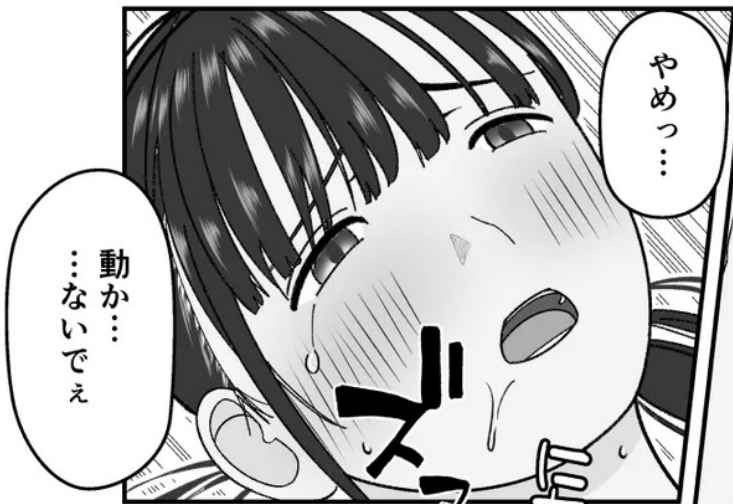



にちや

にちや

ぬちや

にちや

にちや

にちや

あーっ

にちや



おおー  
もうきたか…

ぬちや

にちや



にちや

にちや

ん…

ぬちや

んー？

ん…

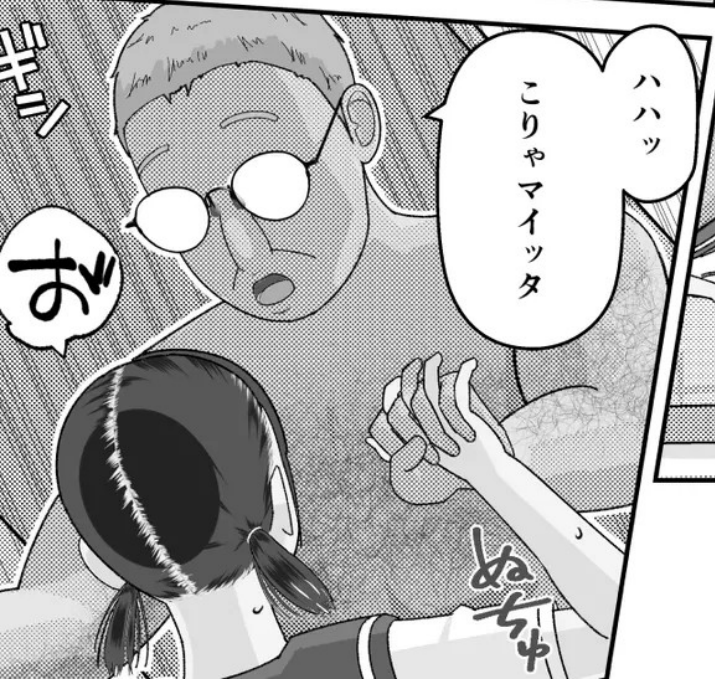

ハハッ  
こりやマイッタ

にちや

にちや

にちや

ぬちや

にちや



フィニッシュ...?

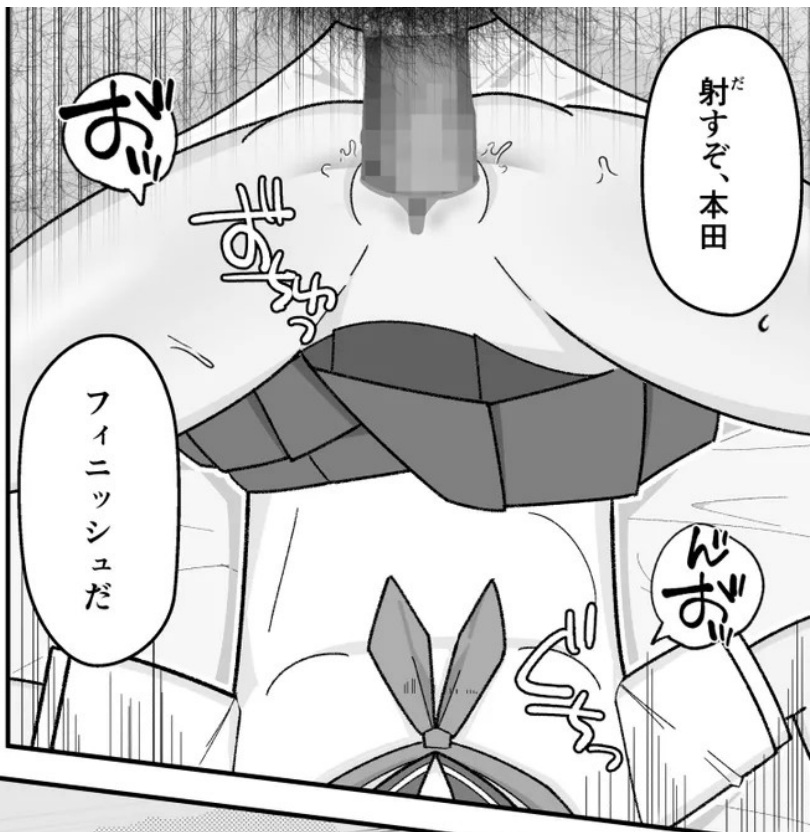

射すぞ、本田

フィニッシュだ



だっ

だして!!  
イッて!!

このまま射すからな

いいな?



イッて!! だして!!  
何でもいから

中出しだっ  
子宮に注射してやる

なかだし  
膈内射精への忌避感や  
嫌悪感よりも

もう終わってえ!

おおおおおおおっ  
出るっつっつ…!!

イッてえええ  
えええええ

ようやくこの悪夢から  
開放されると  
安堵しながら

震えるペニスを  
お腹に感じ

おーっ  
止まらん

意識を手放しました



長い悪夢を  
見ていた  
気がする

ほっ

体が  
揺れている  
「JJJ」  
「JJJ」  
「JJJ」



ほっ

お腹が  
苦しいような…

ぐちゃっ

それだけじゃ  
ない…もうな…

ニヤァァァ



うえ…？

ニヤァァァ

ほっ

にゅ

ゆざ

ゆざ

ん

にゅ

ぬちゃ

ほっ

ゆざ

ほっ

ぬちゃ

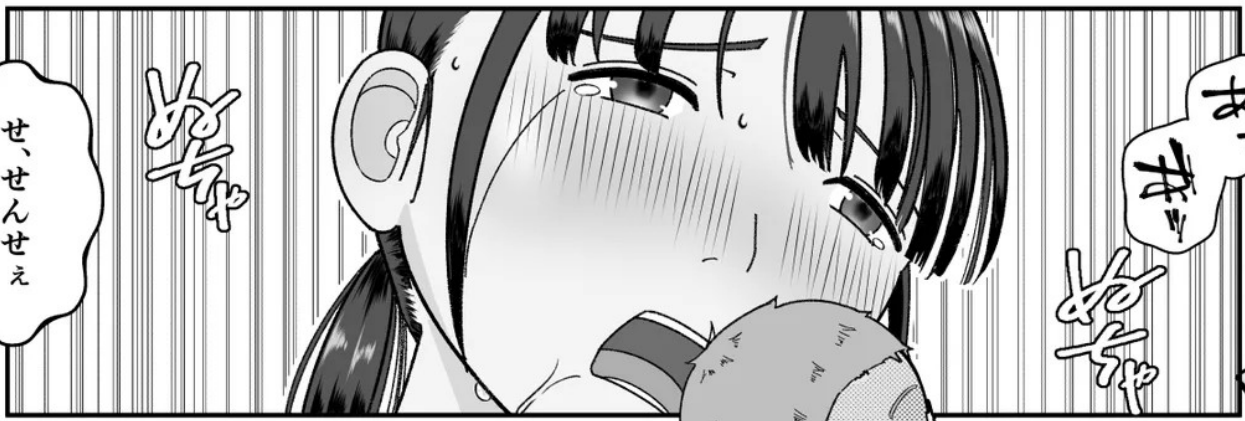

せ、せんせえ

あ、



いっぺんだらこ

もうやだあつ



本田  
先生は感動した…

もう許してえ

あ



俺の19cmでいき狂える  
J●がいるなんて  
誰が信じられる…

オマエはそれを  
成し遂げたんだ

おっ

ぬちゃ

おっ

あ

あ

見ろ

こんなに小さい  
まんこで本当に  
よくやったな

もう他の粗チンじゃ  
満足できんだろうが

おっ

ぬちゃ

おっ

ぬちゃ

なに 先生のペニスがある  
いつでも頼って来なさい

おっ

ほせ

おっ

ぬちゃ

結局それが目的だったと  
気付いたときには  
手遅れで――



その後も私は  
何度もイカされて

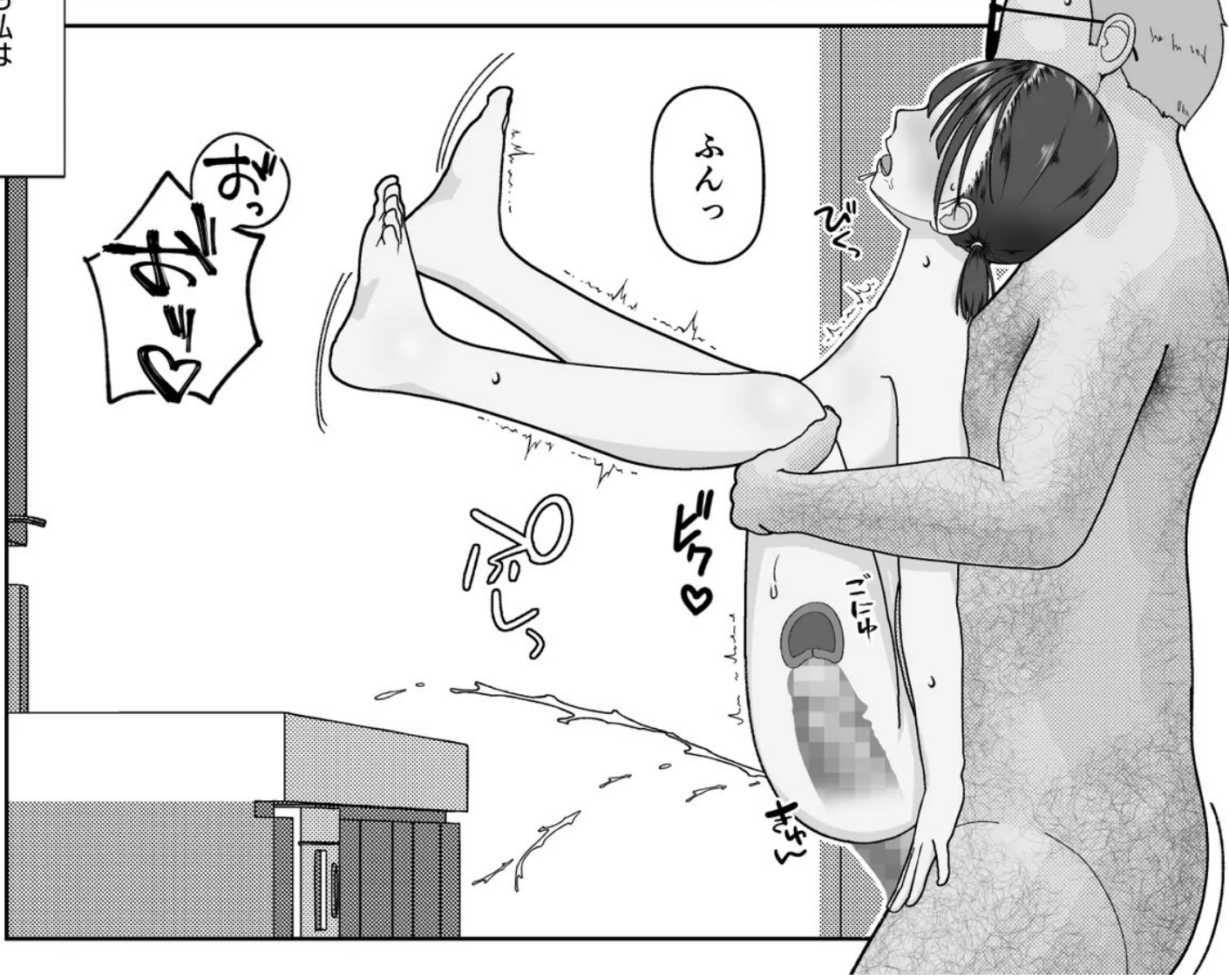

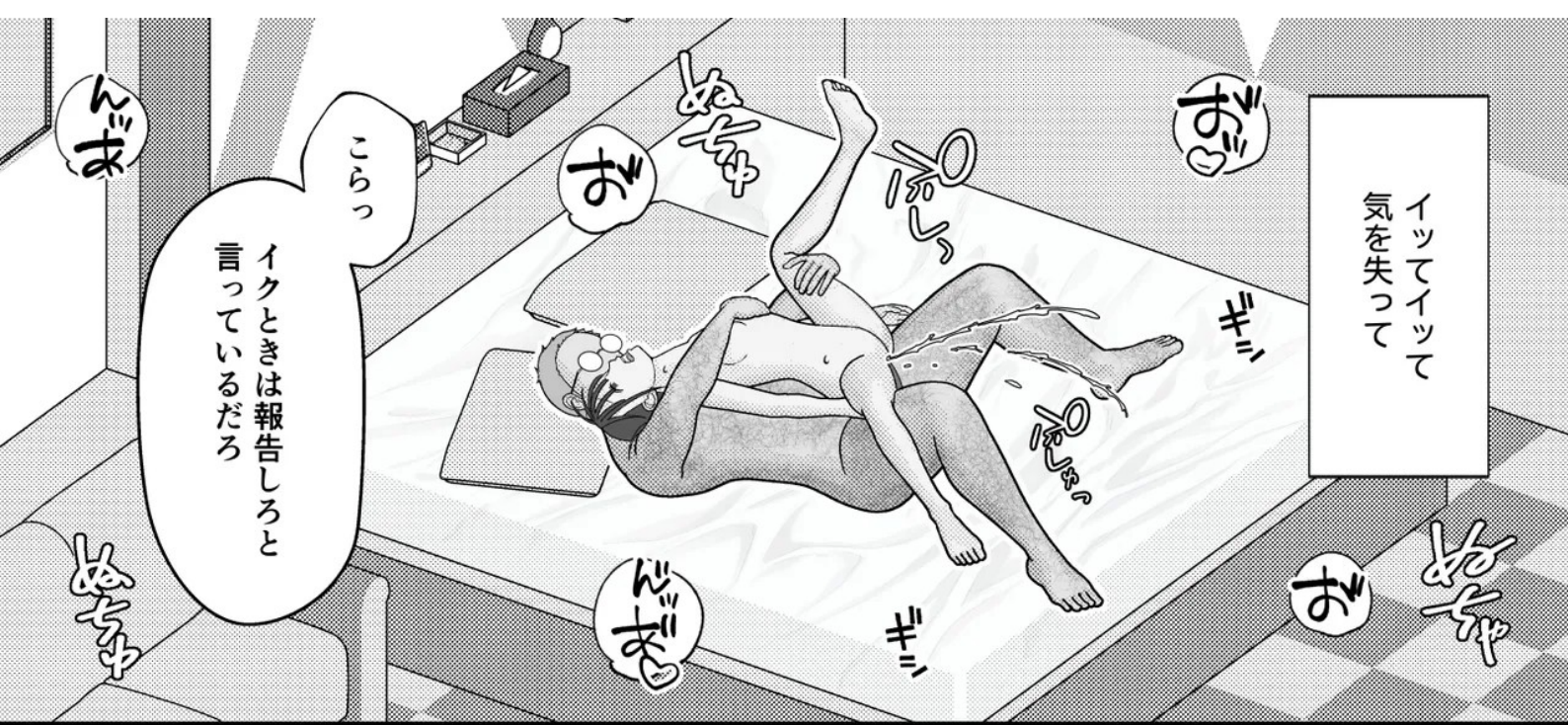

イッてイッて  
気を失って

こらっ  
イクときは報告しろと  
言っているのだろ

おー

おー

おー

おー

ぬちゅ

ぬちゅ



おー

おー

おー

おー

背を丸めるなっ!  
尻を突き出すのが  
バックの基本形だ!

イッてイッて  
イッて中出しされて  
気を失って

ぬちゅ

おー

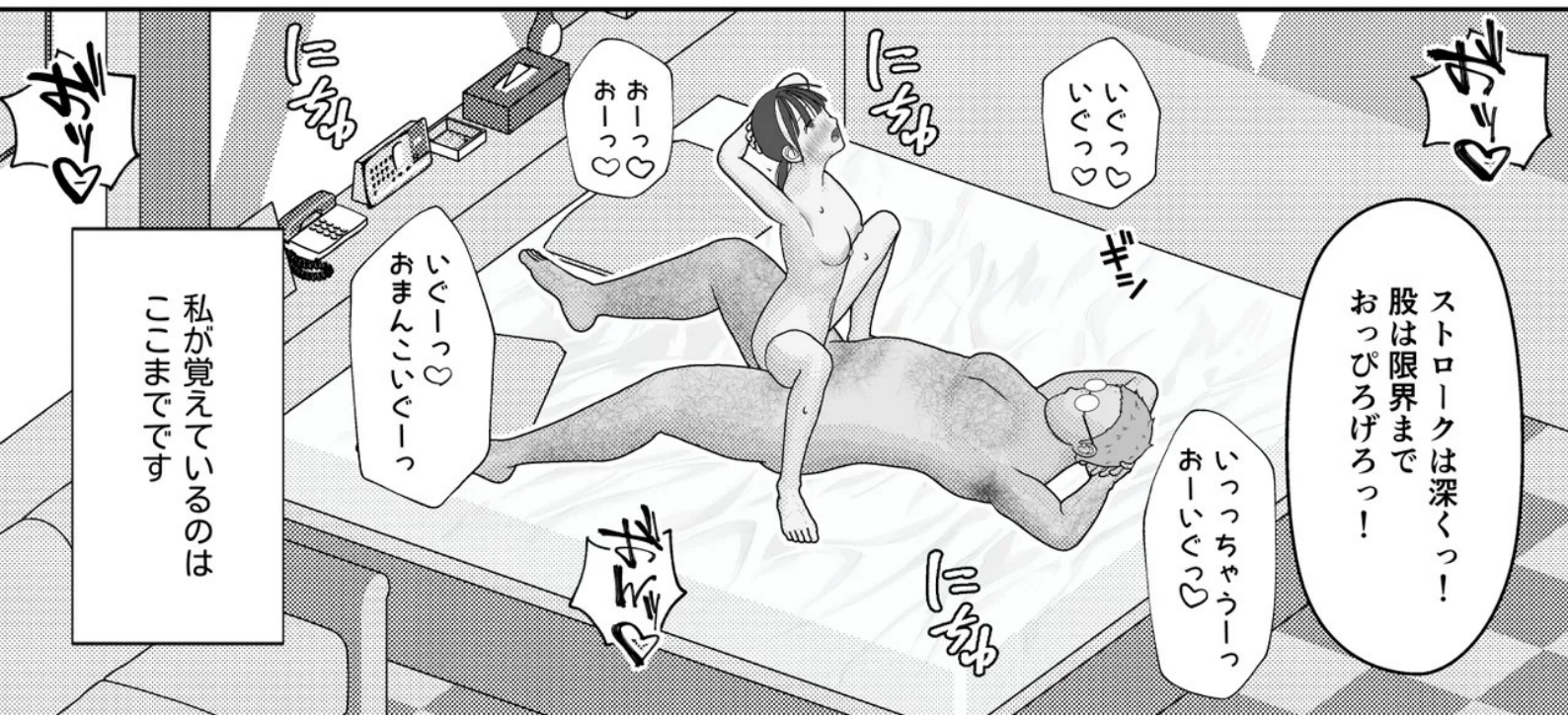

おー

おー

おー

おー

ストロークは深くっ!  
股は限界まで  
おっぴろげろっ!

私が覚えているのは  
ここまでです

おまんのこっ  
いっっ

いっっ  
おー

おー

おー

おー

5時間後――

おっ♡

おっ♡

んおっ♡

キーン

おっ♡

キーン

おっ♡

まったく  
とんだ当たりを  
引いたもんだ

おっ♡

おっ♡

おっ♡

おっ♡

おっ♡

おっ♡

キーン

おっ♡

キーン

おっ♡

真面目で従順  
見てくれもい...

おっ♡

ほれ

おっ♡

おっ♡

んっ♡

んっ♡

おっ♡

おっ♡

おっ♡

おっ♡

まんこの拡張も  
上手く行ったし…

あっ♡

まんこの拡張も  
上手く行ったし…

まっまっ  
しゃんしゃん

あっ♡

まっまっ  
しゃんしゃん

あっ♡

まっまっ  
しゃんしゃん

あっ♡

本田っ  
射精すぞっ!

何よりこいつの感度

まっまっしゃんしゃん  
しゃんしゃん

まっまっ

あっ♡

かなこのおまんこで  
どびゅどびゅっ

あっ♡

せんせえの  
おてんてんすきー

かなこ おまんこ  
びくって どびゅって  
しゅるのしゅきー

まっまっ  
しゃんしゃん

おーっしゅんいっ♡  
おてんてんしゅんいっ♡

まっまっ  
しゃんしゃん

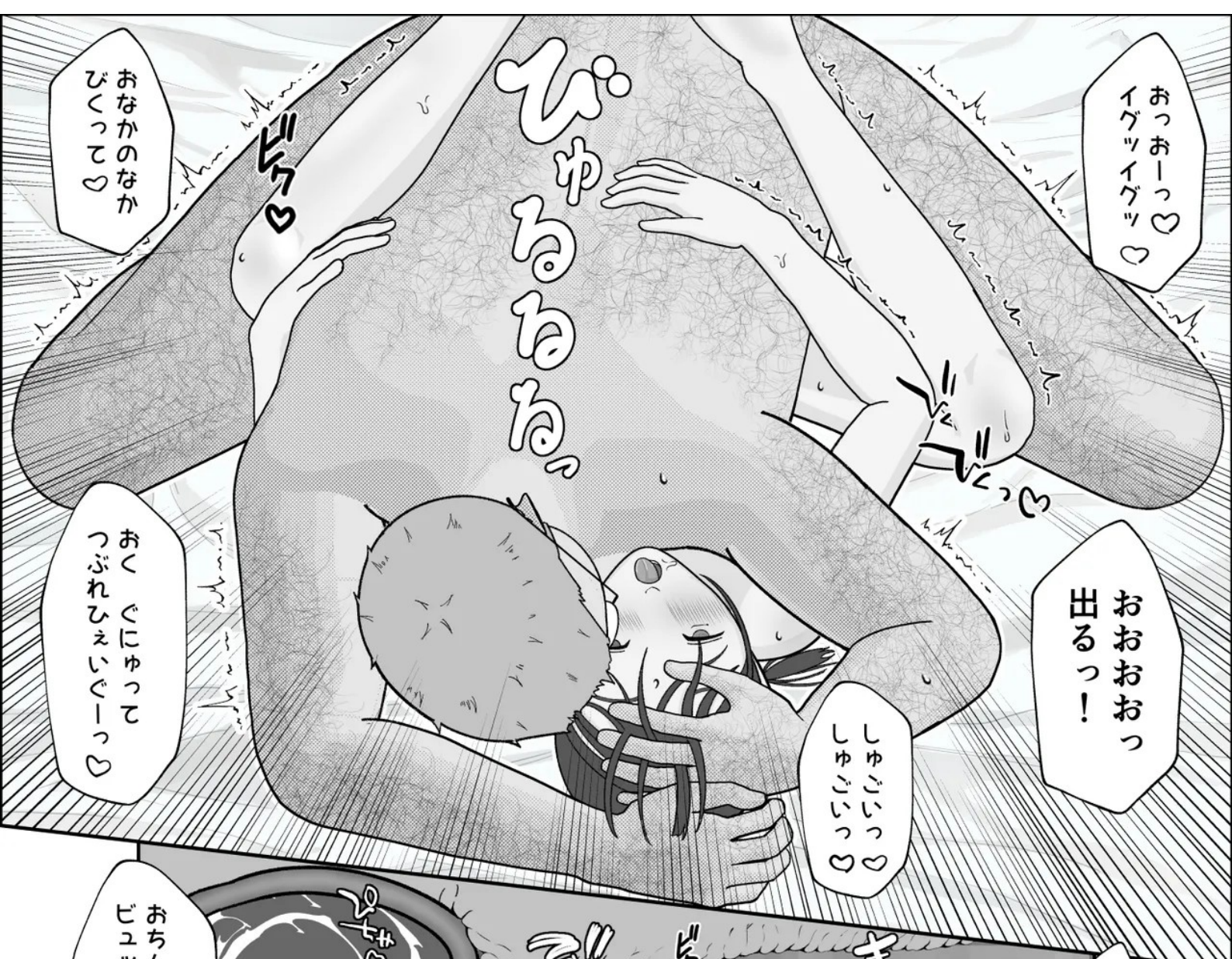

おっおーっ♡  
イグツイグツ♡

びゅるるる

おなかのなか  
びくって♡

おおおっ  
出るっ!

しゅんしゅん♡  
しゅんしゅん♡

おっおっおっ  
つづれびえいっ♡



おっおーっ♡  
しゅんしゅん

おっおーっ♡  
おっおーっ♡  
おっおーっ♡  
おっおーっ♡  
おっおーっ♡  
おっおーっ♡

おちんちん熱いの  
ビュッビュッしゅんしゅん!



おまんこいびーっ!

おっおーっ  
搾り取られるっ



せんせいのおちんぽで  
おまんこいびーっ!



あとがき

こんにちは、はじめまして。  
仔細園です。

というわけで  
ロリ+巨根。いかがだったでしょうか。

未成熟な女子+巨根モノの作品はよくありますが、  
しっかり拡張から描かれている作品ってあんま見たことないなーと思ったので  
実際にセックスするならこれくらい準備がいるんだろうな、と。  
(むしろ、これくらい時間を掛けないと  
セックスを好きにはならないだろうな、と。)  
妄想を膨らませながら描きました。

タイトルにもある19cmですが、  
巨根を何センチにするか、少し悩みました。

16cm? 18cm? 20cm?

軽く調べて見たのですが、  
とある業界にはデカマラDayという巨根割引があるそうです。

その基準が18cm。

最初はインパクト重視で20cmにしとくかーと考えていたのですが、  
JCに20cmはかわいそーだろーと思い直し  
間を取って19cmと相成ったワケです。

(ちなみに、まだ19cmは挿入り切っておりません。  
完全には入り切らないよう、描写には気を付けたつもりです。  
というか、アソコには物理的に入り切りませんよね。)

さて、

続きを仄めかす感じで終わっていますが、  
続編も考えていて、しっかりハッピーエンド?で終わる予定です。  
次作で描けるかは、まだなんとも言えないですが、  
近い内にまたお会いできれば幸いです。

ご購入いただきありがとうございました。

次回...

人気のない  
夏休みの学校...

はい  
19cmが挿入るまで

そのままデートへ...

夏祭りの前に  
仕込まれ...

夏休み編...?