

# 魔法少女

犯られたり

犯のたり





だれも

わるいことは  
しないで

でない

魔法少女  
さんが

「おしおきに  
くるからー」



「奇跡の子」



それは突如現れた

魔法少女

■ 怪人や悪者を  
■ している



常人とはかけ離れた  
身体能力と特殊能力  
を駆使し、

今夜も少女達は  
暗躍する…



今日も街の平和を  
守るため

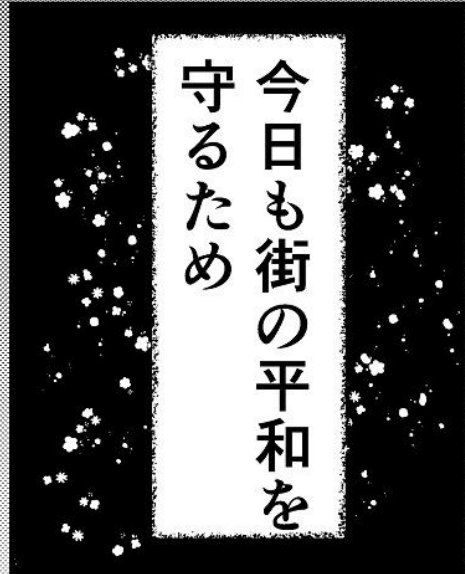





魔法少女らと抗争になつたらお前が頭張れよ

おっ

はひい！

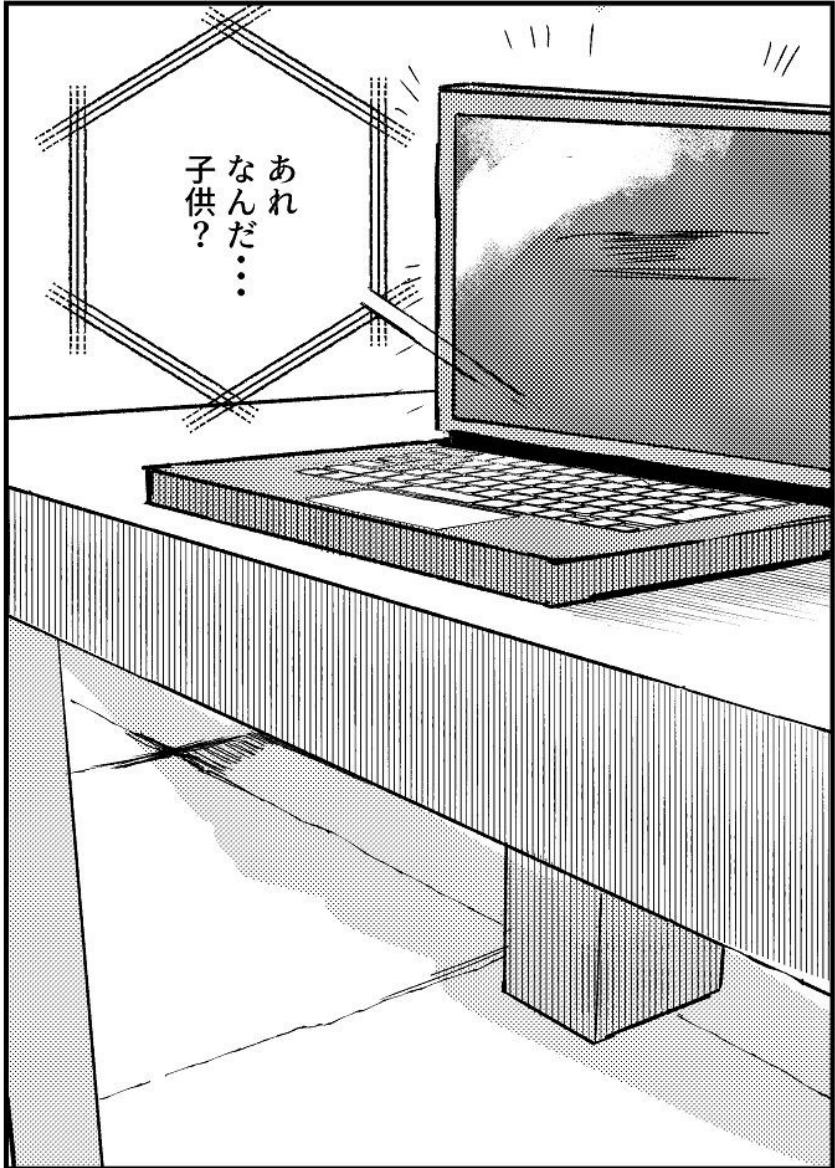
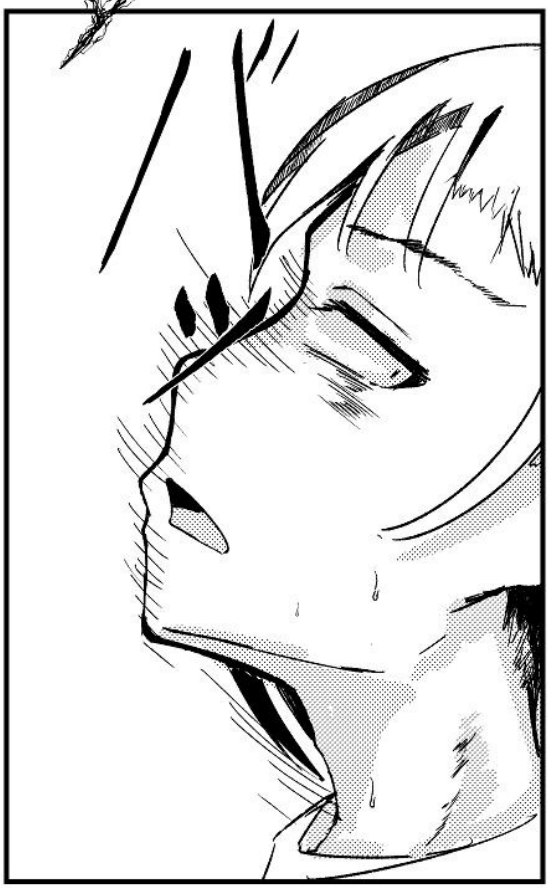

あれ  
なんだ…  
子供？



ちんちんちょう  
竿珍町専属魔法少女

ルナ



うるさい

#

かわいいのにな〜



あんなの着てたら  
怪しまれるでしょ

なんで変身  
しないピ?

すごいのポ  
ム





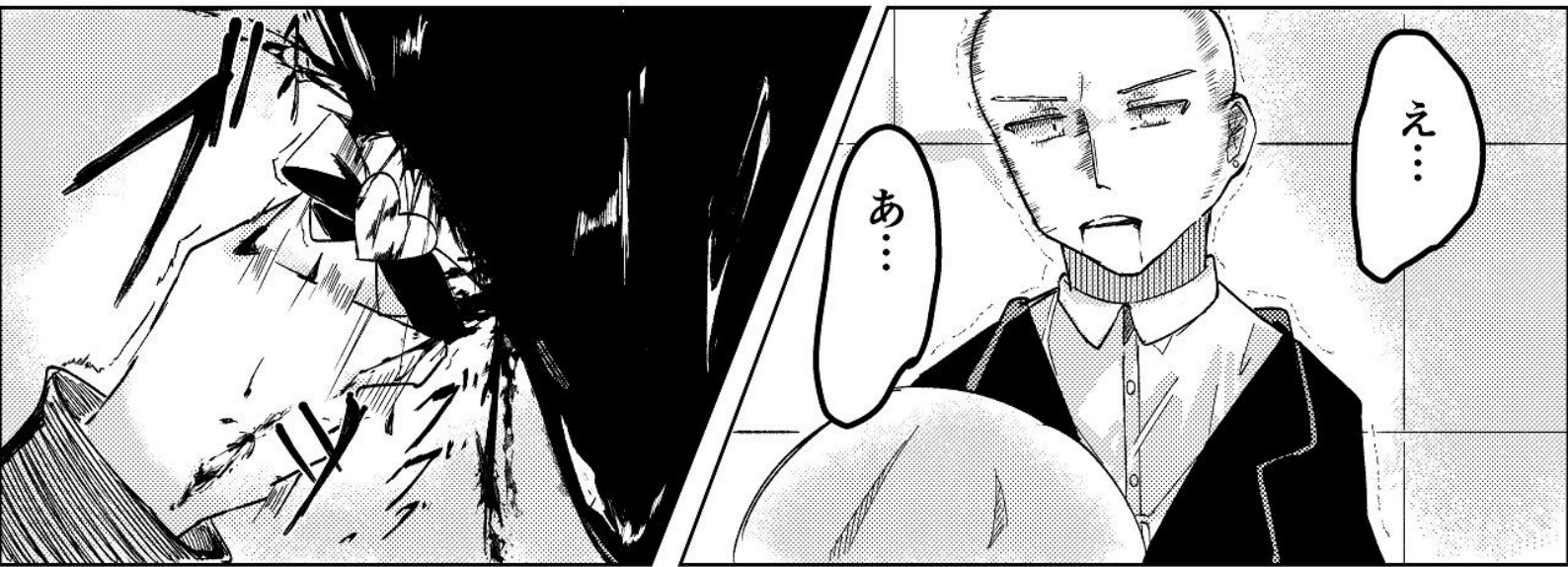

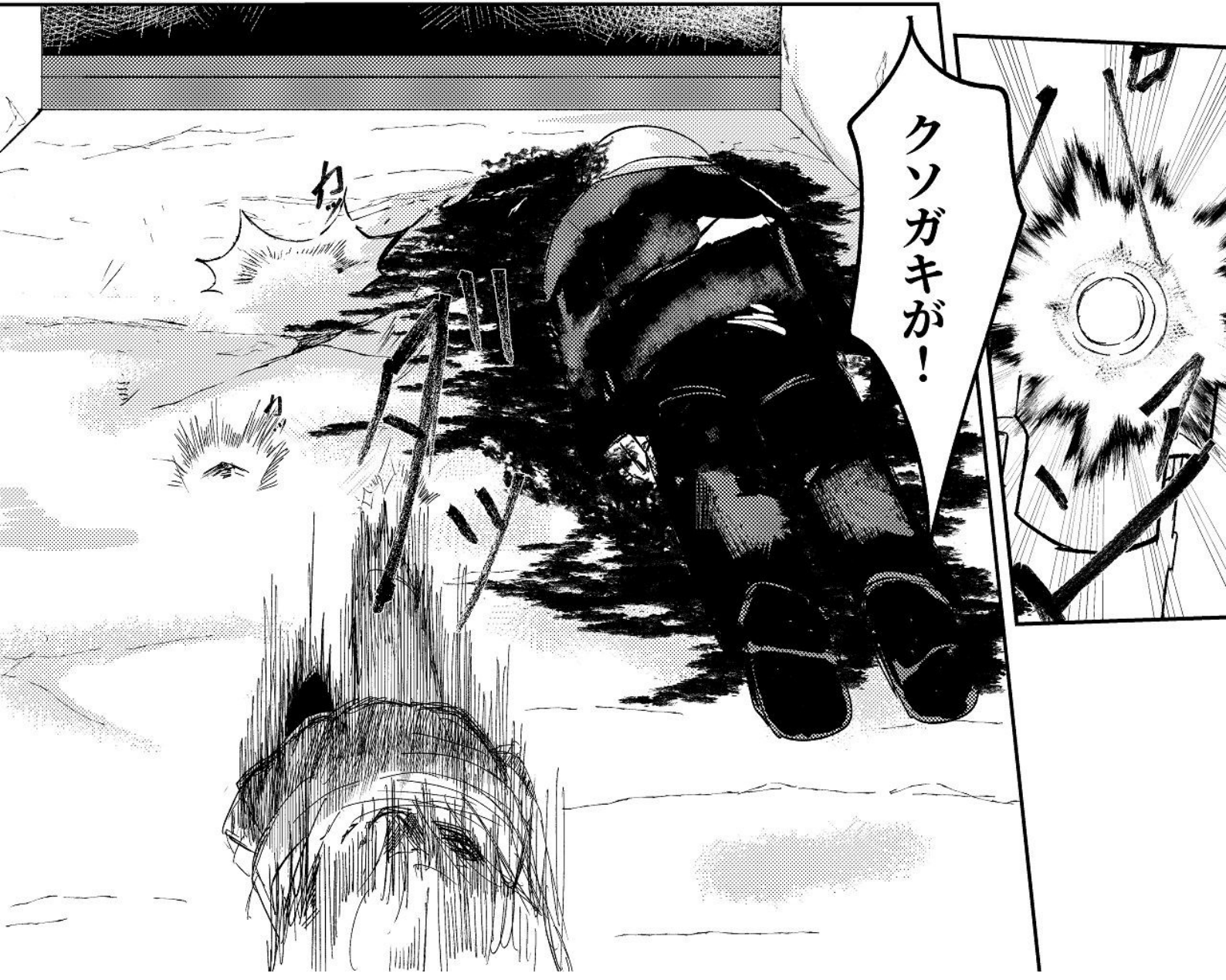







霰か？



煙・・・？



一振りで終わらせるのみ！



まあいいや



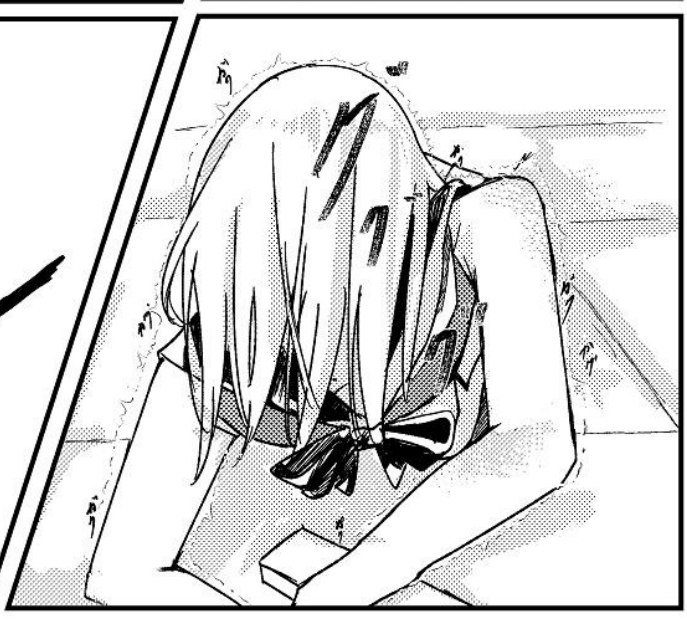
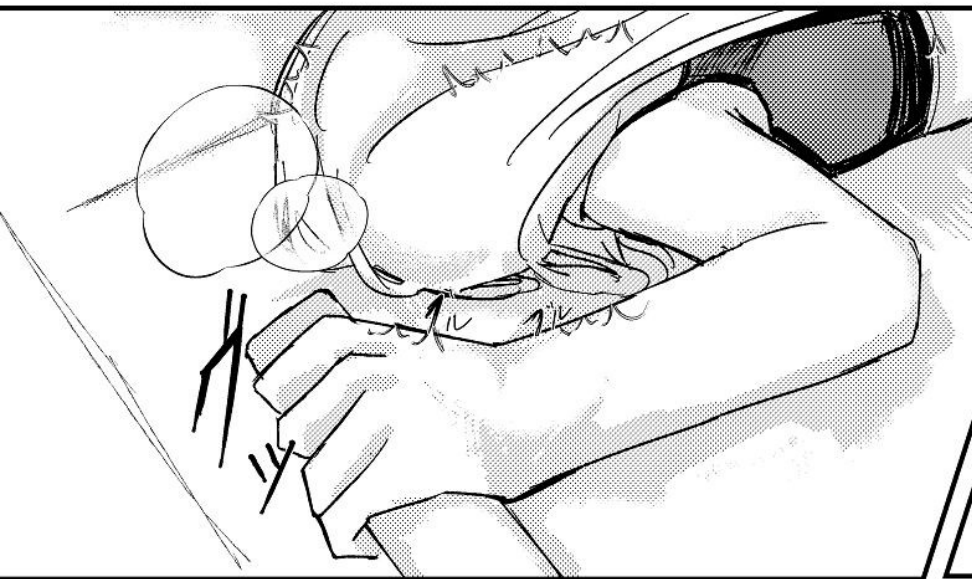



ガキが

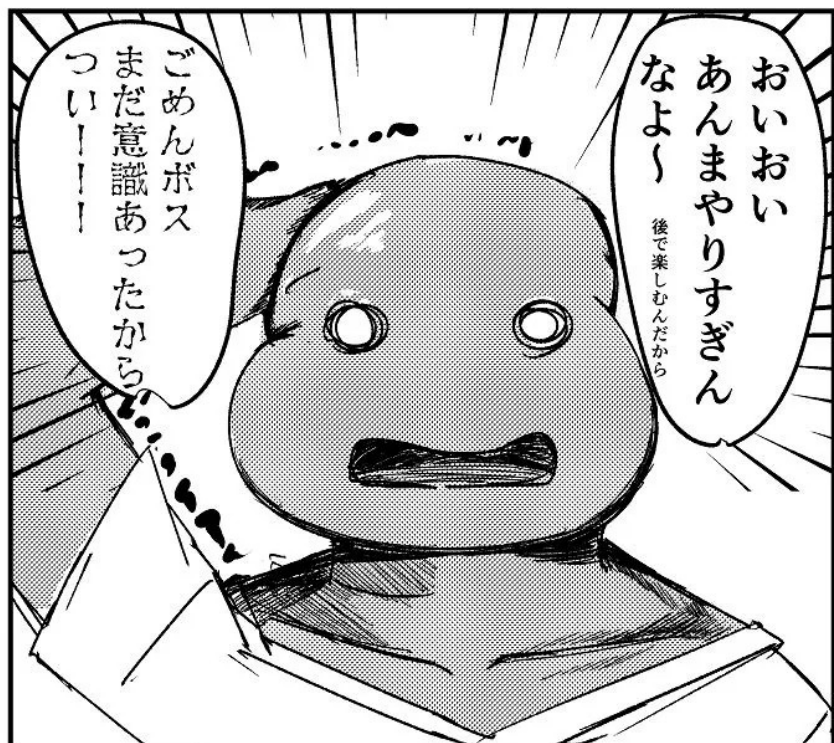
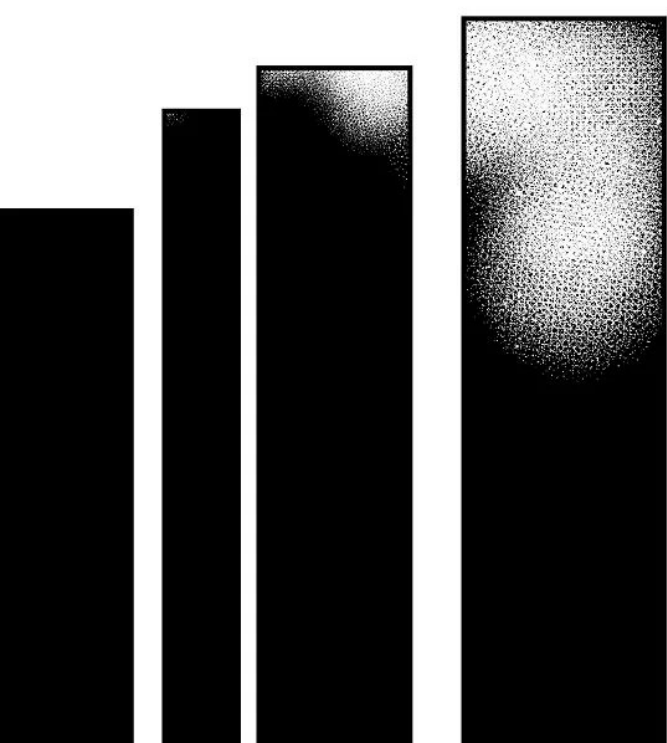

おいおい  
あんまりすぎん  
なよー 後で楽しむんだから

ごめんボス  
まだ意識あったから  
ついー！

おお〜!

\*一同

どういいう理屈でこんな  
スケベ○リボディから  
あんな怪力がでてんだよ

犠牲になった舎弟の分まで  
犯してやるよクソガキがよお

頭張ります!

死にたいのか

やばいマジで  
ムラムラして  
きました

……とその前に



催眠  
オラツ

！  
！  
！  
！  
！



竿象からイくか？

いいの？兄貴？

いぞろ

いつもお世話になってるしな



何これ…

頭か…  
うまく…



ありがとうございます

おっしょ

おっしょ



こいつの方が乗り気なんじゃねーか?

おっしょ



チンポッ  
チンポッ

惨めにチン媚びしやがって

おっしょ





で  
射精するッ!!

全部吸い取られるッ

やほいっ

ぐきゅ

はっ

はっ

はっ

おいおい  
早漏かあ

うう…  
こいつが名器  
すぎるんだど

すごい射精たど

しかもこいつは  
まだ余裕じゃねえか

俺…

俺もう

ビュッ  
ね





もう我慢  
できねえ！

兄貴！



毛も生えてねえガキの癖に  
エロい体しやがって！

子宮突かれながら  
カチコんだこと後悔しろ！

ハッ  
クッ  
♡

クソツ！

キメてる時より気持ち  
いいじゃねえか！



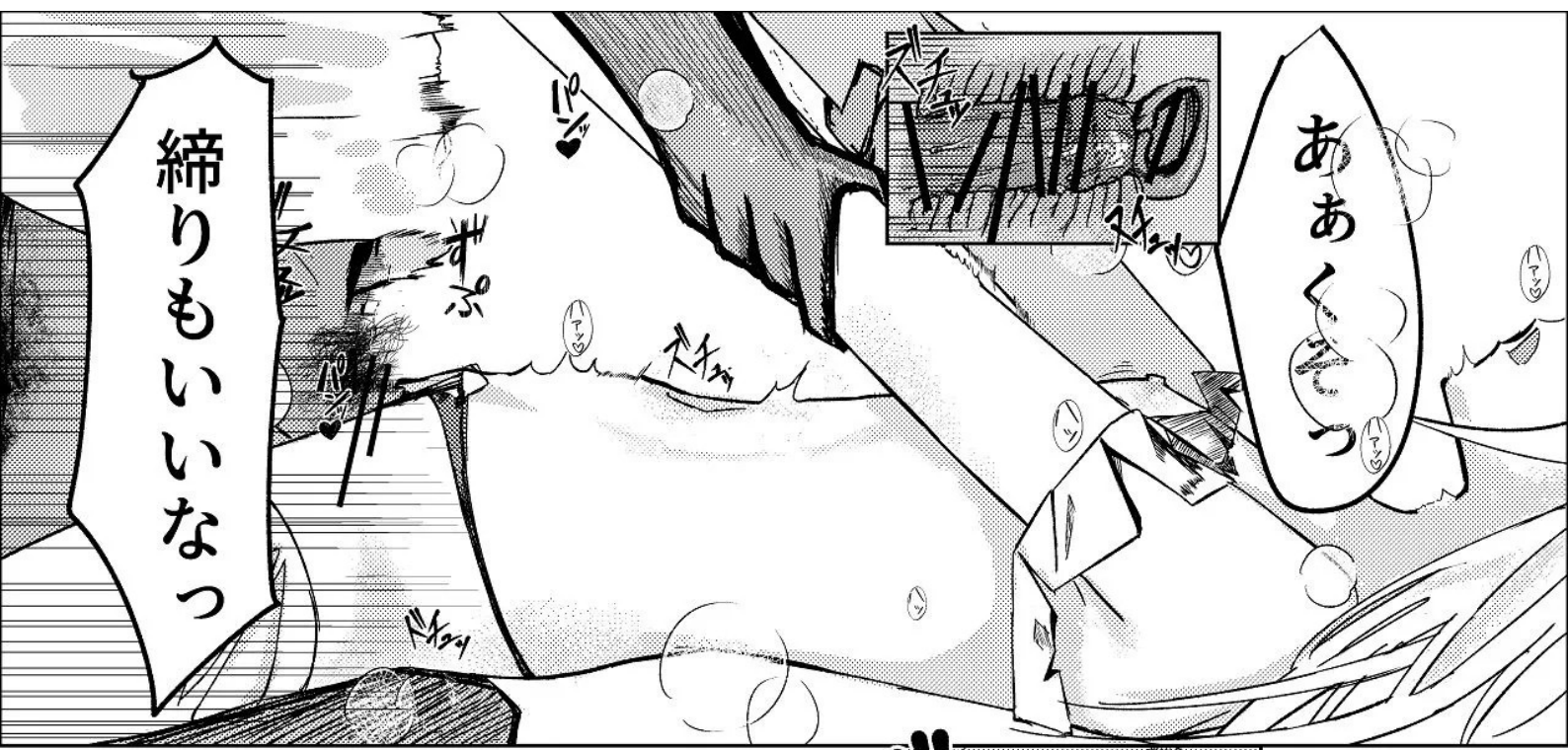

締めもいいたつ

ああんぐっ

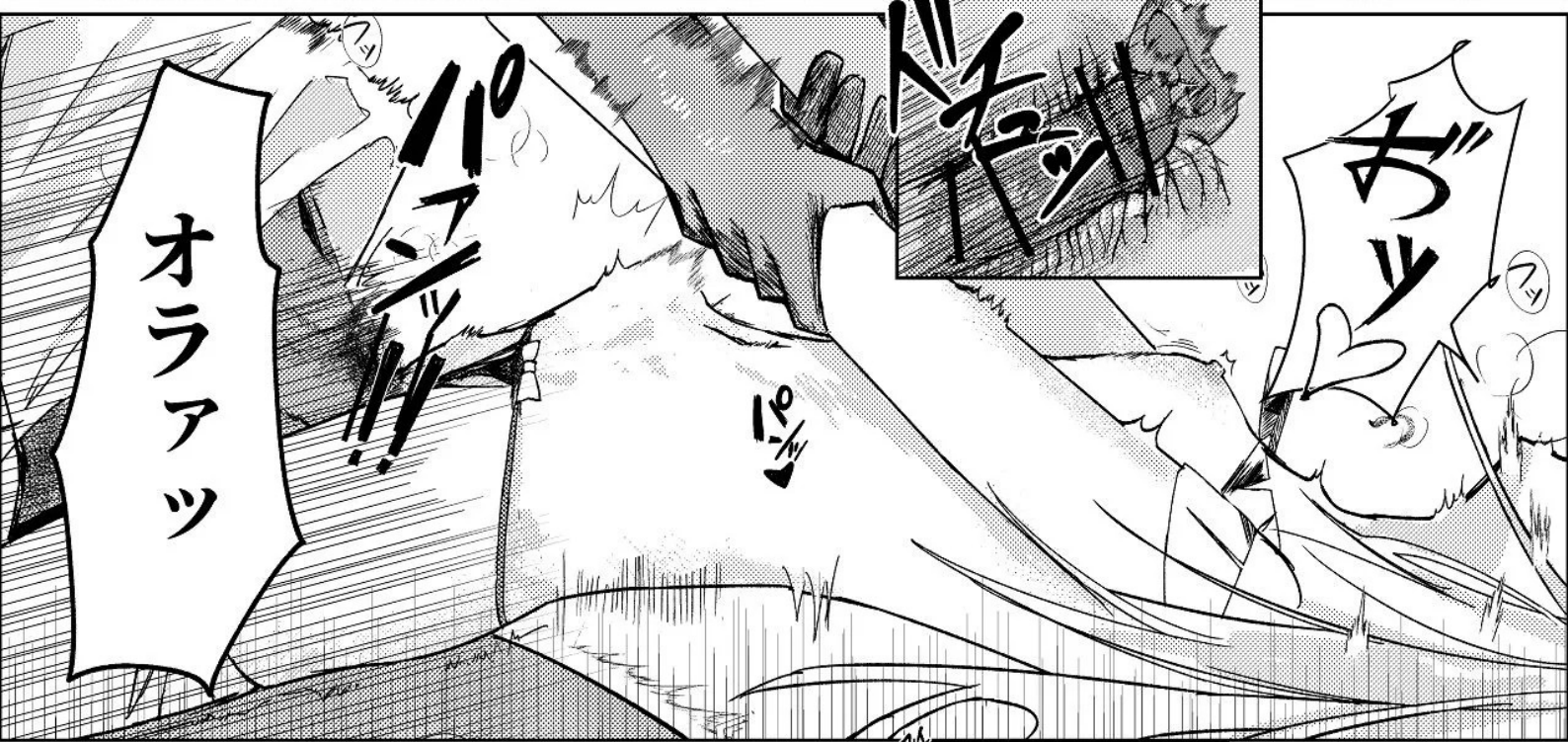

オラアツ

ガッ



もう出すぞっ

ヤバいう



孕め!!!

キレ

キレ

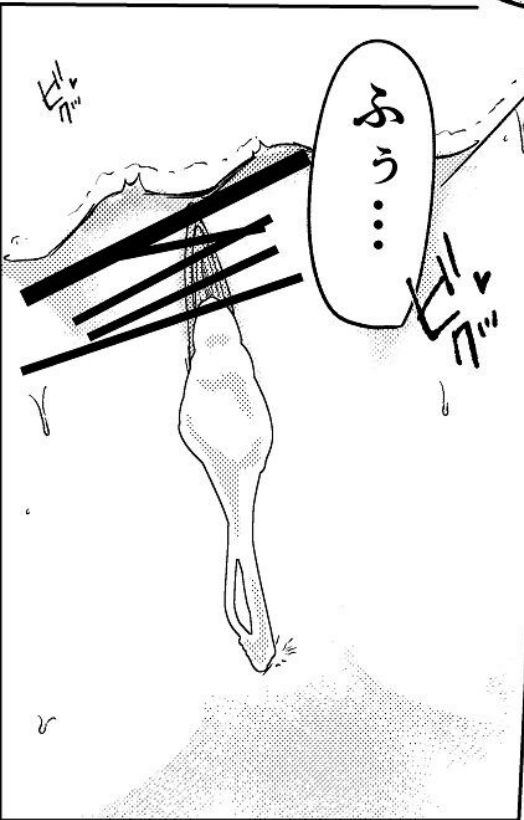

ふう...



おお〜

未成年クソガキ  
マンコに吸い  
とられる〜

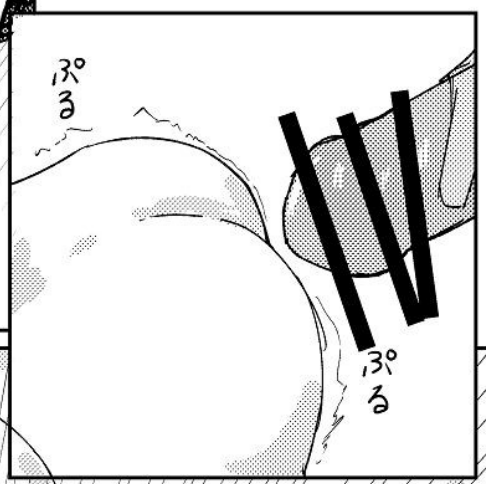
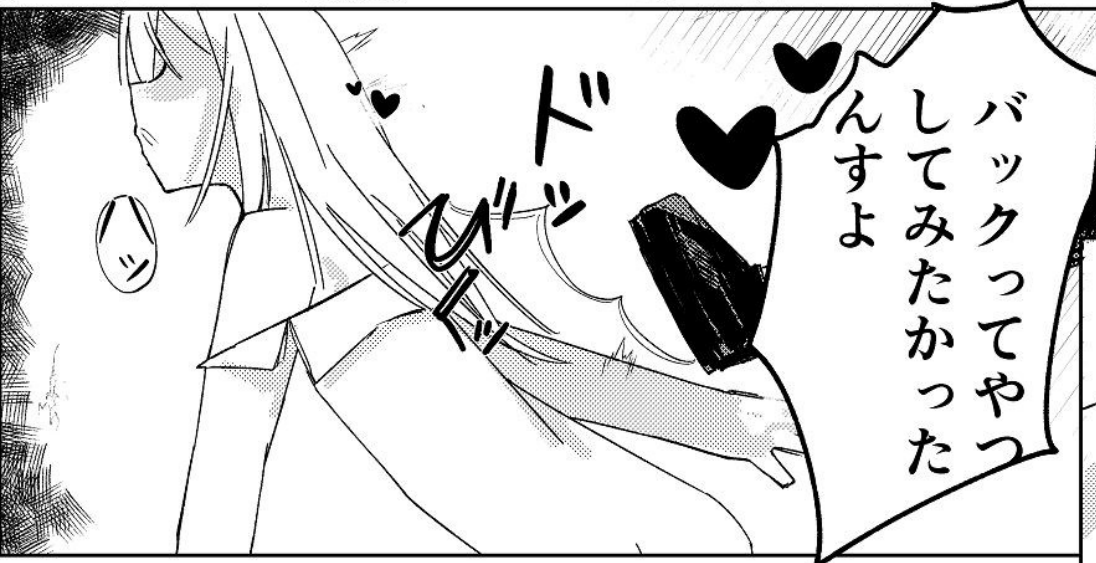
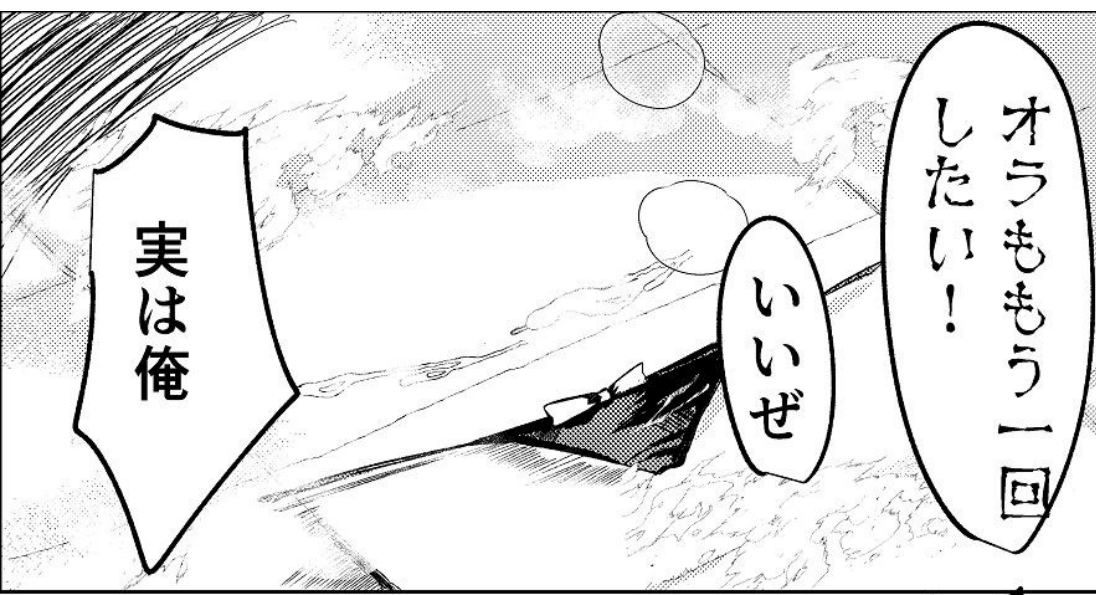



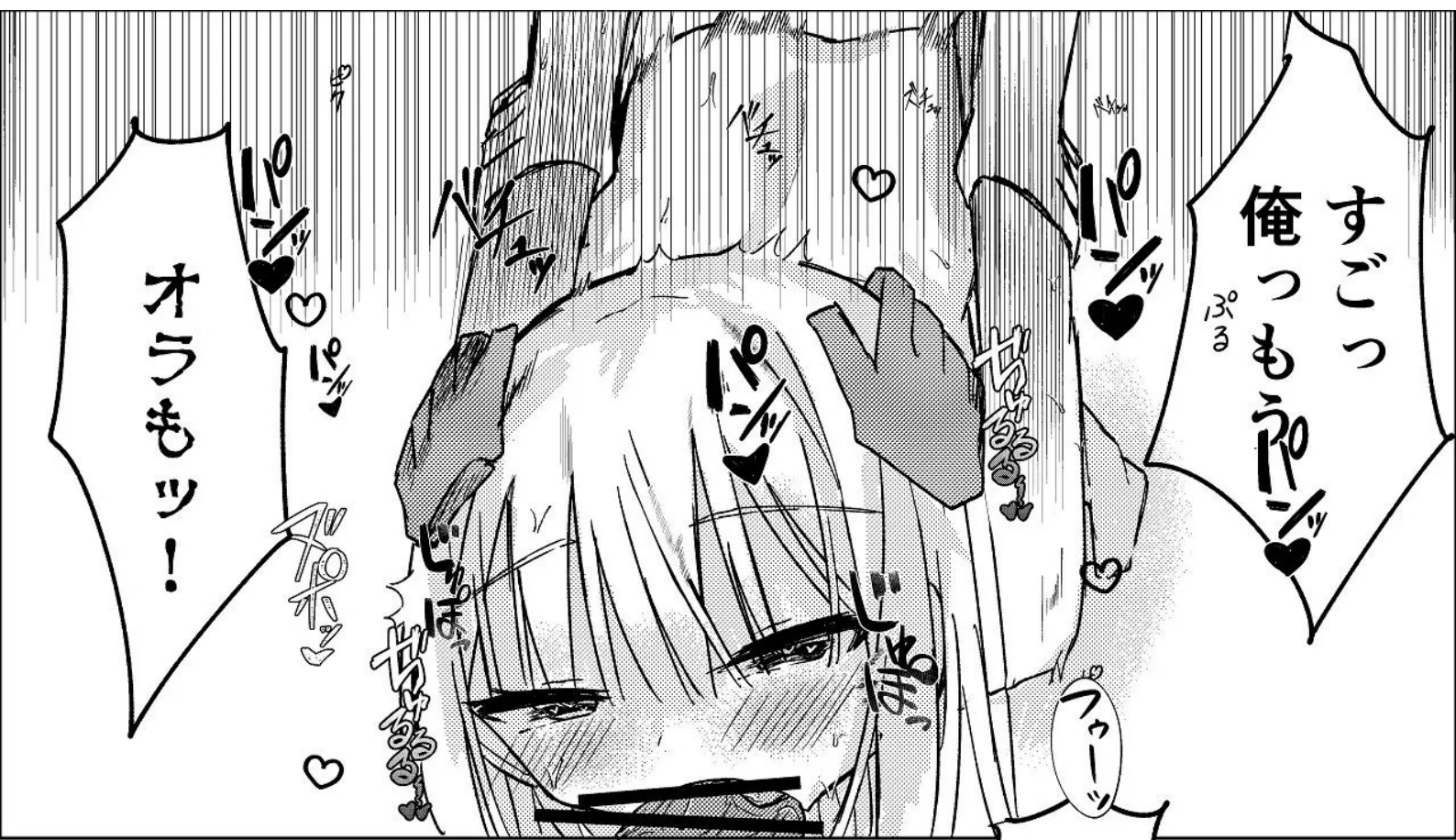

すごい  
俺もこう  
30  
30

ホムミ

で  
射精るッ!!

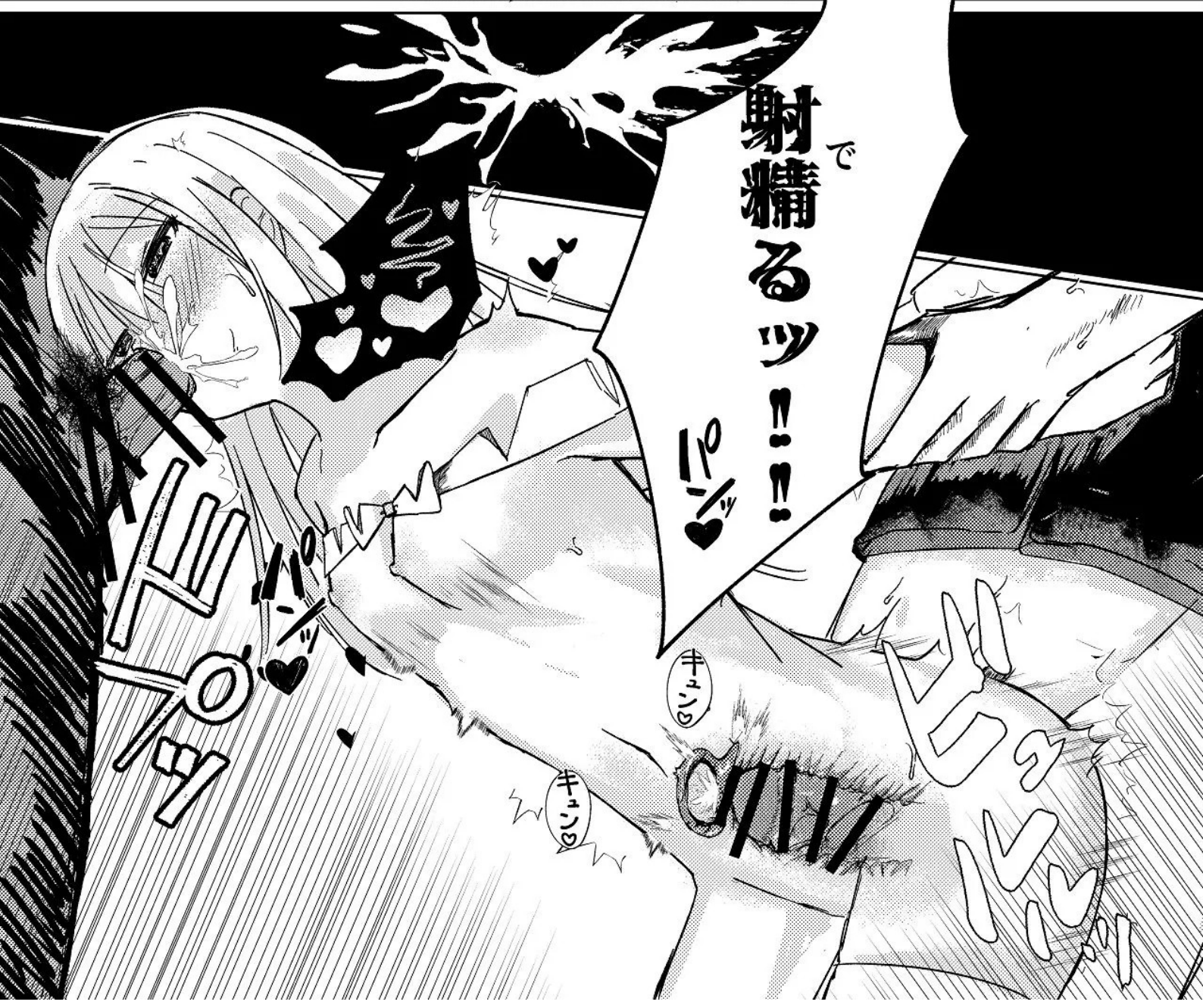

10  
10

10  
10

10  
10





馬鹿野郎ちよっと  
水分補給だわ

みんなもう  
ギブすか〜？

ホー

…動かないと

でも熱くて  
ぼーっと  
しててまだ…



じゃあその間に〜

動け動け動け

動け！

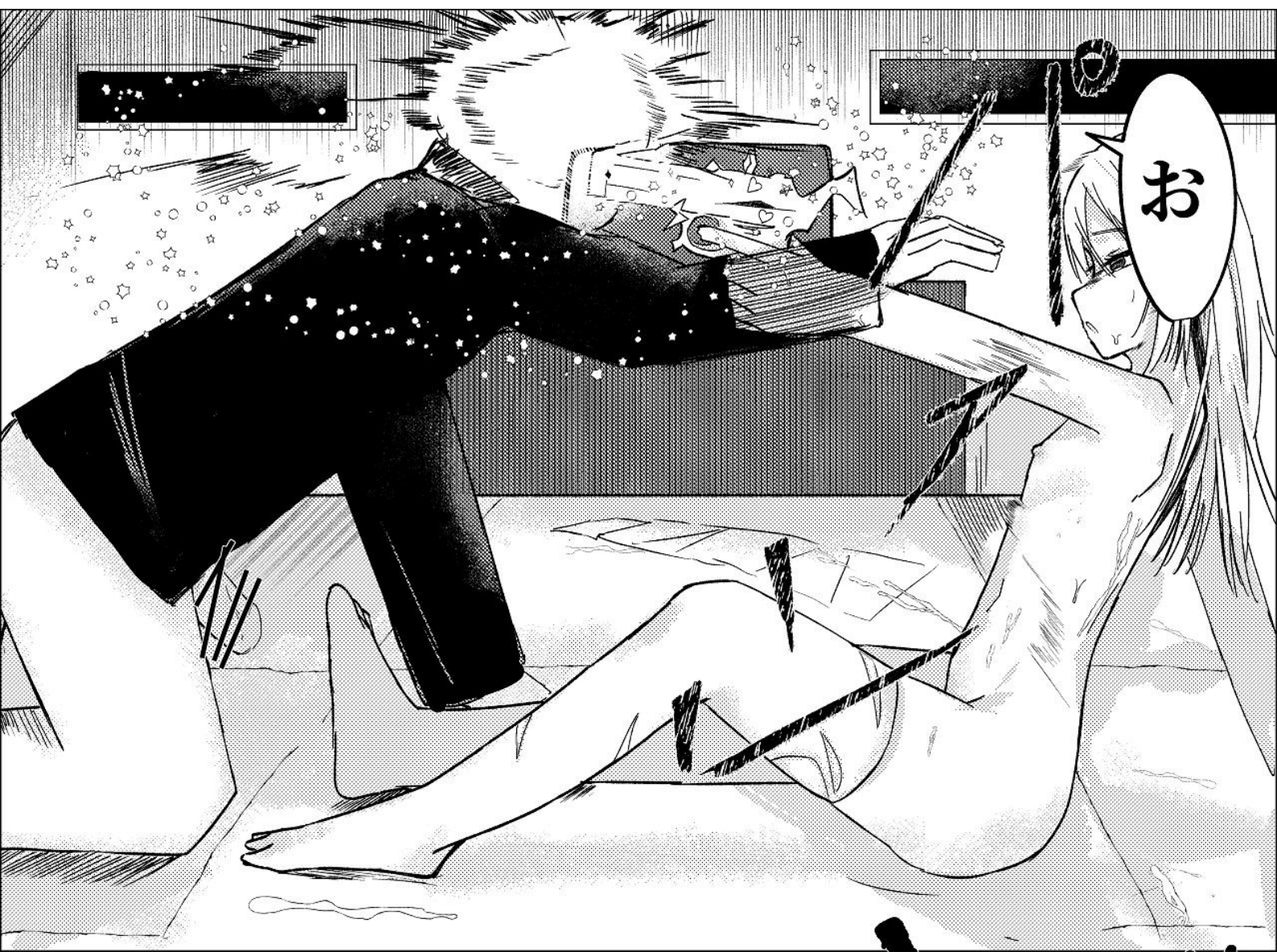

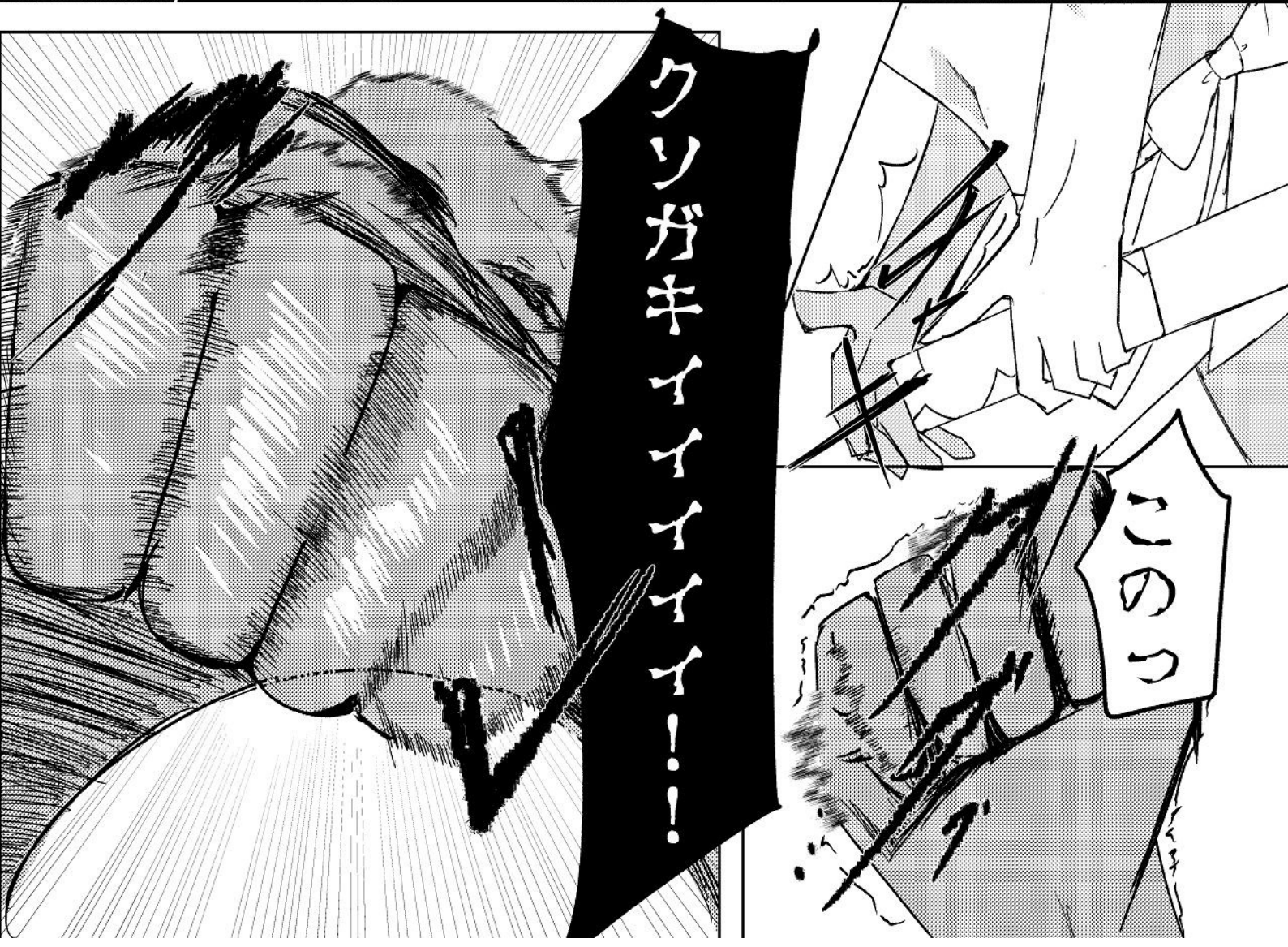







ごめんなさいごめんなさい  
許して許して許し...

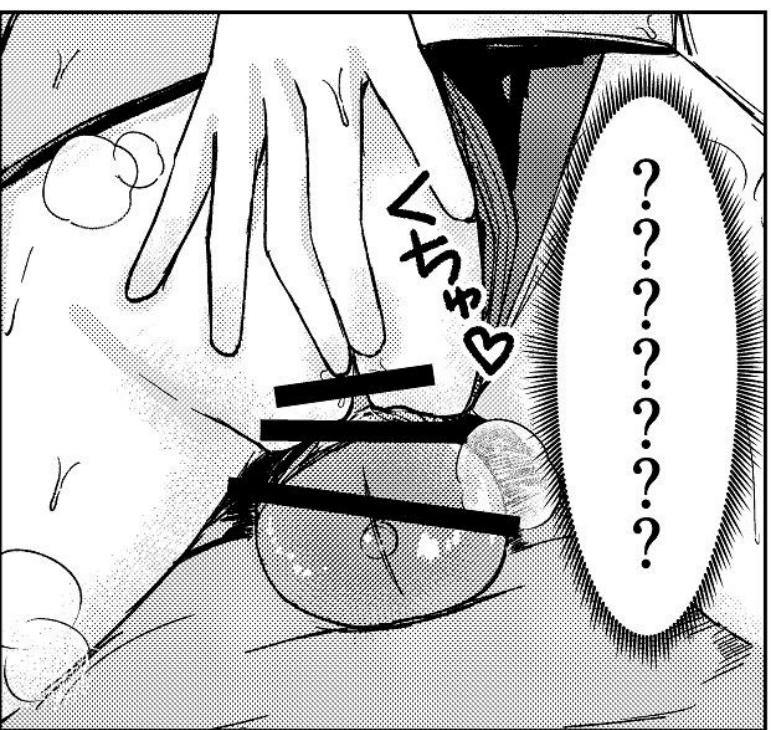



そうかこいつ...

ドキュ

まだ催眠も媚薬も効いてるのか



これは...  
いけるか?

ドキュ  
ドキュ  
ドキュ

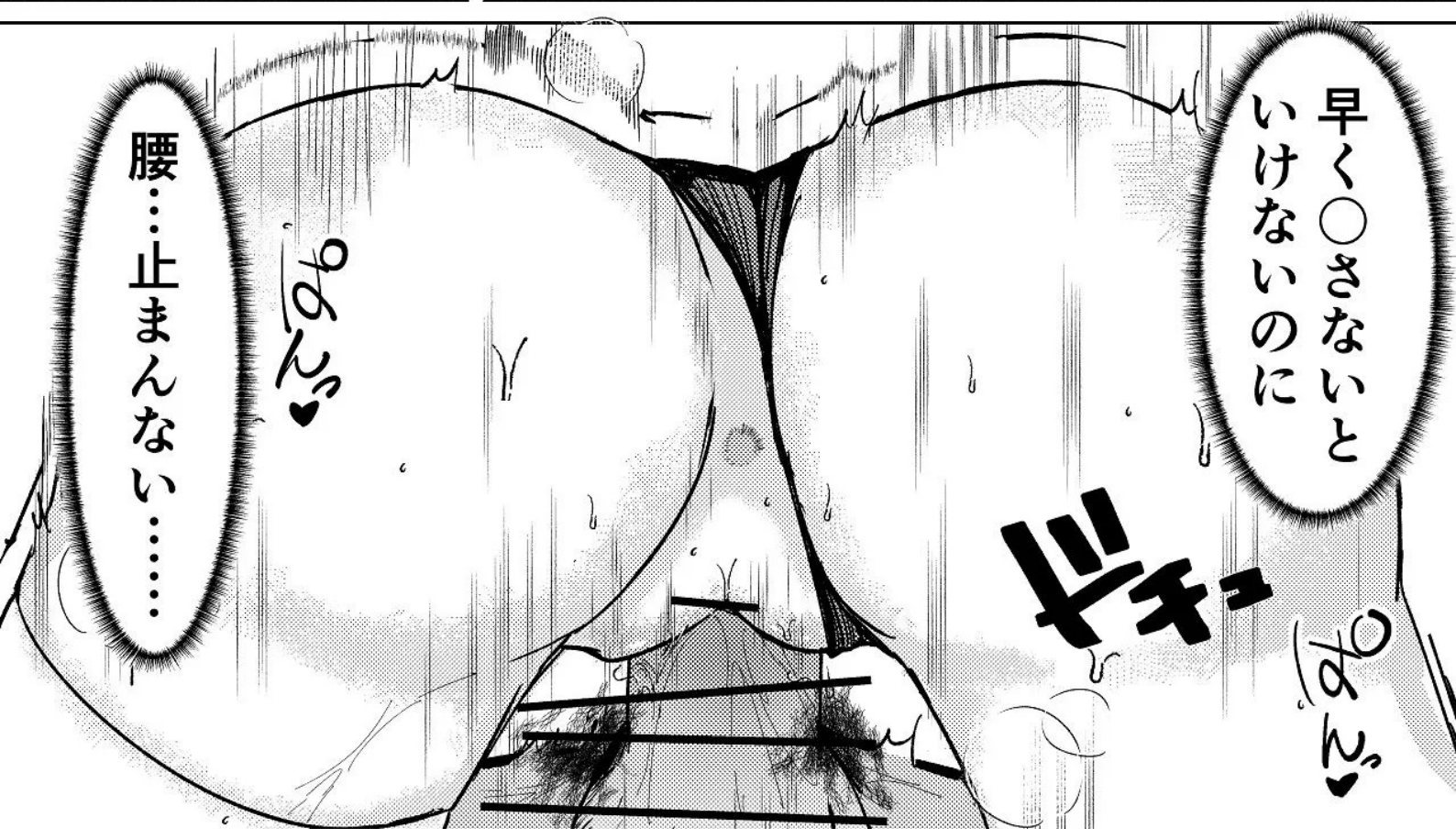



腔内射精される!



そろそろだな...



本当?



もう本当にこんなこと辞めるから見逃してくれないか?

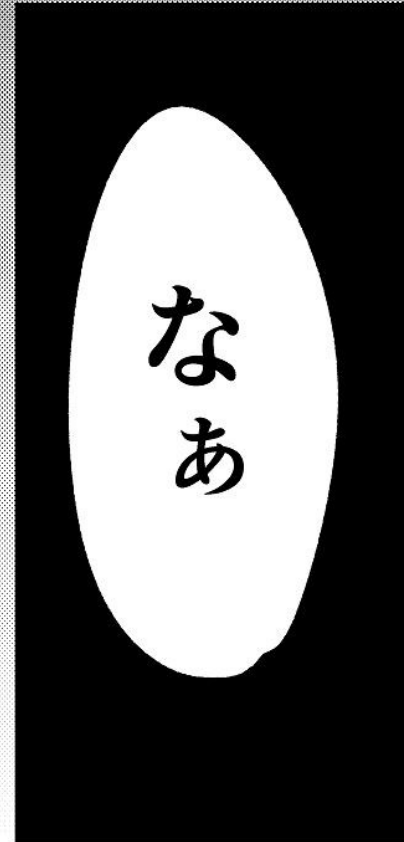

なあ





町の平和の



ためにも



掃除しないと



尚更

嘘つきは



反省してね

あの世で





でもすごい  
えっちだったピ



危なかった…

災難だったピね…



……疲れた

おつかれッピ

明日学校休もう…

ピも休むピ

オカズが  
増えなし

なんかいった？

つつく  
かも？

雑設定

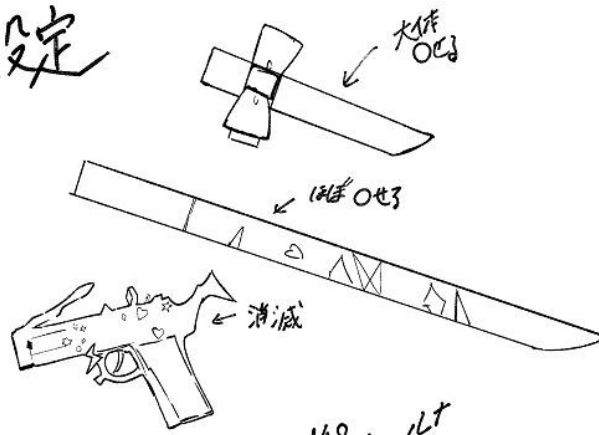

能力  
 ・武器を作れる!!  
 ・出しっぱなし!!  
 ・すごい身体能力!!!

148cm 11月5日

151cm  
 シェリより高くなる



チェリ →



お買上げ  
 ありがとうございます!

シェリ

X: macherie0809

✓ フォローよろしくお願いします!!

<https://x.com/macherie0809>

