

洗脳アプリで
クリスメモイミを
娼婦にした件

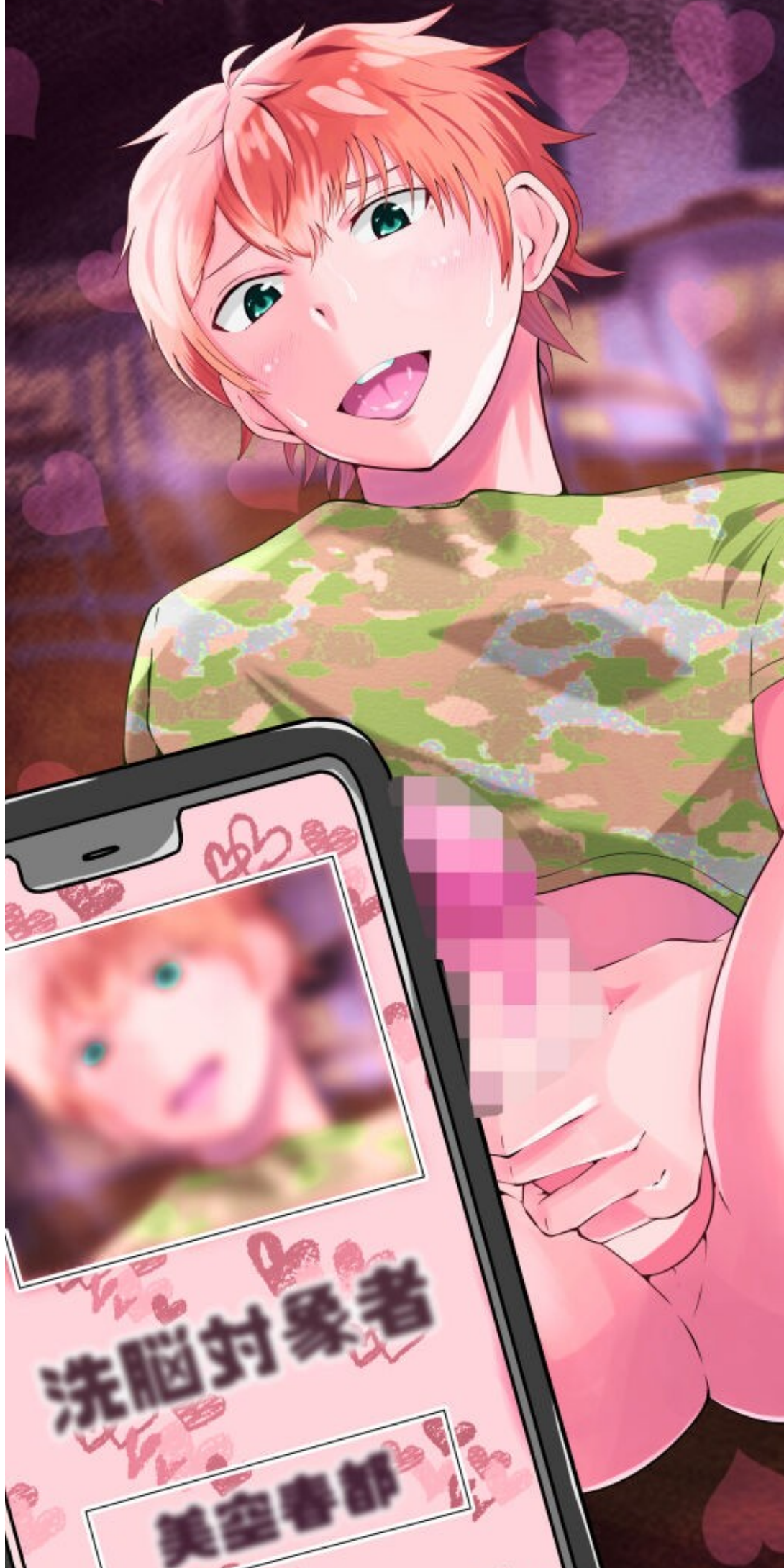

洗脳対象者

美空春都

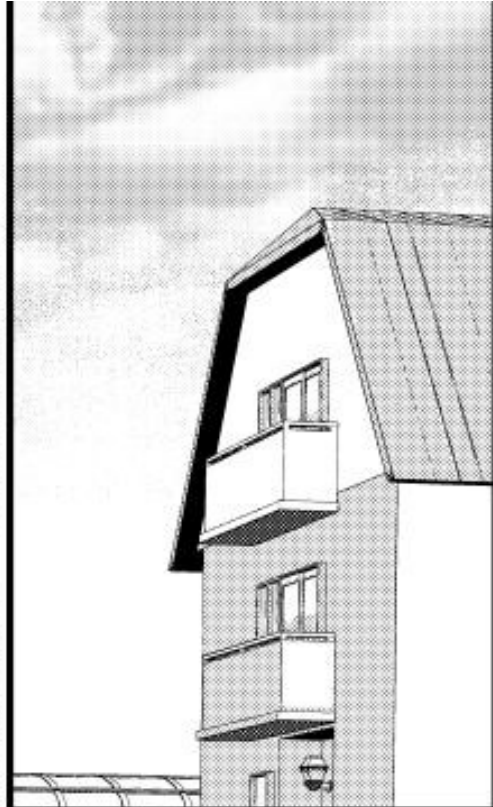

指定入力欄に、
娼婦にしたい人の
名前を記入してください

使い方

指定入力欄に、
娼婦にしたい人の名前を
記入してください

その人は娼婦となり、
あなたに性行為をさせてくれます

その人は娼婦となり、
あなたに性行為を
させてくれます…

はあ？

馬鹿馬鹿しいっ！

こういうの、
俺嫌いなんだよな

開始するには
ここをクリック♡

ぽちっ

くっ、
欲望に負けて
つい開始してしまった

なんか俺の
人生って—

クソみたいだな



は？
舐めてるのかな、
田村っち！

3-B



一万円とか
シヨボすぎんだけど？

す、
すみま…せん

マジで使えない
奴隷だな

サガミ ヒロシ
相模 広

オオノ タスク
大野 佑



今月は出費が
かさむんだから、
頼むよ、奴隷君！

『はい』じゃねえよ！
インキヤの奴隷がよオ！！

あつ…
はい…

ひっ！！



ミソラ 美空
ハルト 春都

やめろ!!



別に良いけど、
さっきの会話、
録音したから

俺の親、
いじめに強い
弁護士って
知ってるよな？



なんだテメエ、
やんのか？



つち、
覚えとけよ



やめとけ、
相手が悪い

ああ？

この動画のことが
伝われば、君の将来は
どうなるんだろうね



俺、
少しだけ
勇気が沸いて
きたよ

なんだか自分が
変われそうな気が
するんだ

色々
行動してみる！

え？

……うん！

田村君なら
やれる

そうだ……
俺は変わって
やるんだ！

見てろよ、
相模、大野！

一泡吹かせて
やる……！





また痛い目
あいてえの？

ハあ！？
意味
わかんねっ！！



君たちは
娼婦になって
貰おう

…それが答えだね？
残念だ

ほちっ



!?

バチッ

バチッ





マジか...!
あの二人が
俺の娼婦に!?

ギヤツプ
ヤバすぎ

お客様、
今日はたっぷり
楽しんで
くださいね♡



いっぱい乱れちゃって
ください♡♡♡



は...はい...

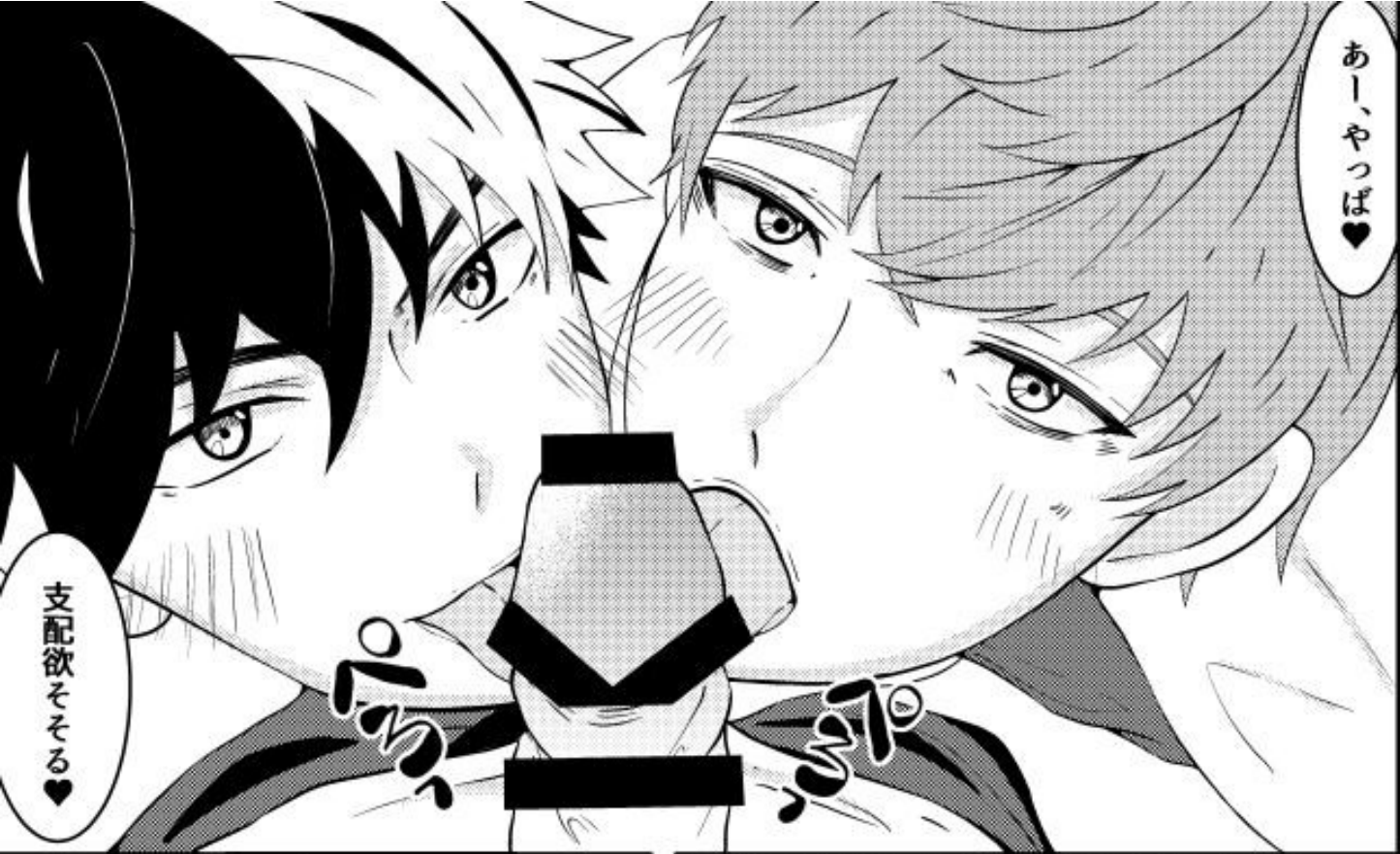

あー、やっぱ♥

支配欲そそる♥



うまそうに
しゃぶってる♥



こいつら俺のこと
いじめてたのに…



うっ！

やばっ、
最近抜いて
なかったから！



あはっ♡



射精
しちゃった

フェラのサービス
いかがでしたか？



まだだ！

ご満足
いただけましたか？

もっと
サービスして
貰わないと

00:25:05

そうそう、
しっかりと
オナニーしろよ？



ネットに晒すから
自己紹介しろよ
そうだ！

カメラに視線向けて
シコれって命令したろ？

ほらほら

まったく、
上手に自慰も
できない雑魚が

俺、相模広は、
ヒブノ高校に通う
娼婦です!!

身長一七三cm!!
体重六十四kg!!

軽音部所属、
女の子大好きなノンケ
ですが、今では
雑魚娼婦に成り下が
りました!!

俺、大野佑は、同じく
ヒブノ高校に通う
娼婦です!!

身長百八十六cm
体重七十五kg!!

バスケット部所属!!
俺以外、みんな下等生物
と思ってましたが、
俺が一番の糞雑魚娼婦
です!!

ははっ、
いい気味だ!
無様に射精しやがれ!!

はいっ!!



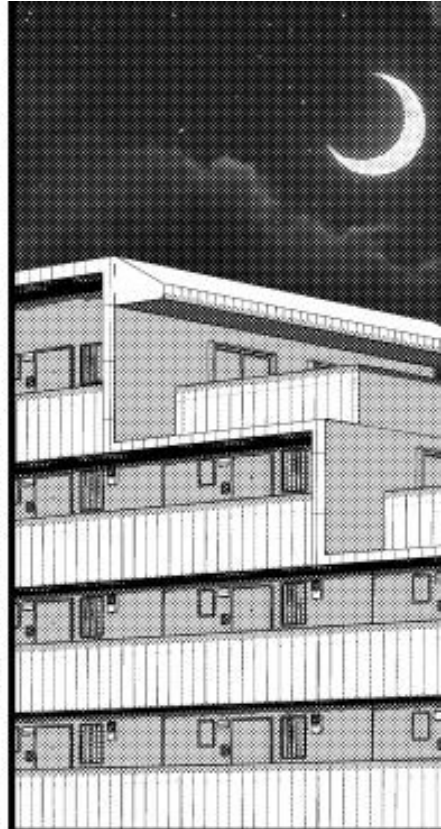

『どういたしてまして』
つと



美空君のおかげで、
今日は素敵な日になりました！

俺、変わったよ！！



まあいいけど…

ところで、
今から学校の教室に
来られない？

面白いものが見られるよ！！







娼婦って…
なに？

ま、待ってよ！
言っている意味が
分からない!!



洗脳…アプリ？

娼婦は
娼婦だよ
とある洗脳アプリを
手に入れたんだ。
それが本物だったって
だけ



待っ…!!

そして、美空君!!
君も俺の娼婦に
なれ!!

そうだ!
洗脳対象者
美空 香取



あ、頭が…
割れそうに痛い…

頼む…、
田村くん、
やめてくれ…!!

へーすい



田村君、
こんなのおかしい!

くっ…!!



相模と大野は
即墜ちだった

美空君は
意思が
強いんだね♥



君はただの娼婦
なんだから

いや、
間違っているのは
美空君だよ

田村君は
間違っている！
アプリで人の心を
手に入れても
空しいだけ……
だろ



きみは
お客様に
性サービスを
するのが仕事だ

ね、
娼婦の
美空君？



俺は
あいつらと同じ
娼婦、なのか？

……ありえない！！

くっ……
心が……支配されそうだ

俺は将来、
弁護士になる
夢があるだろ……!

困っている人を……
たす……け……る

あれ？

でもそれって……
本当に俺の夢……？

俺は
ただの娼婦のはず……。
いや、娼婦が、
天職だった……

お客様に
喜んでいただく
誇り高い娼婦……

書き換えられる……

脳みそが……



いらつしやいませ、
お客様♥

本日は、この俺、
美空をご指名いただき
誠にありがとうございます

どうぞ、
なんなりと
ご注文ください

堕ちた♥



おおせのままに♥



どのような
サービスを
ご要望ですか？

俺、
君の
オナニーが
見たいな



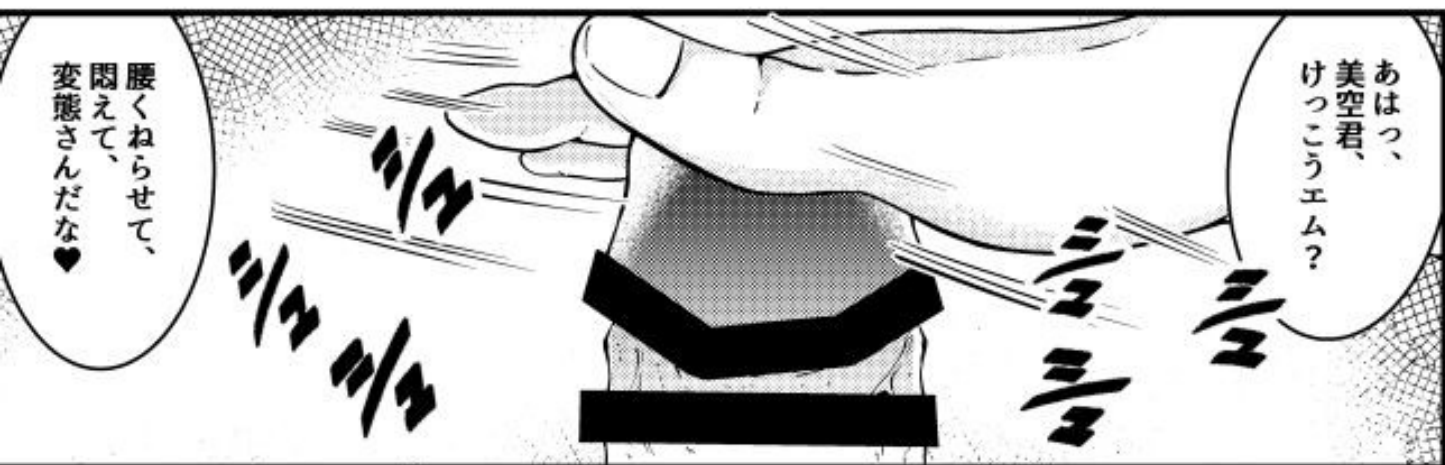

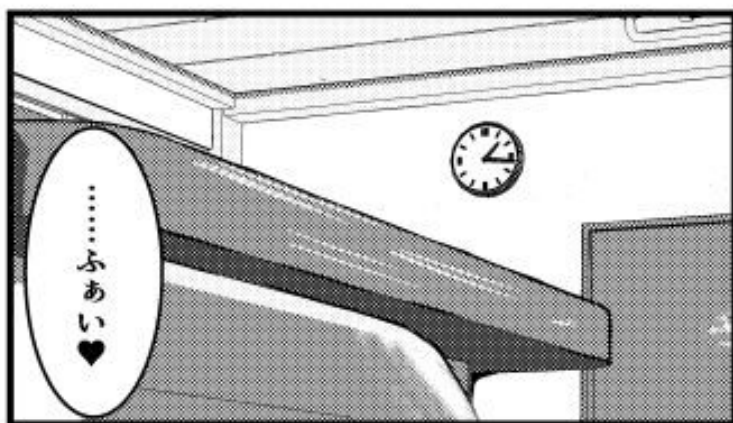





美空君、キス、しよ？

んああっ、はいっ!!

Singer

Singer

Singer

Singer



初めてのキス♥
美空君のペロ、
美味しいな…♥

んんん



…俺、もっとハードなことがしたい！
お尻を開発して！

承知しました♥



うっ、
初めての感覚…!

俺…今、
アダルトビデオ
みたいなことしてる!!

ぬちっ
ぬちっ
アッ
アッ

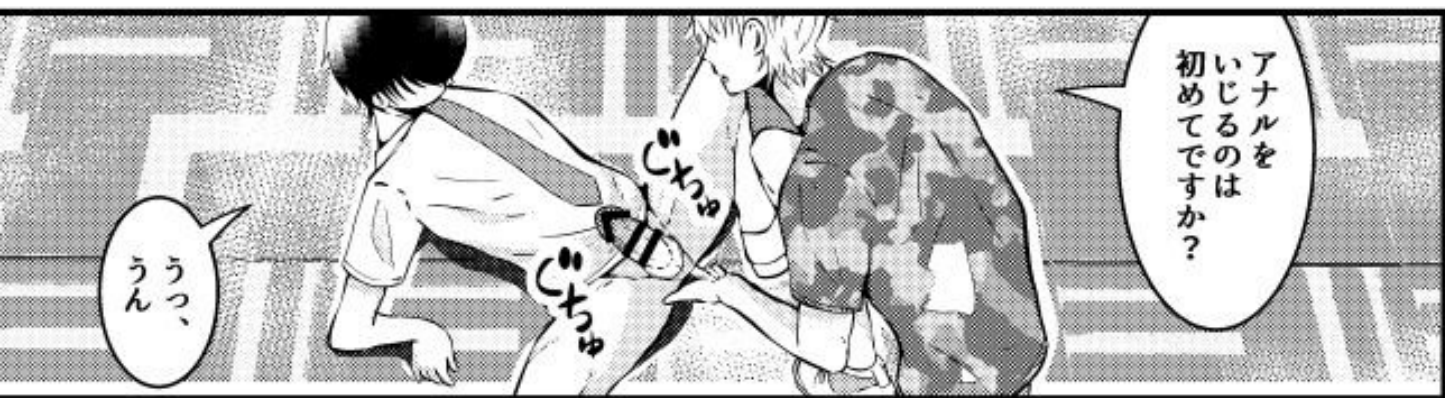

アナルを
いじるのは
初めてですか?

うっ、
うん



かしこまりました。
では優しく
ほぐしましょう

アッ
アッ







ああ…、
愛しの美空くん。
君はいつも
俺を気にかけてくれたね

田村君、
怪我してるけど
大丈夫？

俺は
そんな君が
好きだった

何か困ったことあったら、
俺に相談してね、
その…クラスメートだし…！

そんな君が今、
俺に必死こいて
腰を振っているんだ

お客様のアナル、
とっても
きもちいいです♡

ああ、
罪悪感と
幸福感で
胸がいっぱいだ…



あッ!!

んやあッ!!

ズッ!!

ズッ!!

くッ!!

あっ、
もう…
無理っ!!

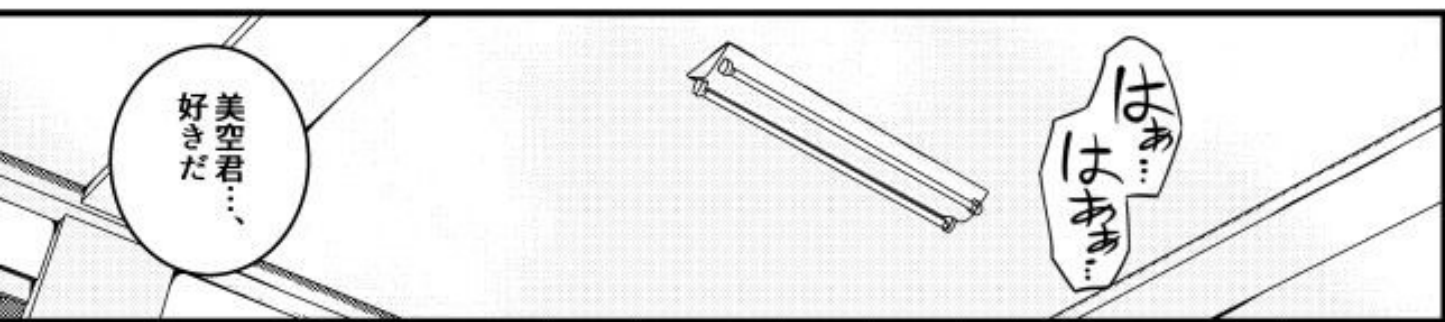



人の心は
アプリで簡単に
支配できる

それは
空しいこと
なのかもしれない



登校中に
会えるなんて
嬉しいです♥

一緒に
学校に行きましょう

……うん!



お客様!

美空君!



だけど
俺は—

美空君、
俺のこと好き?

もちろんです♥

この幻の中で
生きていたいんだ