

すーぱーふん

©2013 PUNIPEDO

表紙イラスト

ひろひろき

巻頭

木谷椎

いとう

昇龍亭圓楽

ぶっくまうん ten 麻婆ナス ビス子 ズンにやんにやん

PUNI PEDO すーぱーふんにつこタイム



すーぱーふん

PUNIPEDO!

真夏のお着換えシヨット

ホワイトとマニロ
いただきました♡



24



コミックス
『泡のお姫様』
好評発売中♡



木谷椎

お漏らしした
子供みたいですよ
お兄さん♡

ふふ…いい感じに
みっともないですね

あ…あの
しずか様

ご指示通り
下だけ脱ぎ
ましたが…

S系しずか様の禁断プレイ!!

私の命令には
絶対服従
それだけ

このプレイの
ルールは簡単



…と
いうわけで

勃起
させて♪

今日はDS泡姫
しずか様の
特別メニューー

色々漏らしそう…
我慢は禁止ですよー♪

「彼氏追体験」
プレイである

泡のお姫様

#16 裏メニュー?しずか様の彼氏プレイ

木谷椎



私の叔父
みたく





おやすりの
時間ですよ♡

お兄さん
あーんして♪

はい

だ・か・ら

お兄さんの
つよつよチンポと
違って...
私の叔父^{かれ}って
早漏のザコちゃんほ
なんです

ズッ

グッ
ズッ
グッ

ズッ

グッ

百戦錬磨の
ロリコンちゃんぽが
あらふしぎ

早漏ちゃんぽに
早変わり♥

セックスで
1分ガマンも
難しい

前から
考えてたん
ですよ

ガマン
できないくせに
こ〇もとエツチ
したがる大人に

どんな奉仕が
ふさわしいか
……って





答えは
かんたん

我慢
させなければ
いいんです



い...いや
でもそんなッ

我慢は
禁止ですよ

はい
一回目



ふふ…実は
もう一つだけ
ルールが
あるんです

も…もう
ひとつ？



はい一回め
よく
できました♡

あ…ううっ
いった直後は
こしょばい…ッ



今日のお兄さんは
私の彼氏って設定
ですので

私の愛から
逃れようと
したら

ゲームオーバー
私を愛していないと
みなしますので♡

抵抗禁止
イカセ地獄ッ!?

っ…つまり
それはっ



ところで
お兄さん

○年生の
腔って

長さは大体
6センチ程度
らしいんです



ほら♥こんな簡単に
おちんちんが
オナホを貫いて…

ま…ま…ま…
想像
させないで

何ならもう
射精ちやいそ
うですからっ



大人ちゃんぼなんて
入り切らない
小さなま○こを

何度もなんども
かき回しちゃうん
ですよねっ♥

オナホ
みたいに

※イメージ映像です



精液飛び出すって
いうより…タレて
きちゃってますね

こうすると
ジワッと
あふれて…

牛みたいですよ
お兄さん

にゅっ

でも
いい仕上がり

お兄さんの
おちんちん

短時間で
何度もイカされ
ちゃって…

辛かった
ですよ



いっぱい
我慢したご褒美

ほしい
ですよ



おっきな
クリトリスに
なっちゃた♡



あのお薬
感度の他に
勃起力も維持
されるんです

ほんとお薬で
便利ですよね♥

にしても
こんな射精して
萎えないなんて
まさか…

ふふ…やっぱ
気付きますよね

だから
安心して

イキまくって
くださいね♥

敏感ちんぽで

ほげ♥

オオオオオオオオオオオオ

ググググ

ググググ



ご...
〇年生にして
この腰遣いッ

恐ろしいッ

アッ

だ...だめだっ
またイクッ

ツ
ツ
ツ

ぶるぶるッ

にゅっ

イキすぎて
苦しいッ



(はっ)

(はあ)

(はっ)

辛いならやめても
いいんですよ？

ふふ
どうします？

ちゅっ



(はっ)

(はっ)

しかし...
萎えないのが
これほど辛い
とはっ



アッ



気持ちよくなって
欲しいと思うし…

おれが
叔父さんなら
しずか様にも

だって



い…いえ
まだ頑張ります



私…
思うんです

そのたびに

叔父もたまに
似たような事
言うんです

…すごいなあ
お兄さんて



お兄さん私まだ
未熟でした♡

い…いやそんな
未熟だなんて

もう最初から
極上の快樂拷問
でしたけども



まだ
そんな事を
言う余裕が

あつたん
だなって



ふふ：おちんちん
ずつとケイレン
しつぱなし

でもお兄さんの
サイズだと

はッ

すっ
すっ
すっ

あ
あ
あ

この体位じゃ
ぜんぶ入り
きらないですね

こういう時は
やっぱりあの
体位しか…

※陰部と肛門の間。会陰。



や…やばい
やばいやばいッ
イキすぎて

*
蟻の戸渡りの
ケイレンが
止まらない
もう既に

あ
あ
あ

に
ちゅッ

(はあ)

(はあ)
(はあ)

体は限界ッ……

(はあ)



おっ

おん

(は)

おん

おん

おん

おん

おん

おん...

意識
がッ

だ...
だめだっ

おん



あ：頭が真っ白に
なるほどイッたの
生まれて初めてかも



ふふっ
あんなに頑張る人
初めてですよ

私の叔父なら
半分も耐えれず
泣いちゃってます

はは……

そっか
カワイイん
ですはっ♡

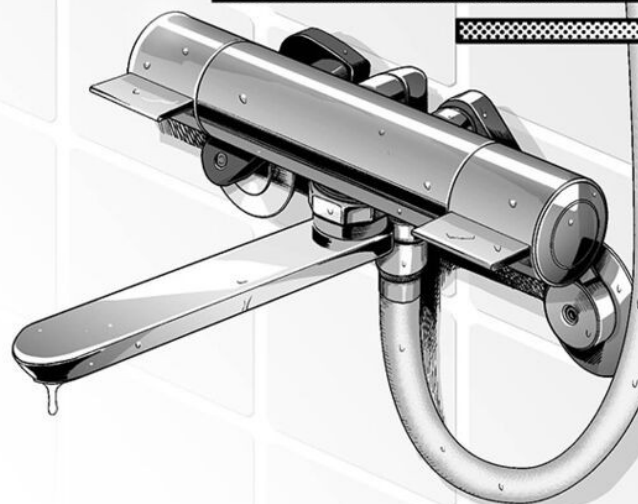



絵本！
いまはどんなの
描いてるの？

それがですね



そういえば
しずか様の
叔父さんて…

ええ 売れない
絵本作家なんです



黒髪のお姫様の
お話で

お城では
不幸だった
お姫さまが
旅に出て

生意気な
お姫さまや

捨てられた
お姫さま

優しいすぎる
お姫さま達に
出会って

大事なものを
見つける…



…どっかで
聞いたような
お話でしょ？

たしかに

なんかすごく
知ってる
気がするし



予想だと
そのお話

最後は絶対に
必ずしあわ…

お兄さん

それは読んでの
お楽しみですよ

END



ああ…舞
カワイイなあ

悪いコト
したな

お仕置きだな

憎らしいほど似ている
お母さん♡



…お父さん
お母さんは？

買い物に
行ったが…
そんな事より
舞っ



今日 学校を
無断で休んだ
そうだな

……
ゴメンなさい

お母さんに聞いたぞ

1	2	3	4	5	6	7
8	9	10	11	12	13	14
15	16	17	18	19	20	21
22	23	24	25	26	27	28
29	30	31				



人並の生活を保障する代わりに
条件を出してやった
娘を自由にできる権利



結婚してやった

子連れのおバさんになった幼馴染と…

おさなしみ

ハア
ほらっ
早くするんだ
舞っ
ハア

スル...



10	11	12	13	14
17	18	19	20	21
24	25	26	27	28

日本特別団体



ハア
ケツをコッチに
突き出せっ
ハア

お尻をさすんだ
ゲハゲハ



お母さん...
母親の子供の頃に
ソックリの舞を好きに
させてもらっ事だっ♡

Scatpeggoat

スケープゴート

生贄

●お尻はこの世の神様!!●

いとう

人間でここまで悪くなれるんだ!?



4	5	6	7
8	9	10	11
12	13	14	15
16	17	18	19
20	21	22	23
24	25	26	27
28	29	30	31

よしっ
行くぞ舞っ

10回
ぶつからな

好きだった！
大好きだったんだっ



ああ報われていく……
あの頃の俺が……

ハイハイ



ミウウ

ノ
チ
ン

ミウウ

ミウウ

ひびく

舞のお母さんがっ

俺は
ガンバったんだっ

ノ
チ
ン



大人になっても

ゴメンなさい



中学生の時も

好きです

ゴメン



小学生の時も

好きだ

ゴメン



チクシヨウ何でだよ

四つ

五つ

チイッ

おおっ

あーっ

お父さんっ
痛あいつ

そんなに俺が嫌いだっ
たのかっ

チイッ

六つ



なのにっ
ババアになってから結婚って



カワイイ♥
たまらんっ♥

ゾヨオオオ



今日も
いいだろ?

だから

ハア

ヒッヒッ



ゴメンよ
ちよっと強くやり
すぎたな...

終わり?

ハア

もう終わりに
しよう...

ハア



セセックス
するの?

ダメかい?

...わわかったよ
...いいよ

ブルブル

ブル

フッフッフ
嫌なんだろうな...
でも断わらない

断われない



別に舞のコト
嫌いだからやって
るんじゃないんだよ

...うん



愛してるんだよ
とっても♥

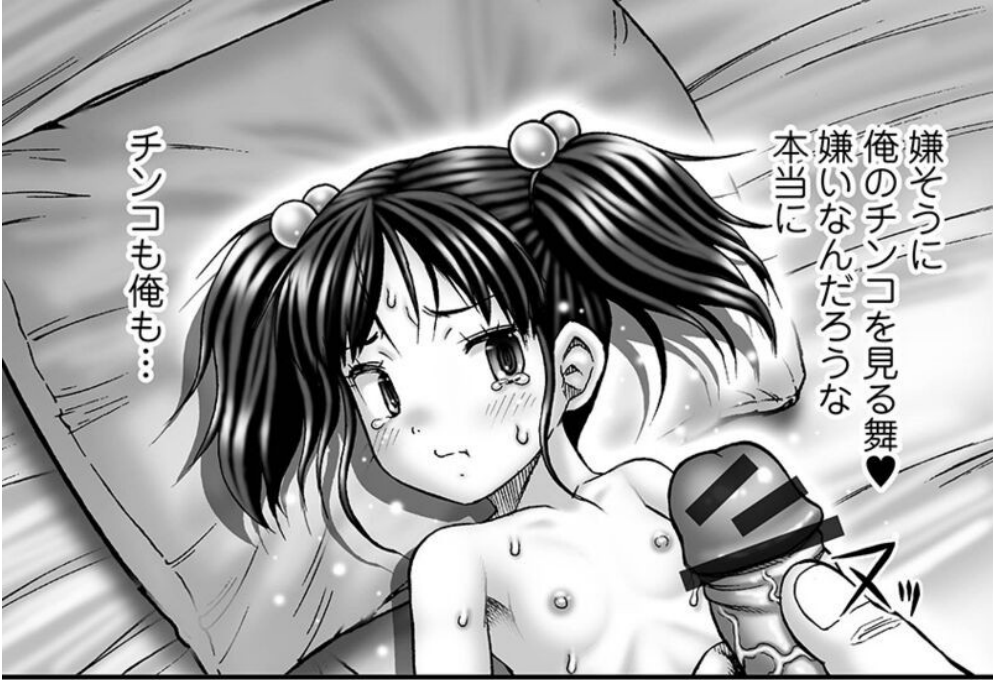

さあ舞
愛し合おう♥

チンコ
いい感じっ♥

よしっ
よしっ♥

ゴッホッ
ゲッホッ

うわあ~~~~っ本当に嫌そうな顔っ♥
くうくたまんねえ♥

じ~~~~っ

...

いれ
挿入るぞっ

力を抜けっ

じやいと痛いぞっ



入った♥
気持ちいい♥

あーっ

ズ



…おっ?
何だっ?

ズ

ズ

ズ

何で
顔を隠すっ
恥ずかしいのかっ
?

まさか感じてん
のかあ?
ゲヘヘヘッ



ウヘヘッ
いいのっ感じてのっ
かつ舞いっいっいっ♡

おらっ舞っ
顔見せるよっ

やあっ

...



ううっ♡

イクっ♡

おかあさあーんっ

...





おおかあさ...ん
おおかあ...

おおお♡
気持ちいい♡

チユウ
チユウ
チユウ

おお♡
気持ちいい♡

...お♡



ぐあつ

んっ♡

ビクン

ヒク

ビクン



ゲへへへ
よかったぜ
舞っ♡

舞は気持ち
よかったか？
んっ？

今俺は幸せだ

ヒク

ヒク



ビクビク

お尻っ



なんたって

あの頃大好きだった
あの娘を好きなように
犯れる♥



びっ

いびいびいび

キウキウキウ



ガッ
ガッ
ガッ
ガッ
ガッ

ニ
ニ
ニ



ああっ

幸せだあ♥

ビクビク

ズ
ズ
ズ

あの女に対して俺は

あぁっ

怒っていた
憎んでいた
しかし今は感謝っ
自分の生活の為に
舞を俺に捧げてくれたっ♥

ああ舞っ♥

あっ

ばっあっ

カワイイ舞っ♥

舞のケツで
イクっ♥イクっ♥

エロ尻っ♥
エロ尻っ♥

ズッ
ズッ
ズッ
ズッ
ズッ

ズッ
ズッ
ズッ

ズッ
ズッ
ズッ

ズッ
ズッ
ズッ

ズッ
ズッ
ズッ







なあ舞

…腹へったな



早く帰って来て
メシ作れってんだ
よなあ
ゲへへへへ



…う…ん

ギョッ

しかしドコまで
買い物に行ってたんだ？
あのババあつ

…お母さん…

END

俺に懐いてくれる
姪の琉々華は
可愛い

そこは右に
行っぞ...

目に入れても
痛くないと
思うほどに...

そんな琉々華も
最近は
可愛いだけじゃなく

身体も
成長してきた

はっきり言って
欲情するほどに

おじさんと...

昇龍亭圓楽

既刊コミックス好評発売中!!
(あるぞ流人名義)





夕飯できたよ〜

わあ〜
叔父さんの料理は
おいしいそうだから
美味しそうだから
好き〜

一人暮らしが
長いからね



さ…食べようか



ねえ…それって
美味しいの？

ん？
ああビールか…
そうだね美味しいよ
でも琉々華ちゃんには
この味は分からないと
思うよ？

ぶ〜
すぐそうやって
子供扱いして



ふうふう
またそうやって
すぐに子供あつかい
する〜

ははは…
まあ琉々華ちゃんも
そのうちね



もう一本
持ってくるか

飲み過ぎちゃ
駄目だよ？

ははは…
はいはい



とか言ったら
無くなっちゃったな

ちんちん
ちんちん



……





ありやく？
おじさんが二人いるう〜

つて…琉々華ちゃん!!



琉々華ちゃん
ソーダ飲む？

お…ソーダがあるな



さては飲みかけの
ビール飲んだな？

あちゅー

えへへへ〜
ちよつとらけえ〜

まったく…
琉々華ちゃんに
何かあったら
おじさんがママに
怒られるんだから…



よいしょつ…と



仕方ないなあ…よつと

取り敢えず
ベッドに運ぶか…

スフッ



可愛いだけと
思っていたけど
こんなにイヤらしい子に
なっちゃって…



こんな男を
誘うような
格好して…



ま…まったく…
悪い子だな
琉々華ちゃんは



はあ…

そんな悪い子は
お…おじさんが
お仕置きして
あげなくっちゃな

はあ

はあ…







本当に
いやらしい娘だっ！

それは琉々華ちゃんのおまんこが喜んでる証拠だよ！



おじさあん… 私…なんか お腹が変だよお…

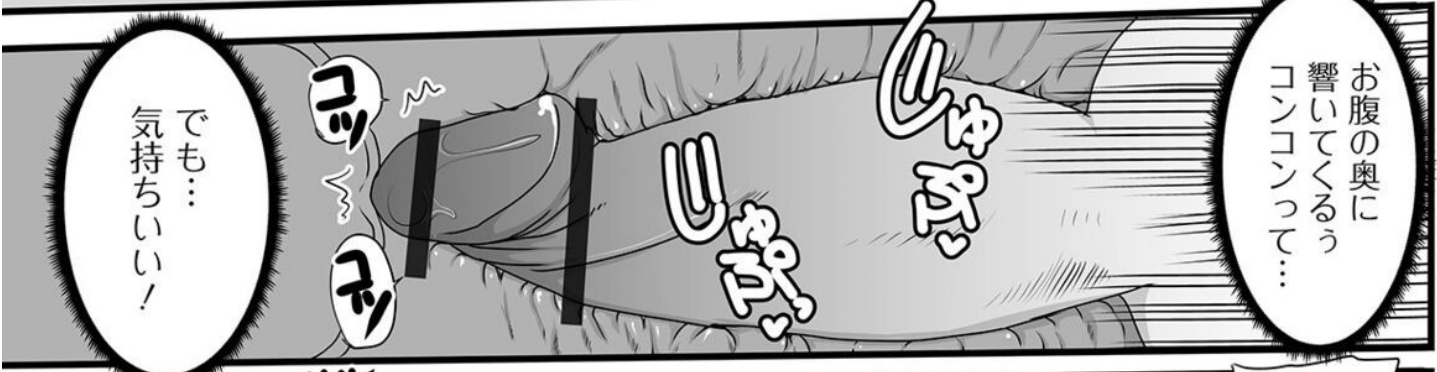

でも…
気持ちいい！

お腹の奥に響いてくるうコンコンって…



おおっ！
美少女まんこ
しまるう！

美少女まんこの
しまり良すぎて
射精るっ！

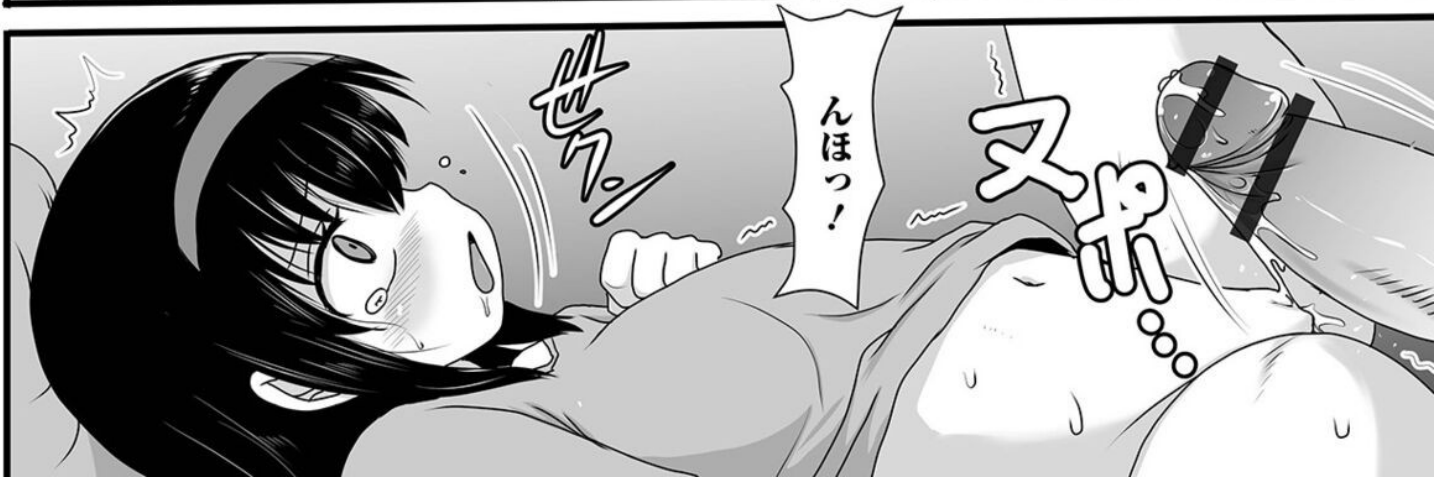
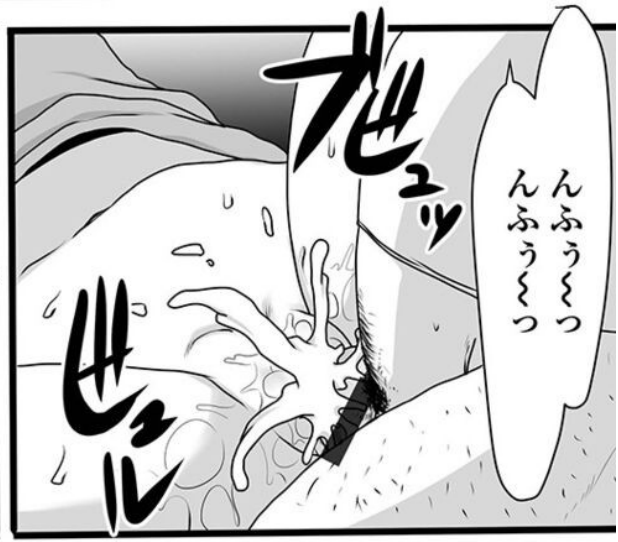









どろん..

これからもおじさんが琉々華ちゃんの事を幸せにしてあげるからね

はー！
はー！
はー！

スー！
スー！

もう…誰にも渡さないから…

実の姪だとか知るもんか

グッ

END



あの日
俺は困っていた…
何故なら
勃起が止まらないのだ…

くっそ…
抜いたのに
治まらない…

中学生かよ…

はー



あーそれって
もしかして勃起い？
おちんちん
腫れるやつ！

勝手に
入ってくるな！
ノックをしろって
何回言えば…

ビ
ッ



ねえ
お兄ちゃん！

ガキヤツ

わっ!!!



私が
協力して
あげようか？

は？

は？

最新コミック
好評発売中!!

1P10N
一本名四とく?

ズンにやんにやん

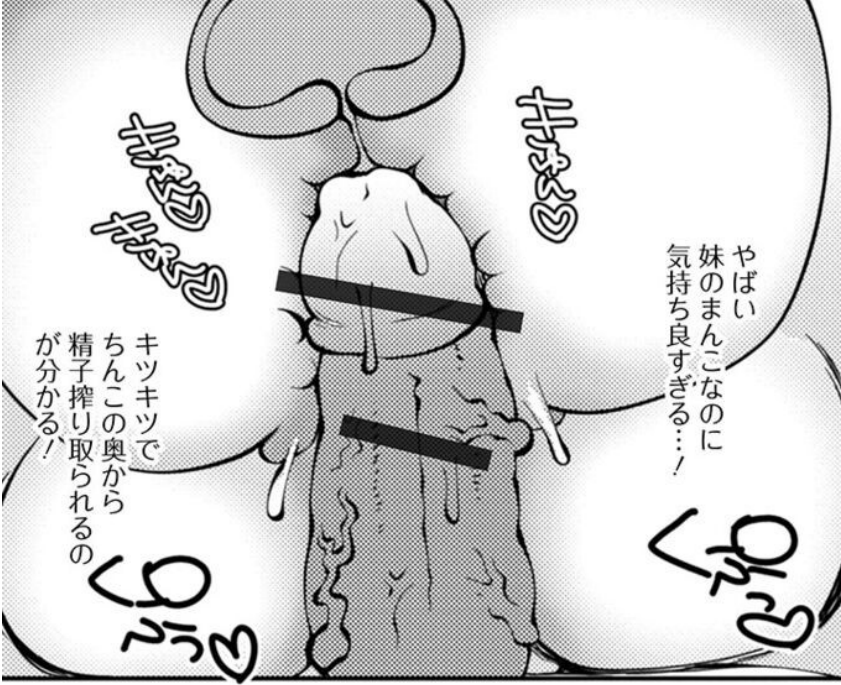

お兄ちゃんのおちんちんビクビクしっぱなしだよ♥

私のおまんこ気持ち良いのかな？

やばい妹のまんこなのに気持ち良すぎる…！

キツキツでちんこの奥から精子搾り取られるのが分かる！



いいよ♥そのまま私の中に出して

や流石にそれは…



そんなわけ…！



気持ちよすぎて…
抗えなかった！

出せたねえ♡

♡♡



お兄ちゃんのおちんちん♡

がんばれ♡

いっぱい♡
出せるかな？♡

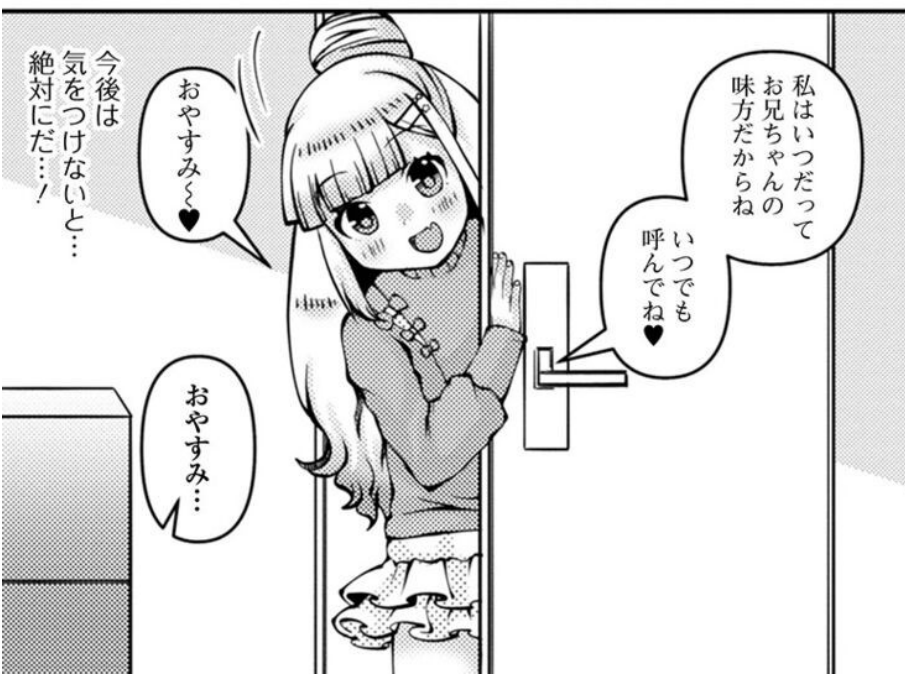

おやすみ♡

今後は
気をつけないと…
絶対にだ…！

いつでも
呼んでね♡

私はいつだって
お兄ちゃんのお
味方だからね

おやすみ…



ふう♡
お兄ちゃんのお
役に立てて
良かった♡

俺は
複雑な
心境だよ…



そしてとうとう
恐れていたことが
起こってしまった…



それから
何度か勃起が
治まらないときも

あつたけど
何とか
乗り越えてきた…



ふふ
お兄ちゃん

とにかく
寝るとかして
やりすごそう

ガキョッ

げえ!



マジで
勃起が治まらん…

俺の体
本当どうしてしまったんだ…
ストレス?
それとも病気?



げえってなによお!
酷い!
それより
おちんちんの腫れ
引かないんだ?

私がまた
手伝ってあげるよ♥

いや断わる!
寝たら治るだろう

なんでー?
いいじゃん!
えっちしようよー!

兄妹だから
駄目なの!

ガキョッ

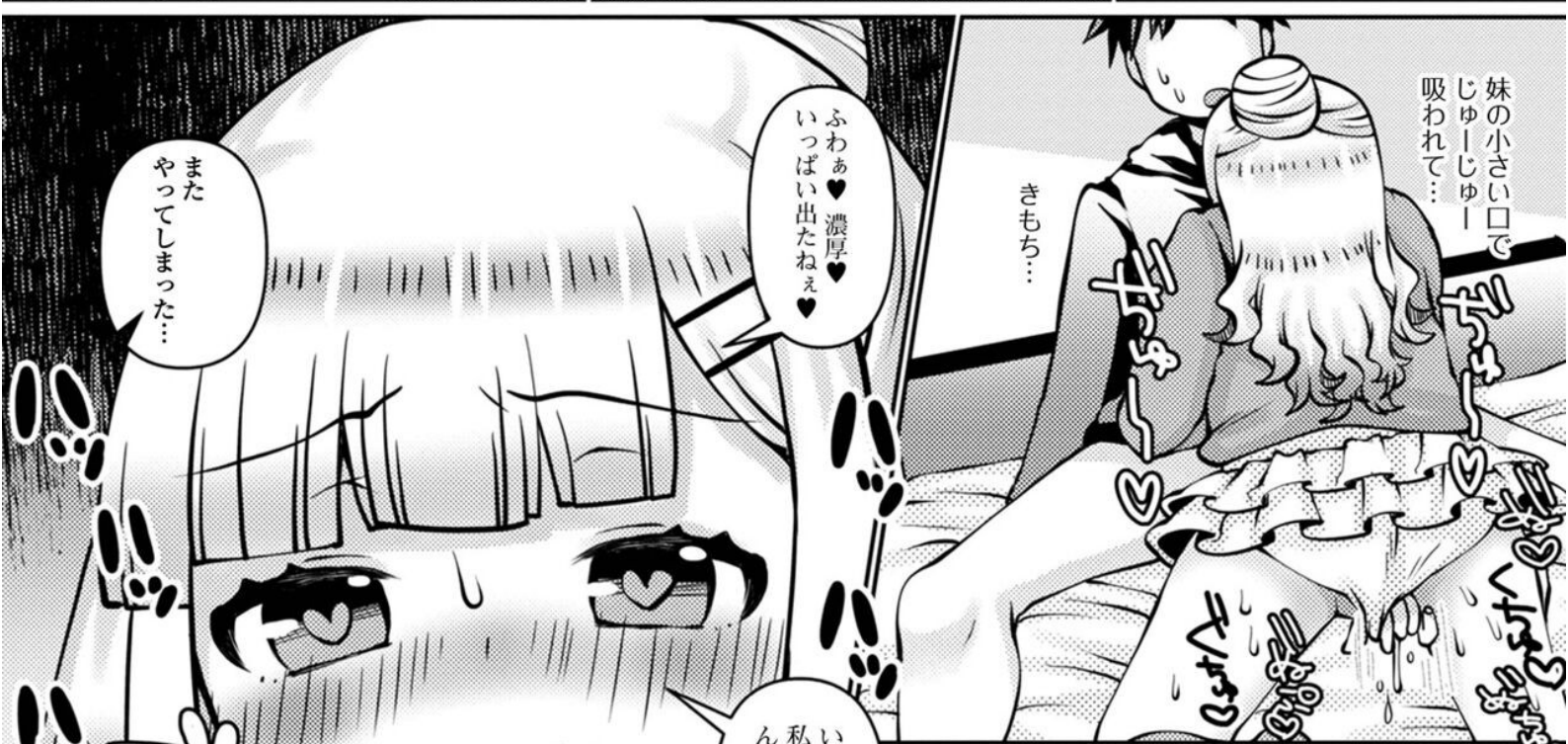
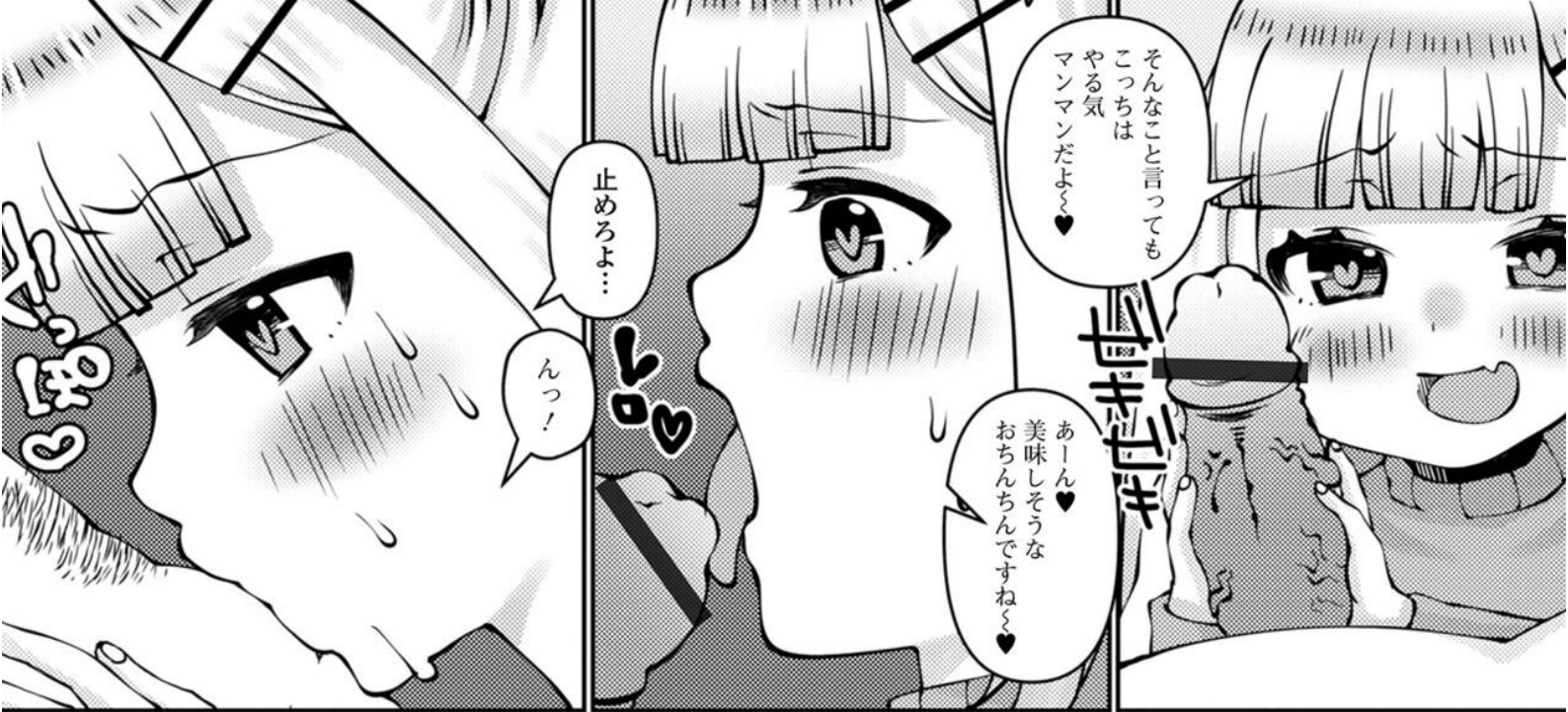



前からおかしいなって
思ってたんだ!
勃起は止まらないし
ちんこは痛いし...!

ガッガッ

ガッガッ

ガッガッ

ガッガッ

ガッガッ

ガッガッ

だっ♡
お兄ちゃんってば
全然私に振り向いて
くれないから...♡

だからって
やって良い事と
悪い事があるだろ!?

これくらい
しないと
分かって
貰えないんだもん

しゅぎっ♡

ちゃんと♡
聞いている♡

あっ♡これっ♡
奥まで届いて...♡

俺今説教
してるんだぞ?
ちゃんと
話を聞きなさい!

おちんちんの
言うことも
聞いているよ♡



うーん
全然足りないよね
まだまだ
えっちしたい…♥

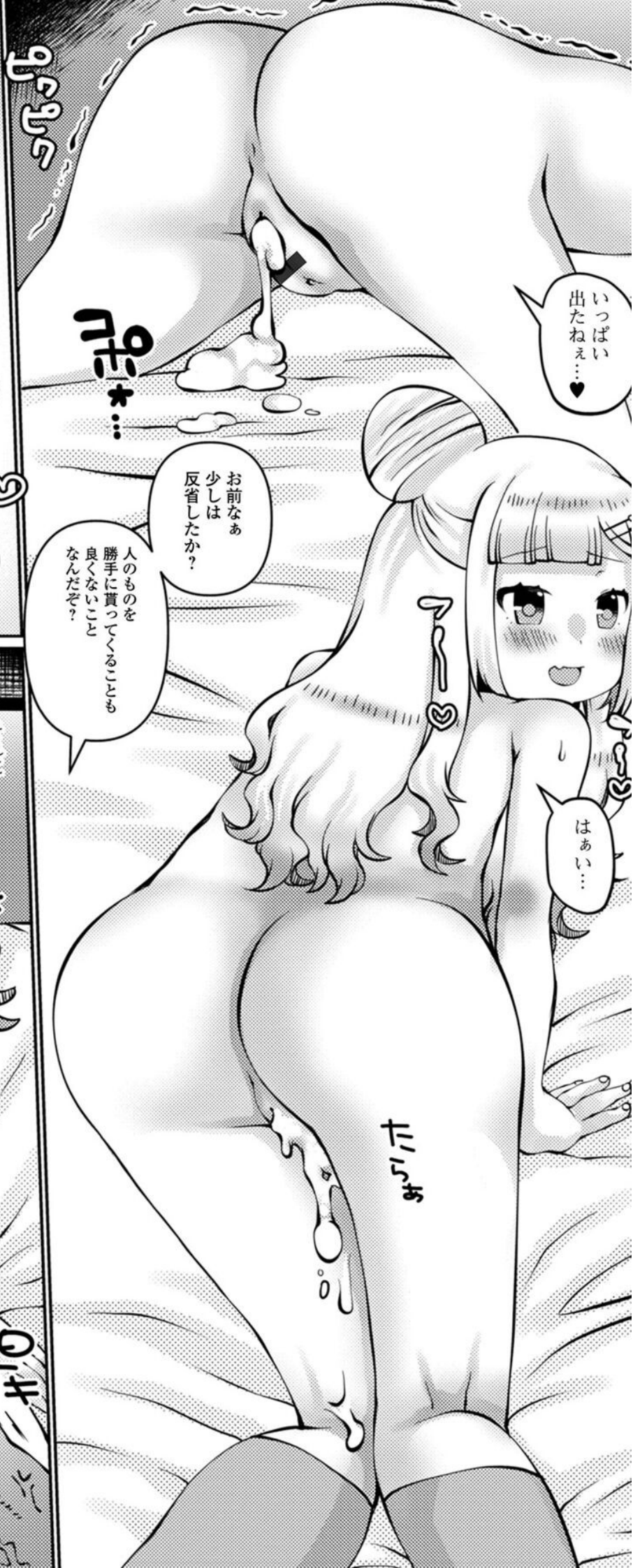

いっぱい
出たねえ…♥

お前なあ
少しは
反省したか？

人のものを
勝手に貰ってくることも
良くないこと
なんだぞ？

はあい…



それに
お兄ちゃんのお
ちんちん
元気だ…♥

うーん

はあい



ねえ
お兄ちゃん
もつとえっち
したい♡

反省してない
妹まんこに
沢山お説教
してください♡

お前...
本当全然
反省して
いないなあ!



これは
兄として
ちゃんと
教育しないとな!

ふわあい♡
しっかり
たっぷり
お願いします♡



そんな妹には
しっかり奥まで
大人ちんぽで
教育しないとな！

うん♥
お兄ちゃんので
大人ちんぽで
ぐりぐり
いっぱいして♥

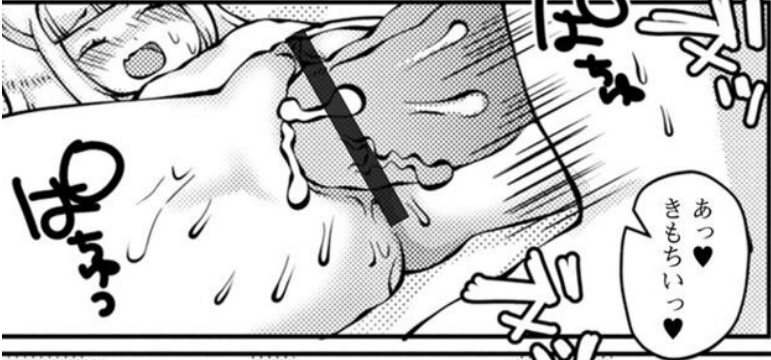

あつ♥
ききちん♥



おまんこ
ぐちゅぐちゅ
かき回されるの
きもちいい♥



自分から
説教えつちして
欲しいなんて
本當えつちな妹だ！

反省してない
どころか

そこ好き♥
お腹
きゅんきゅんする♥



お兄ちゃん…ぎゅうってして…!

お兄ちゃん♡

全く…
変ないたずら
しないで
普通に甘えれば
いいんだよ…

そうだね♡

お兄ちゃん♡
だいしゆきだよ♡

袖華…

ああ俺もだ…
素直な袖華が
大好きだよ!

はっ

はっ

はっ

はっ

はっ

はっ



ギンギンなおちんぼ奥までぎゅんぎゅんきちやうよお!

お兄ちゃん♡

袖華のまんこもぐちゅぐちゅでとろとろだな...

吸い付いて...

離れないっ!

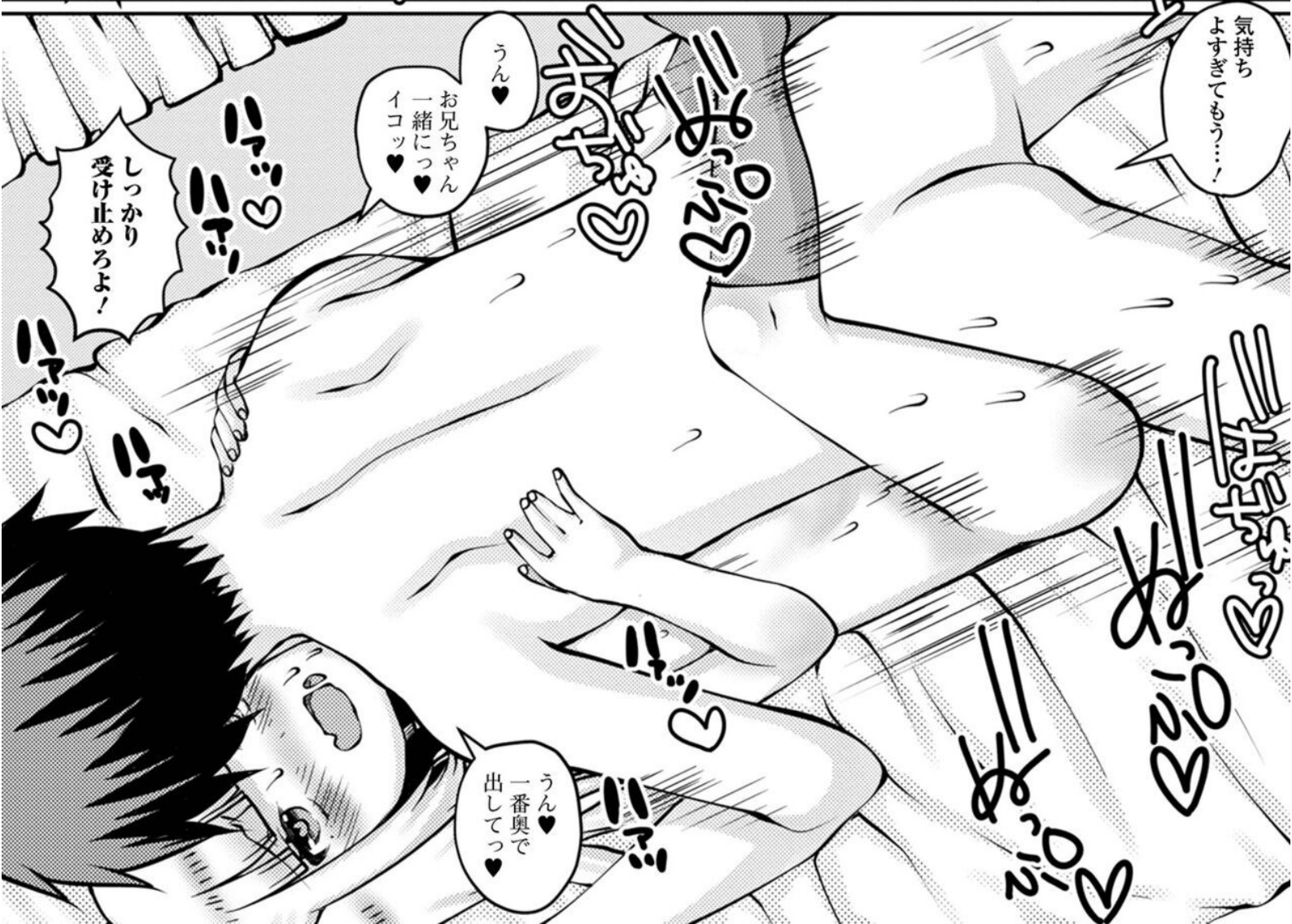

気持ちよすぎてっもう...

うん♡

お兄ちゃん一緒にっ♡イコッ♡

うん♡一番奥で出してっ♡

しっかり受け止めるよ!

おちんちん
奥まで
かきわけてくる♡

イッちやう♡♡♡

お兄ちゃんのおちんちんで
気持ち良くなって…♡

ハッ♡





とある学校の
保健室

保健室

失礼します

お桜木か

どうした？

保健室の 自しお薬

ぶっくまうん ten



コミックス最新刊好評発売中！

お股が痒くて
治まらないんです……！

い…いつからだ？

ずっと前からで
掻いても？いても
全然治らなくて…

それは多分
ただの発情期だな…♡

何かの
病気でしょうか？

じゃあまずは
見せてくれるか？

は…はい！

どうぞ！

うおお…パンツ越しでも
濡れてるな…w

生…じゃなかった
直接秘部を見るぞ

じゅん♡



んんっ
痛くないです…!

痛いかな?

ニョー

ククッ



先生何か
漏れそう!

このコップに
出しているぞ!

あ

チン

チン

チン

あ

あ

あ

ん

ん

ズン

キ

チン

チン



はあーっ

しゅあああ

これは後で検尿に
かけとくからな

分かりましたく〜♡







じゃあこのまま
胸を触って体温の
上昇を計るぞ

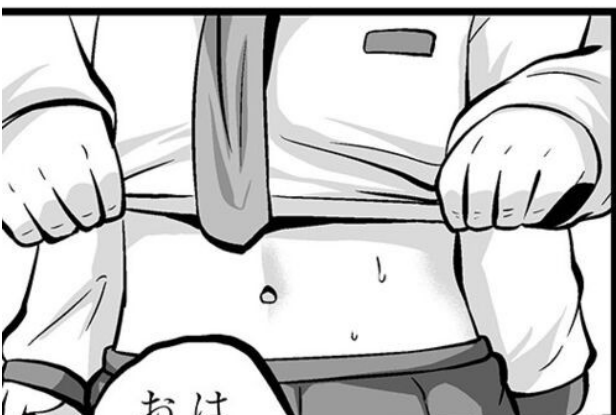

はう…恥ずかしいけど
お願いします…!

うお…美味そ…
じゃなくて…
凄く腫れてるな!

実は乳首も…
痒いんです…♥



あの…先生？
この格好は…



吸って刺激を
与えてみるぞ

えっ…やあま

ちんび、
あーいー

にゅ

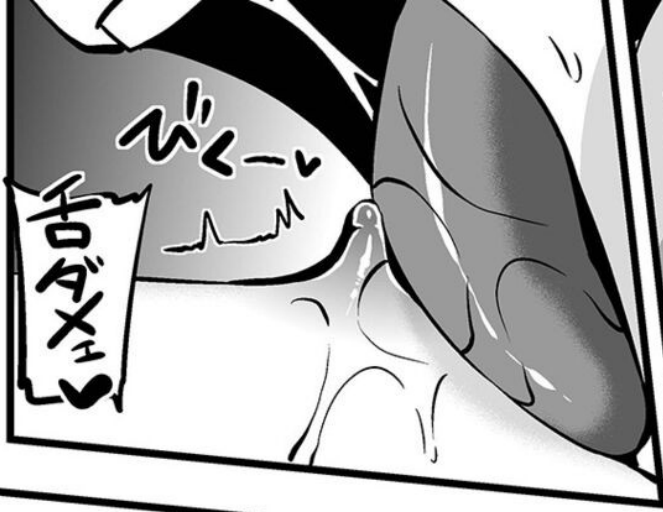

おかしく
なっちゃあぁ♡

アゲアゲ







これはさつきから濡れがヒドイな!

先生のお注射
やーちゃんあーあー

ズチィン



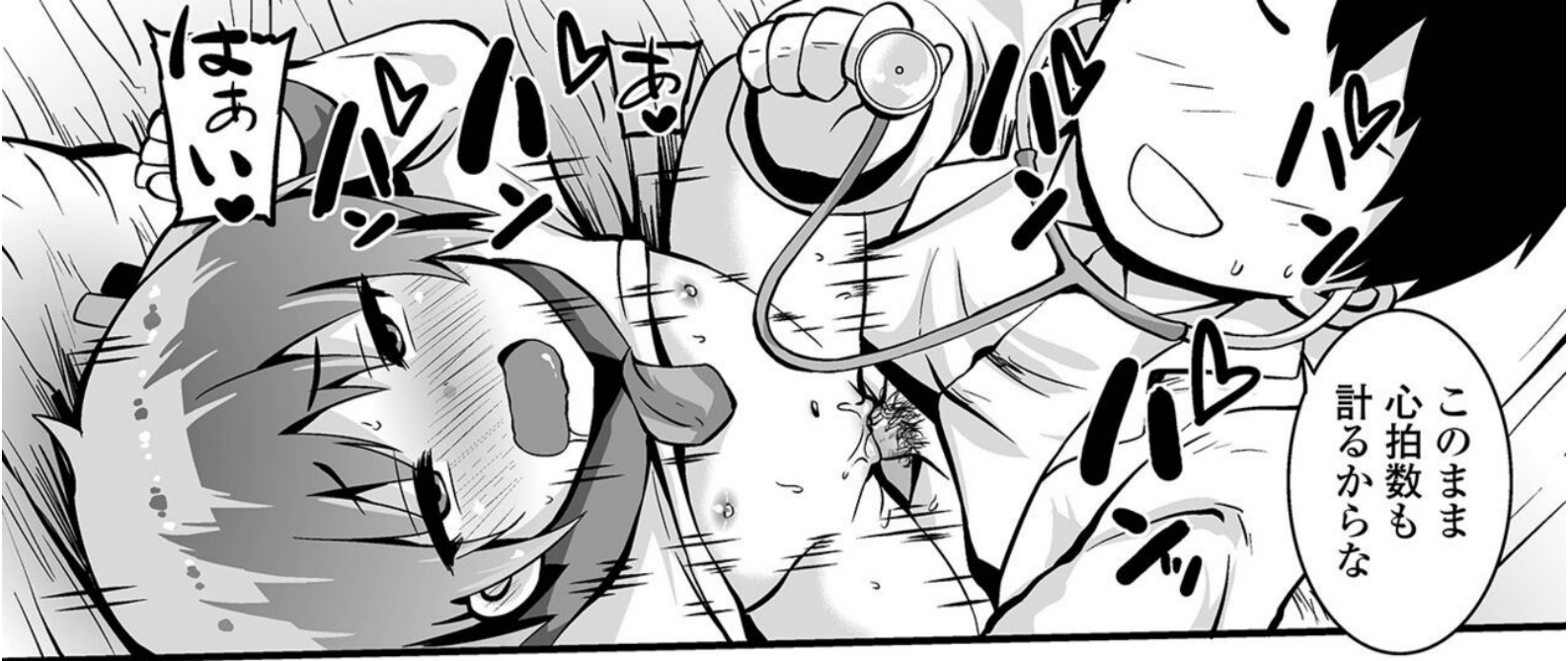

このまま
心拍数も
計るからな

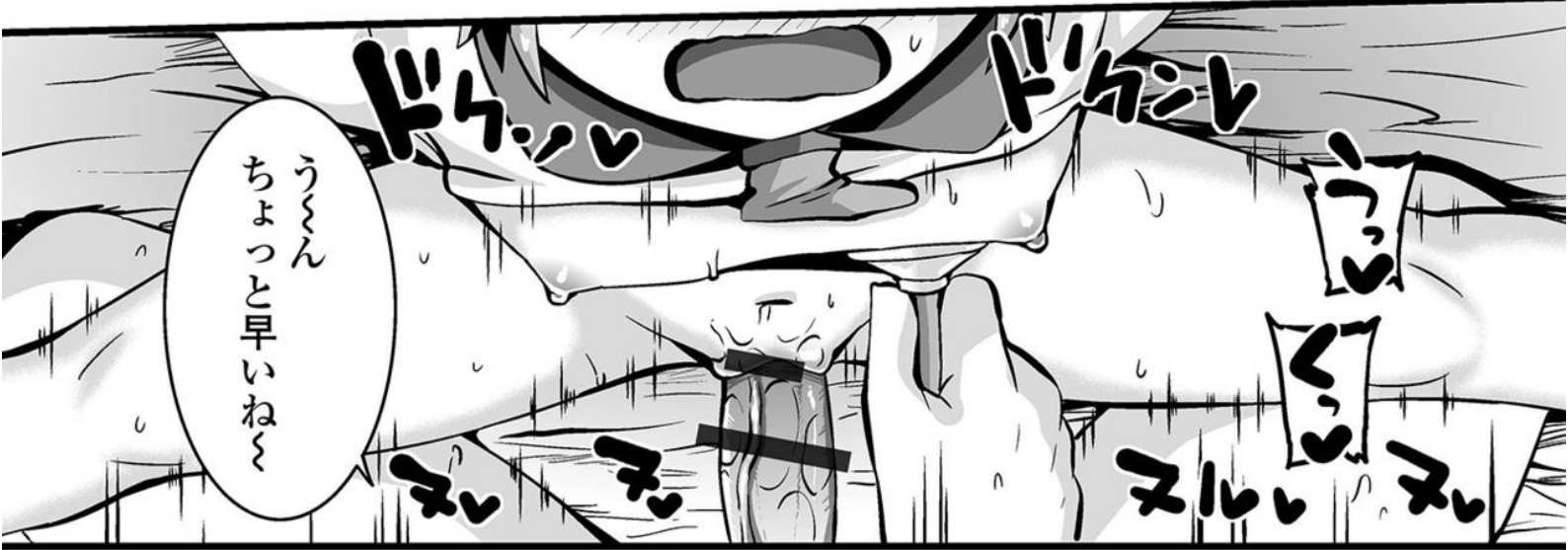

うん
ちよつと早いね



おっと手が
滑ったw



ズッ♡

おっ

♡♡

おっ♡

ズッ♡

ズッ♡

ズッ♡

とっ♡
ああ♡

ズッ♡

ズッ♡
おっ♡
ああ♡
ああ♡

先生のお薬…
くださあい♡

お薬射精^だするぞお!



お菓

お菓

お菓

お菓



これでよし

思春期特有の
病気で間違い無いな

治り…ますか…?

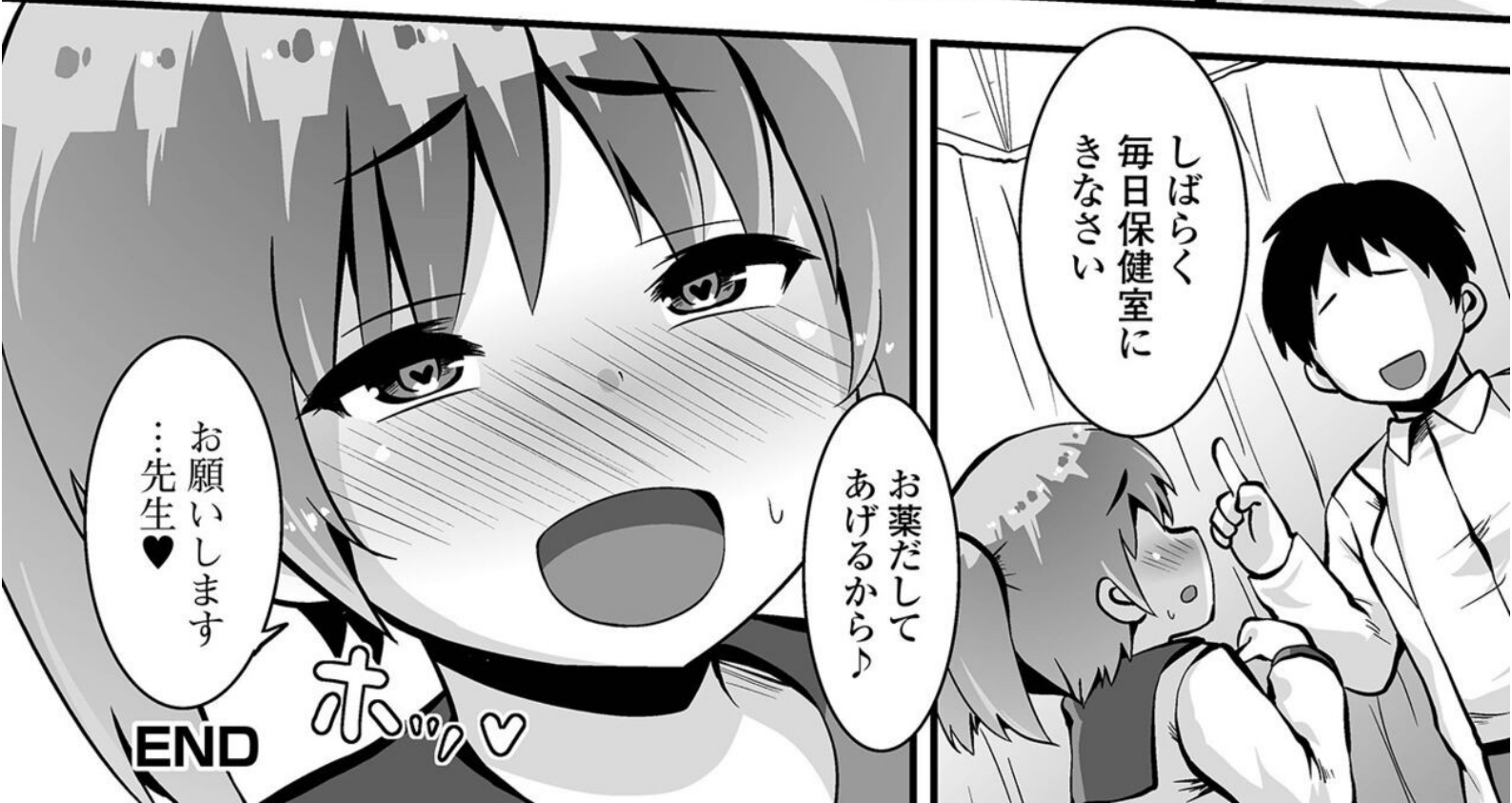

しばらく
毎日保健室に
きなさい

お薬だして
あげるから♪

お願いします
…先生♥

END

ホ♡♡♡♡♡



即落ち!
おじさんナンパ術 麻婆ナス





やっぱまさや君
いいなあ



うん!
じゃあとで

あーうん
じゃあまた連絡して



わー気がきくね!
ありがとう!

喉渴かない?
こんなのあるけどいる?
ちよつと
高い紅茶なんだけど

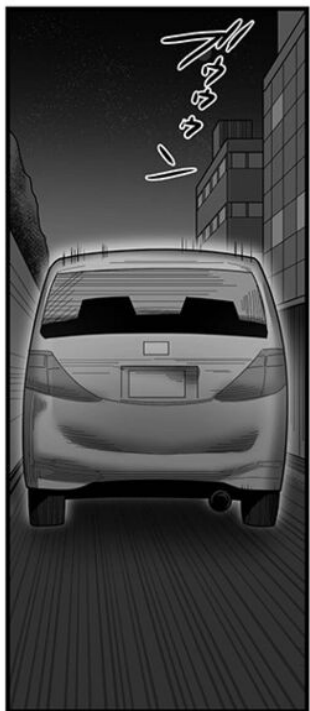

それでは
すぐに向かいますねー





ん

くっくっく

はあ
はあ

あーなんで
脱いじゃってんの？

だってえ
カラダあついもん

媚薬効きすぎ笑
これすぐヤれるだろ

すり



ちゅっ♡

んんん♡



つむぎちゃん
おじさんと
チュッチュッしない？

や…やだあ…
わたしはじめてっ…



そうそうかわいい
お口でフェラするの
最高に可愛いぞ〜



言動が一致
してないぞ〜笑





よしっ！おじさんの
立派なチンポを
その処女マンコで
ハメていいよ！



いや〜
いいよーいっ！



…でもそんなの
誰もわかんないから
いいかあ！



はあはあ…ダメツ
これに腰を
落としちゃったら

私のはじめての相手…
おじさんになっちゃう…



^^ ^^ 笑
葛藤してるなあ笑
さっさとちんぽ
入れちゃえばいいのに



おじさんのチンポ
気持ちよくて
最高でしょ？

ど…
どうかなあ…



まさやくんさつき
話してた子だろ？
ほら電話に
出てあげなよ？



ごめんなさい！
ごめんなさい！
サイコウだよおお！

笑



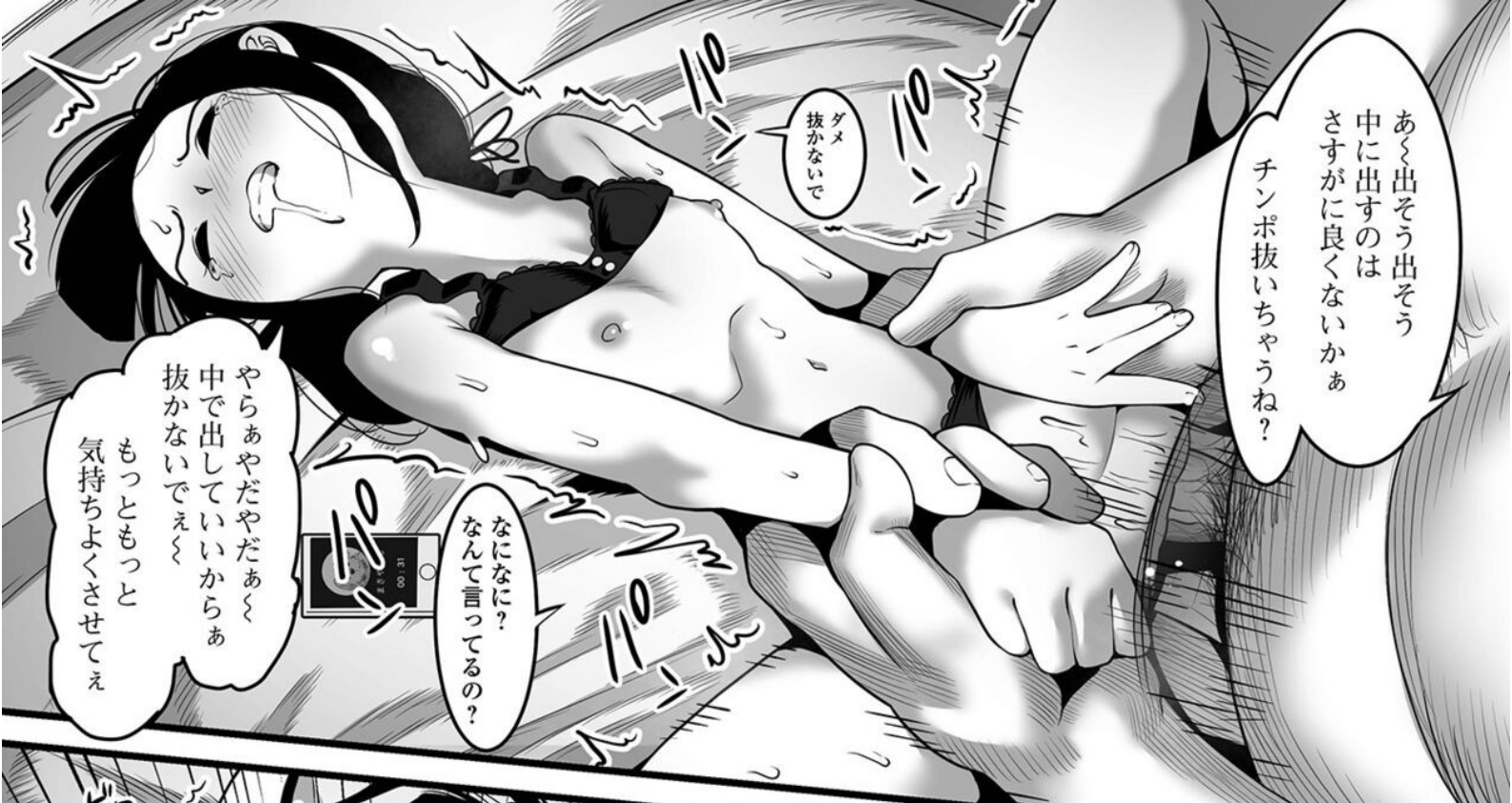

あく出そう出そう
中に出すのは
さすがに良くないかあ
チンポ抜いちやうね？

ダメ
抜かないで

なになに？
なんて言ってるの？

やらあやだやだあく
中を出していいからあ
抜かないでええ
もつともつと
気持ちよくさせてえ

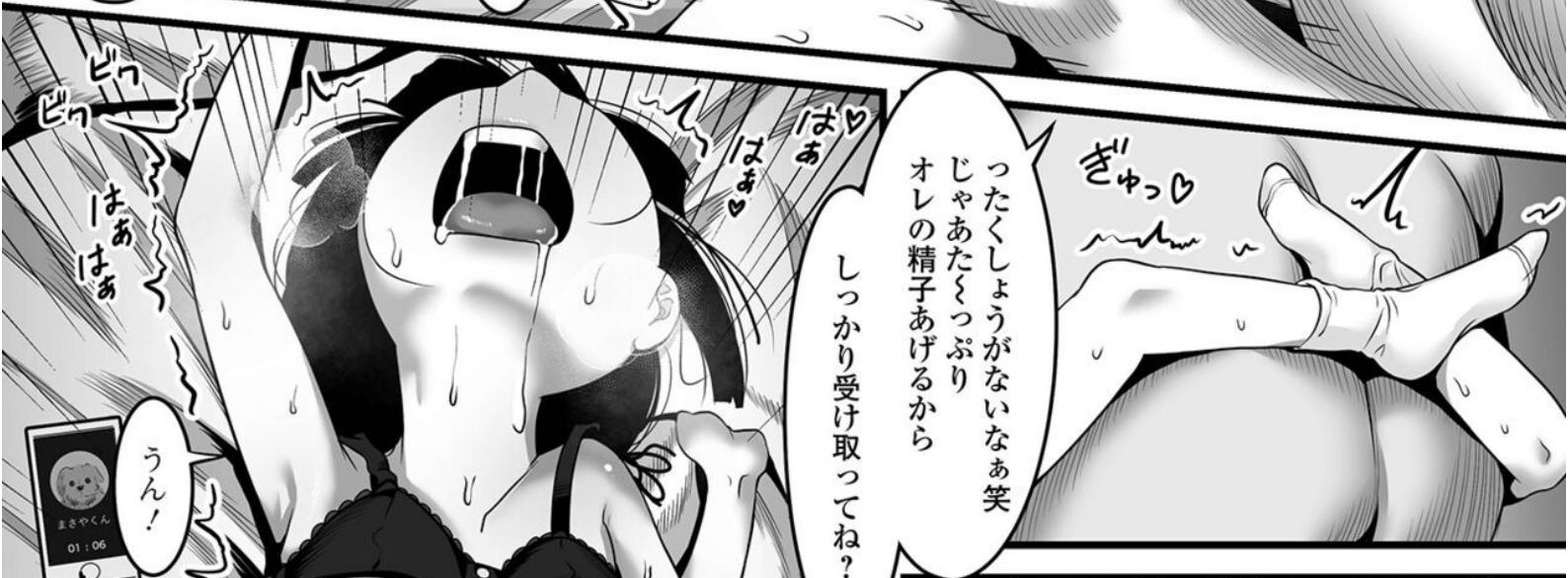

まったくしょうがないなあ笑
じゃあたぐつぶり
オレの精子あげるから
しっかり受け取ってね？

うん！
まさやくん
01:06

結局どつちなの？
行くの行かないの？







今のがかっこいい男子？
ええとあんなのが
いいのかあ？

仕方ないから
おじさんが彼氏になって
あげてもいいけどなあ？

毎日た~~~~っぶり
気持ちよ~くして
あげるからさあ？

ちんぽ♡



おっけー
じゃあまた明日な〜

...

ズン
ズン
ズン



ねえと聞いている？笑

ほあ~~~~♡

ほあ~~~~♡

ゴホ
ゴホ♡

END



つめた〜い



ざわ ざわ

えり
頑張りますっ!
ピス子

えり

スイミングスクールに通う
ちょっぴり内気な女の子



ほめ

こわいからハヤテせんせーに
そうだんしてみるかあ…

ほめ



シャワーがあたって
ムズムズするなあ…

えりびょうきに
なっちゃったのかな？

ハヤテ先生

スイミングスクールのコーチで
明るく面倒見がいい

おえりちゃんどうした？

ちよつとたいちようが
わるいみたいなので
みてほしくて…

ハヤテ先生…

そそつか…
それはまずいな

おまたムズムズして
おさまらないんです…

はい！おねがいします！

先生についできて
すぐにおおしてあげるから！

きゅん

きゅん♡

きゅん♡



しえんしえつ...これ
なんかへんなきぶんに...

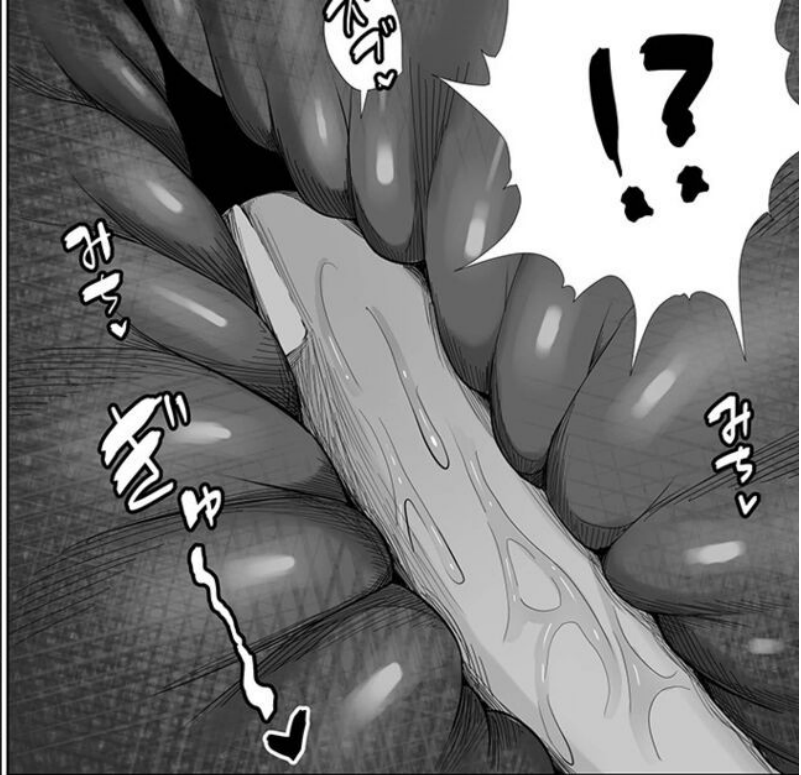

えりちゃんこのへんが
弱いのか...

そこぐりぐりしちや
だめえつ♡



なんかきちやうつ!



2本入れたら
どうなるかな...



!?





ちよつとはずかしいけど…

せんせえがいうなら
えりがんばりますっ！



次は先生がおちんちん
から出るお薬を飲ませて
あげたいんだけど…



コハッ！！

ズル…



せんせえのおちんちん
なめてみてもいいですか？

きつときもちがいい
ですよ…

ほんと！ぜひたのむよ！



しー♥しー♥

ムムム

せんせえきもちよさ
そうなかおしてる…





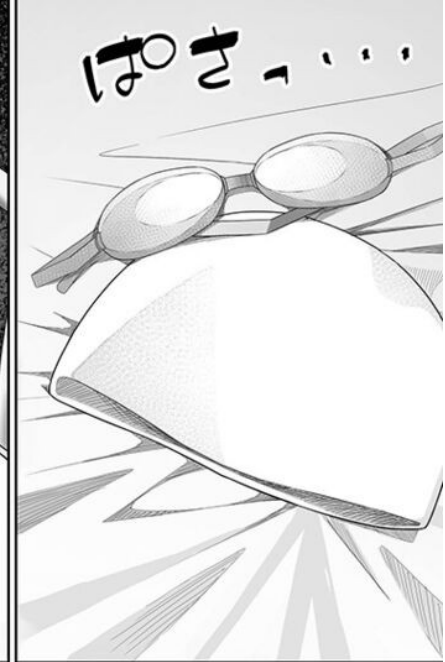

そろそろかな

おまたに直接お薬出すと
効き目が倍になるんだ！

だから今度はこっちに
おちんちん挿れるね

こんなにおおきいものが
はいるのかな...

はずかしいよお...

最初はちょっと痛いかも
しれないけど直ぐに慣れるよ

やさしくおねがいます...







でも…

まだたりない…!!



ありがとう…

くじります…♥



あれえりちゃん
どうしちゃったのかな?

イッたばかりで
敏感に…



えい

ぬい



ぬい

あつから
ぬいじゃお…

ぬい

せんせえりまだ
ムズムズおさまって
ませんよ!



はやてしえんしえーのおくすり
もつとほしいんです♥

しかたないですよ♥

もうムズムズがまん
できないんです♥

いいですよ♥

ああ!ちよつと!!

いれますね♥

