



からす
鴉を殺し

さん
ぜん
せ
かい
三千世界の

ぼ
っ
ち
や
ま
御主人様と

あ
さ
ね
朝寝がしてみたい

R18
For Adult Only



これは
古い古い
お城に住む

大きな大きな
メイドと

小さな小さな
お坊ちやまとの
物語



お目覚めの
時間です

起床の
ご支度を



ミルク
ちょうだい

エリザ
お腹すいた〜



ふあああ
たまにはベツトで
寝てみたけど
やっぱ微妙だね

と
いう割には
しつかり日没まで
お休みになられてた
ようですが

ふああ〜

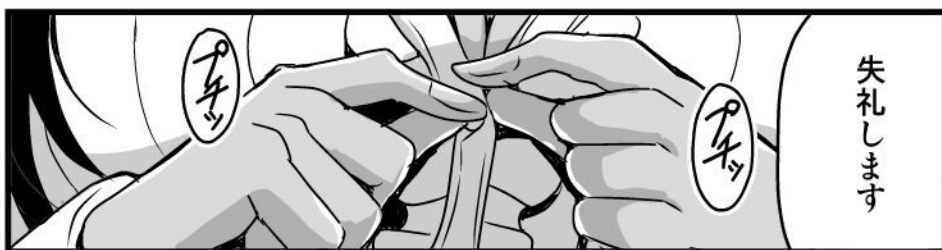

失礼します

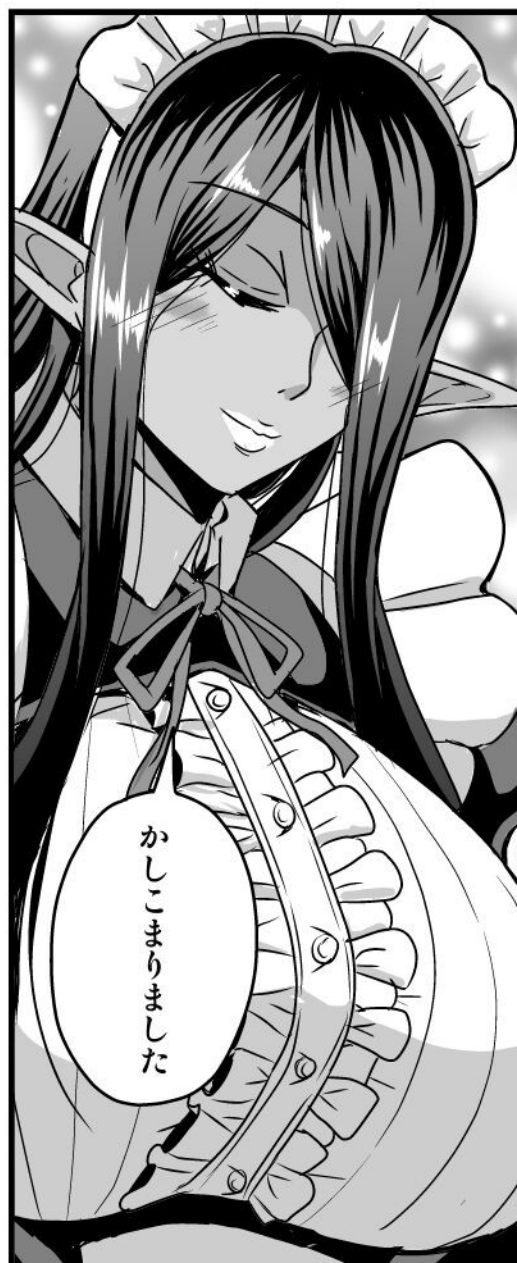

かしこまりました





お褒めに預かり
恐悦至極に
ございます

ご満足
頂けました
でしょうか？

やっぱエリザの
朝一番絞りの
ミルクは
美味しいね！

ハハハ



ハハハ

ハハハ



うーん
もっといっぱい
飲みたいなあ

今度は
おっぱいから
直がいい！

アハハ

かしこまりました
寝台の方に
失礼します

さあ
私のお膝に
どうぞ

アハハ



やっぱ
直接飲んだほうが
美味しい♡



このような
姿勢で
苦しくは
ありませんか？

うんっ！



ではご存分に
堪能なさいませ



授乳中にお戯れるのはお駄目だとあれほどお約束したではありませんか

意地悪するのならもうおっぱいを飲ませてはあげません!

えへへ...
ごめーん

ご、ごめんなさい...



それと!

お食事中にこんな股間を固くするなんてはしたないですよ

んあっ♡

あうっ♡

あうっ!!

すっ♡

すっ♡

すっ♡

すっ♡



下のお世話
をするのも
メイドの役目です



私が責任を持って
処理いたします



だって
エリザの
おっぱい飲むと
おちんちん
大きくなっ
ちやう
んだもん

もう…仕方
ありませんね



エリザが手で
優しくシコシコして
さしあげますから

坊ちやまは
リラックスしながら
ミルクをお飲み
続けくださいませ

んぐっ♡

んんっ♡

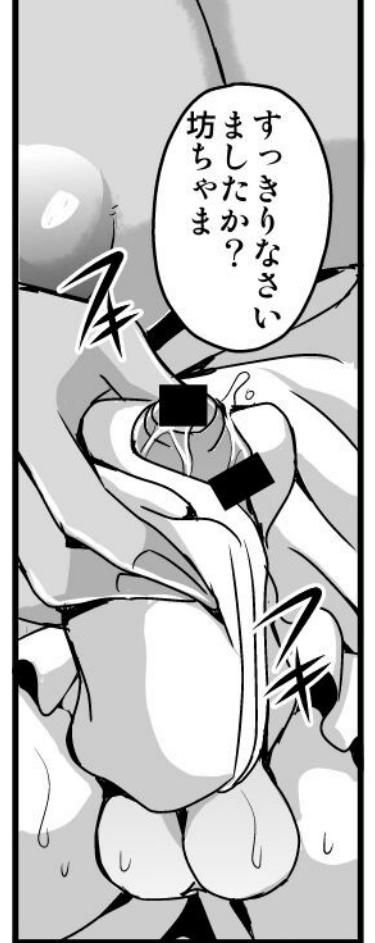

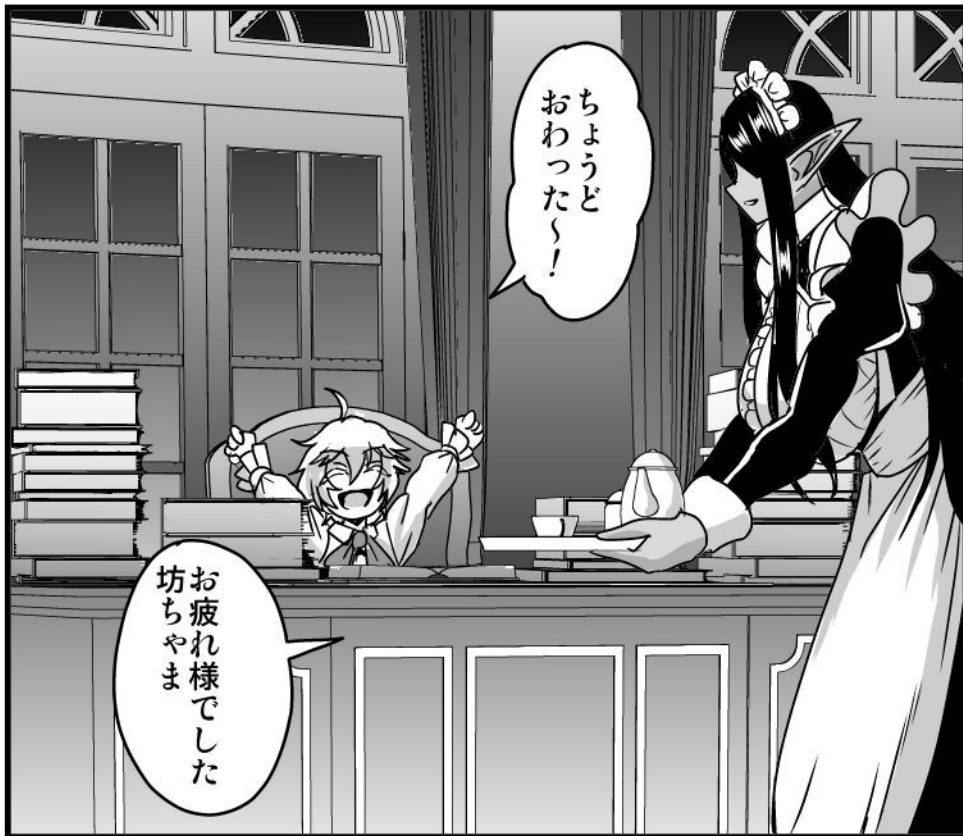
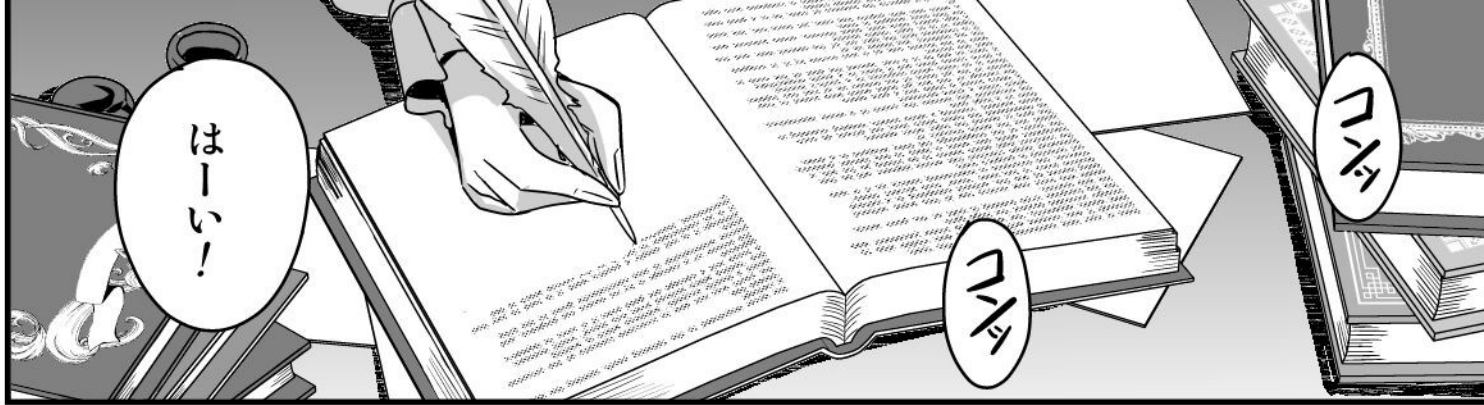

かしこまりました

そう思って
本日は下着を
着けており
ません♥

私がお仕事の
疲れを癒やして
さしあげます♥



ううっ
そこ…

ああっ
エリザ…

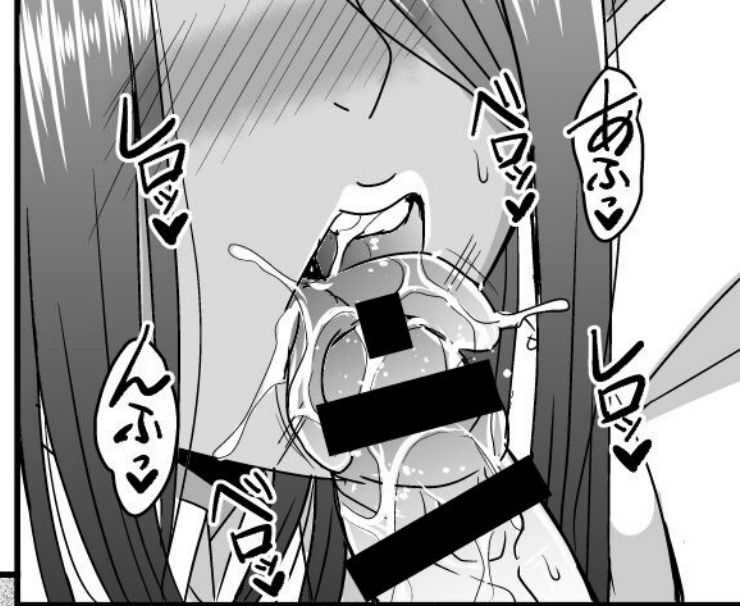

ううっ
んふっ

んふっ
ううっ



私は
逃げたり
しませんわ

まずは坊ちやまの
オチンチンを
お元氣して
そのご準備を

坊ちやま
焦らずに

うう…
エリザと早く
セックス
したいよう…

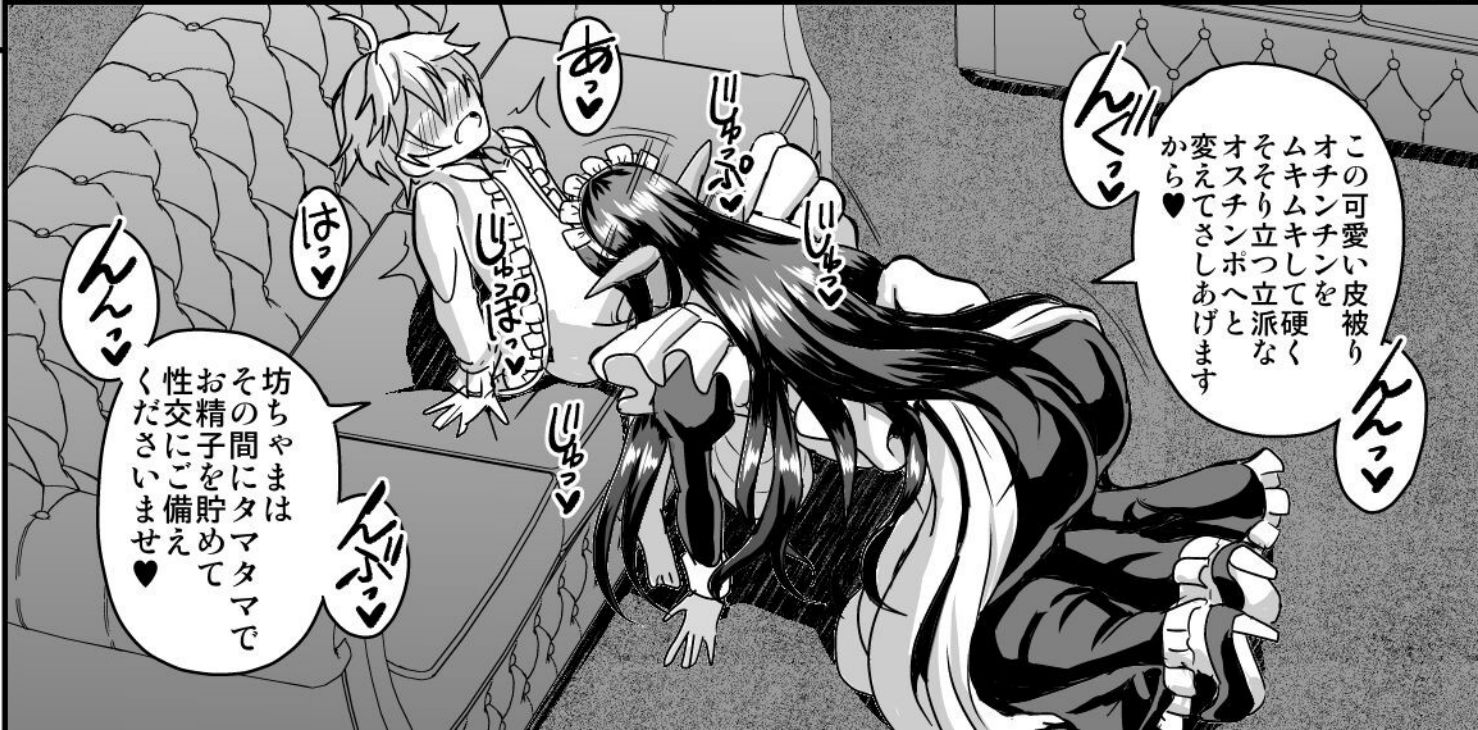

この可愛い皮被り
オチンチンを
ムキムキして硬く
そり立つ立派な
オスチンポへと
変えてさしあげます

坊ちやまは
その間にタマタマで
お精子を貯めて
性交にご備え
くださいませ



このまま
エリザの口
にお射精し
くださいませ♡

ああっ♡
エリザもう
射精ちやうっ♡

んんん



ああああ



では失礼します



申し訳
ありません
坊ちやまが
あまりにも
気持ちよさそう
なのでつい…

んんん

んんん



ああっ♥坊ちやまの
オチンチンが根本まで
私の膣内にずっぷり
挿入っております♥

坊ちやま
私のメイドオマンコの
具合はいかがで
しょうか？



ううっ…♥
エリザの膣内
ウネウネヌルヌルで…

オチンチン
暖かく包まれて
気持ちいい♥

坊ちやまに
褒められて
光栄ですわ♥

う…うん♥

では動きますので
私のオマンコで
たっぷり楽しんで
くださいませ♥



ああっ…♥
坊ちやまの
切なそうなお顔♥

私のオマンコで
気持ちよくなられて
嬉しゅうございます♥



うふっ♥
承知しました♥



おっばい♥
欲しい♥

エリザ:
んんっ♥

坊ちやま
いかが
なされました?



お好きに
なさって
くださいませ♥

さあ
坊ちやま♥



んんっ♥

んんっ♥



エリザのおっぱいもオマンコもすべて坊ちやまだけのものですから♡

んふっ♡
好きなだけたっぷり甘えてくださいませ♡

まあ坊ちやま積極的です♡

もちろん構いませんよ♡

んんっ♡
エリザ今度は僕が上になる♡

んふっ♡

ちゅぽっ♡

んんっ♡

んんっ♡

んんっ♡

はぁ

はぁ

んふっ♡

んんっ♡

ちゅぽっ♡

んんっ♡

ちゅぽっ♡

んんっ♡

んんっ♡

んんっ♡

んんっ♡

はぁ

はぁ

んんっ♡

んんっ♡

んんっ♡

ちゅぽっ♡

んんっ♡

んんっ♡

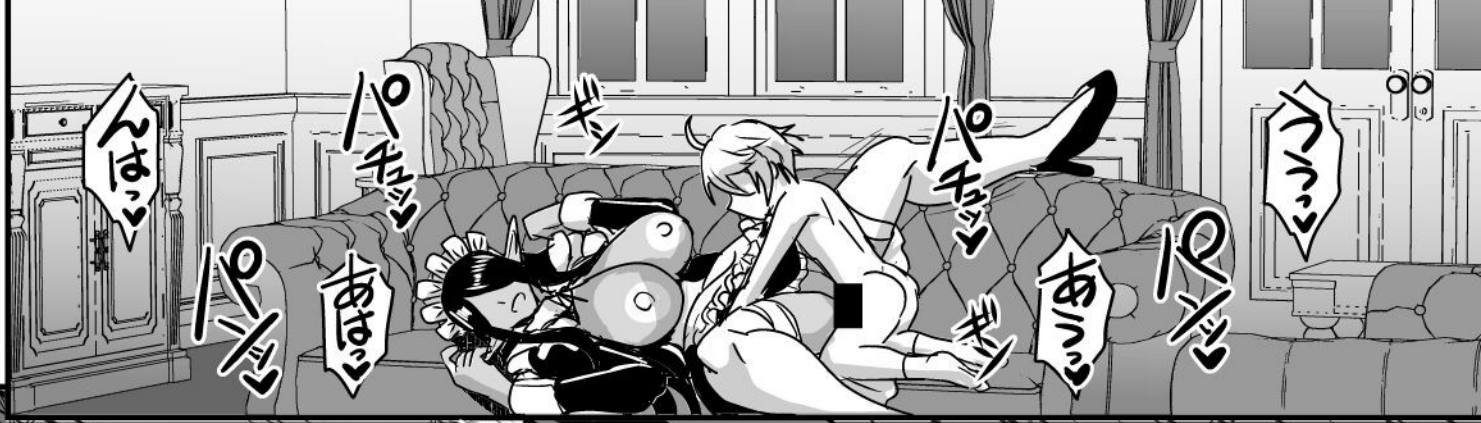

ううっ
エリザ ♡♡

エリザ ♡

もっといっぱい
腰をパンパンして
気持ちよくなつて
くださいませ ♡

んあはっ
んあつ ♡坊ちやま
とても素敵な腰使い
ですわ ♡



ああ ♡



私も坊ちやまに
求められて嬉しくて
ミルクが勝手に
出ちゃいます ♡



あはっ♡
私のお乳を
もつと搾って
お飲みください
ませ♡



あはっ♡坊ちやま
そんなに懸命に
腰を振りながら
おっぱいにむしやぶり
ついて…♡



あはっ♡
坊ちやまの動きが
更に激しく…♡

オチンチンも
とてもビクビクして
膨らんでるのを
感じます♡

さあ私の
メイドオマンコに
存分にドビュドビュ
してくださいませ♡

もうお射精寸前
なのですね♡
よろしいですよ♡



はあっ♡

坊ちやまと
共にイかせて
くださいませ♡

はあ

ああっ♡
私もですっ♡

ああっ♡

はあ

ああっ♡エリザ
イきそうだよお♡



はあっ♡

はあっ♡

ああっ♡

はあ

はあ

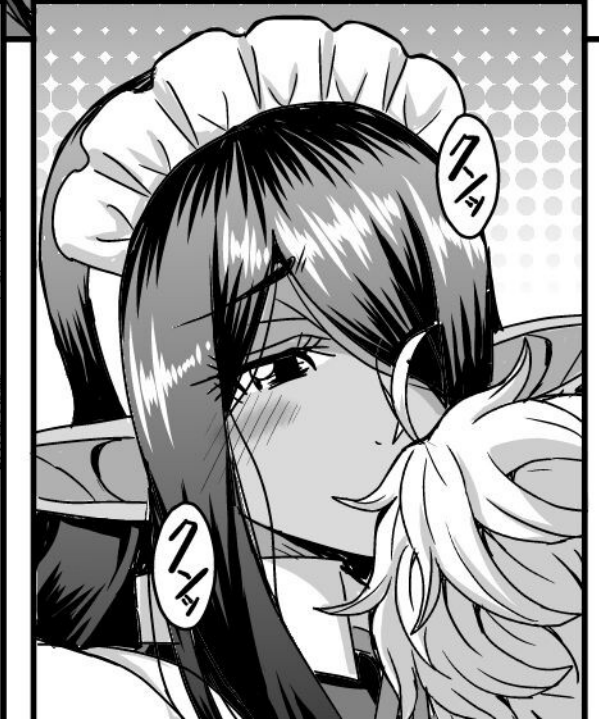
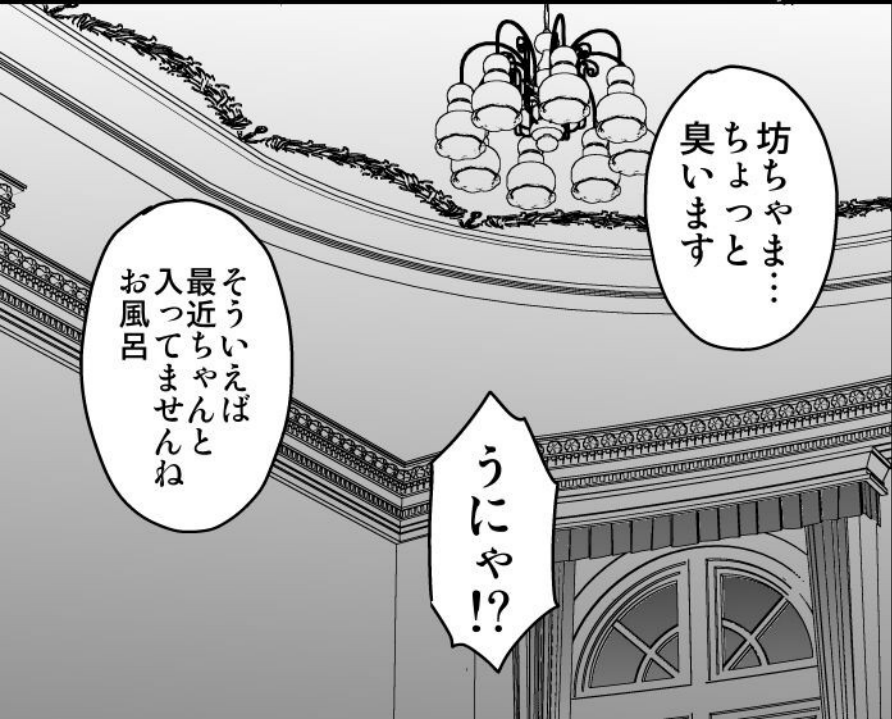



ううう
エリザ
やだよお

もう坊ちやま
大人しくして
ください

ちやんと
洗えません

くすぐったい
ってばあ

ワシヤッ

ワシヤッ

ワシッ

いいよお
お風呂きらい

駄目です
ちやんと
綺麗にして
おかないと

汚いままなら
甘えさせて
あげません!

うう...
わかったよお

ワシヤッ

ワシッ

ワシヤッ





私が念入りに洗って
さしあげます♥



もう仕方
ありませんね



ここは
坊ちやまの大切な
ところでも
ありますから



あうっ♥

それっ♥



坊ちやまの皮被り
オチンチンは
溜まりやすい
のですから

常日頃から
綺麗にするよう
申し上げては
ありませんか

私は臭いでも
構いませんが
と聞きなすろ

高貴な方の
身だしなみとして
いたらないと

だから激しく
しないでえ♡

ううっ…♡
ごめんなさい

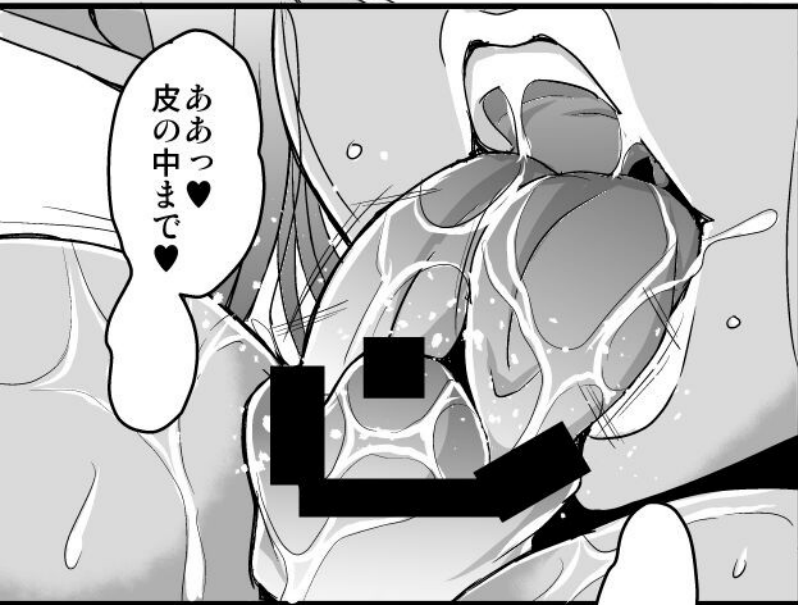

ああっ♡
皮の中まで♡



舌で舐め
回されて…♡



駄目です
今回は念入りに
洗わせて
いただきます♡

あうっ♡

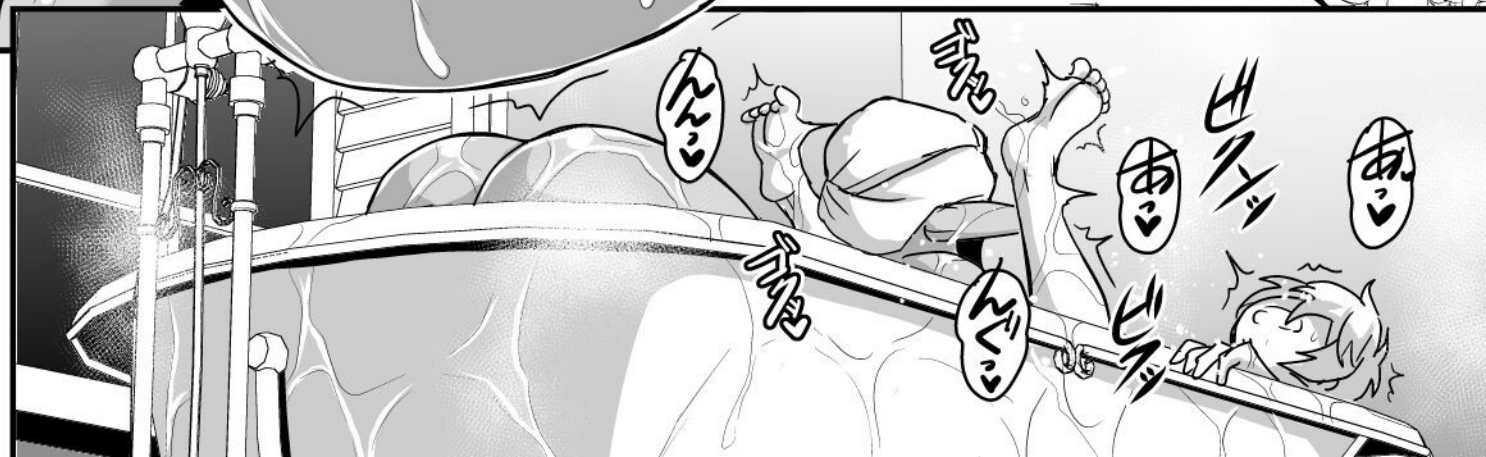

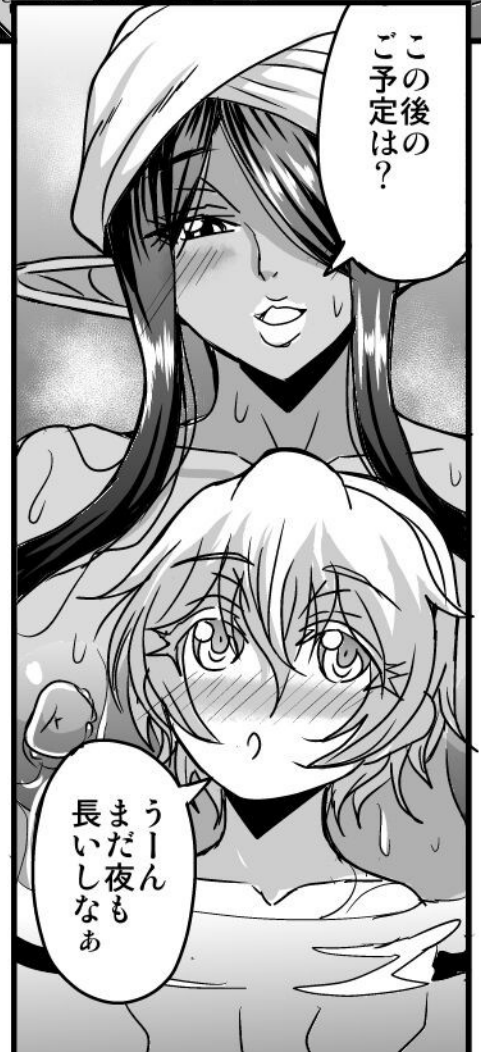
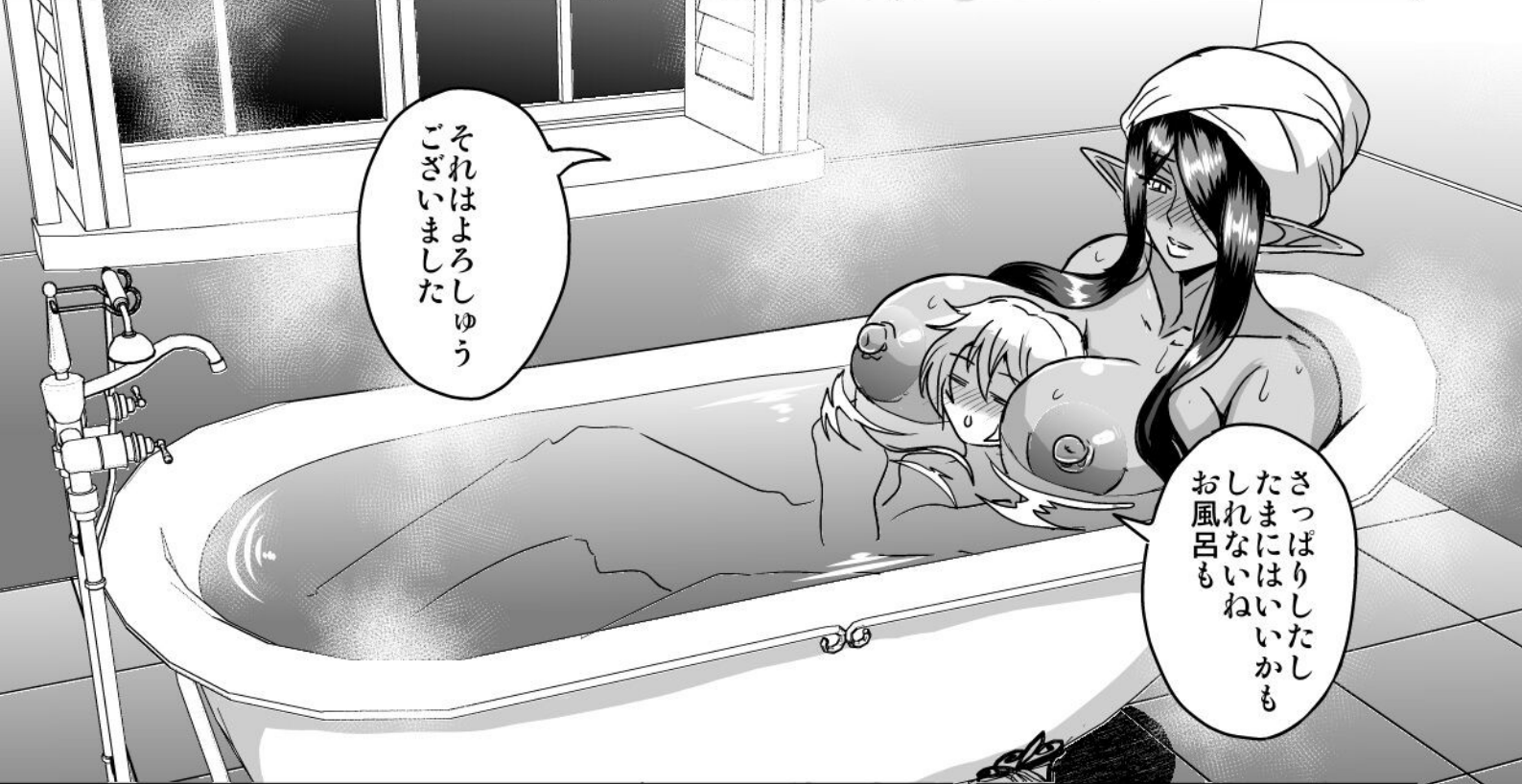

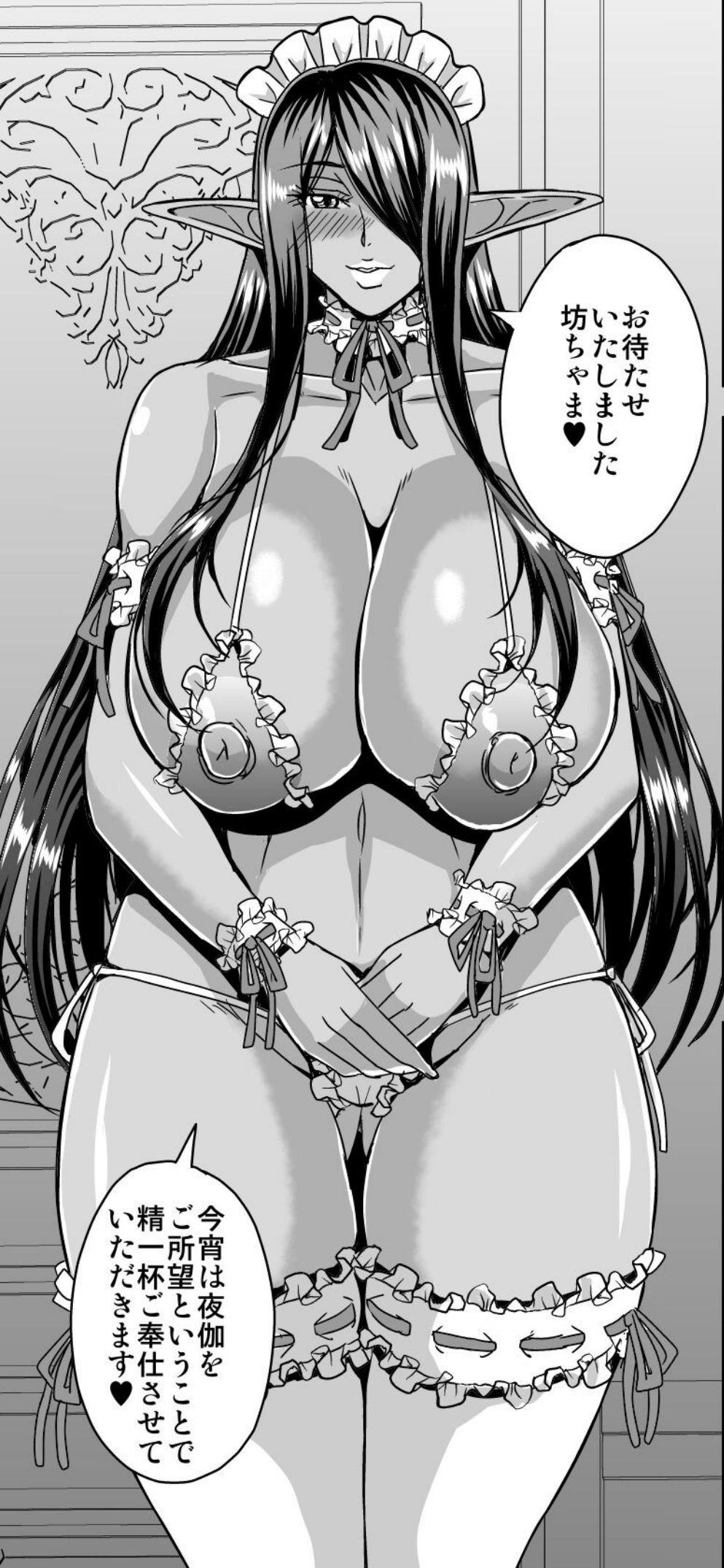

お待たせ
いたしました
坊ちやま❤️

今宵は夜伽を
ご所望ということで
精一杯ご奉仕させて
いただきます❤️



はーい
どうぞ



失礼します



ああっ♡
そこは…

いけません
坊ちやま
んあはっ♡



んああっ♡
そんなところを
…だ、駄目です
んあはっ♡



ちやんと
エリザも
気持ちよく
させてあげる♡

今は僕と
エリザは
男女の関係
だからね♡

私ごときに
そんなご褒美
頂けるなんて♡

ああっ♡
主である
坊ちやまから…



もちろんだよ
エリザ♡

うん！



あの…
坊ちやま

わ、私も一人の
女として今だけは
坊ちやまに接しても
よろしいでしょうか？



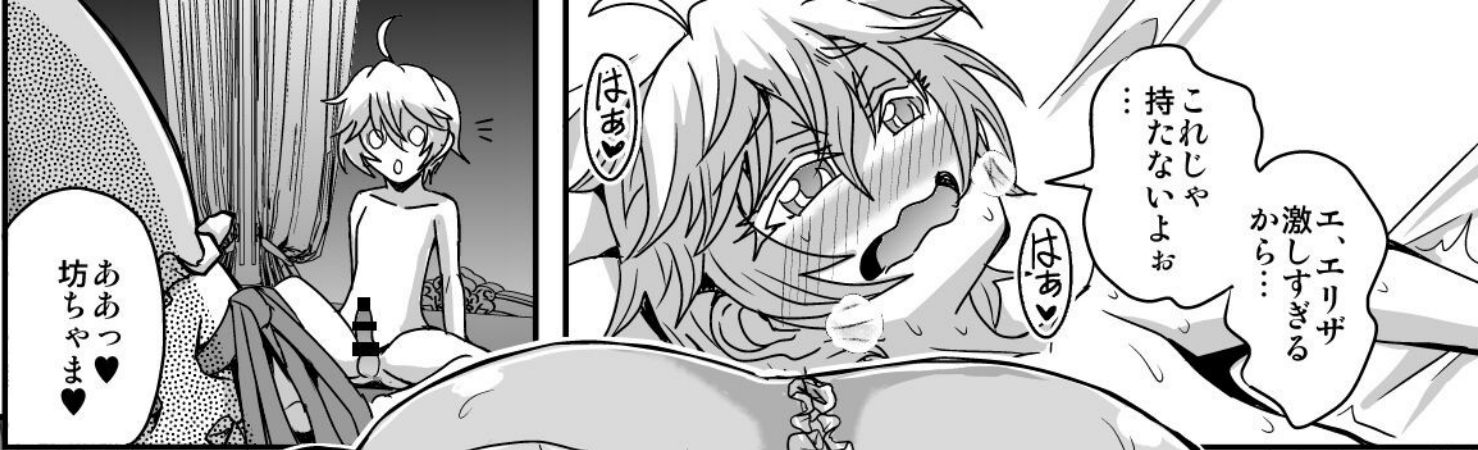

ああっ♡
坊ちやま♡



エ、エリザ
激しすぎる
から…
これじゃ
持たないよお



お願いです♡
破廉恥メイドの
淫乱ドスケベ
オマンコに

坊ちやまの高貴な
ガチンポで勃起の
オチンポで躰けて
くださいませ♡

主に向かつての
不躰なオネダリ
申し訳ありません♡
でも身体が
うずいて
もう我慢
できないのです♡

はあ♡

はあ♡

はあ♡



獣のように
まぐわ
いませ♡

主従を忘れて
男と女として
雄と雌として

はあ♡

さあこちらです♡
こちらのいやらしく
火照ったオマンコ穴へ♡
早く♡
早く♡



んおおっ♡
坊ちやまの激しい
最高です♡

んおほおっ♡おほっ♡
腰が打ち付けられるたび
私のオマンコ肉が
坊ちやまのオチンチン
とこすれあいますっ♡

んおおっ♡もつと
もつと激しく
パンパンして
くださいませ♡



エリザ
気持ちいい？

はひっ♡
もちろんです♡

主である坊ちやまに
こんなに気持ちよく
させていただけ
なんて♡

メイドとして
コレ以上はない
幸せです♡

んおほおっ♡
坊ちやまの
お恵みをもつと♡



エリザのおっぱい大好き
もっとういじらせて♡

んおほおおおっ♡
坊ちやまの
お手が♡おおっ♡

おほおほ♡
構いません
大好きにお揉み
くださいませ♡



おっぱいが
射乳する♡

んおほおほ♡
おほおほ♡
おほおほ♡

んおほおっ♡
そんな激しく
弄られたら…♡

エウエウエウ♡



んあつ♡
エリザ
僕も♡



んおほおおおっ♡
私にくださいませ♡
坊ちやまの濃ゆい♡
ザーメンミルク♡

私にドビユドビユ
注いでくださいませ♡



ああつ♡
今宵はもつと
坊ちやまと互いに
愛し合いたいです♡

んおおつ♡
坊ちやまの熱々
子種をドクドク
注がれて…

私も絶頂して
しまいましたあ♡



んおほおっ♡
今度は
私の番です♡

んおほおっ♡
私の腰振り騎乗位で
坊ちやまのこと
犯しちゃいます♡

主のオチンチンから
精液を奪い取ろう
とするお下品メイドで
申し訳ありません♡

さあさあ
私のドスケベな
子種汁排泄穴へ
お出しください
ませ♡

おほおほ♡
おほおほ♡
おほおほ♡
おほおほ♡

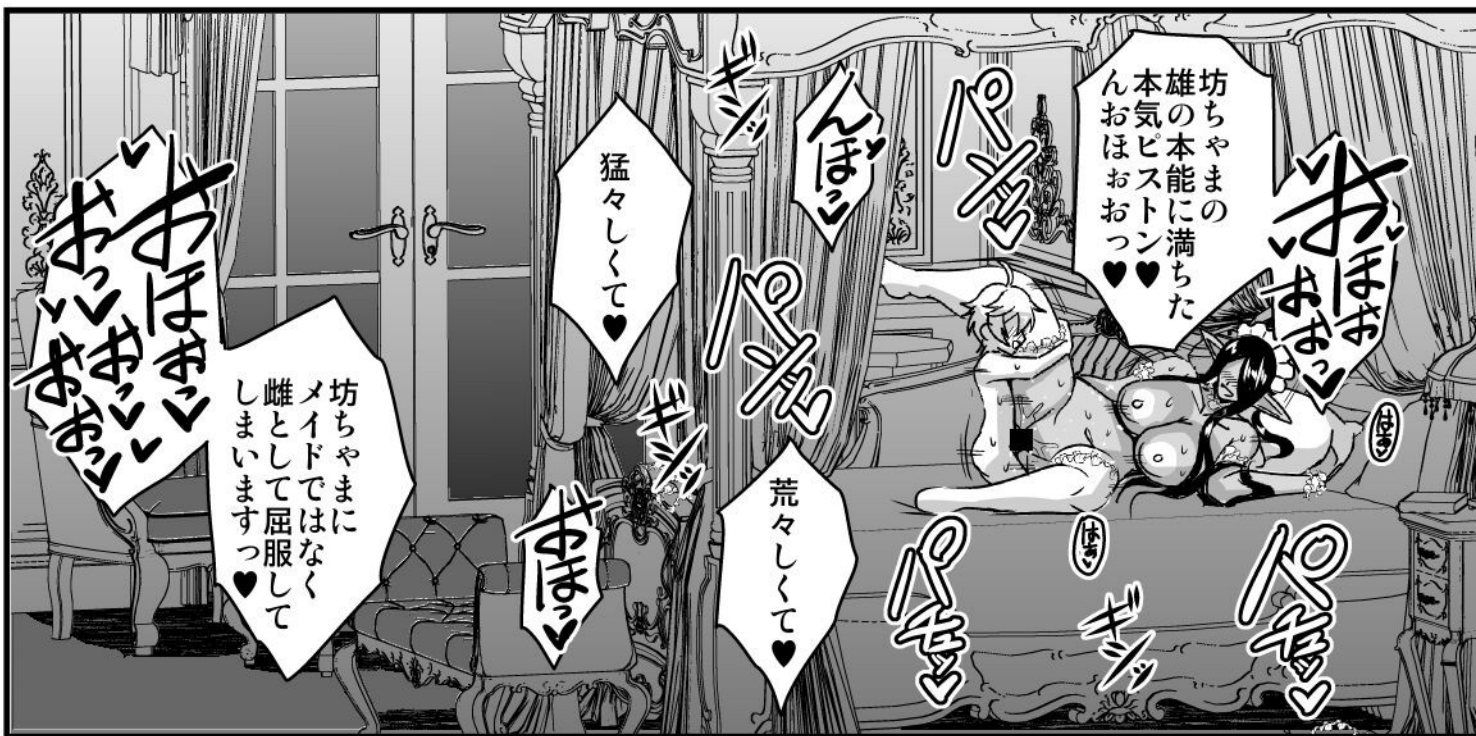

坊ちやまの
雄の本能に満ちた
本気ビストン
んおほおおっ♡

荒々しくて♡

猛々しくて♡

坊ちやまに
メイドではなく
雌として屈服して
します♡

おほおほ♡
おほおほ♡
おほおほ♡
おほおほ♡



さあ私の
メイドミルクで
精力をたっぷり
お付けくださいませ♡

んおほおおおっ♡
凄い吸引力
そんな吸われては
坊ちやまの口で
乳首感じちゃいます♡

んおほおおおっ♡
ミルクビュービュー
止まりませぬ♡

おほおっ♡
もっと吸ってください
おほおっ♡おほおっ♡

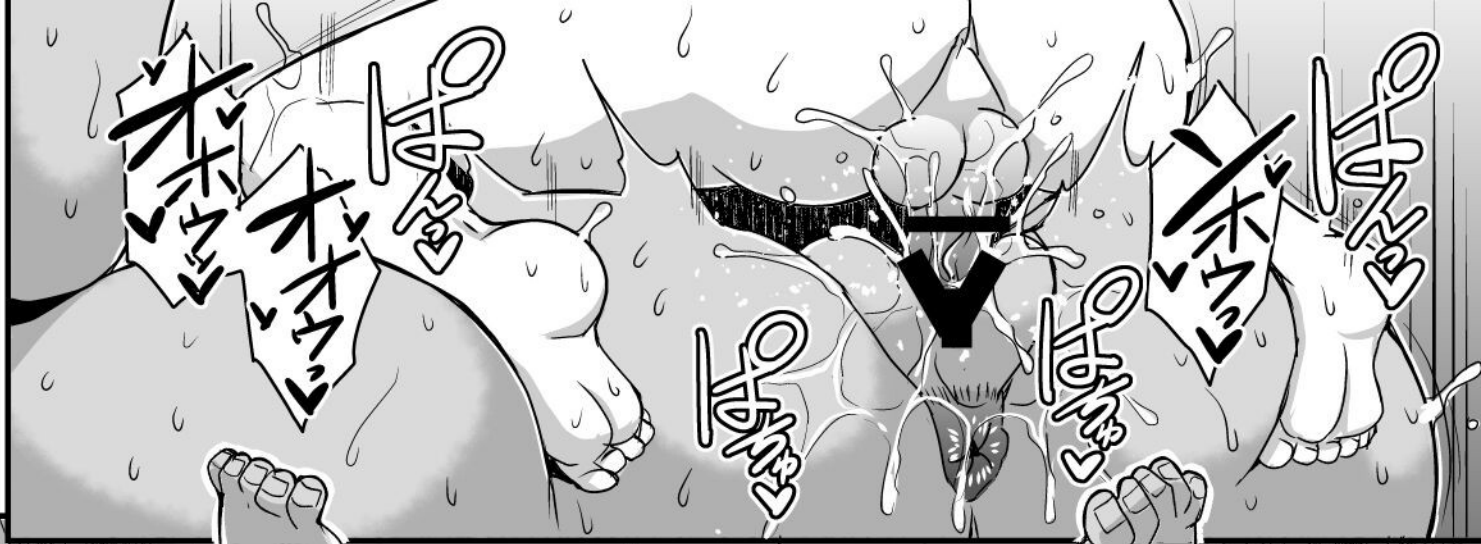

オオオオ
オオオオ
オオオオ

オオオオ
オオオオ
オオオオ

はあ
はあ
はあ

はあ
はあ
はあ



エリザツ♡

エリザツ♡

はあ
はあ
はあ

はあ
はあ
はあ

坊ちやま♡

オホオツ♡
坊ちやま♡

オオオオ
オオオオ
オオオオ

オオオオ
オオオオ
オオオオ

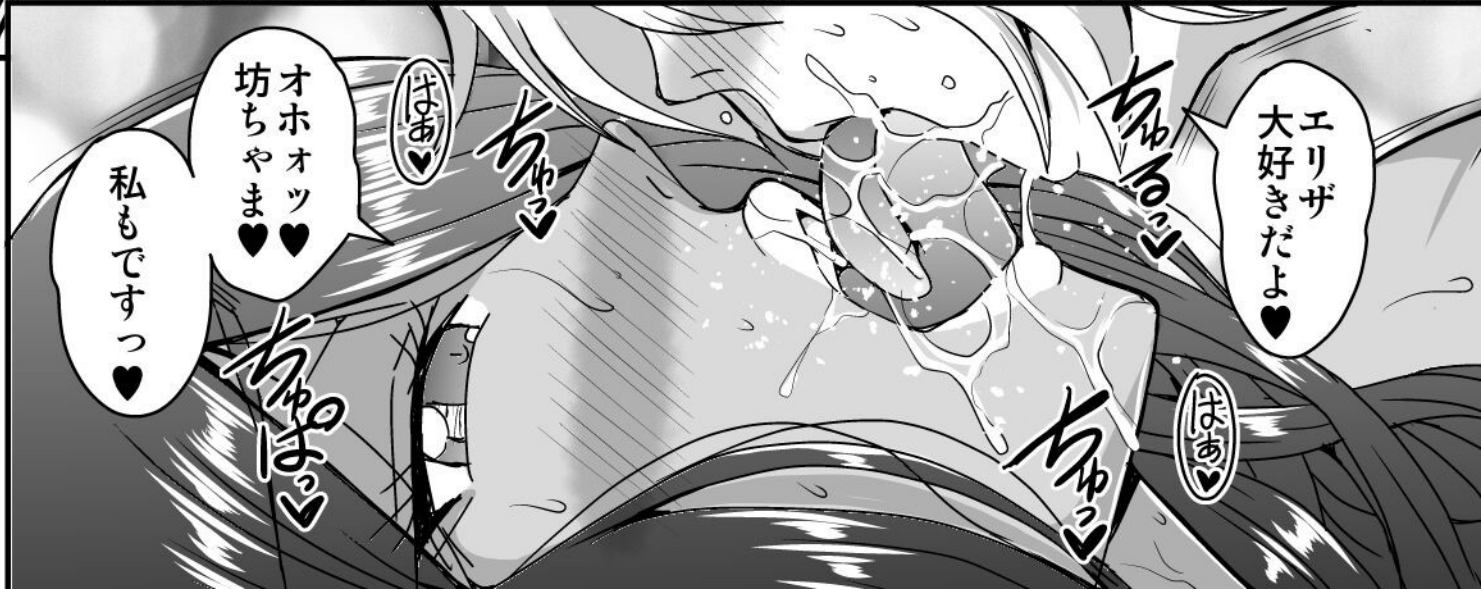

オホオツ♡
坊ちやま♡
私もですっ♡

エリザ
大好きだよ♡

はあ
はあ
はあ

はあ
はあ
はあ



オオオオ
もちろん
ですっ♡
坊ちやま♡

ずっと
一緒にいて♡
んんっ♡
エリザ♡

エリザは
坊ちやまの
傍にずっと
おられますから♡

オオオ

オオオ

オオオ

オオオ

オオオ



坊ちやまの
絶倫チンポから
愛を感じますっ♡

私はこのチンポ
なしではもう生きて
ゆけません♡

んんっ♡
エリザ♡

ンオホオツ♡
坊ちやまの更に
チンポが大きく♡
射精すのですね♡

さあどうぞお♡
子種を私の子宮に♡
濃い精液をたっぷり
注いでください♡
ませ♡

オオオ

オオオ

オオオ

オオオ

オオオ

オオオ

オオオ

オオオ

オオオ
あぁあぁ
あぁあぁ



水禁

!!!



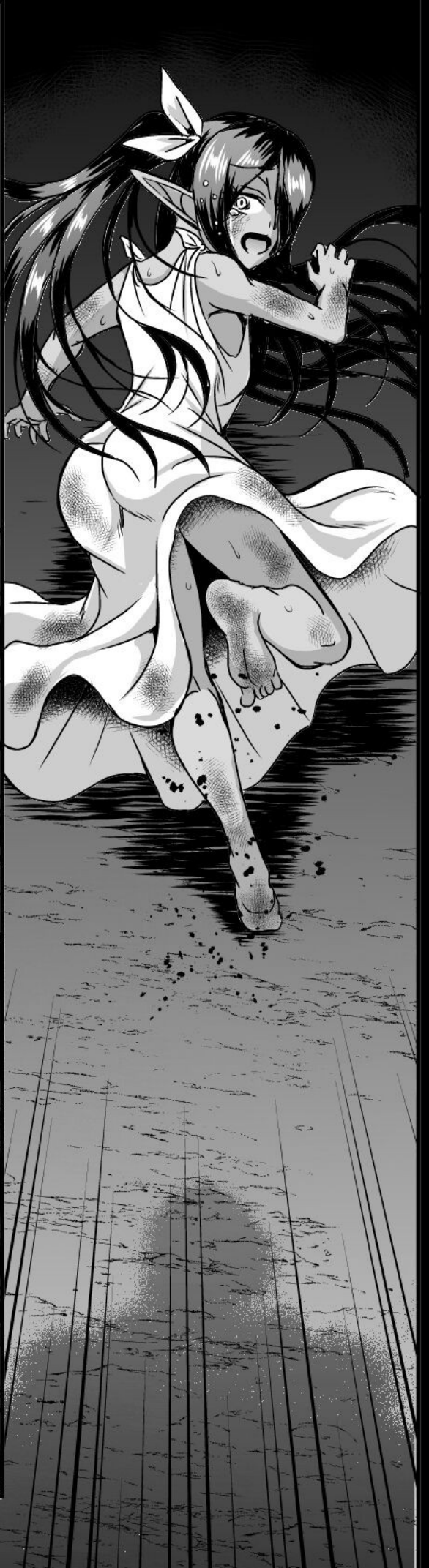
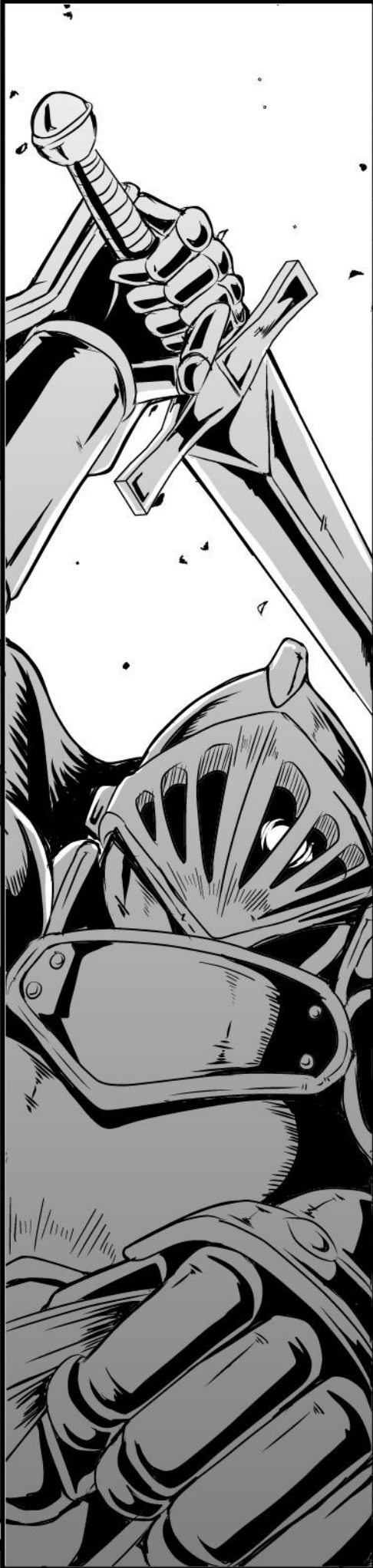



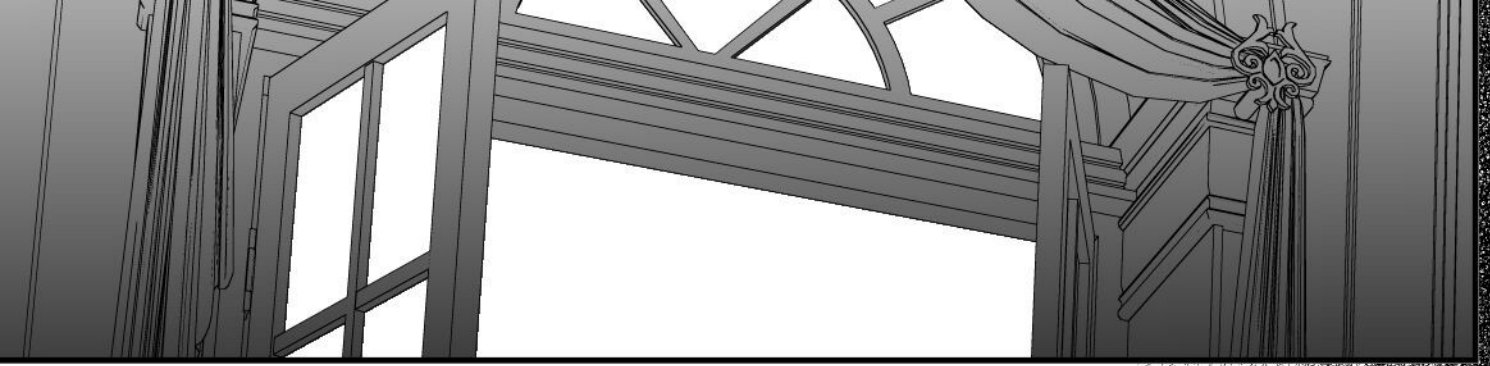

すまない
エリザベート

ああ…起こして
しまったかい？



そう呼ばれるのは
何時どぶりかな



御主人様



不死者の
身体は朽ちぬが
悠久の時は
精神と魂を
疲弊させる



普段は自分に
暗示をかけ
幼子の精神に
戻しているのだがな

御主人様
どうして…

ふむ、このような
月の力が強い夜には
本来の意識が
戻ってしまうようだ



御主人様

私もかつての
同族たちのように
生きた屍へと
化してしまう
のかも

もしかしたら
お前のこと
さえも…

いつしか
何事にも意欲も
興味がなくなり



どうして私を
眷属にして
頂けないのですか

何をいまさら
稀有なことを

そうせずとも
お前が一番長く
仕えてくれて
いるではないか

エルフの生は
我々とほぼ同格だ

でも
いつかは……!

貴方はまた
孤独な存在に
なってしまう!!!

たとえ夜にしか
生きられなく
なっても……!

たとえ誰かの
血を奪うことに
なっても……!

君はこちらに
来てはいけない



御主人様…



不死が
君を蝕んでいくのを
みたくない



今の君のまま
私の傍にいて
欲しい

闇夜を照らす
あの月のように





暁の時の
ようだな

しばらく
またお別れた

おやすみ
エリザベート



それにだ



君の血を飲むより
おっぱいを
飲むほうがいい

とろけるような
あの甘さは血では
味わえない

今や私は
吸血鬼ではなく
吸乳鬼という
べきかな

はあ〜♡

MEP♡

ご、
御主人様!

モ〜♡



さて…

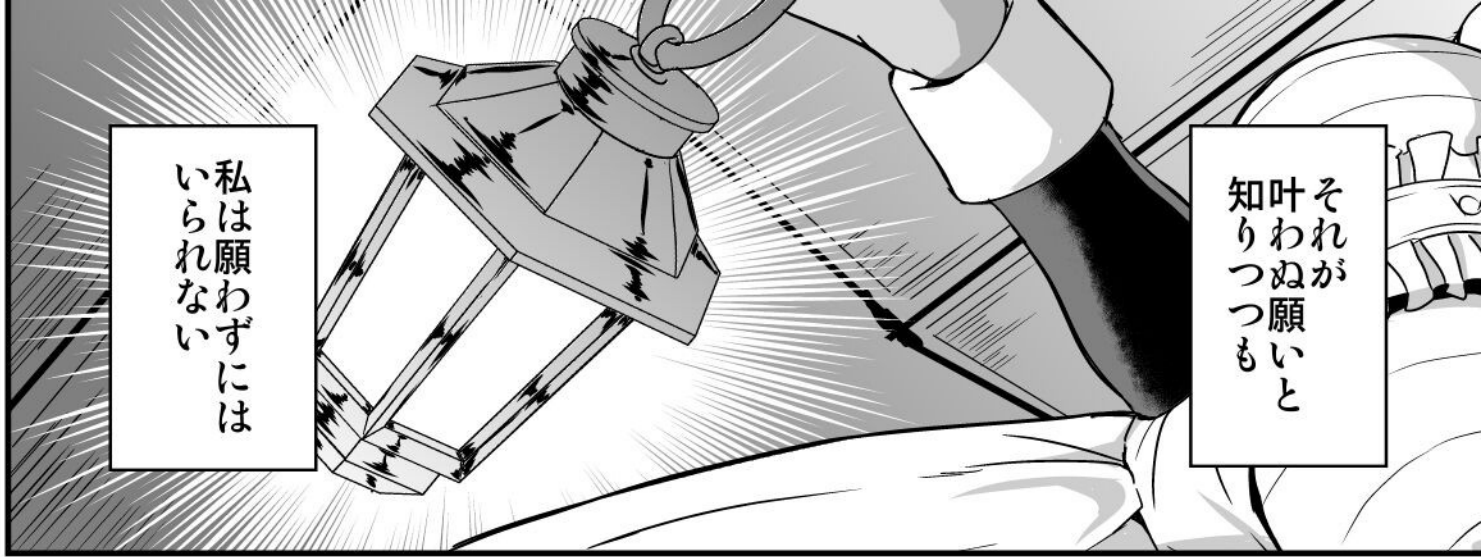

私は願わずには
いられない

それが
叶わぬ願いと
知りつつも

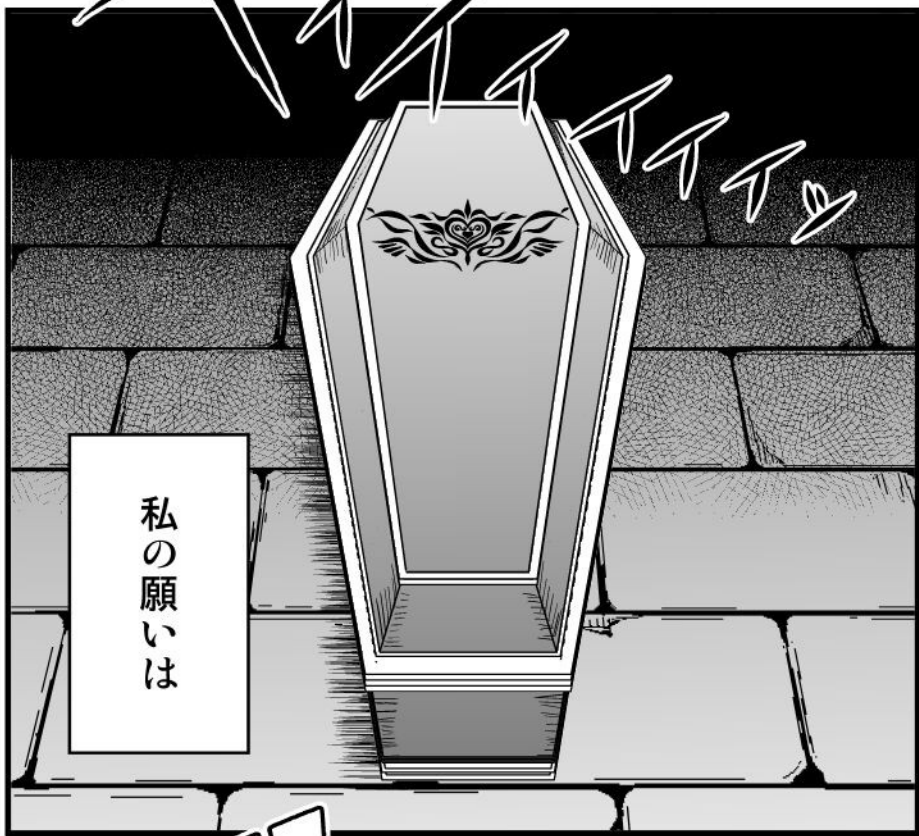
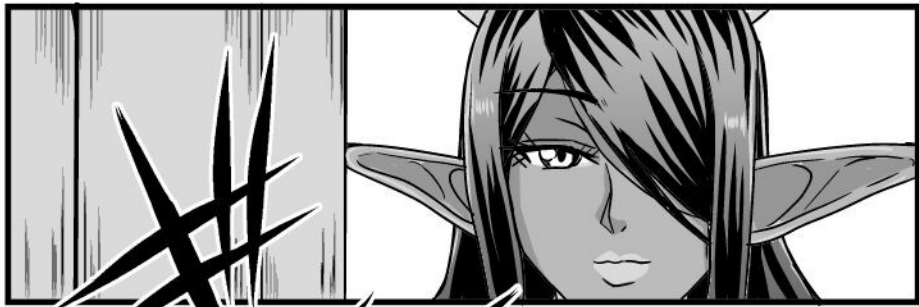

私の願いは

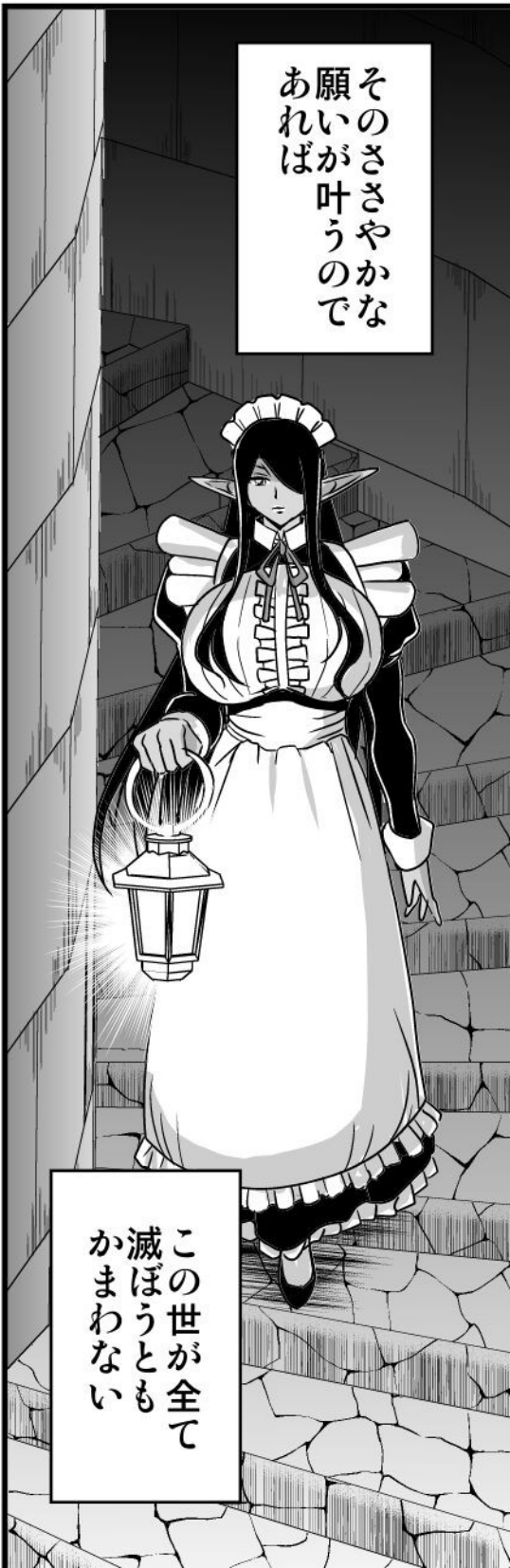
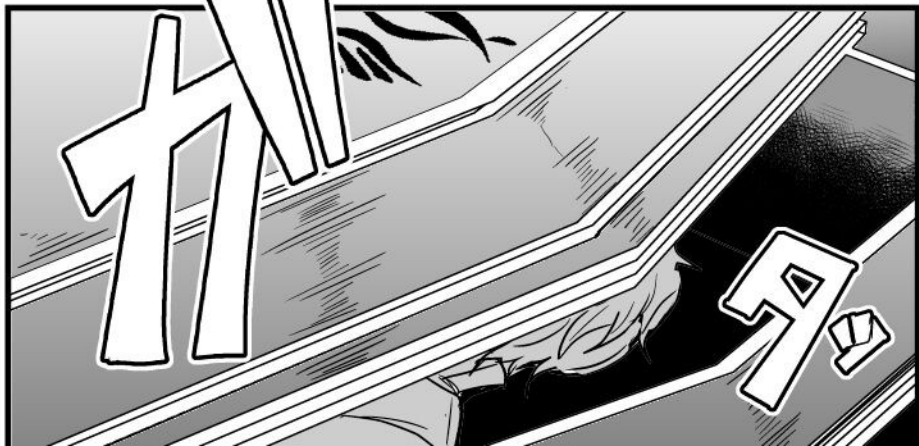

そのささやかな
願いが叶うので
あれば

この世が全て
滅ぼうとも
かまわない

褥をかさねた
御主人様と

おはよう
ございます
坊ちやま

共に朝を迎えて
みたいのです

これは
古い古いお屋敷に
住む

孤児として拾われた
ダークエルフの

大きな大きな
メイドと

うーん…
おはよう
エリザ

不死者として
永遠の時を
生きる

小さな小さな
お坊ちやまとの

数百年に渡る愛の

物語



あとがき

コミケ100お疲れさまでした。

今回久しぶりにエルフものでメイドおねショタを描いてみました

メイドもの好きなのですがあんまり商業の方だと受けが良くないらしいので同人で描いたという感じ
です。

ストーリー的には前半にエロシーンをエピローグ
付近でいろいろ明かされるという構成にしていますが
伏線は張っていたりするので、そのあたりも含めて
楽しんでいただければ幸いです。

しばらくは商業でシリーズ物、同人で単発のネタを
という感じで進めていこうと思います。

年内は商業一本、冬コミに合わせて同人を一本という
予定ですかね。

いろいろ大変な世の中ですが今後とも変わらぬ
ご愛顧のほどをお願い申し上げます。

ではでは。

三船誠二郎

発行日 2022/08/14
製作 MEAN MACHINE
印刷所 ねこのしっぽ

○pixiv
<https://pixiv.me/mifuneseiji>
○twitter
<https://twitter.com/mifuneseijiro>

十八歳未満の購入、閲覧、及び
無断複製・転載を禁止します

**2022 SUMMER
COMIC MARKET 100
PRESENTED BY
MEAN MACHINE**

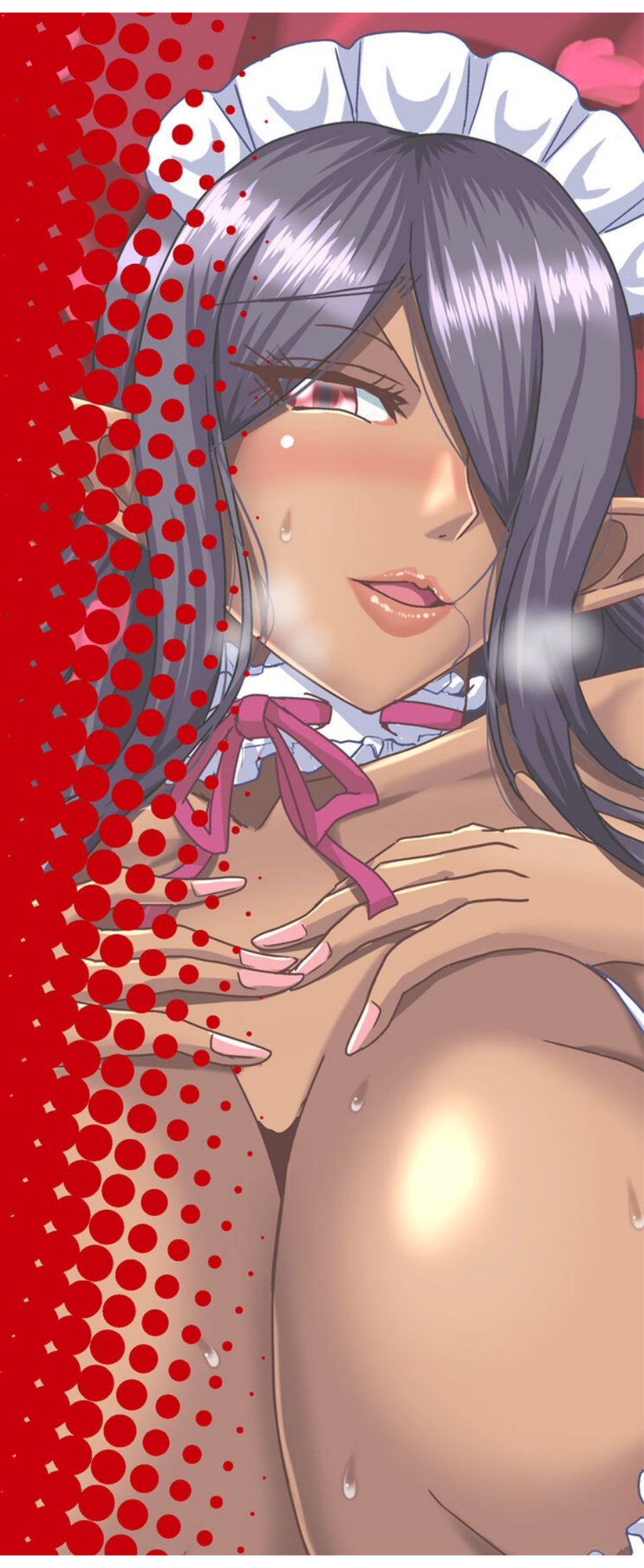

FOR ADULT ONLY