



ちらる
露出

13

成人向け

きらきら
露出

13



ちる露出〈主な登場人物〉



柄井 ちる(からいちる)
どこにでもいる普通のやさしい女の子。ひよんなことからノーパンで街を歩いたことがきっかけで露出行為に興味をもち始める。結構なドジっ子。



散歩じじい

ただのエロ展開用モブ。
憶える必要なし。

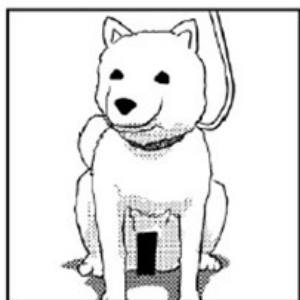

きんた

じじいに飼われている犬。



ちるの足つかむズ

それだけの役目のモブ。
憶える必要なし。



美春 紗喜(みはるさき)
ちるの親友。
さばさばしたまっすぐな性格で人望もあるが勉強はちょっと苦手。
ちるが大好き。いじるのも大好き。



笹倉 瑠美(ささくらみ)
ちるの親友。
基本おとなしい性格で誰にでも優しいが、ときおり紗喜にだけは暴言をばく。
逆にちるには特別優しい。

今回出番無し

◎本作品の転載・複製・改変・転売・翻訳等はいかなる場合も禁止します。

Translation, modification, and uploading to other sites are prohibited.

- ・漫画の著作権は「ちみはうす」にあります。
- ・当サークルに許可なくインターネット上にアップロードする行為は犯罪です。(著作権法 23 条) 10 年以下の懲役または 1000 万円以下の罰金 (もしくはどちらも) が科せられます。
- ・本作品を許可なく翻訳しインターネットにアップロードした場合、作者がそれを保存し販売します。アップロードされた時点でこれに同意したとみなします。

All rights reserved.

- ・Reproduction is prohibited.
- ・Repost is prohibited.

Translation, alteration or uploading on the other websites of the contents of this work without prior authorization of the Copyright Owners is prohibited, therefore we will save it and sell as an official product in the case you do. without permission will be understood as your agreement to these conditions.
Thank you.

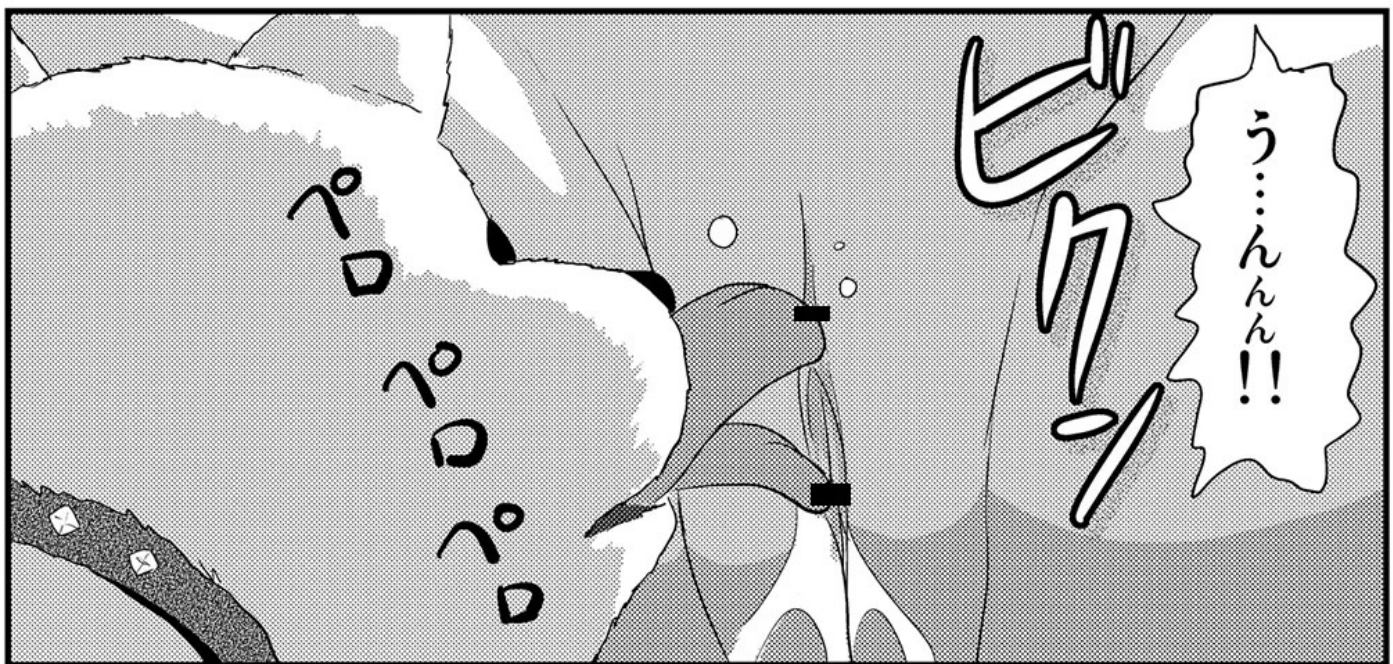
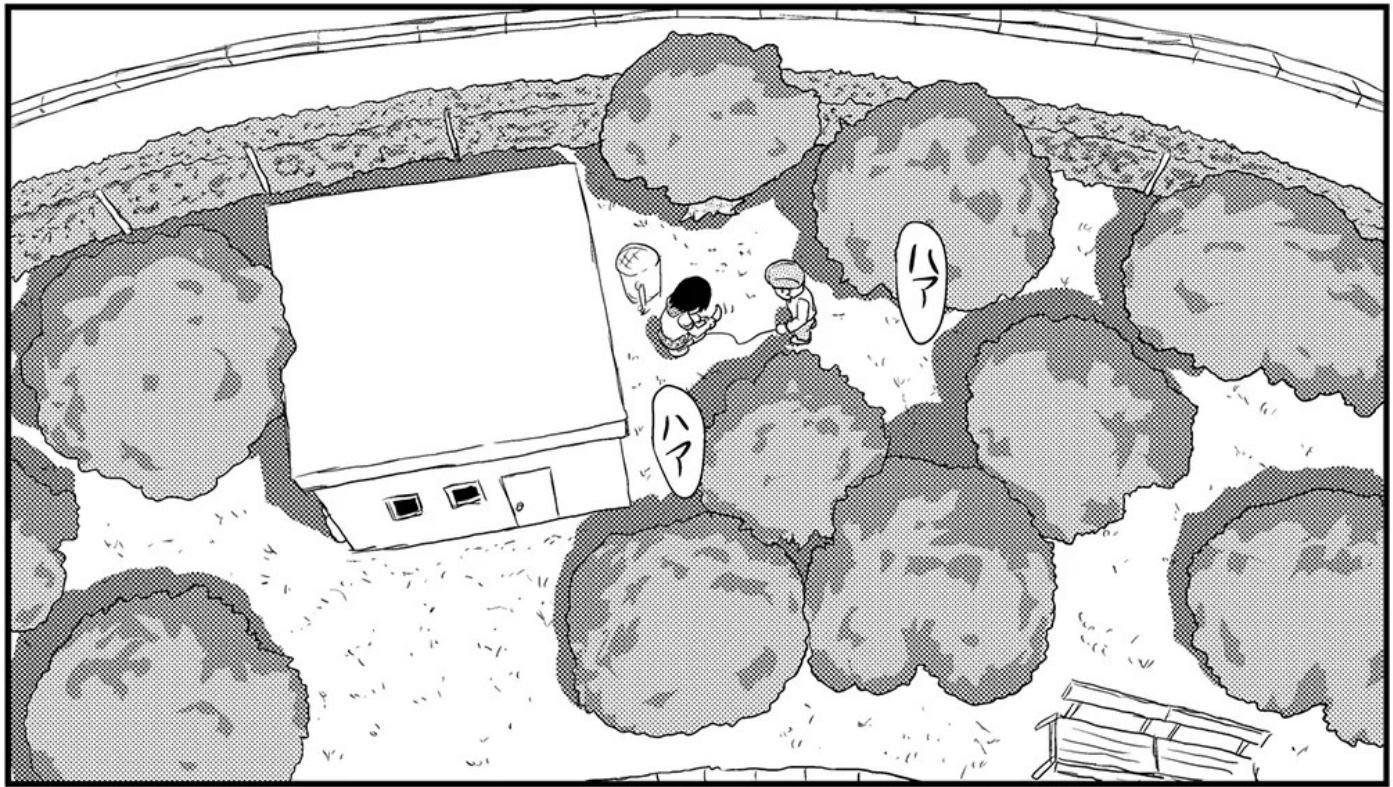



いつちゃった...ばかりだから
し...刺激が!!

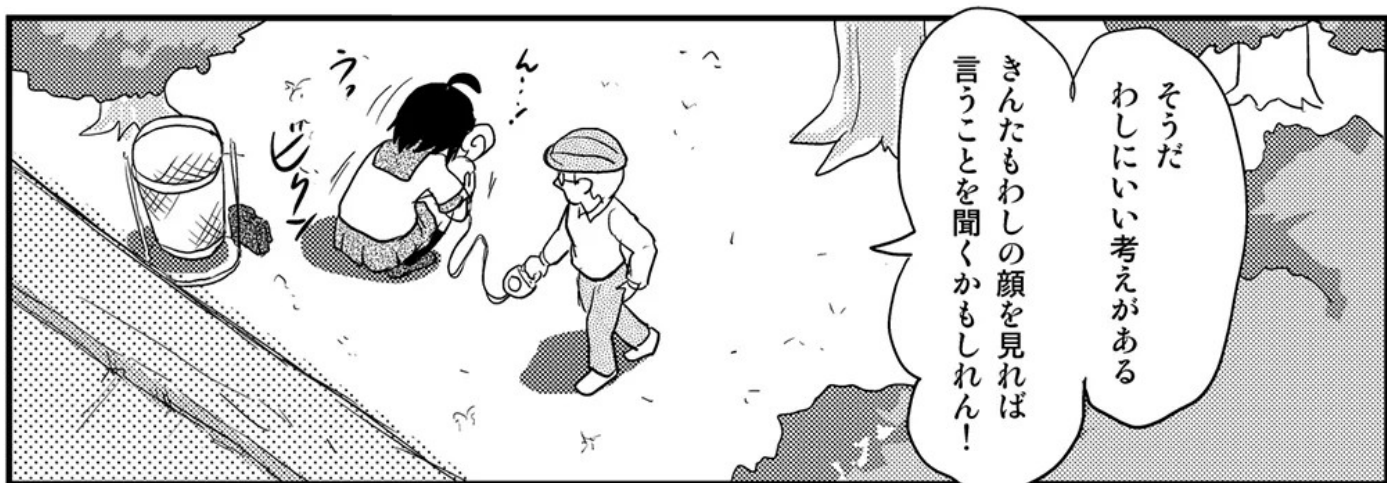



ゴクッ

……え？

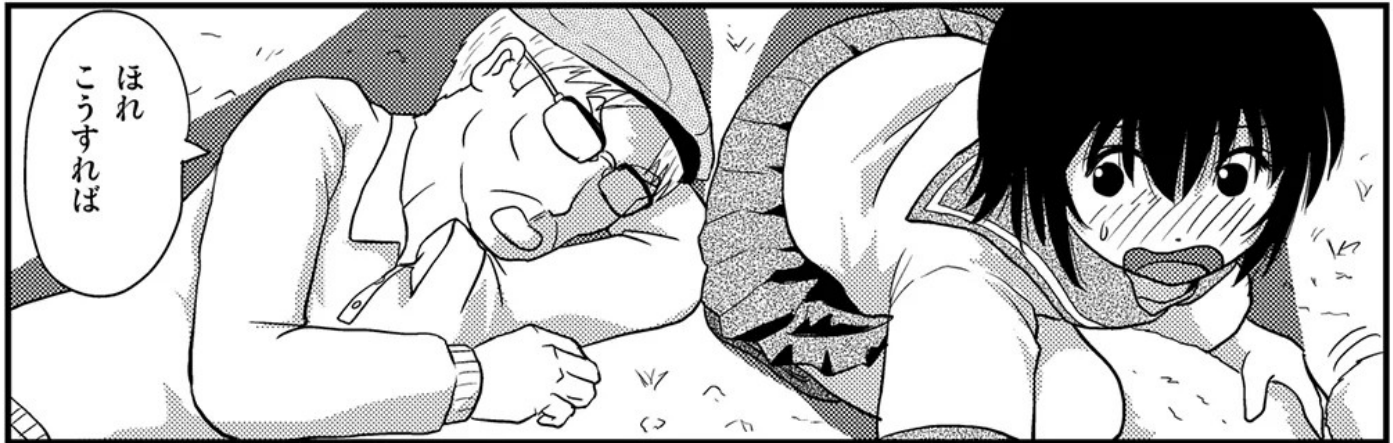

ほれ
こうすれば

変態じい

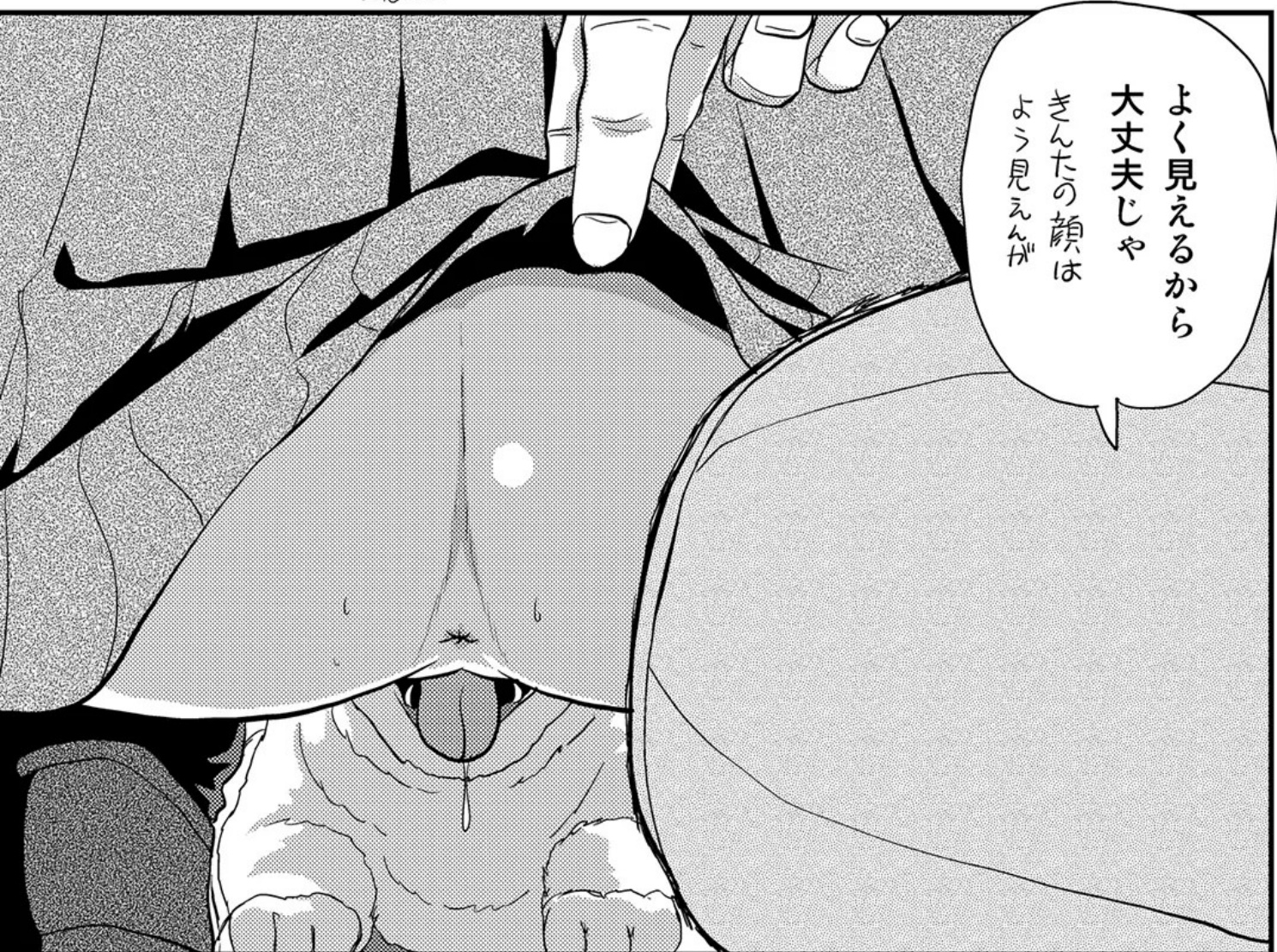

よく見えるから
大丈夫じゃ
ぎんたの顔は
よう見えんが



そんなところから見られたら
お尻の…丸見えだよあ

ま…



そ…そんな…



だめ…!! また…

あ…あ…!!



うっ!

お尻丸見え



イっちゃう…!!

また…
…イ…ク…

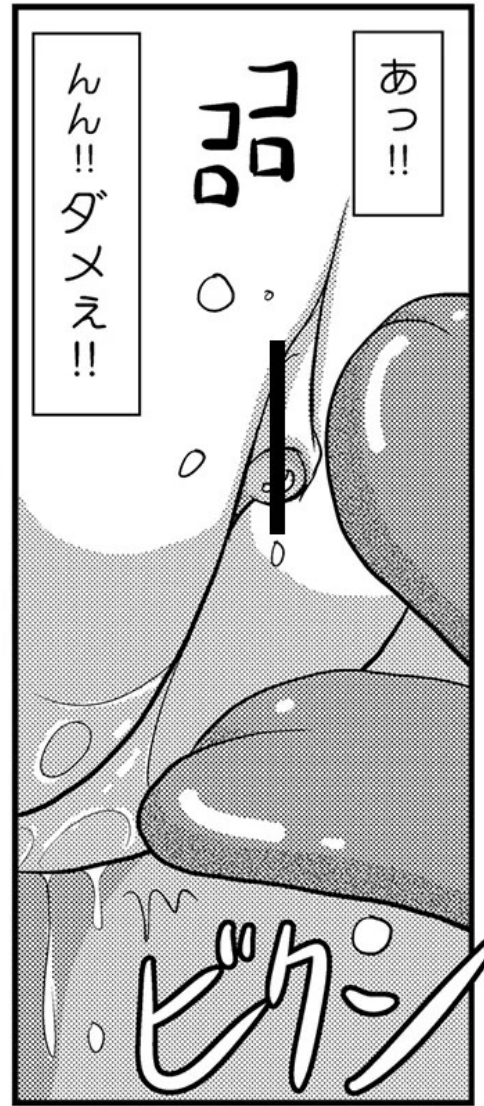

んん!!ダメえ!!

あっ!!



イ…ク!!

おーなんじゃ?
なんか吹きだしおった!!

あ… ああ…



犬がしゃべってるわけじゃない

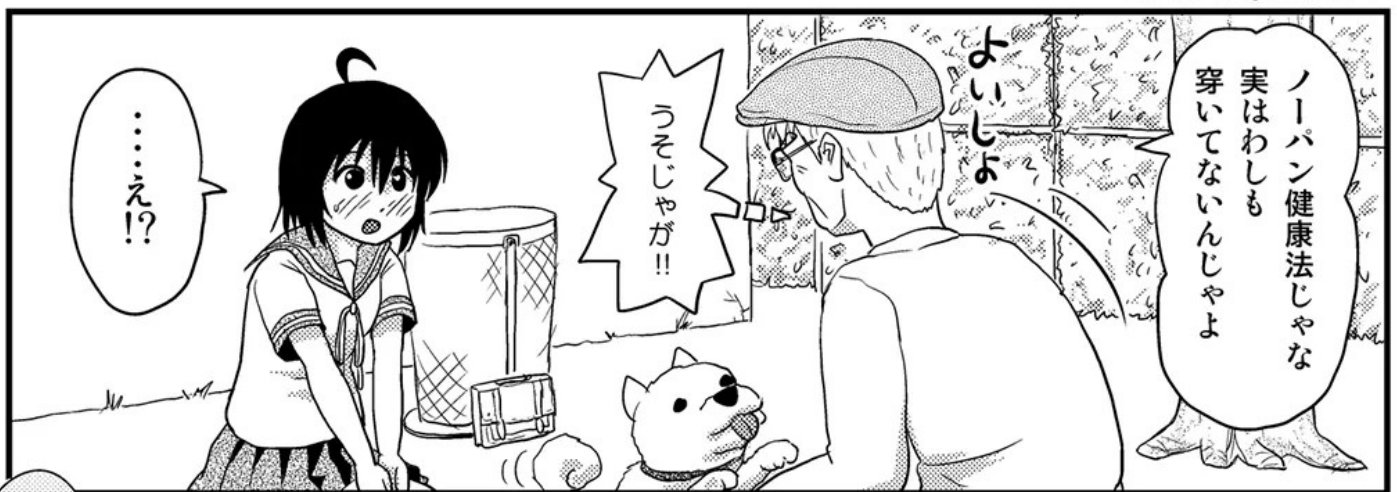

おじょうちゃん
うちのきんたに
散々なめられとつた
じゃろ!

いかんぞつ

犬の舌には
雑菌が人のそれより
200倍も多いんじゃ!

!!



え
それって...?

でまかせじゃがな

クーン

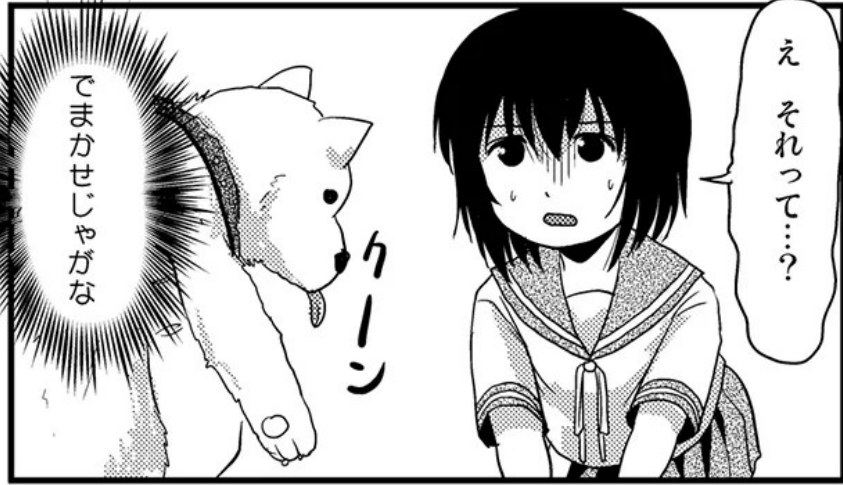

それに犬つてのは狂犬病...
聞いたことくらいあるじゃろ
100%死ぬ病気じゃ!

粘膜なんて舐められたら
狂犬病を発症してしまう
可能性が非常に高いぞ!!

...死...

え...そんな...
どうしよう...

素直な
い子じゃ!!



※日本では狂犬病予防法によって、飼い犬の市町村への登録及び毎年1回の狂犬病ワクチンの
予防接種が義務付けられているから心配の必要はほとんどない



すぐに
帰って
洗います!!

いや そんなの
間に合わん!

ここに散歩用に持ってた
ミネラルウォーターが
あるから今すぐ
これで洗うんじゃ!!



ほれ!
時間が
ないぞよ!!



じゃ
じゃあ...それを...

ひょい

あ...



この限られた水の量で
的確に洗浄するのは
一人じゃ無理じゃ
わしが手伝っちゃる!!

えっ!?
そ
そんな!



どうしよう
おじいちゃんに
わたしの…見せるの…？

でも本当に
狂犬病になんて
なったら…



あ
ほ(ひきか)り…



万一を考えたら
洗ってもらったほうが…
でも…ううう…



わんこだ
わんこ!
わ

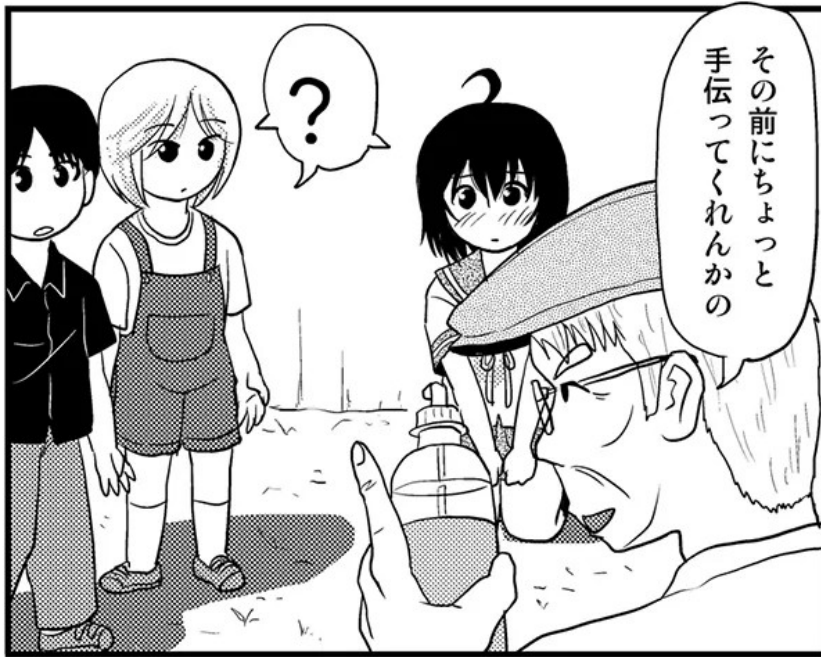

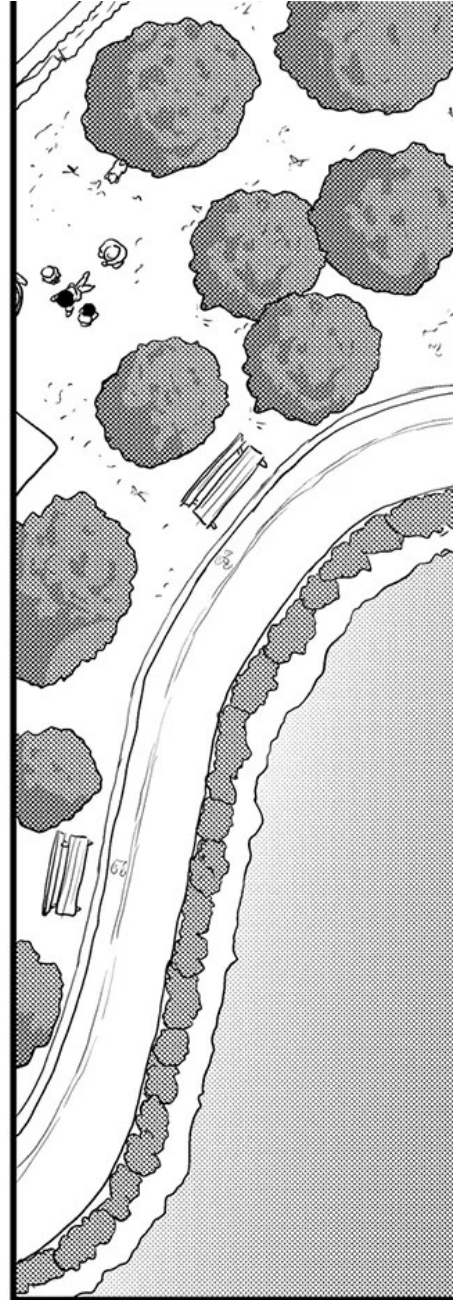

ほれ足を開かんと
洗えんぞ

うっ…
やっぱり抵抗あるのみ…

おまえたちも…
さつき教えたように
手伝いたのむのー

？

うんっ



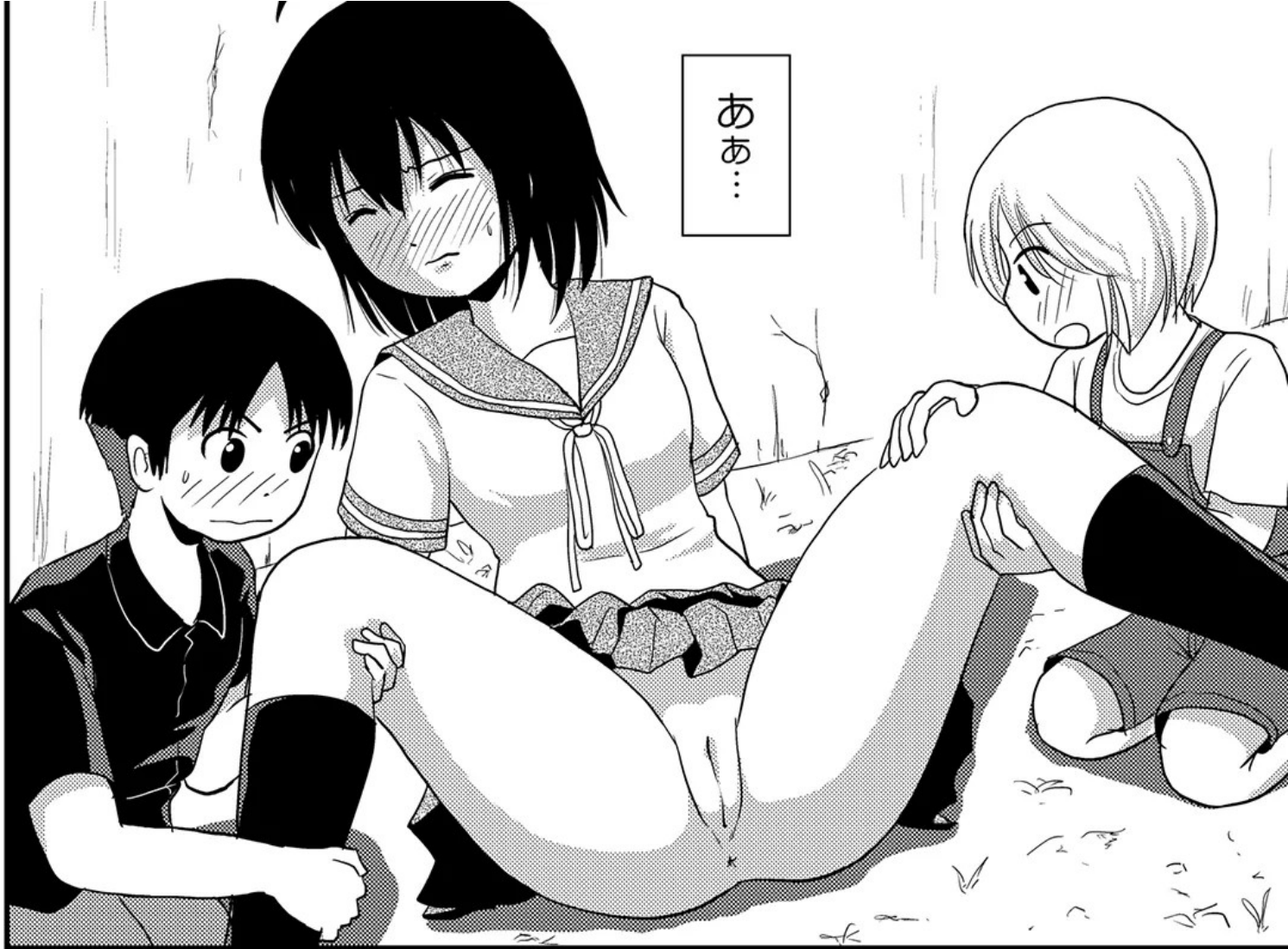

ああ…



ああ…
見られちゃった…

アソコも…お尻も…

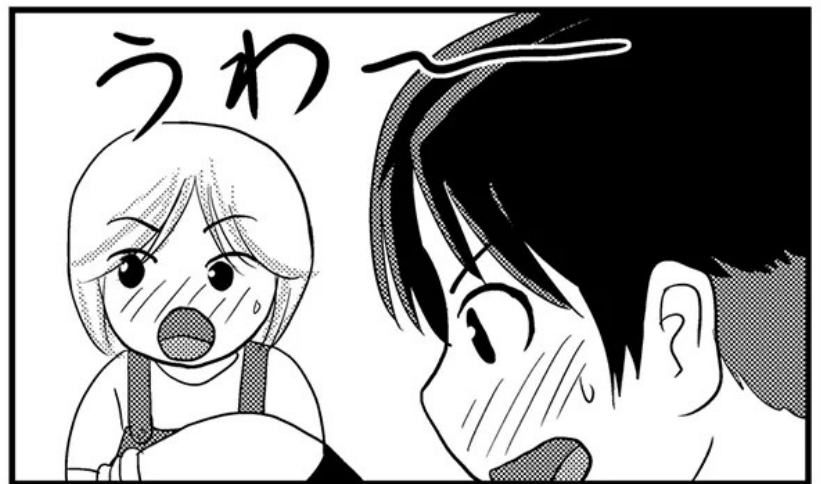

うわ〜



おおおお！

こんな初々しい股間を
拝めたのは
何年ぶりじゃろ！

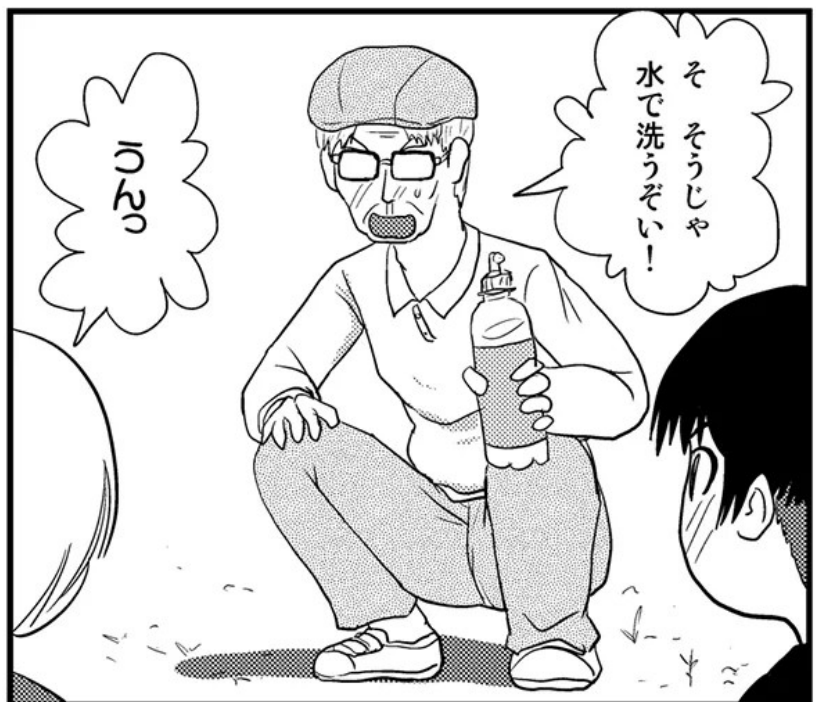
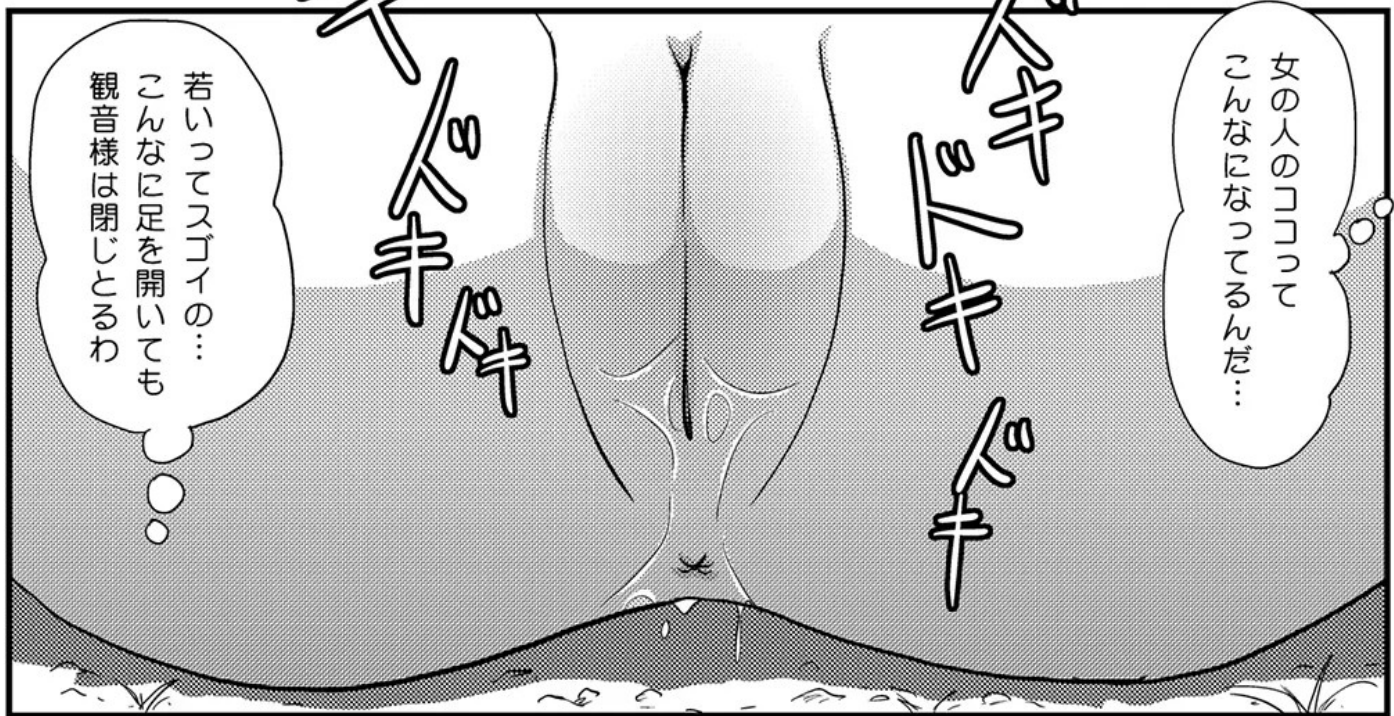

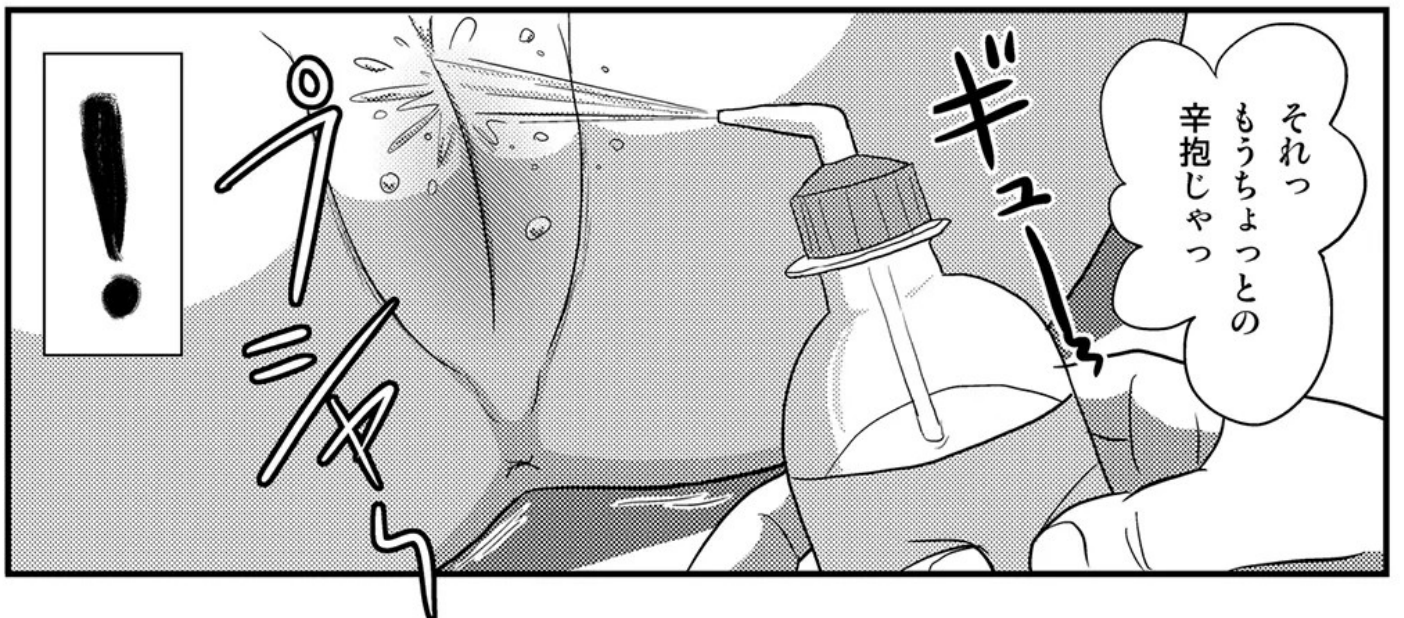
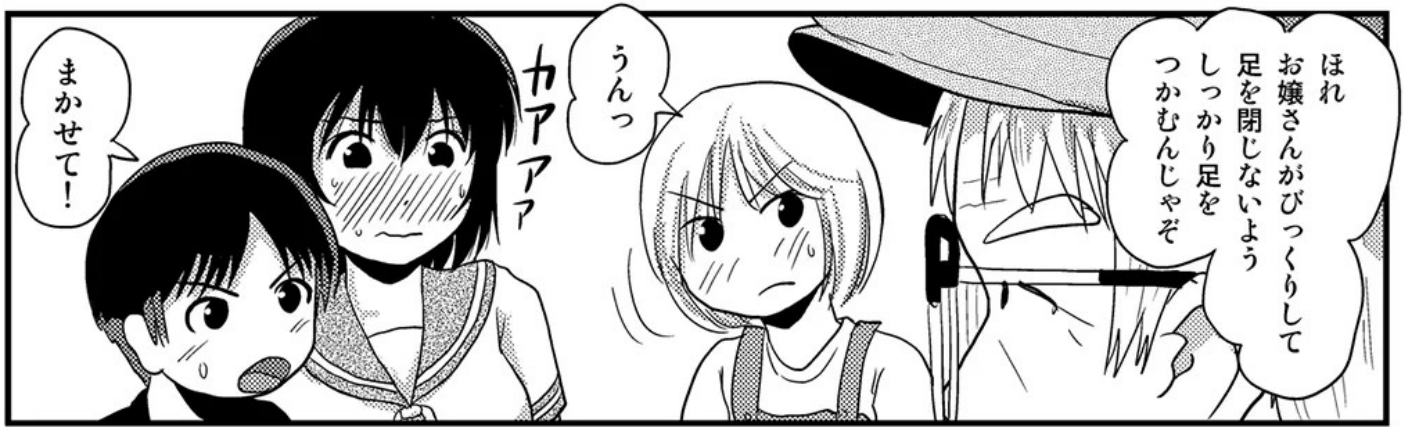



だ だめっ…
そこは…!!



おねーちゃん
冷たいけど我慢してっ

う うん
ごめん…ね

いや…見ないでっ
見ないで…

おねーちゃん
すっごいビクビクしてる…

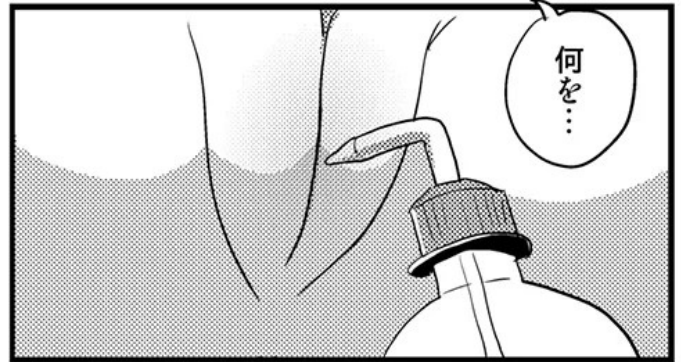
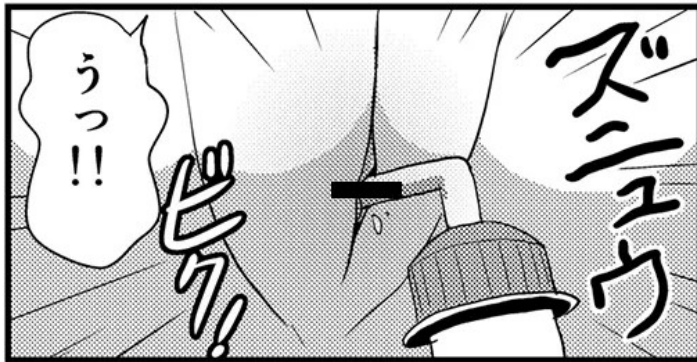





また...
いっちゃった...



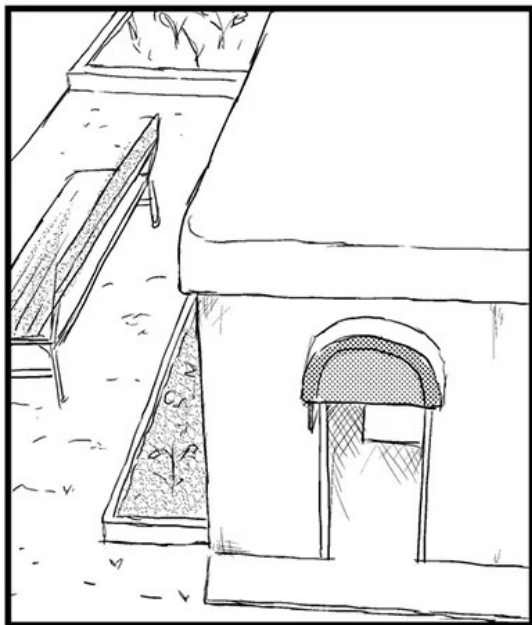

と見えていることに気付いていない





出演者の座談会的な何か

 お疲れさま～

 はいお疲れさま

 今回はまたおかしな展開になったなー

 えへへ 洗われちゃったよ

 瑠美 前は**獣プレイ**で今回は**流水プレイ**とはね

 ……。でもほら…やっぱり病気になったら怖いし

 ん？

 調べたら狂犬病って本当に死んじゃうんだよ！

 まあ発症したらほぼ100%よね

 ね！ だから実は**今回エッチな話じゃないんだよ**

 ええと…(いや、鼻頭で犬にイカされてるんだが…)

 あのね ちる 狂犬病にはまずならないから

 え？

 日本では狂犬病予防法が法律で定められていて、飼い犬にはワクチンの接種が義務づけられているの

 ……

 だから今回のケースだとまず発症はありえないから

 (じわ…)

 うわ！ ちる！？

 じゃあわたし…ただアソコを弄ばれただけ…

 ああ でもほら 病原菌はそれだけじゃないし

 そうだ ましてや粘膜だからな 洗浄は間違っていないぞ！

 ぐす…よかったあー

 (素直すぎるのも問題だな！)

本編とは全く関係ないページです。興味無い人もたくさんいると思うので、そんな方は読み飛ばしてください。



テーブル筐体

テーブル筐体は1976年にタイトーがブロックくずしを製造した際、喫茶店に納入するために開発したもの。1978年に同社からリリースされた『スペースインベーダー』の大ヒットで爆発的に全国に普及した。1980年代前半までは業務用ビデオゲームと言えば、殆どがこれになる。(wikiより一部抜粋)

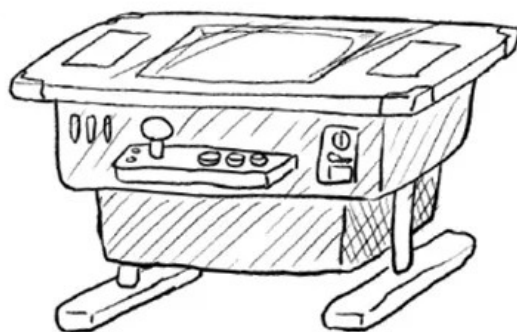

昔から何度も「欲しいけどこんな家に置けないよな…」そう思いとどまっていた**テーブル筐体**の購入を、この冬思いきって実行に移しました。「自分もテーブル筐体欲しいけど全然わからない…」なんて**奇抜な人**のために素人なりにですが簡単な説明&アドバイスを作ってみました。

税〇対策とか言っちゃだめ



テーブル筐体の部品

基本的に以下の部品があれば遊べます。意外と少ない。

- モニター ●電源 ●コントロールパネル ●ゲーム基板 ●スピーカー

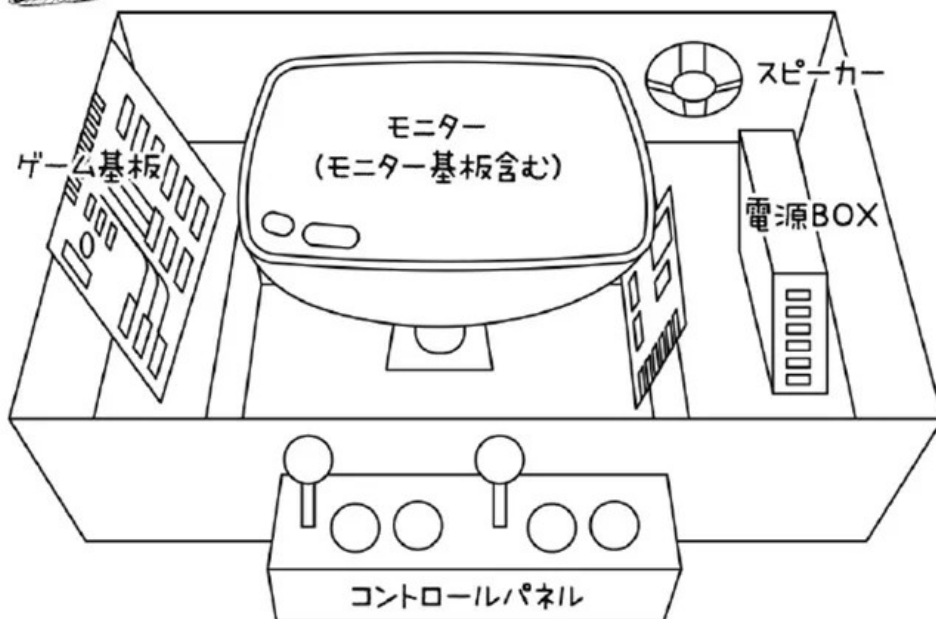

これを最小限最適化したものがシグマ等のコントロールボックスね

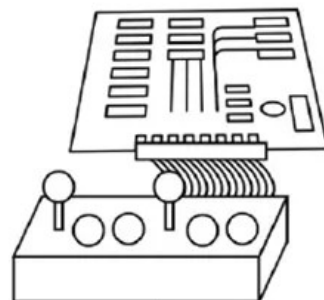

スピーカー&モニターは自宅のテレビやPCモニターなどを使う

※あともちろん各種部品を繋ぐ配線&コネクタ

テーブル筐体はそこそこ重い

地味に問題になるのが運搬。テーブル筐体って結構重いんです。(18インチブラウン管だと約60kg)
たかぴ家は2階に配置だったので、一度ばらして2階で再度組立してました。

※モニターは外す前に必ず放電をします!! **しないと下手すりゃ感電死!**…するかも

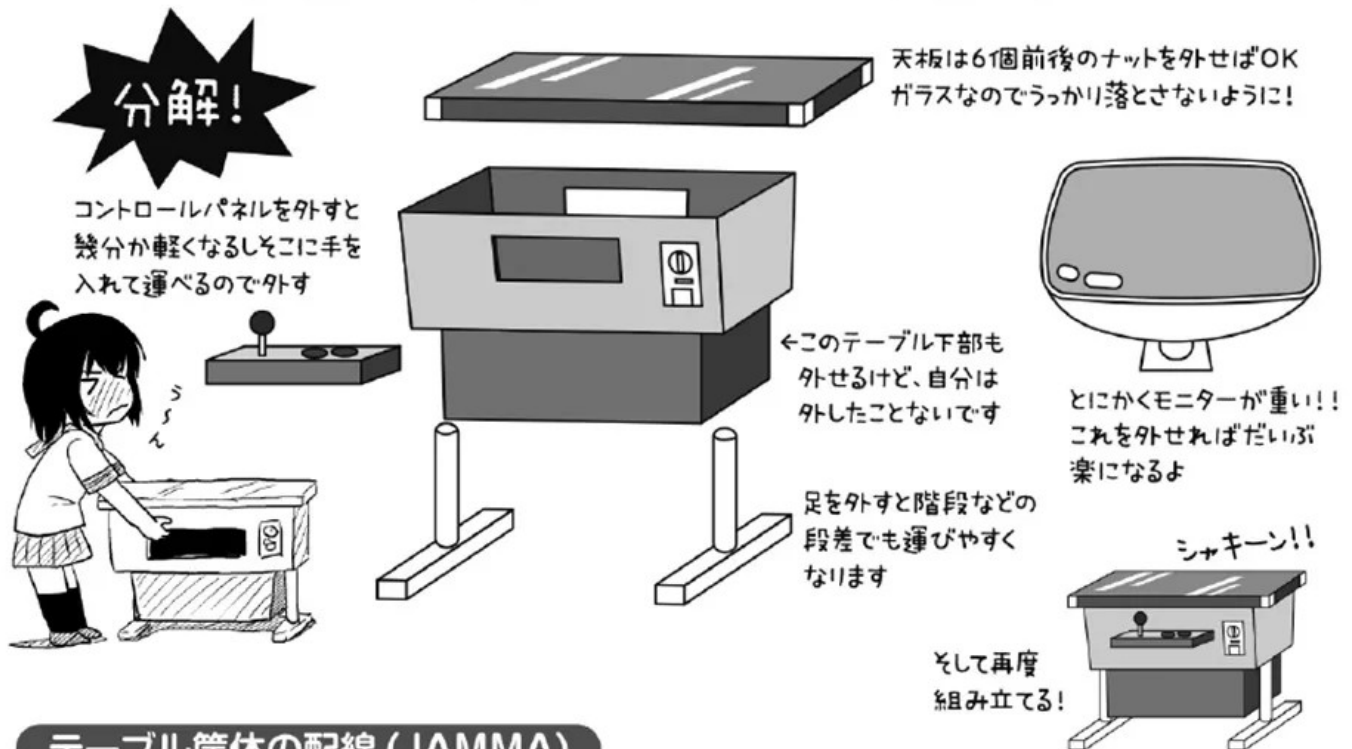

テーブル筐体の配線 (JAMMA)

配線がJAMMA規格になってなかったらJAMMA配線に作り直します。一見複雑だけど、時間がかかるだけで一つ一つハーネス表通りにつなげていく単純作業です。

JAMMA 56pin			
部品面			ハンダ面
GND	1	A	GND
GND	2	B	GND
+5V	3	C	+5V
+5V	4	D	+5V
-5V	5	E	-5V
+12V	6	F	+12V
	7	H	
コインカウンター1	8	J	コインカウンター2
	9	K	
スピーカー(+)	10	L	スピーカー(-)
	11	M	
ビデオ RED	12	N	ビデオ GREEN
ビデオ BLUE	13	P	ビデオ SYNC
ビデオ GND	14	R	サービススイッチ
テストスイッチ	15	S	
コインスイッチ1	16	T	コインスイッチ2
1P スタート	17	U	2P スタート
1P UP	18	V	2P UP
1P DOWN	19	W	2P DOWN
1P LEFT	20	X	2P LEFT
1P RIGHT	21	Y	2P RIGHT
1P ボタン1	22	Z	2P ボタン1
1P ボタン2	23	a	2P ボタン2
1P ボタン3	24	b	2P ボタン3
(1P ボタン4)	25	c	(2P ボタン4)
(1P ボタン5)	26	d	(2P ボタン5)
GND	27	e	GND
GND	28	f	GND

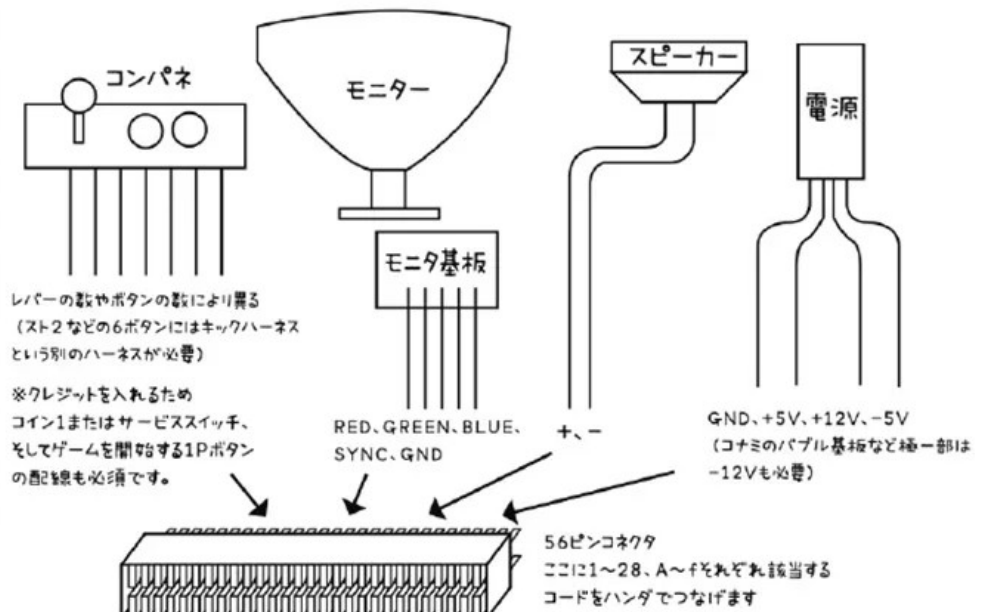

基板につないで完了!!
さあクローソーしてから寝てください

JAMMA規格前の基板はJAMMA変換
ハーネスを介して接続します。
(基板のおまけについてくる場合もあるけど、なければ
ネット情報をたよりに作りましょう)

ちる露出⑬

あとがき

今回どうしようかなとちょっと悩んだのですが結局前回の12巻続きとしてストーリーを作りました。何を悩んだかという12巻からの続きとなると、どうしても凌辱色が強くなってしまっているので今のちるにソレはちょっと違うのではないかと思ったからです。12巻の話はそこでぶった切って、ストーリーを変転（瑠美が話にからむ）させリスタート…とも考えましたが、おそらくそれを望んでる読者も少ないであろうと予想してそれはやめました。瑠美には悪いですが（笑）。…で、極力凌辱色の少ない羞恥展開を考えた結果がこんな話。いや一水鉄砲ネタは清潔なイメージで好きなんですよ。（笑）

前号の後書きでも触れてたテーブルゲームネタ。今回2ページぶっ込ませていただきました。何が何でも本に差し込まなければならない大人の事情がありまして…、小鷹に間に合わなかったののでちるに差し込んだ結果となりました。出張日記みたいな感じとだけ思っていたら幸いです。

部屋にドーンと置いてあるテーブル筐体の存在感凄いです！

[誌名] **ちる露出⑬**

[発行] **ちみはうす**

[発行者] **たかび**

[HP] <http://www.icn.ne.jp/~chi/>

[発行日] 2017年8月13日

[印刷] あかつき印刷様



CHIMEE HOUSE