

■野外露出

■羞恥

■本番無し

■辱め

■彫刻チャレンジ

「私は他人に
見られて興奮する
変態じゃないのに」

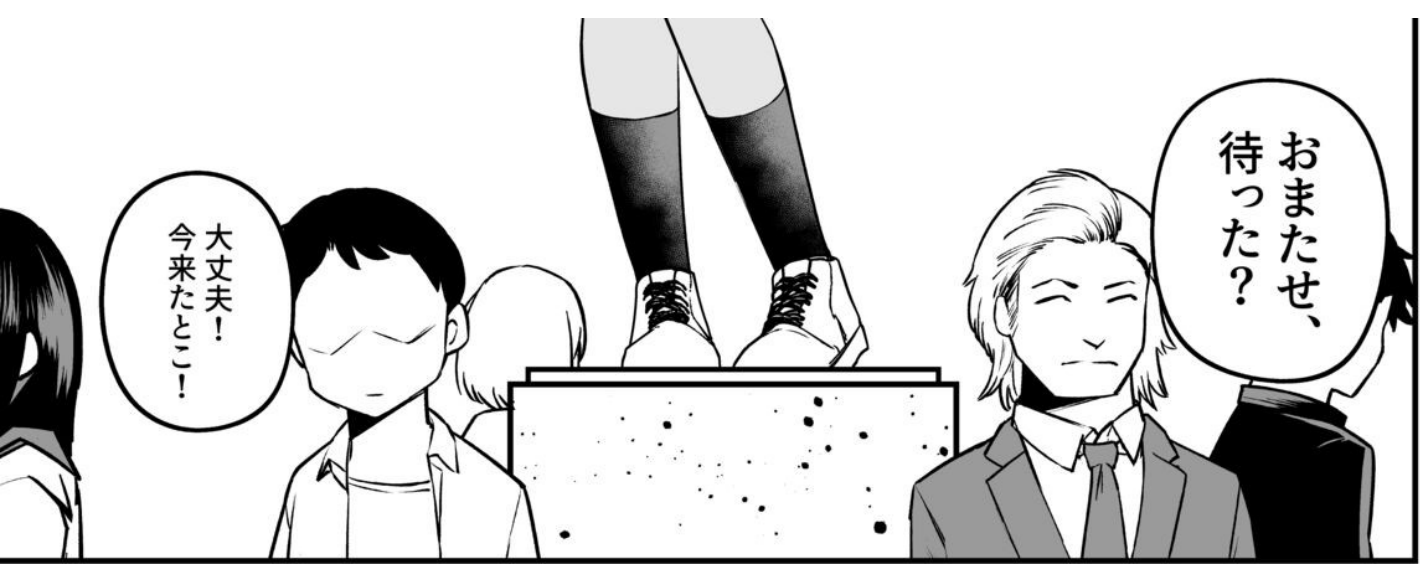

おまたせ、
待った？

大丈夫！
今来たところ！



美術館着いてるよ
ほら、銅像の下！

もうやめて…

集合時間早すぎw
ひっさしぶりに
昼前に起きたわ

誰か助けて…



そう赤いジャケットで
金髪の…おーい！
はじめまして！

うーすw

二日酔いで
美術館来ちゃう俺
ヤバくねえ？

待ち合わせ
しないで…

全裸の
私の下で…

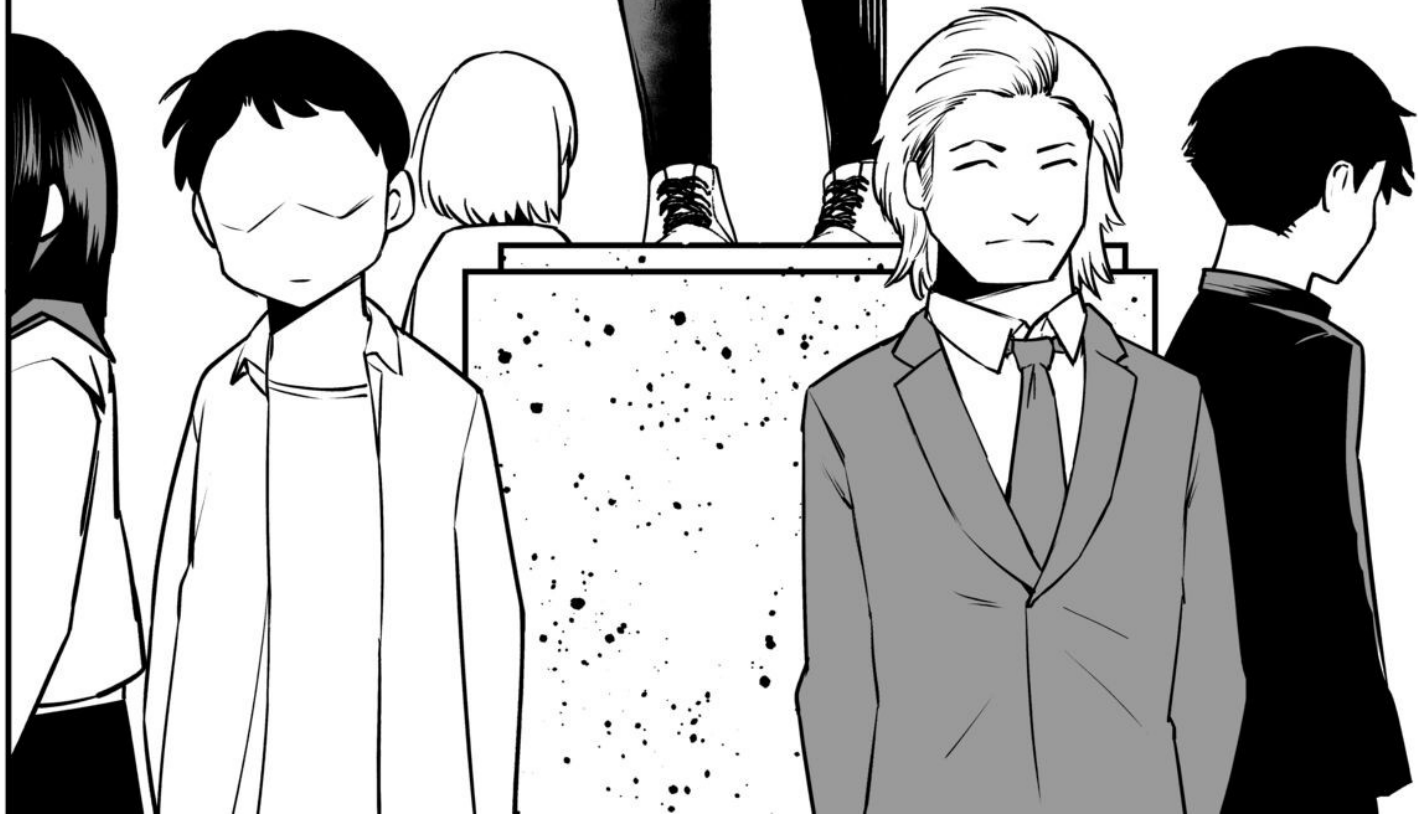

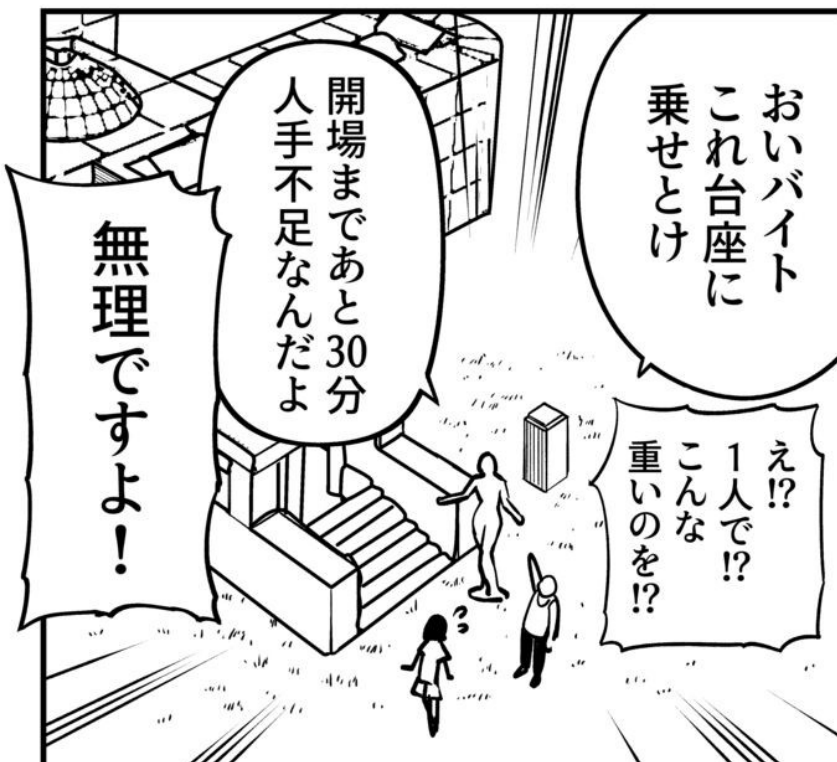
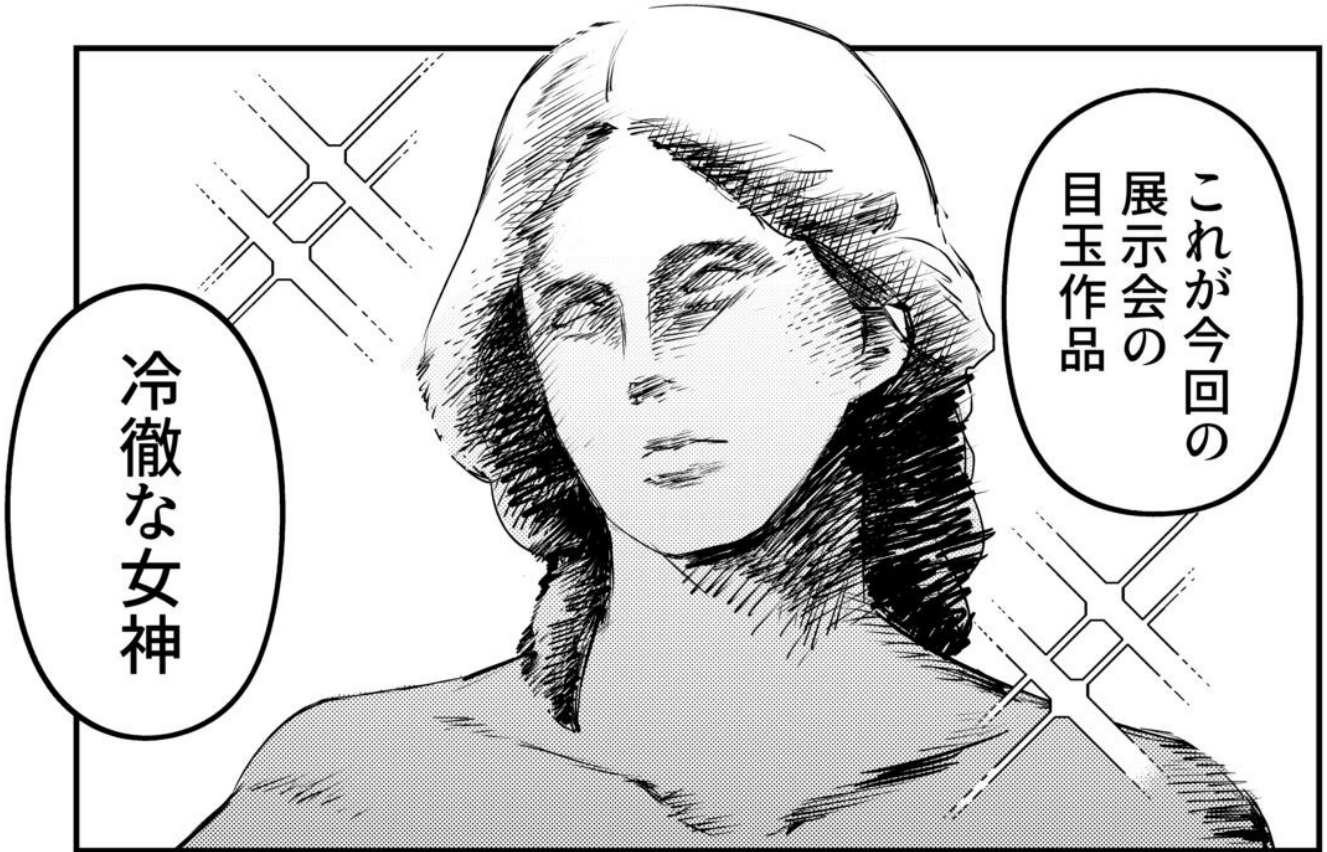
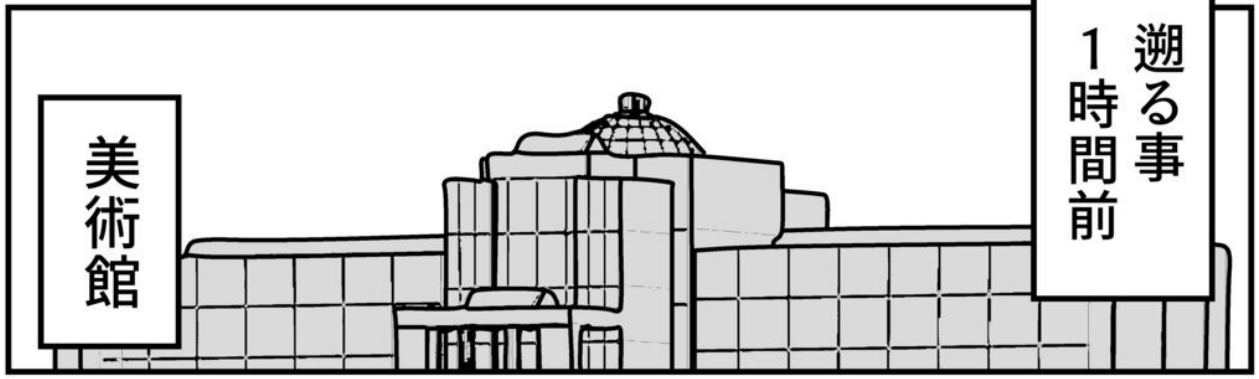

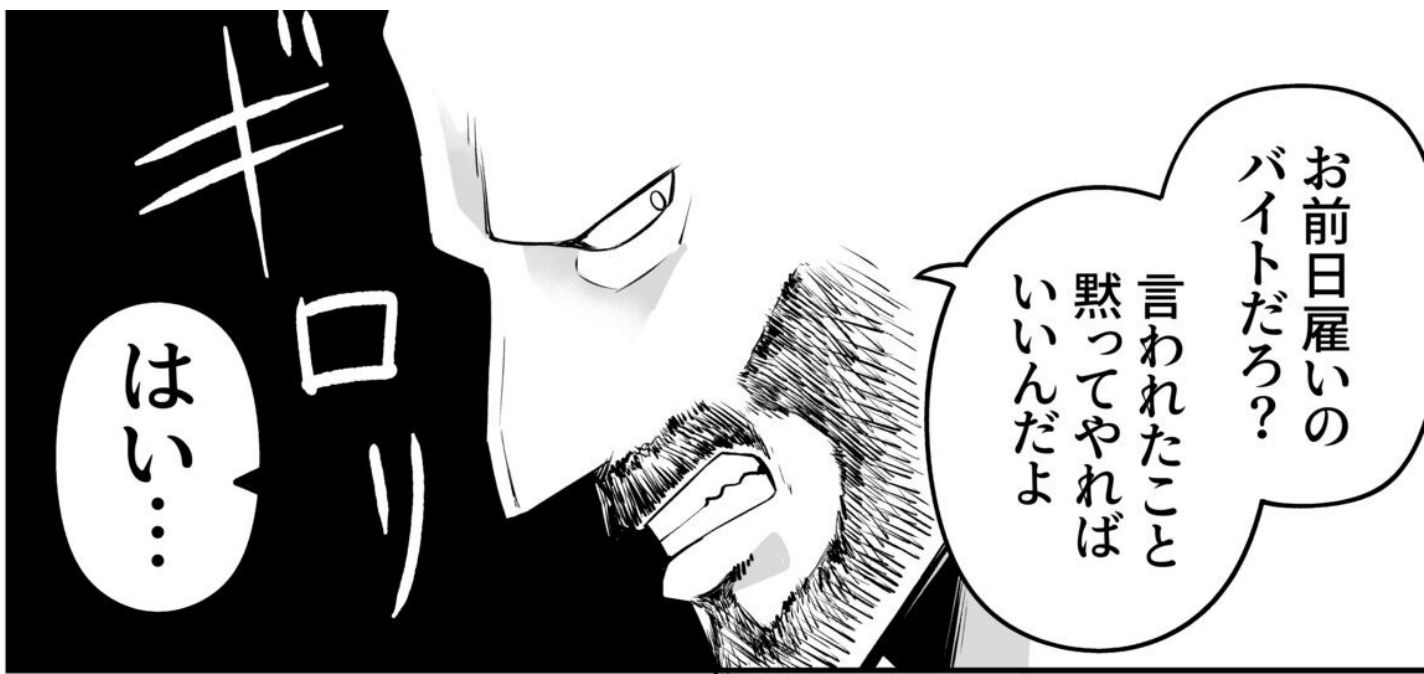



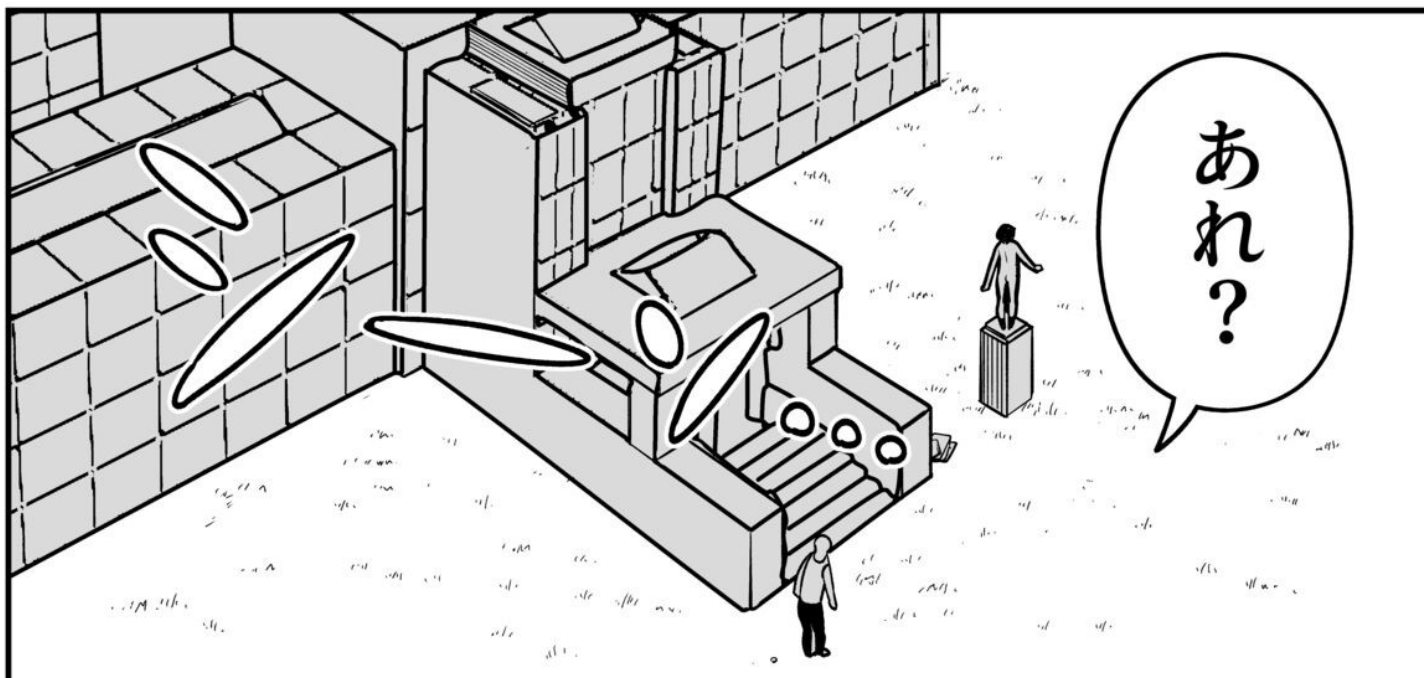
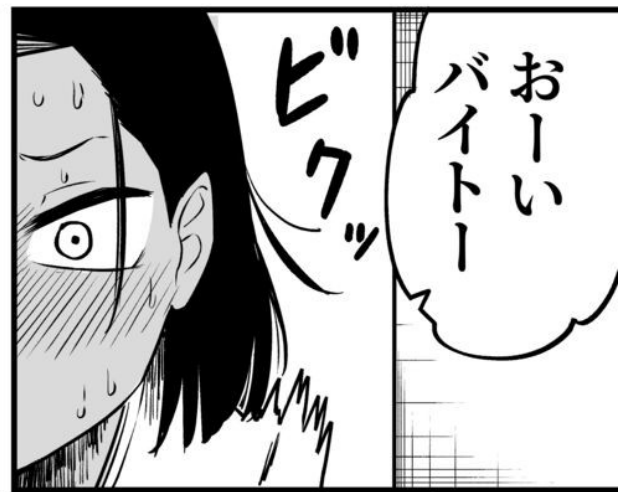



な...何やっってるの私ー!

〇〇展示会
入場開始です!
押さないで
ください!



ドドド...

どこ行っただんだ?
あの若いバイト
礼儀がなってねーな
最近の若い奴は





めっちゃ視線
感じる…

肌色だし

日焼け跡
あるし

私の裸全部
見られてる

まだ彼氏も
できたこと
ないのに!

冷静に
考えたら
無謀すぎ
じゃない!?



こんなんで
乗り切れ
るわけ…

裸になって
銅像のフリ
するって何!?

というか
そもそも

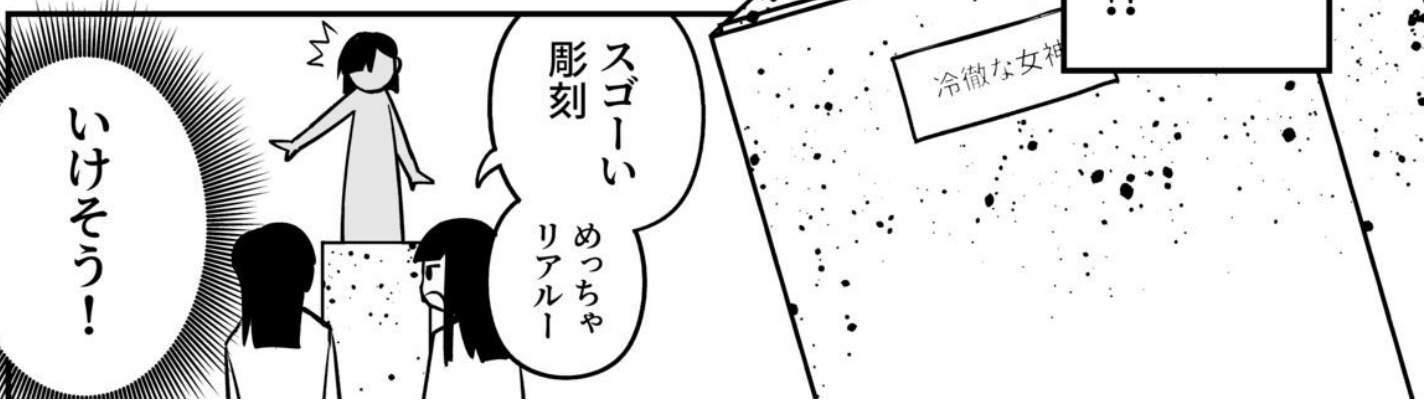

いけそう!

スゴーい
彫刻
めっちゃ
リアルー

冷徹な女神



私は…
人に見られて
興奮する変態
じゃない
仕方なく…



仕方なく
なんだから…

押さずに
進んで
ください
写真撮影は禁止と
なっております!



まるで生きてる
みたいね



これは後世に
語り継がれるな



これが
10億ドル
の銅像か
さすが巨匠。
圧巻ね



めつちや
恥ずかしい

いやー
素晴らしい

立派な
彫刻ですな

アアア



生命力を感じる
見事な
肉付きだな

陰毛の
装飾性も
素晴らしい

なんて清らかな
日焼け跡なんだ…



でもこれなら
銅像のフリして
誤魔化しきれるかも

知り合いさえ
来ない限り…

あれ？

ド
ド
ド…



これがアート？
ただのギャクタでは？
この程度なら
私でも作れますよ

私の裸が
賛否両論も
呼んでいる！

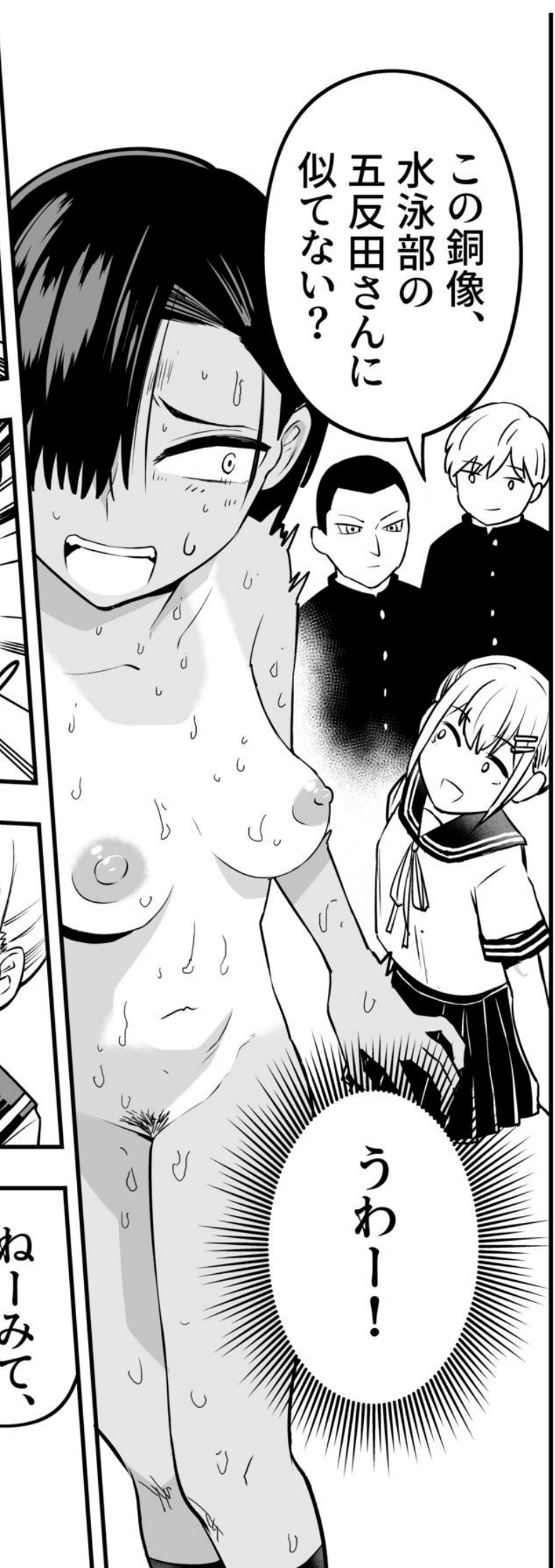

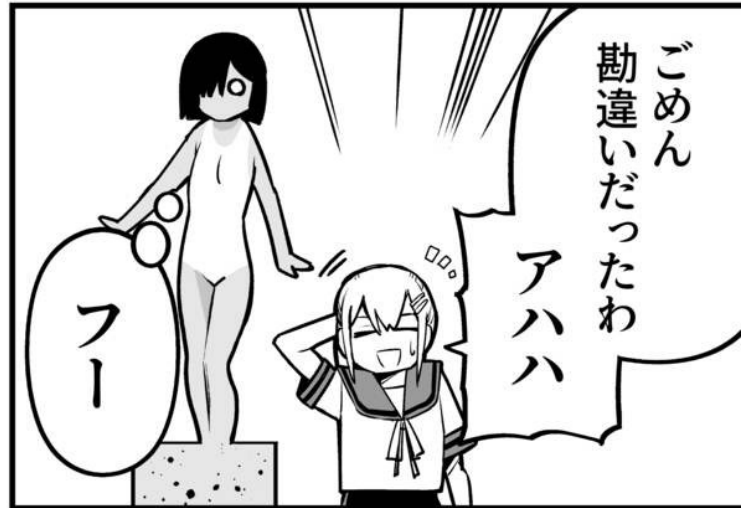

今までの
他の人たちの
視線とは

完全に
バレたー!!!

全然
違う

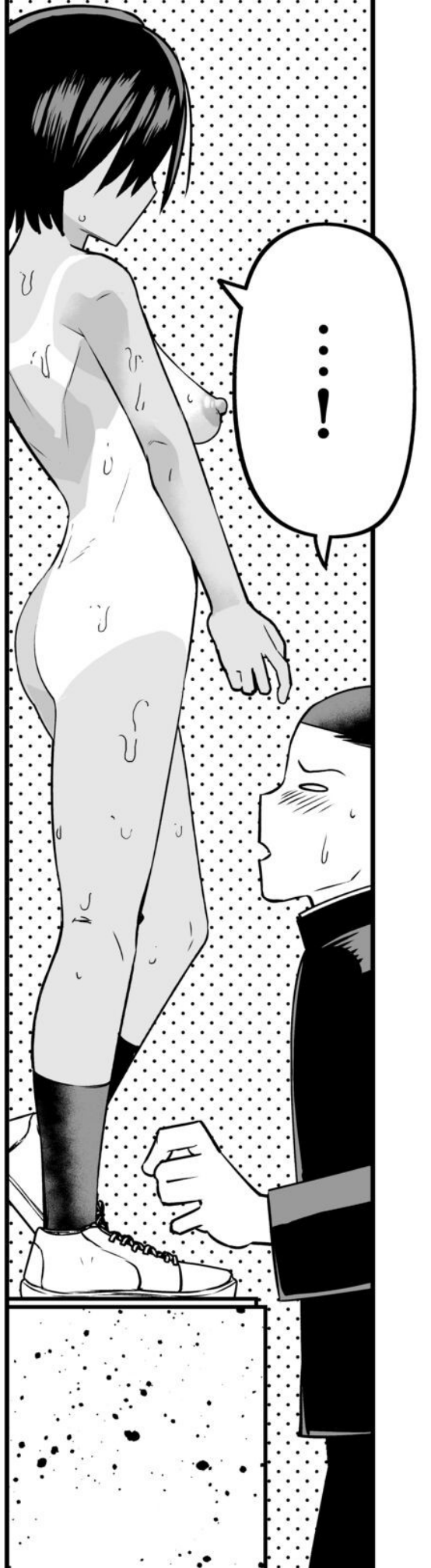

私のことを
銅像ではなく...

ドクンッ
ドクンッ
ドクンッ

昼間から野外露出してる
変態として見てる視線だ!



ああ、
全部見られてる...

見ないで、
見ないで
止まって、汁!

違いの全部
誤解で...

仕方
なくー!

大変だー!

!!





お父さーん!

た、助けて



男の子が
川で溺れてる!



水泳部でもない限りー！



川の流れが
早すぎる!

大人でも
危険だ!
それこそ



早く
助けないと!

ダメだ!



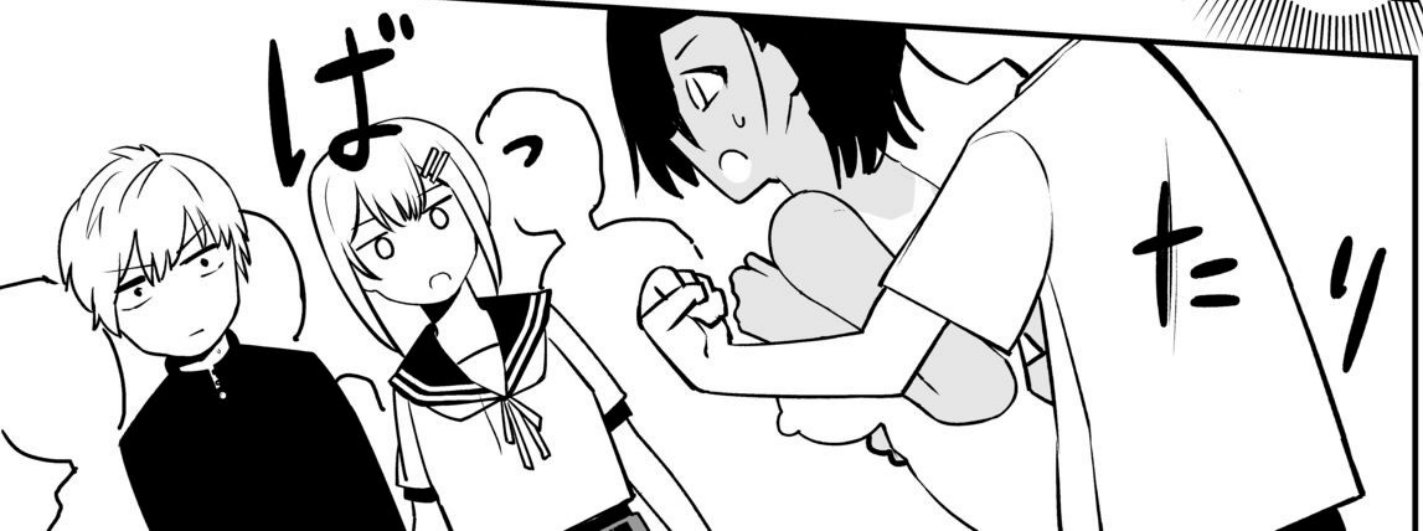





私は…

人に見られて
興奮するような

変態じゃ
ないのに…



…!

私は
水泳部

溺れてる子を
助けに行くから

止めないで

…
分かった

君に
任せよう

スッ



でもどうして
全裸なんだい!?

変態だ!
変態だー!

イヤー!

見ないでー!



救出成功

その後
全部バレた

私が銅像を
壊したことも

それを
誤魔化そうと
したことも



すいません
うちのバイトが！
粗相をしまして！

必ず10億
払わせますので！
お許しください！

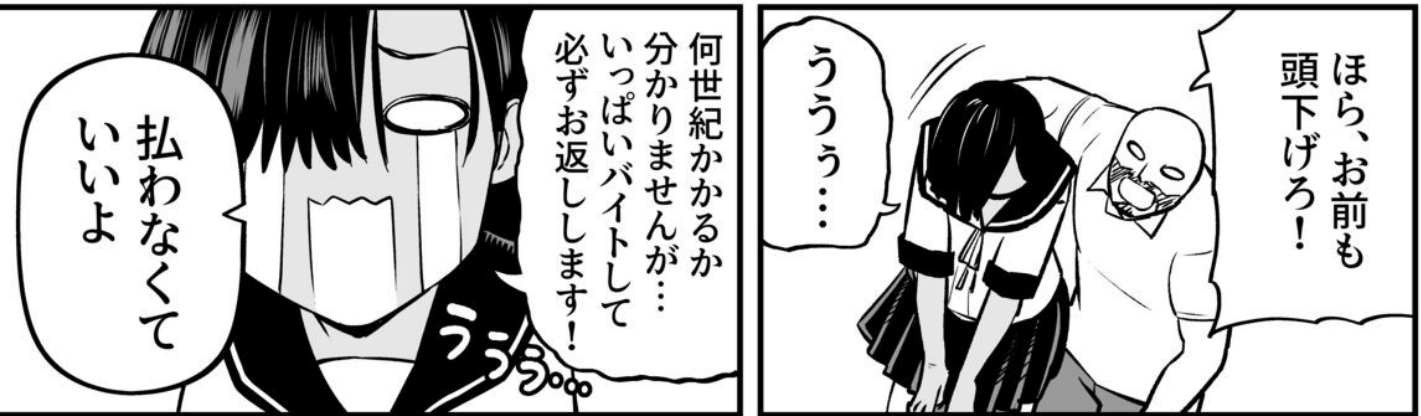

ほら、お前も
頭下げろ！

ううう…

何世紀かかるか
分かりませんが…
いっぱいバイトして
必ずお返しします！

払わなくて
いいよ



君は息子の
命の恩人
だからね

おねえちゃん！
この間は
助けてくれて
ありがとう！

君は
溺れてた少年…

息子!?

?



命の恩人だ
なんてそんな…

ガッ

君がいなければ
息子の命は
危なかった

本当に
ありがとう

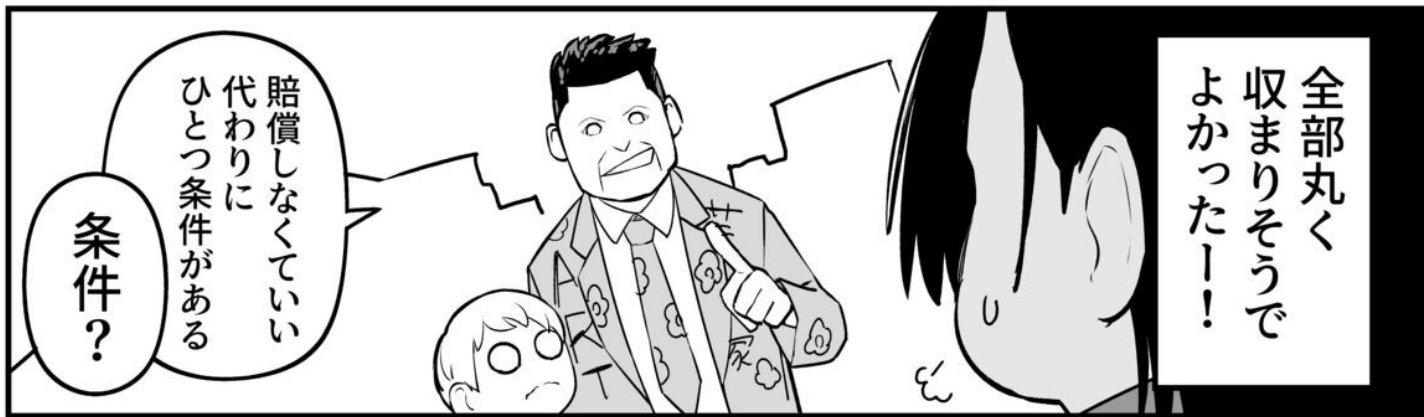

全部丸く
収まりそうで
よかったー！

賠償しなくていい
代わりに
ひとつ条件がある

条件？



この展示会が
終わるまで
あと29日間

君が全裸で
銅像の代わりに
なってくれ！



何やってんだ
水泳部の
五反田さん

...

すごい、
全裸だ...



さあ全裸に
なってくれたまえ

ちよ...ちよつと
待って下さい!



私...
息子さんの
命の恩人
ですよ!?

ハハハ
そうだね



で、払うのかい?
10億ドル





あ、写真撮影
オツケーです！

コラ、君は
銅像なんだから
動かないでね
それとも
払うかい？
10億ドル

がんばれー！
おねえちゃん！

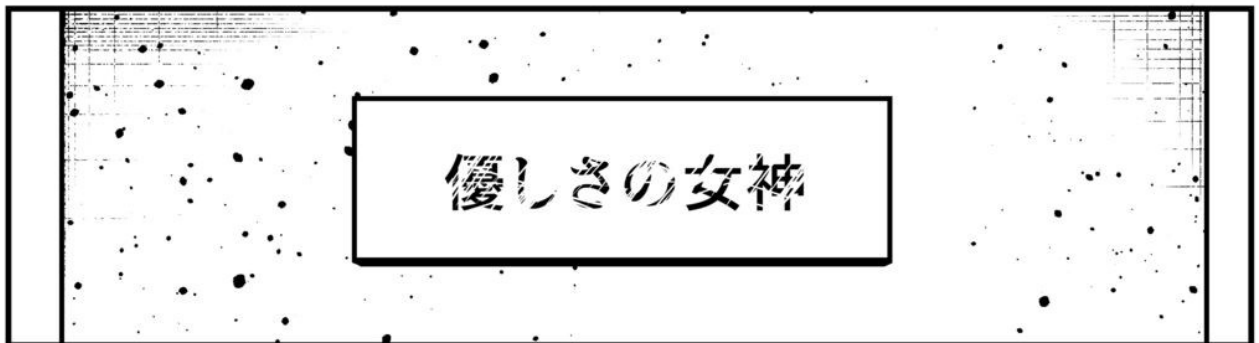

優しさの女神

おちり

構想ラフ



「私は他人に
見られて興奮する
変態じゃないのに」

ソチーン少年合唱団
足腰ガクガク言わし太郎
twitter @sottiin