

成年
コミック

母親さん は 発情期 です



白石なぎさ
NAGISA SHIRAIISHI

母親さんのは 発情期

Mother's Estrus



泡姫図鑑

南川口・ソープ「ADAM & EVE」

CHIAKI ちあき

家事も育児もセックスも
いつも一生懸命な彼女の姿は
男心を魅了して離さない。



PROFILE

ちあき 37歳 T162

B95(H) W60 H88

B型 さそり座

出勤 月～金 (9時～17時)

SYSTEM

■総額：2万円(60分)～

■営業時間：日の出～

ちょっと入り用で……と苦笑いするちあきちゃんは何と1ヶ月前に初めてこの業界に入ったばかり。その器量と新人離れしたテクニックでたちまち人気の泡姫に。詳細は本書21ページへGO!



ぎゅっ!

いいよ...



母さんが
そう望むなら...

ありがとう
信...



ちゅっ

んくっ



優しく
シてね♥

うん...

ふにふにっ

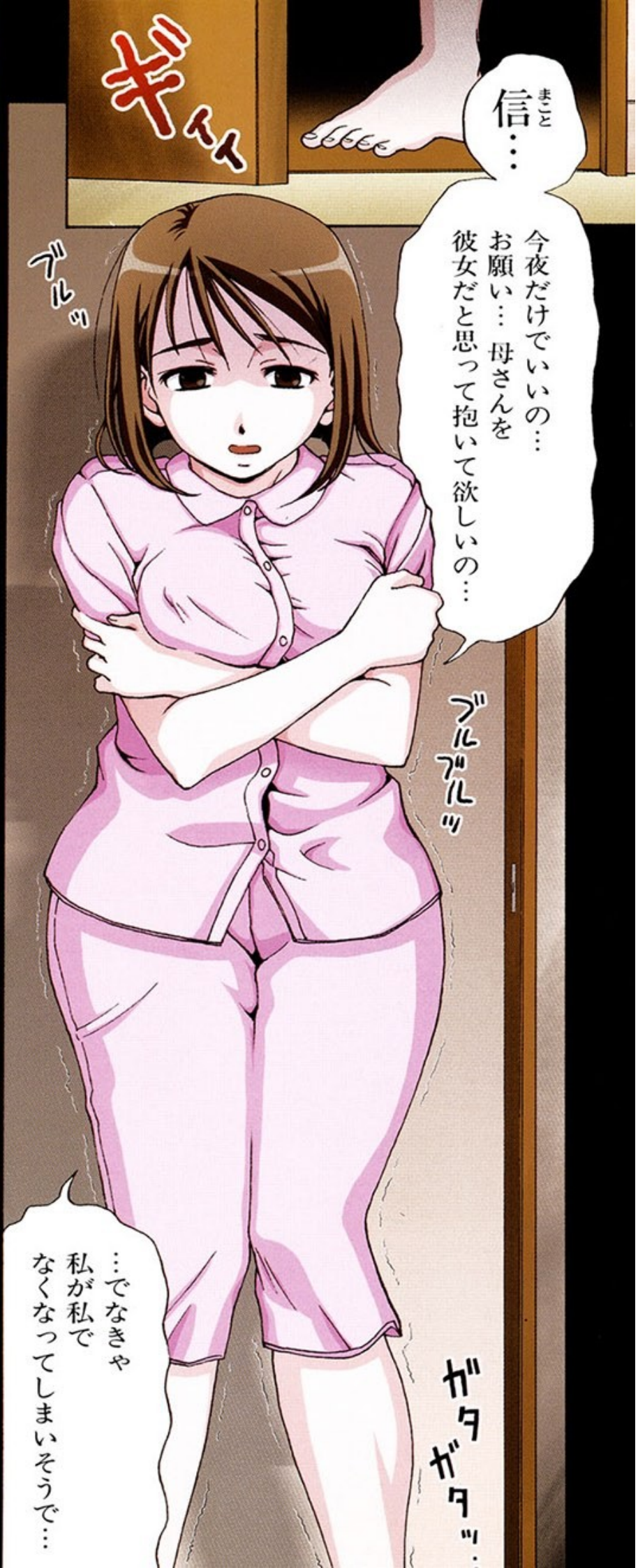

ギョッ

ブルッ

ブルブルッ

ガタガタッ...

まこと
信...

今夜だけでいいの...
お願い... 母さんを
彼女だと思って抱いて欲しいの...

...でなきや
私が私で
なくなってしまうようで...



いいっ…
信のちんちん
気持ちいいっ…



んあっ…

ゲシュル

ゲシュル



僕と母は極限状態の中で結ばれた

家族が壊れたあの日の夜

トロオー

コポッ
カポッ



私…いま…

愛されてるよ
……ね……？

ビュル
ビュル
ビュル

ドム
ドム
ドム

キヤッ

キヤッ

母さん、信へ

突然のことで、お父さんと藍は、一緒になろうと決めた。他に何も要りませも、家も、母さんと信に言うが、私達を探さない許されない関係である。私は娘を一人の女として愛してしまったの

ま...まさか...

ア...ア...

ガタガタ...



どうしたの
母さん...

妹の二十歳の誕生日
だった

父と妹は

僕と田さんを残して
駆け落ちしてしまっただ...



ゲツ!

昔から

「父親にとつて娘は恋人のような存在」
——などと言われるけれど...



母

の

恋

人



はあ……



母の恋人

ごめんね信…
今夜も…いい？
夜になるとどうしても
辛くなっちゃって…

ふふふ…

日中は気丈に
ふるまう母だったけれど

今夜も…

あの夜のように
僕を求めてやってくる…

フワ…

フワ…



落ちついた？

うん

ああ…背中が気持ちいい…



かあああーっ

母さんのおっぱい
柔らかくて気持ちいいよ…

だら



んれろれ
んれろれ

んれろれ

んれろれ

や…恥ずかしいよ…

ぶいぶいっ

あっ



んがあっ…

さわっ…



かあ
ああ
あッ

だっだっって……

信があんまり
いじるからあ~~~~



うわあ
もうこんな
ヌルヌルしてる……

ぬば
ぬば



ふふ……

赤くなっちゃって
母さん
かわいいよ♥



かくいう僕も
まんざらではない
……でも……

スパッツも
脱ごうね

うん

今の母にとっちは
僕の存在が
すべてだ

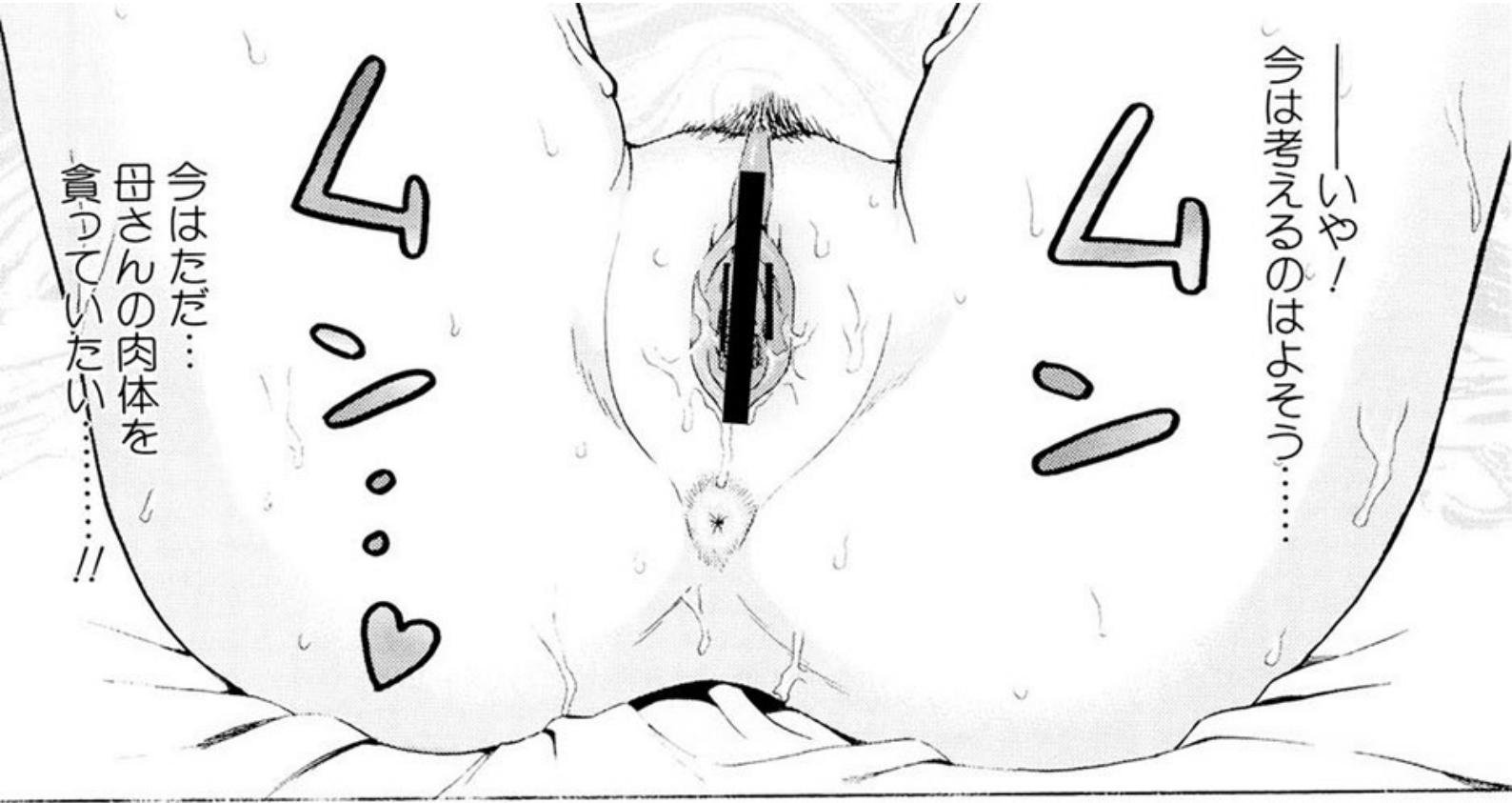

うわー！
今は感じるのはおもしろい……

今はただ…
母さんの肉体を
貪っていたい……！！



んはあっ

いやっ…

たまらないっ…！！

だめっ……

イクっ…
イクっ…

れろれ



んはあ

ああ…
この蒸れですえた女の匂い…



ズン



いいよ
次は僕を
気持ち良くして…ね？



ごめんね
信……



うん…

ず

ず

行くよっ

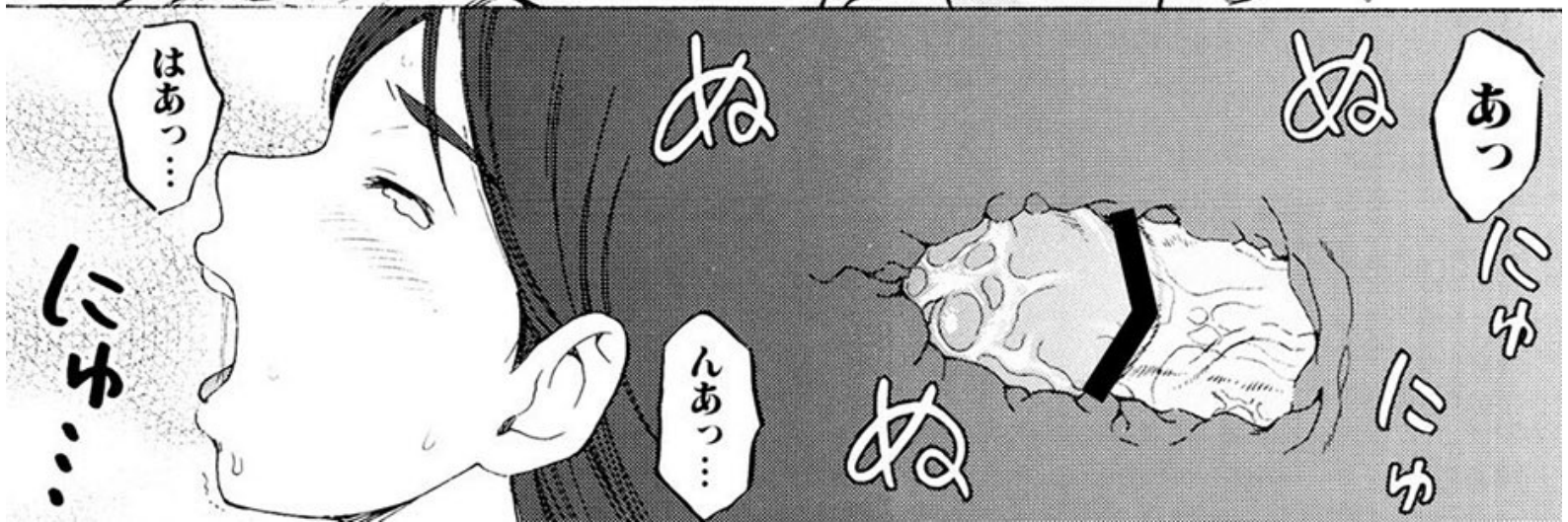

はぁ…

ぬ

ぬ

あっ
にゅ

んあっ…

ぬ

にゅ

にゅ…



あぁあぁあぁ
~~~~~  
っっ!!!

ガッ  
~~~~~  
ッ

ガッ
~~~~~  
ッ

挿れられた  
だけなのにっ...

せしほ.....

SSC.....!!

もう...  
あっ...んああっ

アッ  
~~~~~  
ッ

アッ
~~~~~  
ッ



それにつ……

信のちんちんがっ……  
私の子宮に……  
当たっ……て……

ねえっ……



ぢゅ  
ぢゅ

ねえ  
信っ……



僕も母さんが……  
あなたが必要だ……

うん♥

ズツ

ズツ

ありがとう……

私信にそう言って  
欲しかったんだっ……♥

きゅん

うおっ……

きゅん

イ……イク!

腔内に  
イクよっ……

きゅん  
きゅん  
きゅん

ああ  
来るっ……!!

信のせーしが  
奥まで押し寄せて  
くるう~~~~っ!!!



好きだよ  
母さん……

恋愛感情は時として



すー

すー

誰よりも  
相手をも  
近い存在に  
するけれど

でも今は  
そんな事も忘れて

ただ深い眠りに  
つきたいと思うんだ……

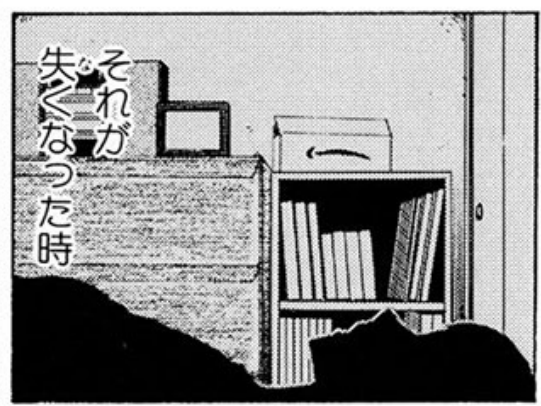

それが  
失くなった時

誰よりも…  
そう  
他人よりも  
遠い存在に  
してしまおう……



END

「童貞が許されるのは小学生まで」って本当ですか!?

コーブランド  
ADAM & EVE

それはどもかく俺もやうとて大学生ソープへ行くのも自己責任

何のロマンスも無い19の夏が過ぎ

ここ50分コースで...

どの子にしようかな...

悔しいから此処で童貞卒業だ!優良店の下調べもバッチリだぜ!!

ドキ

ウホッ...セレブっぽい♥



あ...じゃあこの子で

T155 B91 W60 H190

かしこまりました準備ができるまで待合室でお待ち下さい

ホ  
お待ちせ致しましたどうぞごゆっくりお楽しみ下さいませ

カ  
あッ!

# 大都会の アダムとイヴ

中…雄一!!



——— ったく…  
セレブ風美女を  
指名したのに…  
詐欺だよ金返せ!

私が加工したんじや  
ないわ  
文句はお店に  
言ってよね!





9時〜5時のパートタイムに変わりはないでしょ!

つかパートって聞いてたのに...こんな所で働いたのかよ...!

つん!



そもそも雄一が三流私立にしか入れないからこうして働いているのよ!!

親が働いているから子はモラトリアムを謳歌できるのよ? 分かってる!?



ソープに来て説教たれてんじやないわよ!!!!



もっと仕事選べよ!つか年齢考えろ!! ケーベツしたよ

カキ





チェンジ  
する？

さあ  
どうする？



んっ...

んっ

ふっ

ふっ

んっ



いや...  
もう待て  
ないっ！

むしろよろしく  
お願いします！

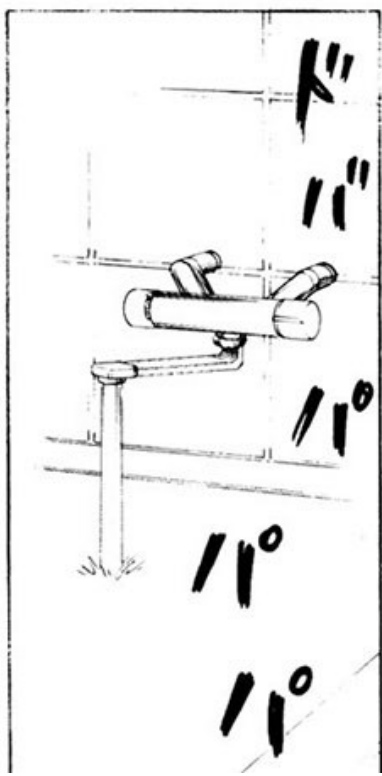

そう  
来なくっちゃ！



今見ると  
無駄にいい肉カラダ体してるなあ...

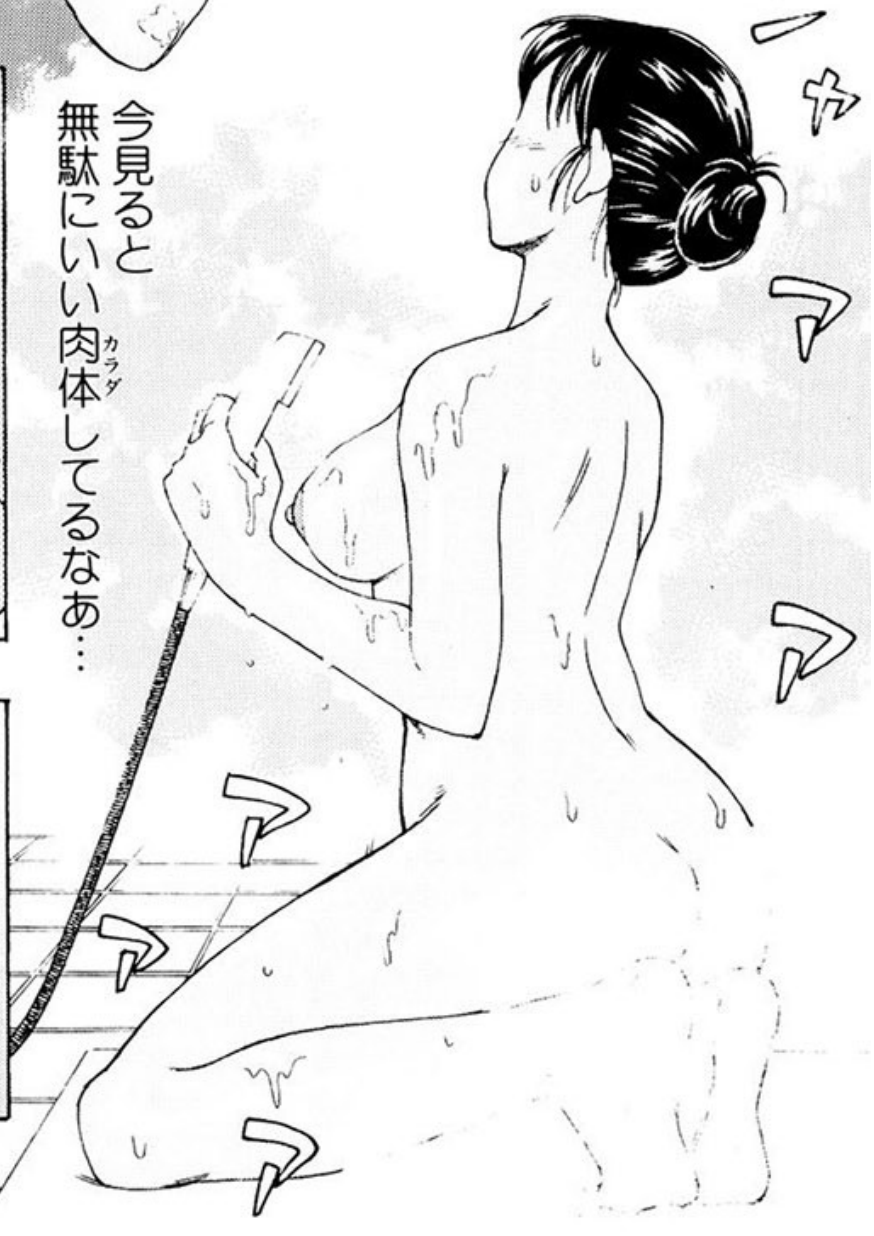

あ——っ

そっちの準備も  
出来たみたいね！

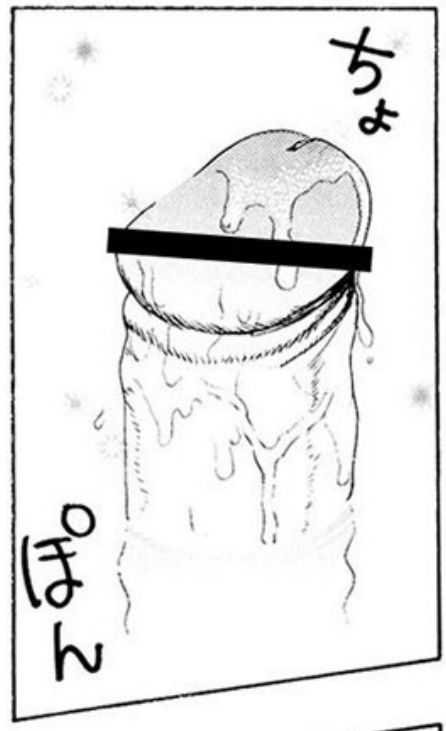

見ない間に  
成長したわねー！



んんん



おっ……

アッ

夢にまで見た  
フエラを……  
今母さんが  
やってくれてる……!

こんなに  
気持ちいいっ

うわあ

それに  
母さんの顔が  
醜く歪んで……

ん……

うわあ

アッ

うわあ



イクツ!!

ど

び

び

び

び

び

んあああ……

かはっ  
かはっ  
……

ぽちゃ

もう! ほとんど  
三こすり半じゃない!  
どんだけ溜めてたのよーっ

ハハ……



何よ

あんがと…  
いろいろと…

ん—?  
ん—?

母さん……

ヌメ

ヌメ

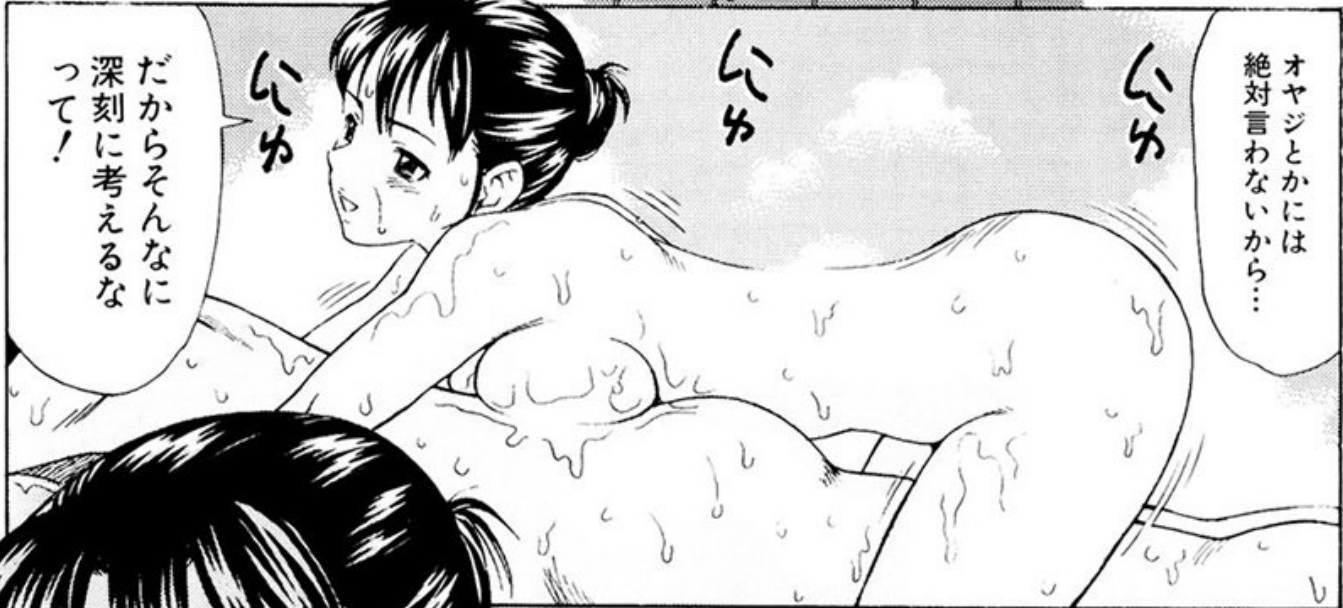

オヤジとかには  
絶対言わないから…

だからそんなに  
深刻に考えるな  
って!

いゅ

いゅ

いゅ

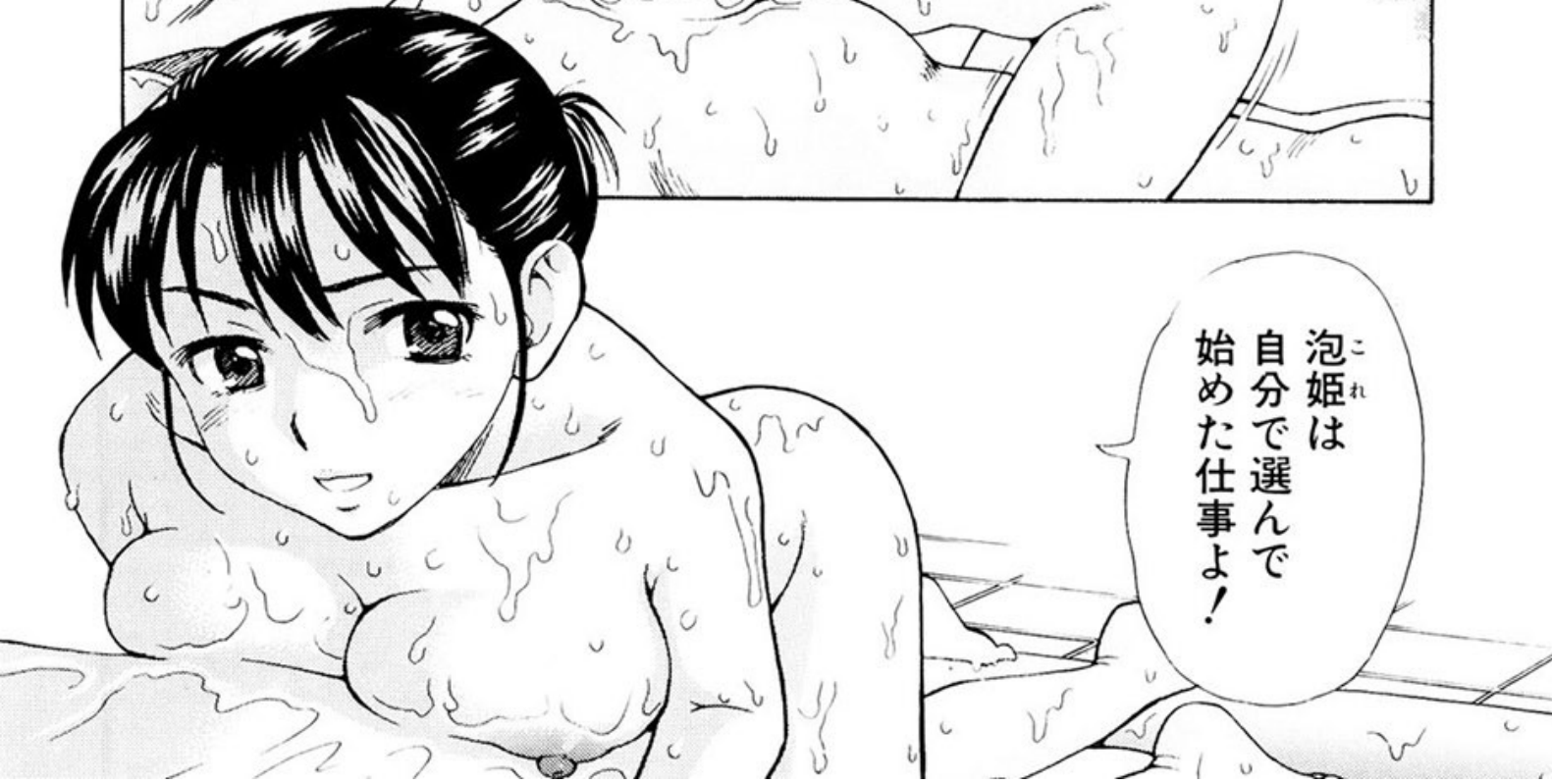

泡姫こは  
自分で選んで  
始めた仕事よ!

いゅ

いゅ

いゅ

いゅ

いゅ

いゅ

いゅ

いゅ

今は喜びを  
感じているくらいよ

え!?



子育てのために  
しばらく女を休んだわ

きゅん

ぐんぐん

私の女はもう終わった  
ものだと思ってた……



でも違った!

此処に来るお客さんは  
私を女として選び

いっ……

女として  
抱いてくれる

いっ……

だ・か・ら……!



今は私を母親だとか  
おばさんだとか思わないで  
一人の女として優しくしてね♥

Hug!

いつか本当に大切な人を  
抱くことになった時も  
心から優しくなれるわ

きゅん!

うん!

さあ早く!

時間は  
待っててくれない  
のよ?

|         |
|---------|
| 料金シス    |
| 50分コー   |
| 80分コー   |
| 延長料金    |
| 30分-500 |

そ...  
そうだな.....

お尻  
お尻

ギン

ギン





雄一つ……  
気持ちいい？

うああっ！  
これが女性の膣内  
なんだっ……！！



あっんあ！

んふあっ！！

女体サイコ

ツ！！

ズズッ

ズズッ

ニアッスッ

ニアッスッ

SEX  
つっ—が…

キユッ

SSSS……



ほんっ

ほんっ

あっ...

ほんっ

何より  
「この女 俺様のもの」感が  
たまんねーっ!!

バツクも  
気持ちいいっ!!

んなは  
あっ...

ほんっ



ズッ

ズッ

雄一のちんこ  
気持ちいいっ  
.....!!

ズッ

ズッ

ズッ

あたし仕事を  
忘れちゃうっ...!!

ズッ

ズッ

今度は  
母さんのまんこで  
イクよ……!!

おっ♡

ああ  
イクッ!

あああっ♡  
はあああっ……♡

ド  
ビュルッ

ビッ

ビ  
イ  
イッ

イ  
イッ

そっか……  
お疲れ様……

うん 母さんは?

5時までだから  
あと一人はお相手  
しなきゃ……

雄一はまっすぐ  
家に帰るの?



ありがとうございます  
ございましたーっ!



ふと…  
寄り道をして  
帰りを  
遅らせようこ  
思った

家に帰れば  
素顔の母が  
僕の帰りを  
待っているだろう…  
そう思うと  
あの個室とは実に  
不思議な空間で  
あるな

個室といてもいろいろある。墓場も個室ならば、彼身アパルトも個室である。  
だが、知らぬ他人と二人っきりでいられる個室といえば、トルコ風呂だけである。  
湯気の立ちこめるトルコ風呂の個室。  
そこへ訪れる男と待っている見知らぬ女とは、いわば人間疎外された都会における唯  
一のアダムとイブとの出会いを思わせるのではないだろうか?

守山修司「書を捨てよ、町へ出よう」

(3) 志望大学別成績・評価

|        |      | 志望大学・学部・学科 |      |         | 評価 | 評価欄 |
|--------|------|------------|------|---------|----|-----|
| 国立大学   | 第1志望 | 関狂大学       | 理科一類 | 前期      | E  |     |
|        | 第2志望 | 兜徒大学       | 理学部  | 物理学科-前  | E  |     |
|        | 第3志望 | 光彩大学       | 理学部  | 物質工学科-前 | D  |     |
| 私立短期大学 | 第1志望 | 馬鹿田大学      | 理工学部 | 物理学科    | E  |     |
|        | 第2志望 | 怪薄大学       | 理学部  | 物理学科    | E  |     |
|        | 第3志望 | 嘘死者大学      | 理学部  | 物理学科    | D  |     |
|        | 第4志望 | 包茎大学       | 理工学部 | 応用物理コース | E  |     |

全然  
ダメだっ!!

くそっ!!





あの日僕は  
どうかしてた……

ビクン

ビクン

母の言葉を額面通りに  
受け取ってしまったが――

母さんっ  
真人っ……はあっ



母さんっ……あつ  
真人っ……はあっ  
んああつ

母は僕を本当に  
なぐさめてくれた



真人オオツ

母さん気ほぢいいっ  
もっじっ……もっじっ……  
もっじしてええっ……

母親とはいえ  
一人の女……

オヤジを亡くしてから  
ずつと……  
熟れた性欲を  
持て余していたのだから……

フォデュムッ

ヌヂムッ

3月



それからというもの  
勉強も忘れて  
母の肉体を貪り続け……

あつっ

んあつ

あーっ

ヌヂムッ

ヌヂムッ

あつ

あつ

案の定  
僕に……

フッ  
シヨイ!

春は  
やっで来な  
かつた

HA YA

|        |        |        |
|--------|--------|--------|
| A21001 | A21021 | A21042 |
| A21003 | A21024 | A21044 |
| A21010 | A21035 | A21051 |
| A21012 | A21036 | A21052 |
| A21019 | A21040 |        |

|        |        |
|--------|--------|
| E21021 | E21033 |
| E2102  |        |
| E2102  |        |
| E21030 |        |

|        |        |
|--------|--------|
| S21007 | S21017 |
| S21008 | S21022 |
| S21010 | S21026 |
| S21011 | S21030 |
| S21031 |        |

|        |  |
|--------|--|
| K21031 |  |
| K21034 |  |
| K21036 |  |
| K21041 |  |
| K21042 |  |



理学部物理学科

|        |        |
|--------|--------|
| S21007 | S21017 |
| S21008 | S21022 |
| S21010 | S21026 |
| S21011 | S21030 |

理学部化学科

光彩大学後期日程受験  
No. S21009



は  
らりり……

うっは  
うだ白!!



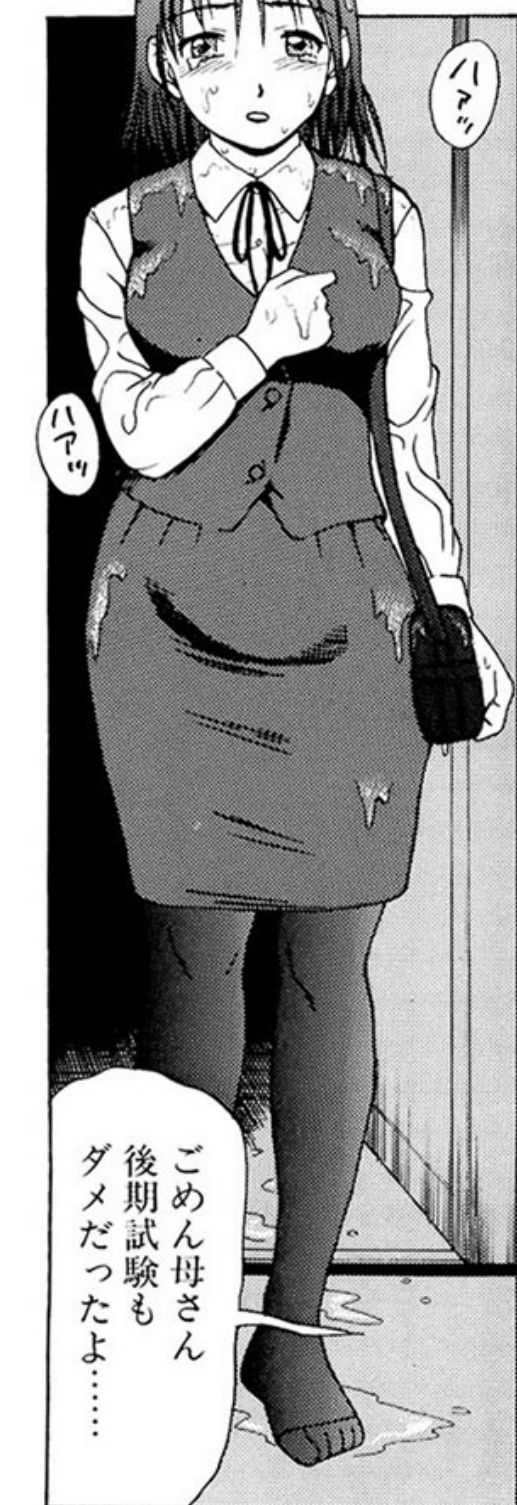





あたしもう生きて  
行けないわあ~~~~!  
せめて週一回とかっ  
.....

そりや僕だつて  
でもごこで決めなきゃ  
もう.....  
後がないんだよ



母さん!

母さんは  
息子の進学と  
自分の性欲と

どっちが大事  
なんだよ!!

も  
も



グウ~~~~

.....



そっ  
そんなコト  
言われたら  
グウの音も  
出ないわよ.....だ

ガ  
ガ  
ガ

い  
じ

い  
じ



ごめんね母さん  
でももうしないって  
言ってるワケじゃ  
ないからさ.....

受かったら  
死ぬほど犯ろうね♥

分かったわ..  
でも.....

# さくら散っちゃえ♥



あはっ★

ズ  
ル  
ッ

真人の  
おちんちんっ！



こいつう  
こんなに大きく  
なっちゃって……



ああ惜しいわあ  
これでしゃぶり納め  
なんて……

ん  
ぐさ  
が



あたたかい……  
特にココは

母さん  
早くしてよ

はいはい



今夜は犯り納めよっ！

朝まで  
寝かせないんだからっ！！

うわっ！！

ア

ア

ア

ア

ア

ア

ア



ああチンコ  
気持ちいい……

真人が  
お口の中でとんとん  
大きくなつてく……

僕と母さんは  
本当に肌が合う



やっぱ……

何故  
だろう……

んっ♡

んっ

んっ





……？  
どうしたの？

あぁっ

それに…  
母さんはいつも  
キレイだ……

あぁっ

はぁっ

だからこそ夢中に  
なっちゃったんだよな……



あははっ

真人のせーし  
い——っばい  
出たネっ！



いや…やっぱ母さんは  
キレイだな……  
——って思ったら  
感慨深くなっちゃって

んもう  
真人ったら♡

ちゅ



んはあ…

真人っ  
そんなっ……

か…母さんの

んふうう…

ふふ…

母さんの  
クリトリスも  
感じてるね♥

ああん  
そんなっ……

早くっ

早く挿れて  
えええっ!!

感じやすいトコばか  
責めて…そんな  
じらさないでよっ……

あぁ

あぁ

あぁ

あぁ

あぁ

あぁ

あぁ

あぁ

あぁ

あぁ

あぁ

あぁ

早くっ早くっ  
母さんのおまんこ  
もう待ち切れないよっ

ぬちゅっ

はいはい

真人のちんこで  
かき廻してえ  
♡

きゅっ!

ぬちゅっ



行く  
よん♡

母子とはいえ  
「男と女」……

ちゅっ  
ちゅっ  
ちゅっ



「母さん」が  
「女」になる時

ヌ  
ヌ  
ヌ

んああああ  
っ!!!

まるで  
魔法をかけられた  
かのように……





僕は  
嘘みてーな  
母さんの姿を目のあたりで  
させられる

真人…

本当に  
いとおしくて  
放したくなくなっちゃう  
じゃねーかよ!!

大好き♥



んあん真人っ  
気ほぢいいっ!!

ぬっ

ぬ  
ぬ  
ぬ



あたし……  
真人を  
失いたくないっ!!!



んあっ

はよ  
んっ  
はよ

はよ  
んっ

んなああああ  
おああ~~~~っ!!!



母さん……!!



んぶうっ…  
あたしもう…  
イっちやう…  
うう…んっ…

やっば  
母さんの肉體  
サイコー!!



あっ…

んはっ

グググ



気持ち良すぎて  
なんか大学とか  
もうどうでも  
良くなってきた…

ほん  
あっ  
ほん

あっ

グググ

このまま  
すっ…

んっはあんあ  
あああああっ…

サアアア



**ダメよ!!**

だってホラ……  
え……

**男のコが一度決めたコト  
翻しちゃダメ!!!**



ごめんよ母さん!  
俺が間違ってた!!

禁欲が何だった!!  
る涙め  
がんばるぞー!!



じーん

本当の闘いは  
これからだ!!

だあ!!

…専門学校って  
私立と同じくらい  
お金かかるのよね……



「終了」

多額の借金を残し  
父は他の女と  
姿を消した

時を同じくして  
母も僕——健太の  
前から姿を消した……  
——それから一年

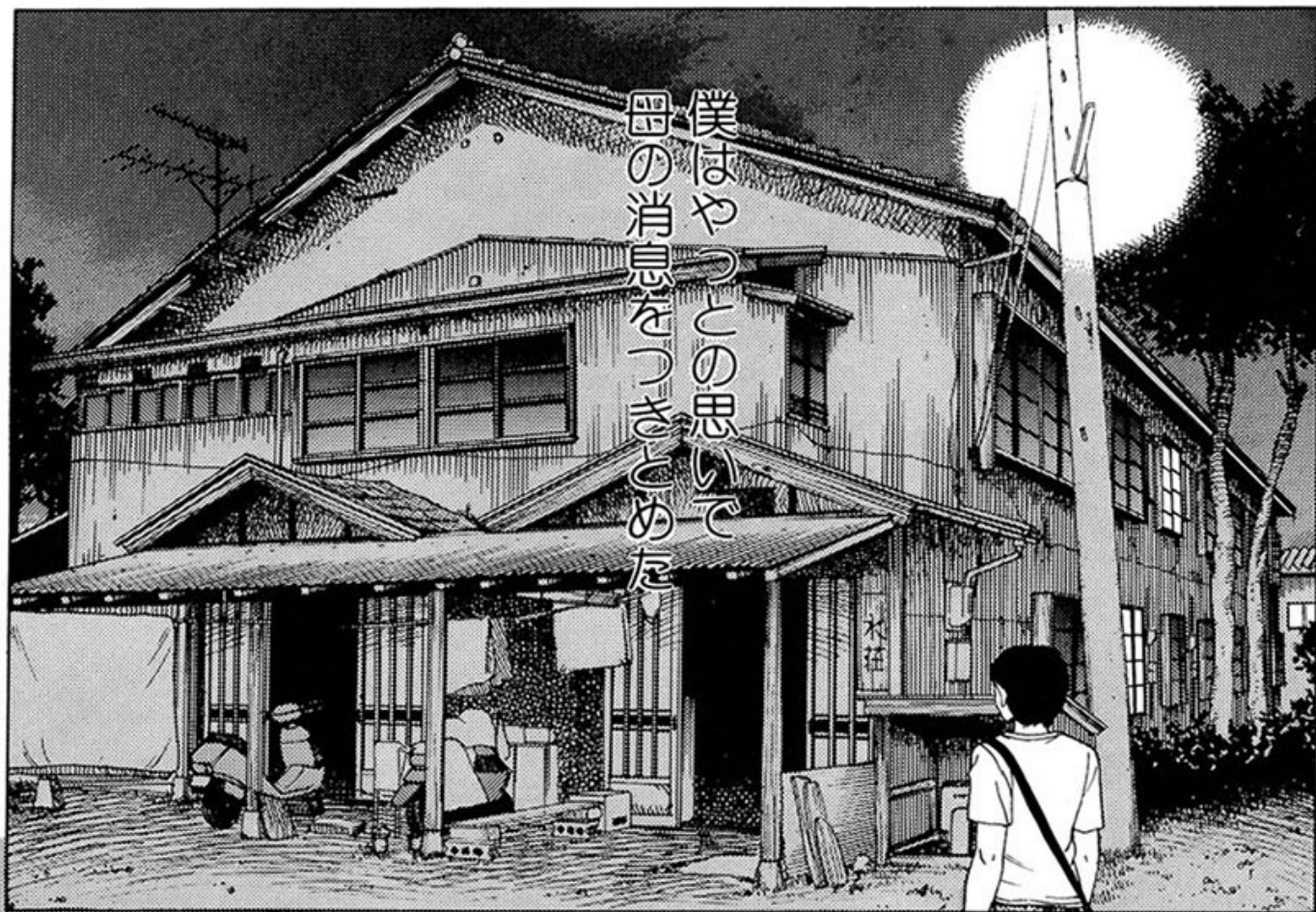

母さんの  
声だ!!!

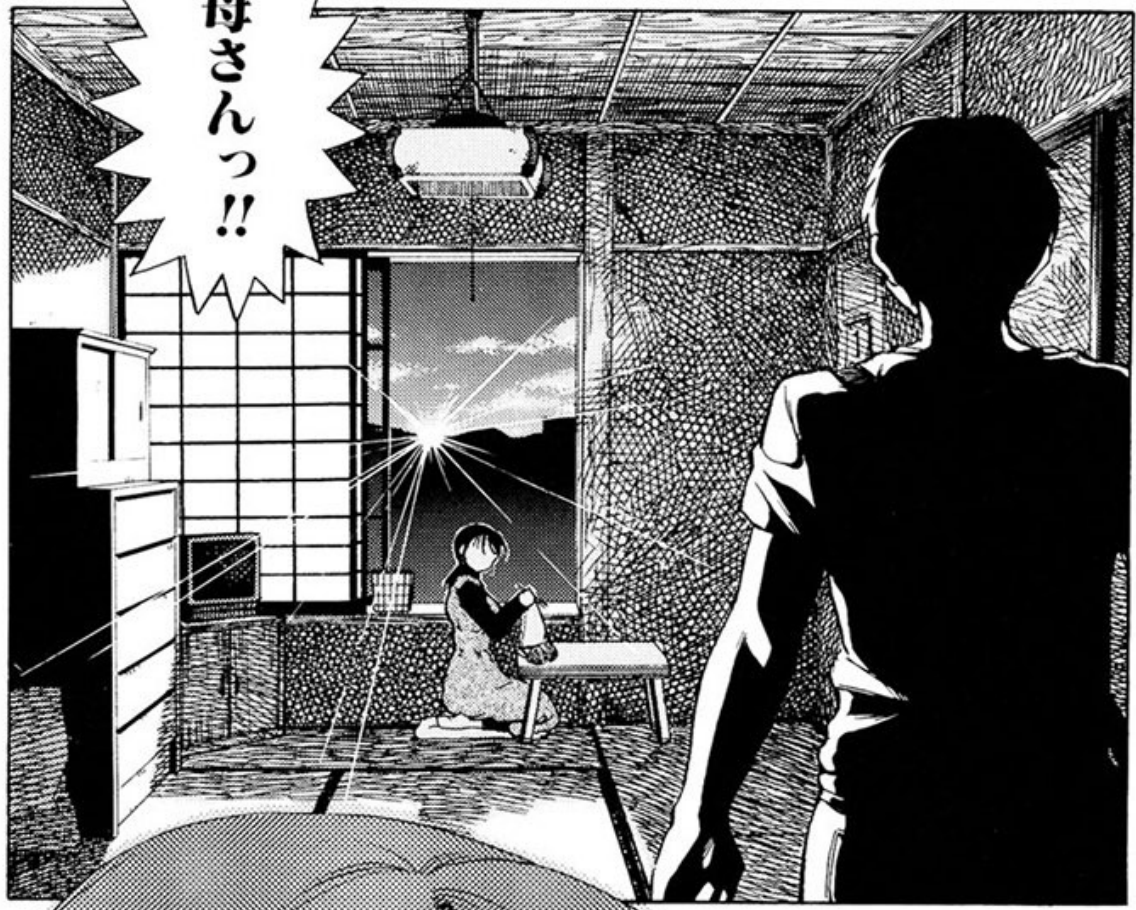

母さんっ!!



おかえりなさい。

どうしたの？



今日は  
早かった  
じゃない

「早かった」…って？

母さん  
今まで  
どうして…



「母さん」？  
何を言っているの？

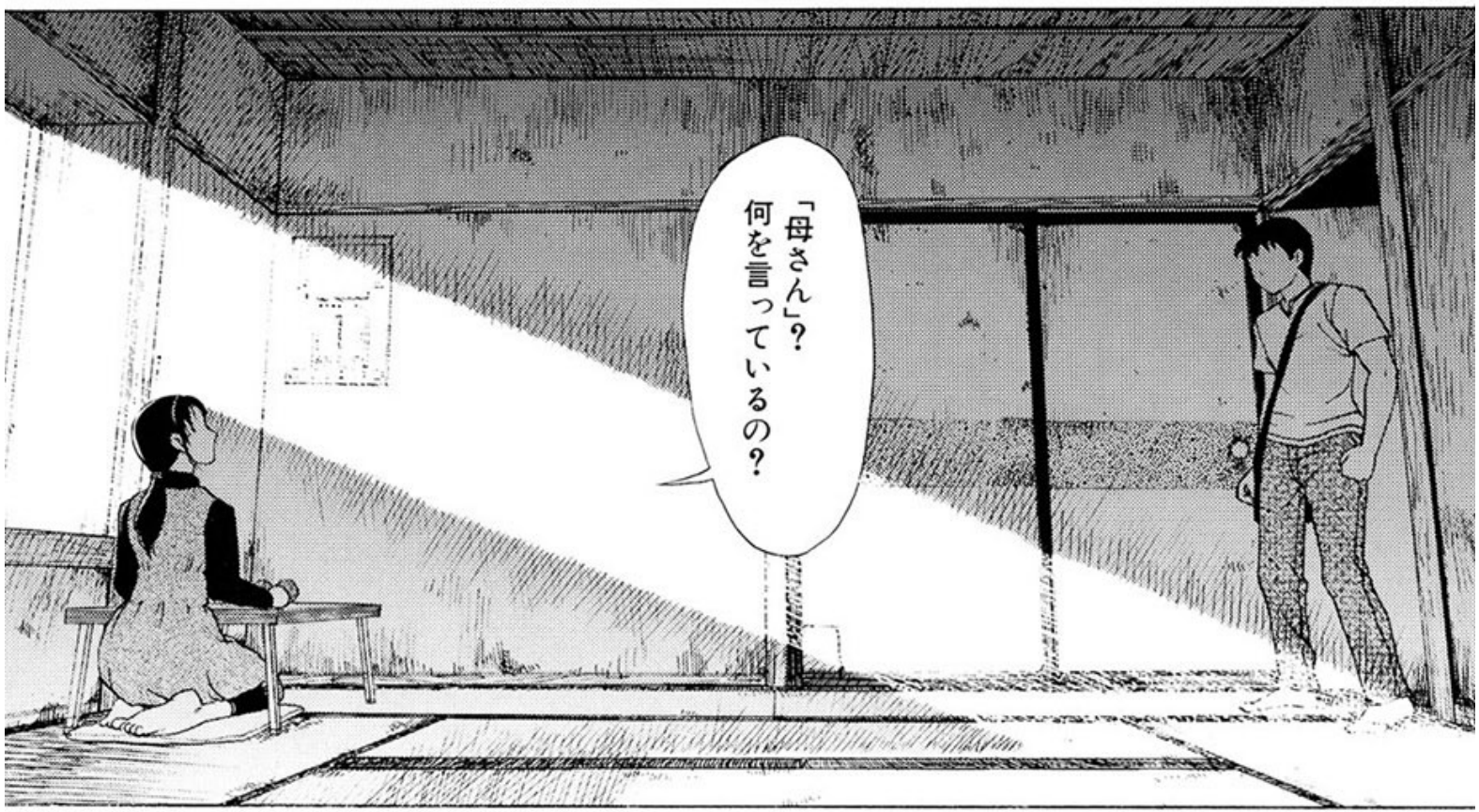

健・  
一・  
……

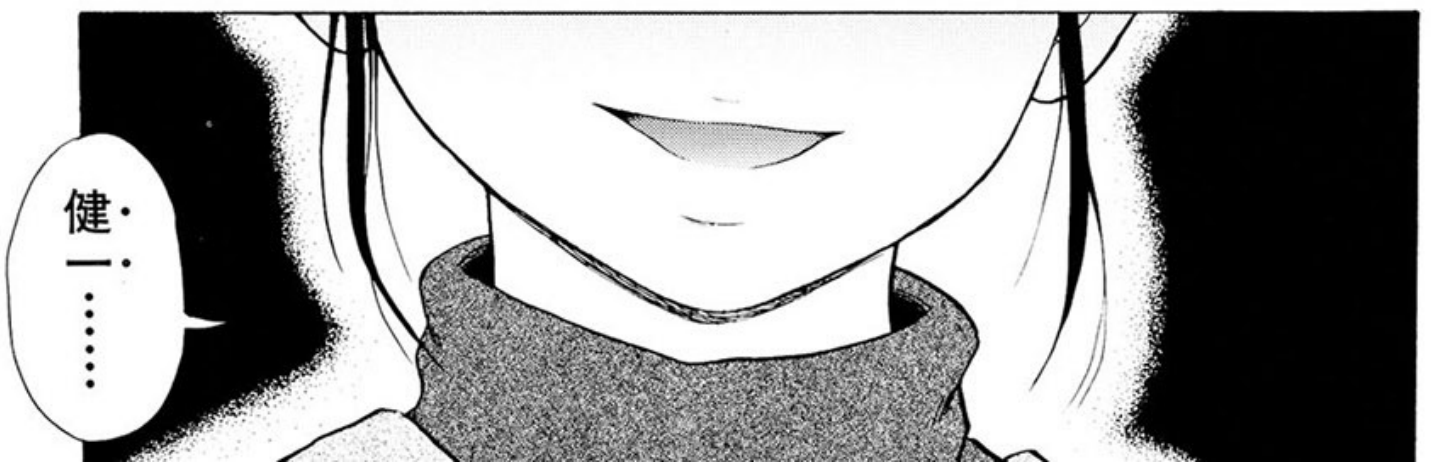



今から  
お夕飯作るから  
お風呂入ってきてー

それとも  
お風呂の前に……

もじ

もじっ

ガクガク

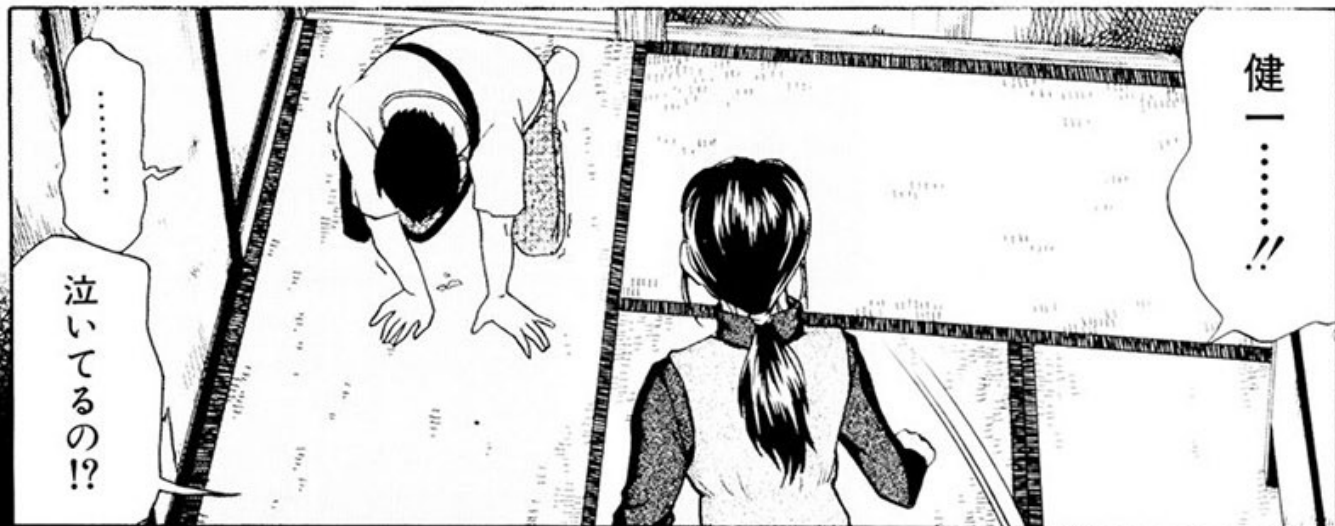

健一……!!

泣いてるの!?



よしよし…大丈夫よ  
お母さんがついてるからね…

ムッ、ムッ



どうして  
泣いているのかな?  
健太……

うんとねっ…  
あのね……



どうして  
泣いてるの…  
健一……

バイトで辛い事でもあったの？ん？

じゃあ二人で気持ち良くなるうね♥

ねっ♥

ふんふん♡



ねえ…本当にどうしちゃったのよ…



!?

しゅっ

ちゅっ

しゅっ



いつもだったら  
飢えた獣みたいに  
飛んで来るのに…

ねえ  
見てっ！

あたしもう  
こんなにごちよごちよに  
濡れてるのよ…

……

ねえお願い！  
あたし健一と  
したいのっ！！

エッチすれば  
きつと嫌なコトも  
忘れられるわ



全部

忘れましょ♡

忘れましょ……

トイレ……



そんなに  
思いつめないで……  
あなたには私が  
ついてるじゃない！

あなたが正しいと  
思った通りに  
すればいいのよ！

覚えてる？ あの夜の……  
二人で気持ち良くなって  
嫌なこと全部忘れましょ♡

あひい  
ぬすっ

んくふらっ

そんなに  
喘ぐと健太が  
起きるぞっ……

ズッ

ズッ

ズッ

ずりゅっ

んぐらっ

突いてっ！  
突いてっ！！

あん……  
でも……

でもオオオオオ  
オオ………ッ



健一の子ニゴが  
気持ち良すぎてええッ♡



今日の健一…  
やっぱり何が  
違うのッ…!!



……くっ!!



まるで……

炎に焼かれた  
みたい……



……あ……  
熱い……

背中が……



母さ……いや  
れ礼子の膣内  
とっても  
良かったよ!

ありがとう……

……?!

そんな…  
改まって言われると…  
すごく……  
嬉しいじゃない…

赤ちゃんが  
出来たの……



もう明日からでも  
いい……あたしは  
山口礼子をやめて  
野中礼子になりたい…



気が早いかも  
知れないけど  
名前も考えてあるの！  
男の子だったら……

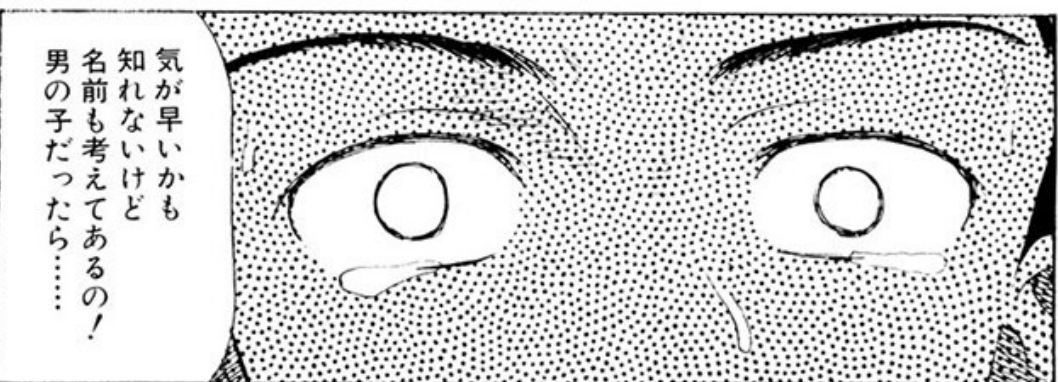

……  
……ねえ健一  
あたしね……





普段は「胸で」なんて言わないのに…

ムキムキ

あー分かった！  
もうすぐ赤ちゃんに  
取られちゃうって  
急に欲しくなったんだ

ギュー

ち…  
違うって！

どう？  
これで気持ちいいのかな？

う…うん

ついでに  
舐めちゃお♡

ムキムキ

あつソコっ…  
やばいっ…  
やばいっ…

あつあ



生涯忘れられぬ  
大切な夜

全てが上手くいくと  
信じられた  
若かりし日の夜

母の精神はいま  
その夜の底に  
落ちて.....

うっわ... 何この量...  
おっぱいがせーえきで  
ド〜ロドロ ♡

この子たちも  
あたしたちのこと  
祝福してくれてる  
のかナ.....?



どろ...

どろ...

やっぱり  
最後の最後は

びろんっ

膣出し  
よね ♡

僕に



# 残酷な追体験を迫る...



んああっ

んああああああ  
ああああっ...!!

健一 イイっ!!



そ...そんなに喘ぐと...

...この...

あっ♡

んはっ♡

ぐちゃ

おー

ズッ

ズッ

おー

おー

んああ

ズッ

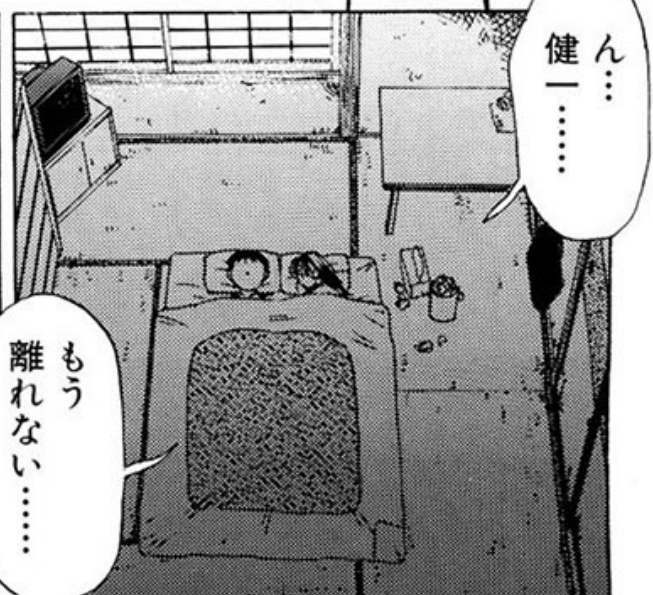

じゃあ礼子…  
行ってきます…



行ってらっしゃーい  
早く帰って来てねー♥

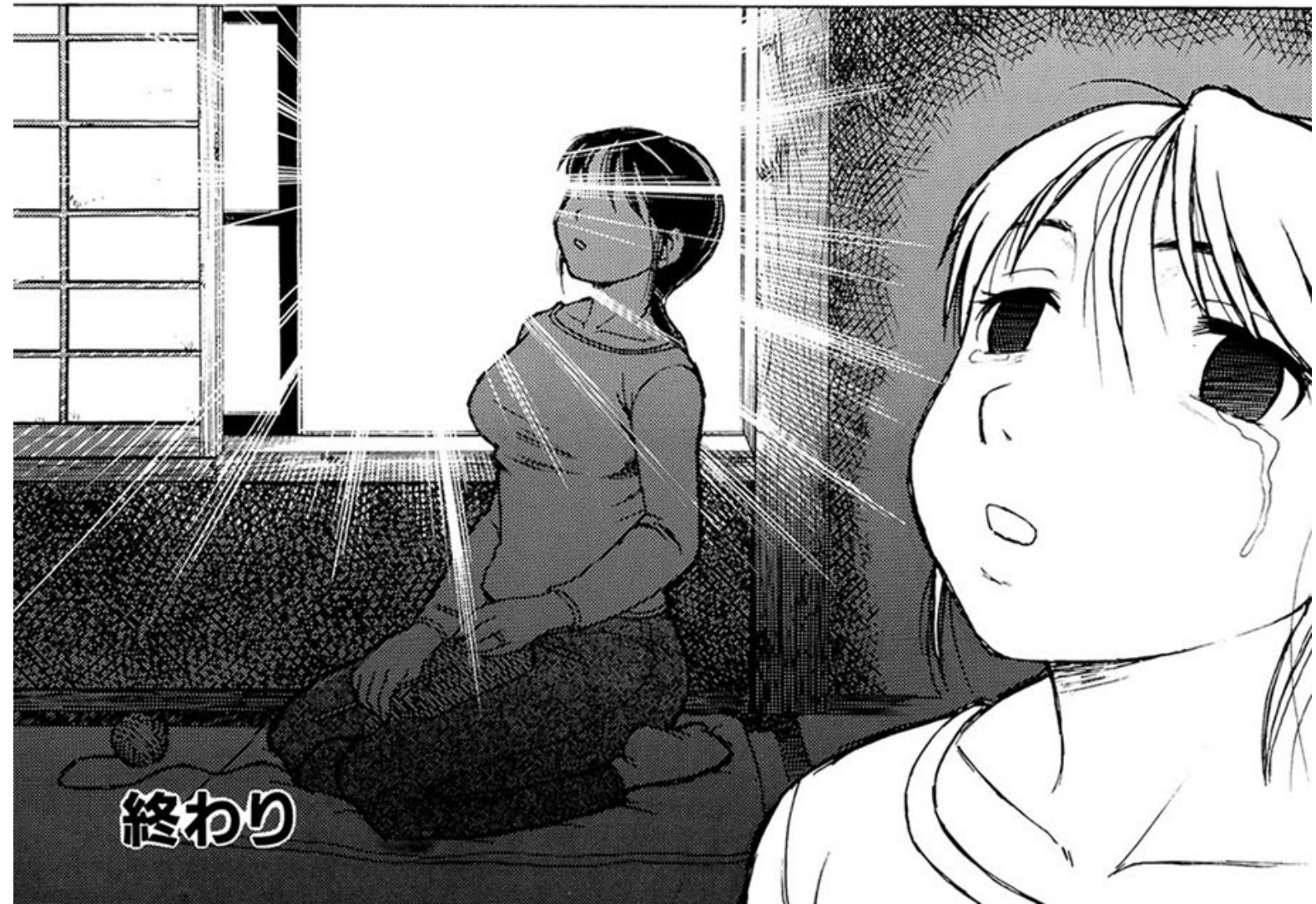

終わり



何でそんな事まで  
しなきゃいけないわけ？  
私はあなたの  
お母さんじゃないのよ！



あ…

はは…



はああ…



宣言通り  
本当に彼女を作って  
家に連れてくるなんてね…

カチャ

カチャ

とん

うまく  
やってるかしら…

とて



# あのバカは母をさがす





でも彼女さんの方が正しいと思うな!

え~~~~っ!!

付き合ったからといって彼女さんの全てが景太のものになるわけじゃないし

彼女さんは私じゃないんだし



う……

ズギッ

そわ

ま……私だったら……

景太の望みなら何だって叶えてあげたくなっちゃうけどナー……

そわ

でっ  
でもっ……



あっ…

が!!

もう  
景太ったら…

この関係は  
もう終わりにする  
——って言ったのは  
景太だったよね？



彼女の向う…

田さんが  
見えただから…



デートしても



キスしても…



しょうがない  
だろ…



むんっ

ブルブル

か…母さん  
やっぱもう一回  
しようよ…



うふ…

だから  
お母さんに  
するみたい…

彼女さんに  
全てを委ねて  
しまった…



あせ

俺もう…  
……ほら!

あせ



ド

こんな  
だぜ……

ポッ!



アセ

しょうがない  
子ね………

でも…



かわいい子  
.....っ♡

んぐ  
ぬぐ

ぐっ



はっ...

はっ  
あぶあぶ...



んぐ...

もっと弄って  
気持ち良くして  
あげたくなっちゃう...

はっ  
ちゅる...

かわい  
だし  
かわい  
♡



んぐ  
んぐ

.....っ♡



ぐぐぐ...

だって私は...  
あなたのお母さん  
だから!!!

うぐっ...

うぐああ  
あああっ...!!

びっ  
びっ

ド  
ド  
ド



でも...

まだ  
終わらないんでしょう?



き...もち...

よか...た...



はあ...

はあ...  
プル  
プル  
プル

は...







うは~~~~っ!

か  
あ  
あ  
あ  
あ  
あ

母さんの  
まんこが  
丸見えだ……

は…恥ずかしいよ  
カーテン閉めよ……

ぐ  
ち  
ゃ

び  
ん



挿れてっつったの  
母さんだよ?

指で弄って  
あげようか?

やっ!

そ…  
そうだけど…

ちんこっ

景太のちんこが  
いいのおっ!!

ぐ  
ん

ぐ  
ん

グ  
ン  
グ  
ン



もうホント  
こうなると  
母さんの影も  
なくなっちゃって…

うわっ

あっ…

んがあ  
っ…

ズ  
グ

ズ  
グ

あはっ…

ただの女  
というか…

グ

グ



雌犬だな…っ!!

あああああ  
ああ~~~~っ!!!

景太があたしに  
入ってくるう~~~~

これっ…

ぷるん

これえっ……

ずっと欲しかった  
のおおお~~~~!!

あぐっ…

ごあっ…

えあっ

うぬあああ  
ああ~~~~っ

ぬすっ

めちや  
ちやっ

ぷるん  
ちやっ

ぷるん  
ちやる

ずず

母さん  
声はしたない…

しよおがない  
でしよおくっ

だつて  
これは……

だつて気ぼち  
いいいいいい  
んだもんん……

究極の  
母子愛の  
形じゃない……っ！



っはあ  
あああ……

ッ  
ッ  
ッ

ッ  
ッ  
ッ

ッ  
ッ  
ッ

っはあ……



揺れる  
おっぱいも  
綺麗だよ...

んふっ...

見えるよ母さん

うふああ  
あつ.....

僕たちの性器が  
こすれ合って  
出たり入ったり  
してるのが...

ああ...いい...

あたし...

この子を  
産んで.....

ひくうっ.....

ゴッ  
ゴッ  
ゴッ

ゴッ  
ゴッ

ゴッ  
ゴッ

ゴッ  
ゴッ

本当に  
幸せつ……!!!

ド  
ク  
ク

ド  
ク  
ク

!!!  
~~~~~  
~~~~~



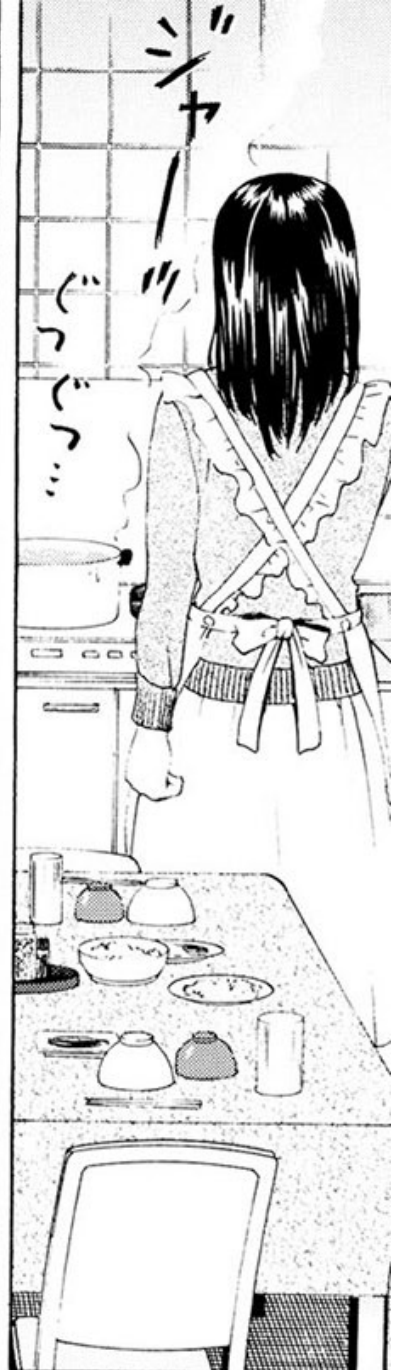

ふう…



景太——っ  
もうすぐご飯  
できるから



早く  
いらっしゃーい!

僕もバカじゃない



こんな関係が  
いつまでも続かないこと  
くらい分かるさ  
だから……



母さんに代わる  
新しい母親が  
欲しかったんだよっ…!!



まあいいわ……

女はごまんと  
いるんだ……  
きつと……どっかに……

終わり

——お前が  
武田春子か



ちよいと悪い噂を  
耳にしたんだが…

東郷先生  
……でしたか？

赴任したばかり  
というのに  
耳ざといのですね



ふん

説教が必要なようだな  
ちよつとそこの……  
準備室まで来なさい

分かりました……でも

図書委員以外  
立入禁止

それなりに  
高くなりますよ？

# 図書室は 放課後の娯館

～かえらざるはる～



そうだ  
10年前俺は湊高校を  
卒業した…

10年前のある日  
俺は彼女と此処で  
初体験をした

ザ  
ザ  
ザ

へえ…  
青春のメモリー  
って奴ですね

正確に  
言えば

し損った…  
………っ!!

3年の春までは  
お前等と同じく  
図書委員もしていた…

春まで?

はあ…

……

はあ…

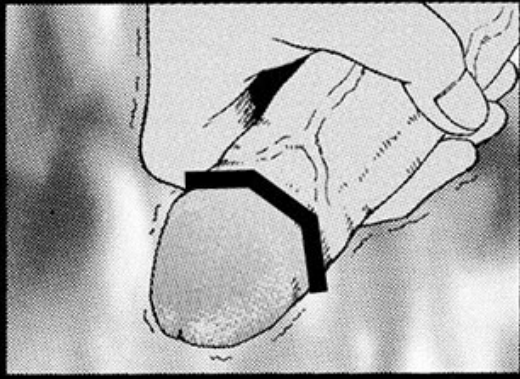

漫画ならただの  
笑い話だがな

告 <sup>校内SEX禁止</sup>

以下の者は校内の風紀を著しく  
乱したため、校則第23条に基  
づき、2週間の停学とする。  
おとこはあはれい

3年A組 東郷 政明  
3年C組 山田 晴子  
カマシ

以上

校長 蔵王 権太



漫画みたいな話  
ですネ





晴子  
オオオツ!!!

ガッ!!

!!?



晴子っ……  
俺もう……

なあ  
晴子っ……!!

うん……いいよ……

やっと心の準備が  
できたから……

あたしも  
東郷さんと  
Hしたい……!

晴子オオ……



優しく  
するからな……



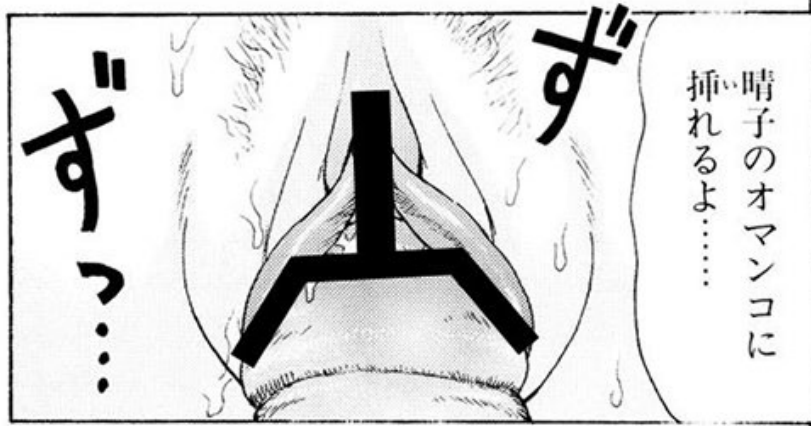



先生  
あなたは……

この10年間  
ずっと……!!?



い…痛い  
のかっ……？

ううん…

東郷くんの  
気持ち  
なだれ込んできて…

そうか  
良かった…

い…一緒に  
気持ち良  
くならうな…な…



んあっ…!!

グッ

グッ

あっ

いいっ

東郷くんの  
がっつ  
春子を  
イッパイに  
してらうっ…!!



俺達が出会ったのも今日みたいな……

そういうえば……

んはっ……

ズ  
ニ  
ニ  
ニ

はっ……  
あっ……

ズ  
ニ  
ニ  
ニ



春の日だったよな……

じぢや

ぬぢや

は  
は  
は  
は



……それは……

は……



あれから一年しか経っていないのに……

ここまで来るのに  
えらく時間がかかって  
しまったような気がするよ……

東郷くんが  
それだけあたしのコト  
想ってくれていた……って  
コトじゃない？

そうだな……

この1年間……

10年間……

晴子を  
想わなかった事は  
片時たりとも  
無かったさ……

春子幸せ……  
ずっとこうして  
いたい……

大丈夫だよ  
もう二度と  
離れないんだから……



あたしを  
連れて…  
導いてっ…!!

ああん  
気持ちいいっ…  
もっとなついてよっ!

ヌ  
チュ  
ル  
ル

ニ  
テ  
テ  
ユ

チ  
コ  
チ  
コ

はあっ

はあっ

いいよお  
お……

はあっ

はあっ

はあっ……

んあっ

しっ  
しっ

しっ  
しっ

あっ…

んあっ

感じるわっ…  
休いっばいに  
東郷くんのコトっ!!

た  
た

た  
た

あっ…

んあっ

あっ…

あ  
あ



ああ気持ちいい…  
晴子と一つになれて…  
もう俺イキそうだ…

いっていいよっ…  
一緒にイこっ……!



東郷くんの  
想い全部!!

春子の腔内に  
注ぎ込んでえ  
ええっ……!!

腔内  
いいよっ……!

……  
出せばいい……?



一緒に帰る  
ワケにも……  
いかないだろ……？



お前と  
手をつないで



END



ありがとう……

……  
……  
……  
……  
……





つまらない日常に  
辟易しても

環境を変えるのは  
容易ではない

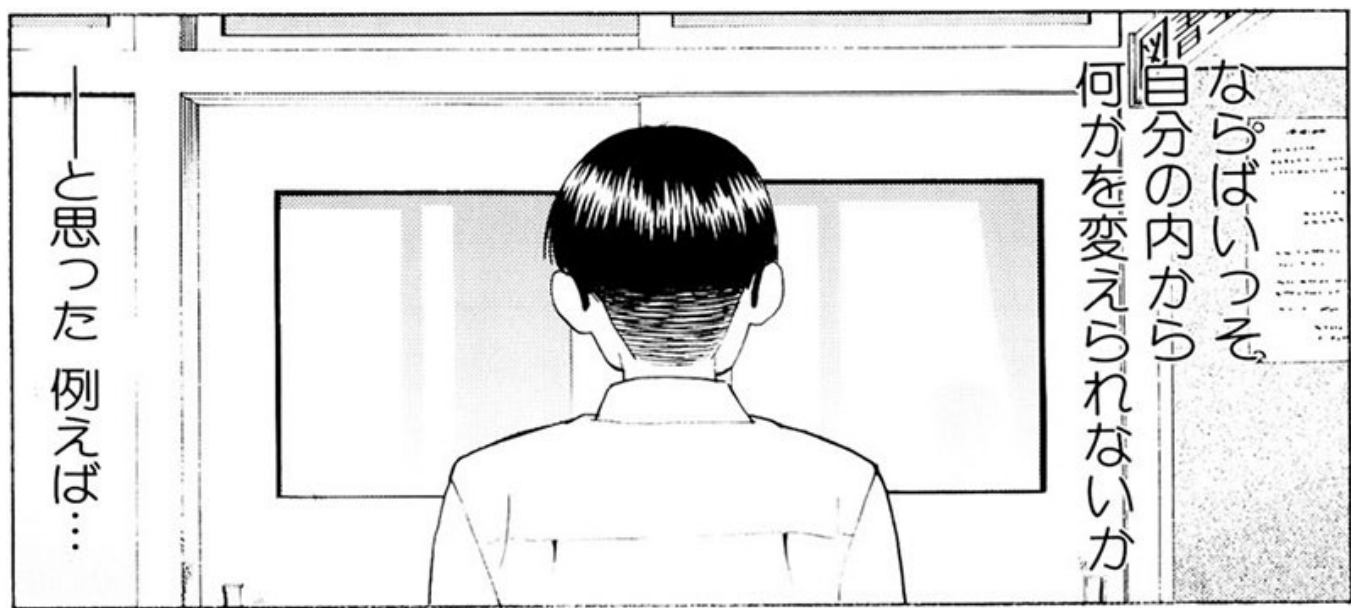

ならばいつそ  
自分の内から  
何かを変えられないか

— と思った例えば…



初めまして  
2年B組の  
岩清水と申します  
武田先輩……

貴女を  
買いにきました

うん  
知ってるよ

神童くん

カ  
チ  
ニ



貴女も  
僕をそのあた名で  
呼ぶのですか!?

ド  
ン  
!!

# 図書室は放課後の娯館

たそがれ  
～黄昏の童貞くん～

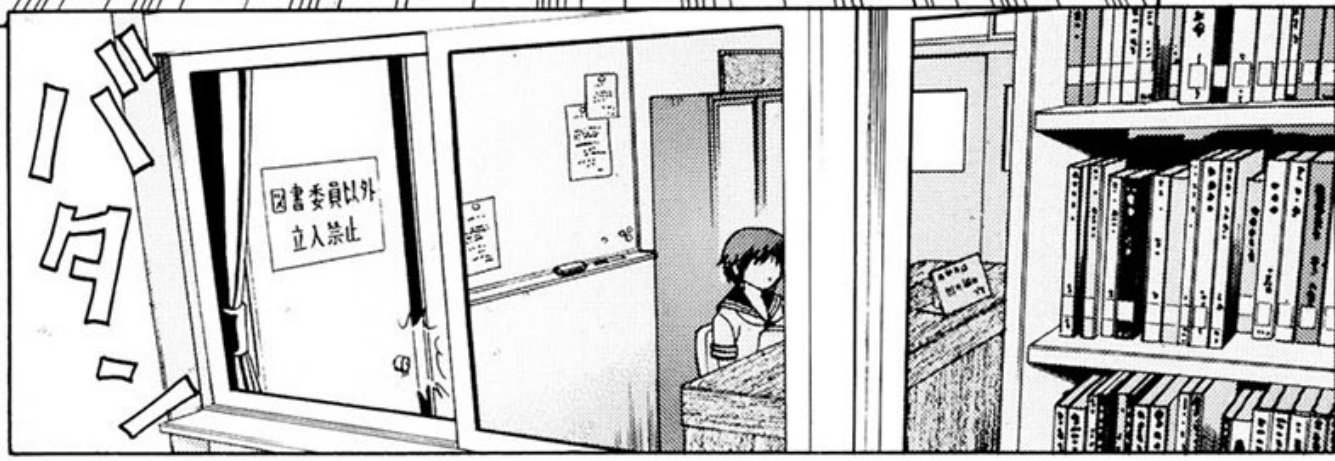

校内に  
知らない人は  
いないわよ

あなたは我が校初の  
関狂大学医学部  
現役合格の希望を  
背負ったホープよ

だって  
ホラ……

3年トップの  
貴女に  
言われたく  
ないです

それに

絵が上手い奴は  
他者の1000倍  
絵を描いて  
いるように…

僕は他者の  
1000倍勉強して  
いる  
だけだッ!!

まあ そうよね…  
ごめんなさい

確かに

周りから  
見たら  
僕はガリ勉で  
つまらない奴だ

でも  
僕自身も  
現状を  
つまらないと  
思ってる!

だから  
自分が変われば…

世界は変わって  
見えるだろうか?

たとえば僕が  
女を知ったら

そう思って  
ここに  
来ました



女性という未知への  
好奇心 向学心を  
抑えきれなくなった……

す

す  
っ

らん

そんなところ  
かしら

ススス……  
スカートの中は  
もうっ……!!

カギは  
外したよ?

未知への扉は  
自分の力で開けなきゃね

あの中は……

まだ見ぬ……  
まだみぬ……

ちゅっ





あっ

んあ

はっ

あっ

あっ



ねえ  
岩清水くん

春子の  
おまんこは  
どんな味...？



いぢゅ

あぢゅ

いぢゅ



未知の味が  
します

ハハッ  
もつと言いようが  
ないの...？





…でもその前に  
セーラー服の中も  
見せてくださいっ…!!

セーラー服…

脱がしてみたい？

いいわよ♡

もももも  
勿論っ!!

………!!

ああ…  
おっぱい  
だあ…!!

ぷるっ♡  
じ  
じ  
じ

そんなに  
見たかったなあ…



そりやそうですよ！  
僕だつてオスだ！！

毎日年頃のメスが周りを  
フエロモン撒き散らしながら  
歩いてるんだ……  
堪らなくもなりますよ！



あたしは  
おまんこで  
する方が  
好きかな……

ジューク  
ジューク

早くその  
そり勃った奴を  
挿れて欲しいよ？

はいっ……

ち……  
いらっしやい♥

いよいよ  
捨てるんだ  
童貞をつ……!!

ビュッ

ビュッ

ビュッ

世界は……  
世界は……



世界はっ……  
……!?

入って……  
奥まで入って  
くるのっ……!!

ムクッ

ムクッ

ぷるんっ

んひゃあ…!!

すごいっ  
岩清水くんのがっ……

ぷるんっ

アッ

アッ

じゅわん  
じゅわん

「ちゅっ」

んああっ

「ぬちゅ」

じんじん大きく  
なっつくうーっ!!

じんじんっ

じゅわん  
じゅわん

うるちゅ

ああっ





んあっ

びるん

あっ

はっ

一つになった  
刹那



目の前の  
女性だけが

僕の世界の  
全てになった

五感の全てを  
奪われたように



ああ……  
先輩……  
イキ……  
イキそ……

ぢゅん

ぢゅん

ふっ

はっ

んんん

おまんこの中っ  
熱くてちんこ  
じろけさうっ……

腔内なかに  
で  
いいよっ!!

本当  
ですかっ!?

童貞・クン達には  
特別サービス  
なのっ……!!

うほーっ!!!





何も  
変わって  
見えねえよ！



!?

SEXは確かに  
いいんだと解った  
でもオレはやっぱり…



力  
真実の愛が  
欲しいッ!!

は…?



商売女を  
抱くのは生涯  
これっきりだ！

あんたのお陰で  
色々目撃  
覚めたぜ!!

感謝  
する!!!



ヤ  
マ  
ン!



END



残暑さえも  
終わろうとしていた頃  
台風のような  
珍客があった



気まぐれで地方を  
放浪している  
風来坊の従姉だった

従姉とはいえ  
千夏さんとは  
初対面

他人と何ら  
変わらない

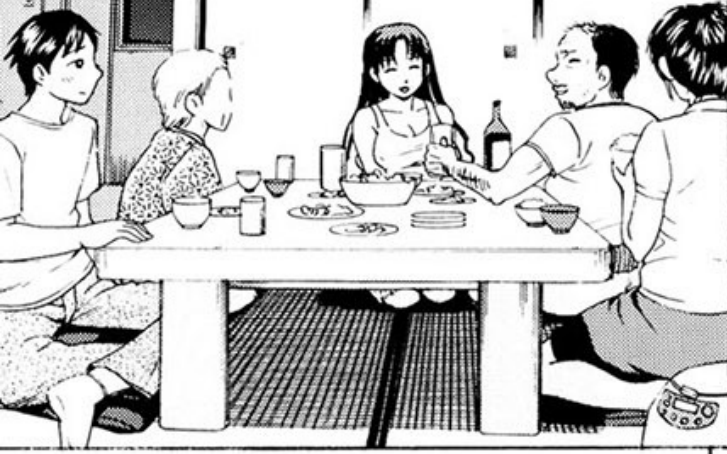

確かに綺麗な人では  
あるが

ハハッ

むしろ  
その分  
気を遣う

おじさま  
ったら〜



僕は内心  
歓迎しては  
いなかった



しかしその夜  
過ぎた夏を  
埋めても余る  
熱い出来事が  
起きた……！



# 夏の残り華

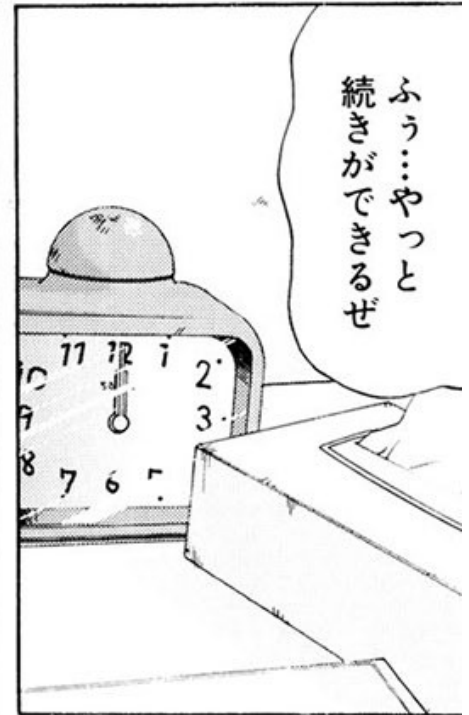

なっ  
何すんだ!!

……って…  
千夏さん!?

彼女はまた  
唐突に現れた

へえ…

いい趣味じゃない!  
今このゲーム  
流行ってるみたいだけど…

ねえ

Hなゲームって  
面白い?

ビデオやマンガと  
何が違うの?



私を  
抱いて……

いいの…お願い…  
私を…私を抱いて……

興奮……  
してるの?



お面白いですよ……  
選択肢によって  
物語が変わりますし  
本来の目的を超えた  
文学的な作品も多いです…



ふーん…あ  
画面の女の子が  
聡くんのお返事を  
待ってるわよ?

ちよつと  
確認〜っ!





すう…



あーっ  
大きくなってるーっ

な…なんて  
腕力…

かはあ…  
ギ  
ギ

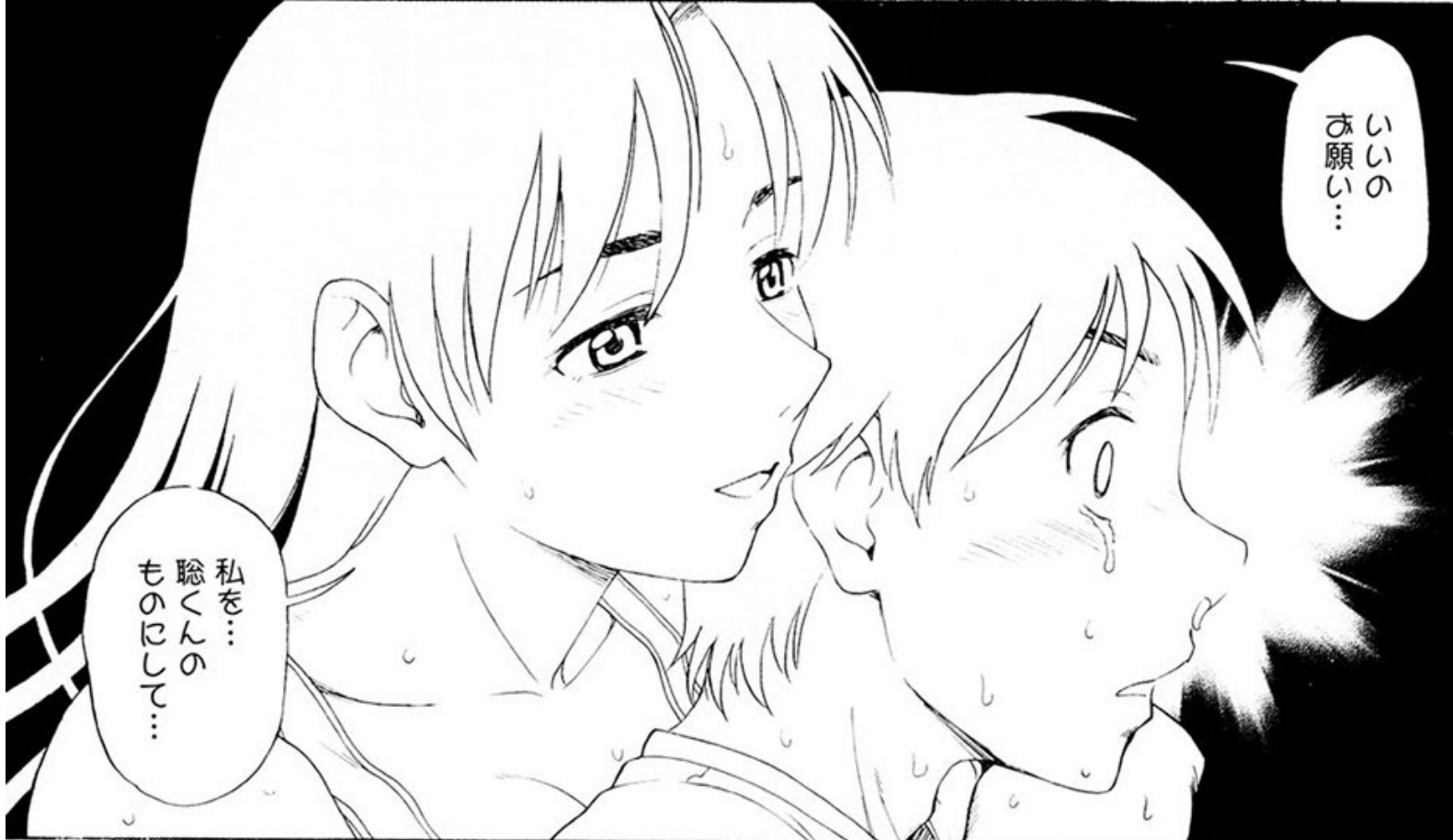

いいの  
お願い…

私を…  
聡くん  
ものにして…



僕こそ…感激です…



なっ!? えっ…  
まさか本人…!?

そのまさか!  
嬉しいわあ  
直にユーザーと  
会えるなんて!



ド  
タ  
タ  
タ



実は僕…  
デビューの頃から  
エロゲ声優 智奈津さんの  
大ファンで……

え……!?

まゆ

んっ

出演作は全部やりました…  
智奈津さんの声は  
聞いていて萌えるというか  
勃つというか……その…  
何言ってるんだろ…あう…



すみませんすみません  
最初会った時に  
気づけて話  
ですよ…

ダメ絶対音感が  
未熟ですね…  
ファン失格ですね…  
でも智奈津さんは  
将来絶対メジャーで



ゲームはゲームで  
面白いけれど…

実際のえっちはもっと  
面白いし気持ちいいわよ♥

す

すっ

うわっ……

じっ……  
どうして話が  
そっちに……



えっち……しゅっ!

えっ!?

うふ…  
次のセリフ!

ハハッ！純情で  
優柔不断ねえっ！  
まるでゲームの主人公  
みたいっ♡

誠くんとか  
まのこんとか



：なら「役作りの一環」  
ってコトなら納得できる  
かしら？

僕は  
突発的に立った  
フラグに戸惑う反面……

イエスなら  
左クリックね♡



左  
クリック!?



は……は……



胸高鳴り

ぽ

心躍らせて

いたっ……!!

ちゅ

んあんっ…

……んん…

ふふ…  
左は特に  
感じやすいのよね…  
スイッチを押せばもう  
止められない…  
さあ今度は吸ってみて…♥



……はあっ

……



へえ...



ピッ!!

聡くんのおちんちん  
結構太いのね...

そ...  
そうですか.....



おっぱいのお味は  
どう?  
ハア...

ハア...

ハハッ  
言葉に  
ならないのかな?

千夏さんは笑ったけど  
それは平口ケ厨の僕を  
嘲笑うのではなく  
出来の悪い弟を励ます  
優しい姉のようだった



私の声で又いた?

はい

私の  
肉<sup>カク</sup>体と声...  
どっちがH?

ピッ!!



だから...もうイキそう...ですっ

だめよ粗相をしちゃ!

ギョッ



ど...どっちも...

なら...よ今は両方に攻められてるのね

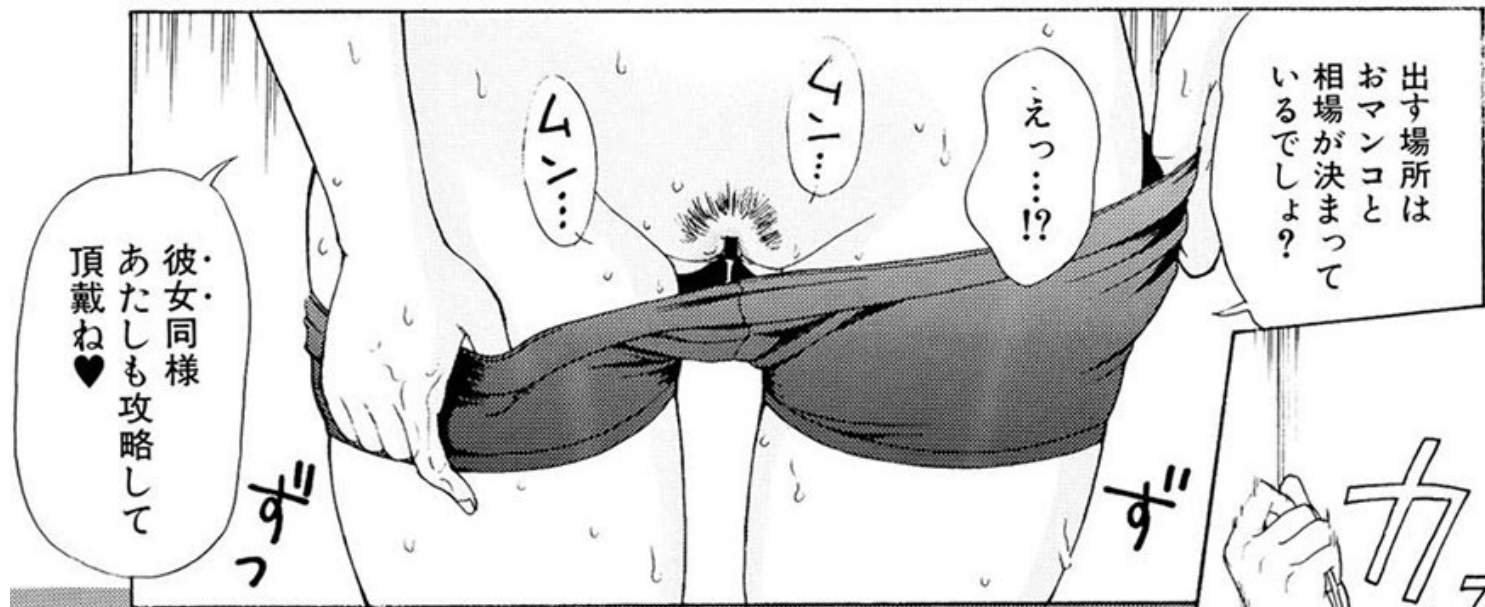

出す場所は おマンコと相場が決まっているでしょ?

えっ...!?

彼女同様 あたしも攻略して頂戴ね♥

ずん

ずん

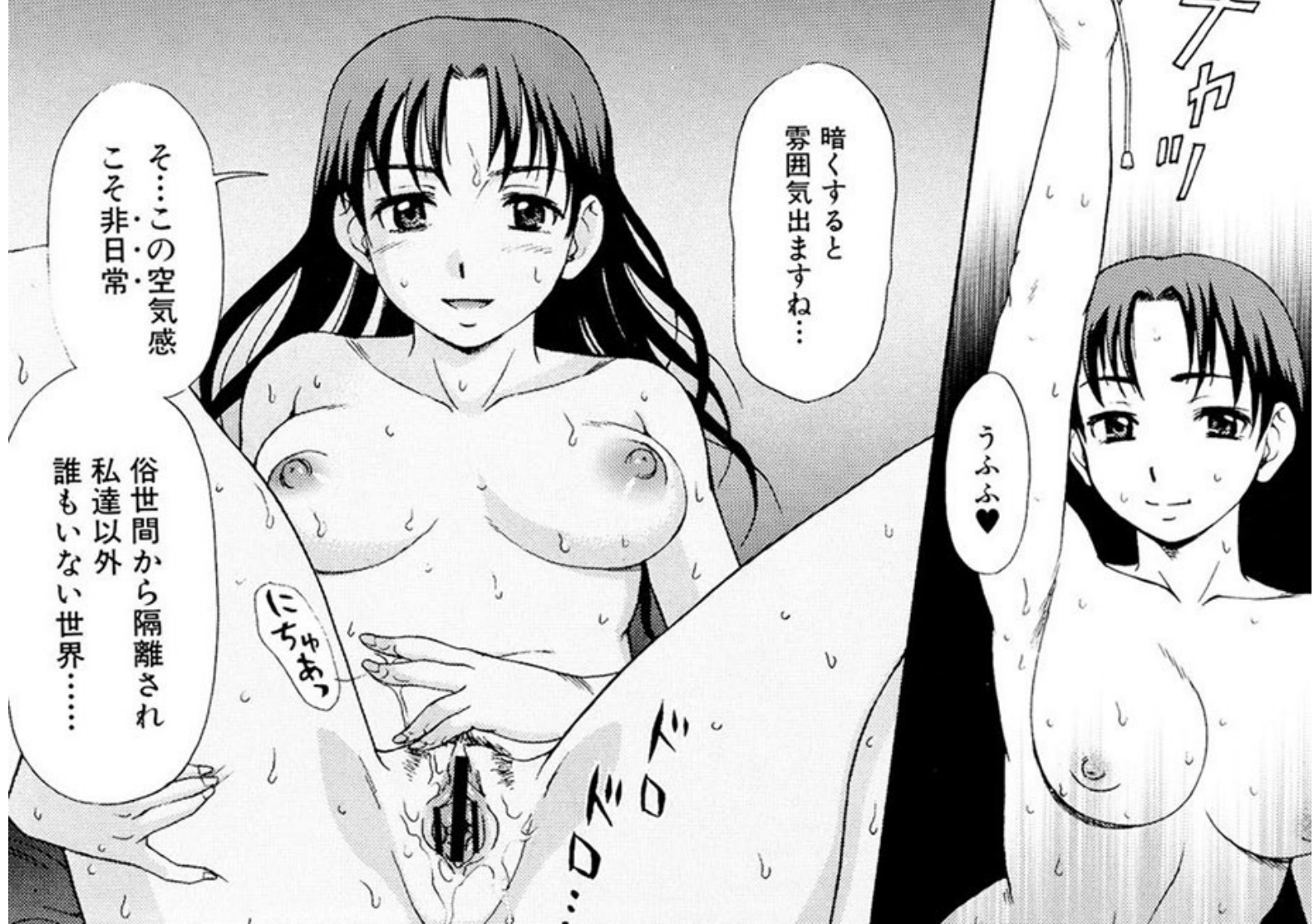

暗くすると 雰囲気出ますね...

そ...この空気感こそ非日常

俗世間から隔離され 私達以外誰もいない世界...

にゅあ

ドドド

うふふ♥

カチカチ

—まるで  
ゲームの中に入り込んでしまった  
プレイヤーと

モニター越しに  
彼を待ちわびていた  
ヒロインみたいね……

好きな体位で  
犯っていいのよ

あと聡くんの  
一番好きなキャラも  
演ったげる♥

いえ…

ヌ

ポポツ

あっ…

ズ

僕は…

ズ

ズ



誰でもない!!

んはあっ

ひるちゅ

ちゅいっ

ぬぐぐぐ

あなたを  
抱きたい!



——目の錯覚  
かもしれない



嬉しい  
じゃないっ…!!



んんのっ!

ゲームみたいな  
クサイセリフ  
言ってくれちゃって!

千夏さんの  
瞳の奥で  
智奈津さんが  
これまで声を…

聡くん  
気持ちいい？

命を吹き込んできた  
キアラ達が  
微笑んでくれたような  
気がして……

もっと気持ち良く  
なっていていいんだよ？

じゅく  
じゅく

はあっ

んっ

じつても  
気持ちいいですっ…  
イ…イっても  
いいですかっ…？

アッ  
アッ  
アッ

うんっ…さあ  
いらっしゃる…!!

アッ  
アッ

グ  
グ

ズ  
ズ

ん…  
ア  
ア

チ  
チ

私の…  
腔内へっ…!!

ふああああ  
あああっ…!!!

ド  
ジュ

ド  
ジュ

ジュ

ひゃあ!!

気づけば  
僕の精も果てて

ド  
ジュ

ジュ

長い夜も  
明ける

ああの…



126

また…  
会えますか…



Bye!



……ははっ  
ははっ！

セーブデータをロードするように  
僕はあの夜を  
思い出すことができる

誰も知らない  
ゲームでさえない  
僕だけのエンディング

新作が出ても  
僕はきっと忘れられないだろう…

そんな“過ぎた夏”の思い出——



新作は  
来年2月発売(予定)よ！

またすぐには  
会えるわ！

…ふふ

文化祭の  
ステージで

# 湊高祭'98★夢じゃないっ!!

俺は  
即席バンドを組んで  
OZAKIを演じた



キーボードを  
叩いてくれたのは



当時付き合っていた  
ばかりの彼女、  
智子だった



帰りの  
夜の公園で  
二人だけの  
ささやかな  
反省会をした……



星……  
キレイだね



今夜

こうして  
夢見た  
みたい……

うん……



僕は…

私は…

生きて  
ゆきたいっ…!!



ああ

ああ

ああ



……

ハッ…

うふふっ…



智子を一  
女を初めて  
抱いたのも  
その夜だった

欠けた月さえも  
俺たちの未来を  
祝福してやれど  
ようを感じた

そんな美しい夜  
さえ遠く

# 二十七歳の 地図

俺は何も成さぬまま  
10年という歳月が  
流れていた

ホピ  
ー  
ー  
ー



ん…

お疲れ  
智子…

智子もまた  
10年の時を重ねたが…

今日でとうとう  
27になっちまったよ…



でもあなたは  
永遠に26のままだ

あなたの年上だなんて  
信じられねえよ…



なあ  
OZAKIよう…

智子はその夜  
夢見たままに  
幼稚園の先生に  
なつた

今は  
子ども達に  
夢を奏でる毎日

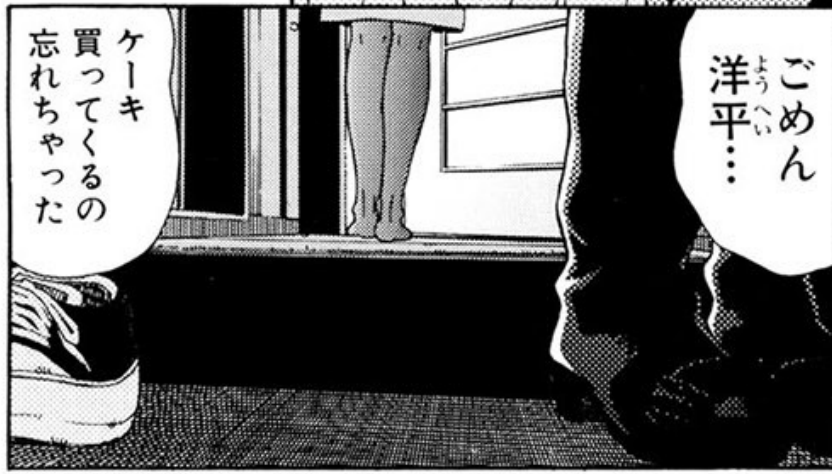

智……子？

消灯は二人の時間の、  
始まりの合図だ

びん

今夜は  
あたし……

ね……ケーキは  
後にしよう？

110

!?

キョ

洋平に  
してあげたいの……

キョ



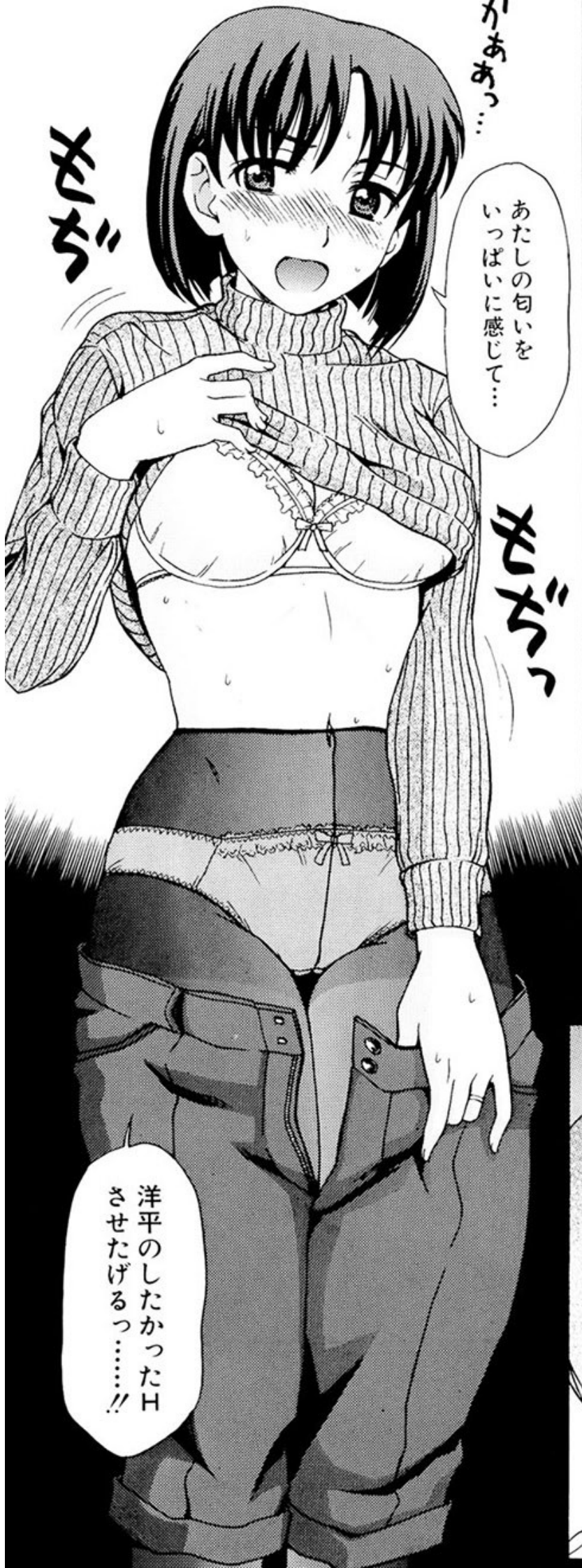

かあ...  
かあ...

あたしの匂いを  
いっぱい感じて...

メダガッ

洋平のしたかったH  
させたげるっ...!!



「私がプレゼント♥  
ってヤツか？」



ベタだけど  
嬉しいよ.....



シャワーも  
浴びなくていい

ゴムも  
要らないから...

お...おい

ドキッ

ど：  
どうしたんだよ？



いつも  
「セックスには  
雰囲気とマナーが大事!!」と  
言ってきたがなかつた  
智子が……

……どうも  
してないわ!



あ：もう洋平  
大きくなりかけてる  
でしょ？

あ：  
おいっ……



準備  
整えたげるね……



これは  
「お口に入れるモノじゃない」と  
自分からは決してフェエラを  
しなかつた智子が……

一体……何が……ある!?

でも……  
無条件で  
感じてしまっ

男の性が  
悲しいっ……



あっ……

フチユリ

んあっ……

フチユリ  
ルチユリ





でも……

ズリッ

昼のともこ先生から  
夜の智子は想像も  
出来ないよな……

生徒に  
見られたら  
大変だ……

ズリッ

さわ

さわ

……そうね……

ズリッ

……

おい……  
そこは怒る  
トコロじゃ  
ないのかよ……

ねえっ……早くっ……  
早く挿れてよっ……



ん……

それに  
今日に限って生で……  
どっという事だの？

みぢぢゅ

うおあっ  
……!!

しかし……何を  
慮る……

この  
快樂は……

……っあ!!

あらゆる思考を  
止めるっ——!!!

生……

うわああ  
あ……!!

洋平の生のが  
入ってくるう……!!!



腰を振るたびに快感が脳に響いて雑念をかき消す……

す……す……のおっ……!!

あっ

うああっ

グッ  
グッ  
グッ

ああもつと気持ちよくなりたいう……!!



最高の誕生日プレゼントだよ 智子……



いいの俺……こんなにチンコがとろけそう……

ああっ

あっ……

うああっ

はあ はあ はあ……

お願い…… 洋平の顔…… 見せて……

あ……ああ

ふふ…  
洋平だあ〜っ……

な…  
何だよ?

……

…んーん  
いいから  
続けて……

フリフリ…

フリ…

ねえ洋平  
知ってた?

ん?

あたしね……

今日  
危険日なんだ…

くわっ





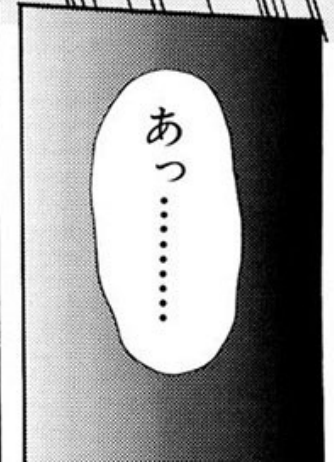



とせーおおおお  
おおおおおおお  
おおお~~~~っ.....!!!!

.....っ!!!



ありがとうございます  
洋平.....

洋平.....?

イフ直前……  
二人の俺の姿が見えた……

一人は……

適当な仕事を見つけ  
智子と  
平凡な家庭を築き  
笑っている俺



もう一人は……

長髪をぶら下げて  
独り  
ギターを抱え寂しく  
街に向かう俺



# 何 故

なぜ音楽で成功して  
智子を幸せにする  
俺が見えなかつたっ……？

いや……  
もしかしたら最初から  
気づいていたのかも知れない……  
所詮夢と現実の両方を  
手に入られるのは  
一握りの成功者だけだ……って

そんな目で  
見るなよ  
OZAKI……





素晴らしい  
明日が……

Fin

# あとがき

またお会い出来て嬉しいです、白石なぎさです。お陰様でこの度、2冊目の単行本を世に送り出すことが出来ました。

コミックスのタイトルの手前こんなことを言うのも何ですが、1冊目以上に茫洋なる母萌えの地平を彷徨いながら描き上げた作品が収められました。勉強と称して母子姦作品を色々読んでみては、殊に工口の世界は頭ではなく、チンコに突き動かされて作られたものには敵わないなあ……、と痛感させられる次第です。それでも商品として世に出すにあたり、私なりのこだわりは込められたようにも思います。お気に召しましたら幸いです。

その反面、後半はチンコで描いた漫画が並びました（笑）。『図書室は放課後の娼館』は図書室で売春する少女・春子が主人公の連作短編で、今回は2話と3話が掲載されております。1話は1冊目のコミックス『ママに溺れて』に収録されておりますので、よろしければこちらもご覧下さい。

先に「彷徨いながら……」と言いましたが、実際に『おかえりなさい』を発表した時、友人から「何だか辛そうだが、ネタ切れか？」などと心配されたりしたものです。そもそも、仕事を受けるまでは馴染みのないジャンルでしたから、ネタのストックなんて最初から無かったのですが（笑）。そのため毎回締切に切迫され、年上属性を拡大解釈したりしながら“無い引き出し”を開ける作業をしてきました。これは作家として生きてゆくにあって非常に鍛えられ、勉強になったと思います。そして今後の展望ですが、未だ手を付けていないジャンル……姉が、妹が、義母が、人妻が、未亡人が、OLが、家事手伝いが、女子大生が、ふたなりっ娘が、私を呼んでいます。私は“芸術家”肌ではないので、安定して商品を提供していける“職人”を目指して精進します。あ、でも口りだけは呼びでないみたいです（笑）。

最後に、いつもご指導下さる編集の中沢さんとモリタさん、表紙を描くに当たって助言を下された葛城ゆう先生と漫研の後輩の山瓜くん、そして数ある工口漫画の中から私の本を選んで下さった親愛なる読者様、本当にありがとうございました。未永く書棚に収めて頂けたのなら、これに勝る喜びはありません。またお会いしましょう！

# 母さんは発情期

いずみコミックス No.43

2009年3月31日 初版発行

著者●白石なぎさ

©SHIRAISHI NAGISA・ISSUISYA

2009 Printed in japan.

編集人●中沢克政

発行人●多田在良

発行所●株式会社 一水社

〒105-0004

東京都港区新橋5-35-8

水野ビル2F

TEL 03-3437-6315

FAX 03-3437-9536

www.issuisya.co.jp

印刷●城南グラビヤ

株式会社

装丁●POO松本

本文ロゴデザイン●ピカチャ

谷口圭詩



おことわり：このコミックスに収録されている解説等における見解、主張は作者個人のものであり、必ずしも「株式会社一水社、編集人、従業員（一水社等）」の見解、主張と一致するものではなく、一水社等は前記見解、主張の内容について一切の責任を負いません。