

BEYOND

エロマンガ

塔子 28歳
ジャガー

碧 22歳
ドクチョウ

愛莉 26歳
ゴキブリ

愛すべきと
彼方の人と

深雪 20歳
ウミヘビ

緋衣響

ジャガー
ウミヘビ
ゴキブリ
ドクチョウ
BYOND
end 14

◇収録リスト◇

□豹(ジヤガー)の甘い吐息(トイキ)

〜二津野植物研究所事務職員・塔子(トウコ) 28歳

□海蛇(ウミヘビ)の甘い腹板(ハライタ)

〜大手カフェチェーン店員・深雪(ミユキ) 20歳

□蜚蠊(ゴキブリ)の甘い矜持(キョウジ)

〜サレ妻・愛莉(アイリ) 26歳

□毒蝶(ドクチョウ)の甘い口吻(コウフン)

〜とらばーゆ女子・碧(ミドリ) 22歳



BEYOND

ドラゴンド

愛

す

べ

き

彼

方

の

人

び

と

緋衣響

ゴッガー
ウミネ
ゴキブリ
ドクチョウ

BYOND
end

14

妻塔子とは上手くいっていたはず…
それなのにオレとは急にレスになり、仕事先では
いやらしい制服を身につけ理事長のオトコと…

豹



豹の甘い吐息

二津野植物研究所事務職員・塔子 28歳

一週間の出張から帰宅した晩…

…ごめん…
なさい…

生理なの…

一妻に拒否された…

一生理明けも何かしらの理由で拒否され

一ヶ月後には完全に妻トウコとはなつた…

一もう何日もトウコと言葉を交わしていない

一それどころかかえりおなち召し上がりなさい顔も合わせなくなつていった…

トウコ



—妻トウコと
そんな
ギクシヤクする
日々を送っている
時に

—妻の勤めている
会社と
プロジェクトが
決まり

—オレは
その責任者に
なった



—財団法人
「三津野植物研究所」

—来るのは
初めてだ



—トウコに
会つちやう
かも

—ちよつと
気まずい…
ゾーモ



—さすが
三津野グループ

—警備も嚴重だ





トウコは会社で一体何をやってるんだ!?

帰宅後オレは妻を問い詰めた

あの格好はなんだ!?



今は理事長の「秘書」的な仕事をしています

あの服は制服です



一ヶ月前から



制服!? 一ヶ月前!?

ふざけるなよ!!

トウコがオレとシなくなったのと



なんか関係あるのか!?

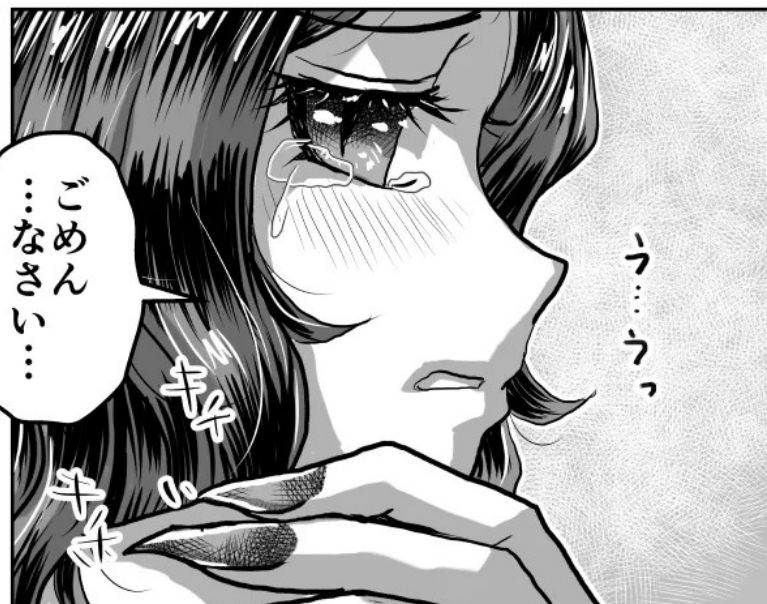

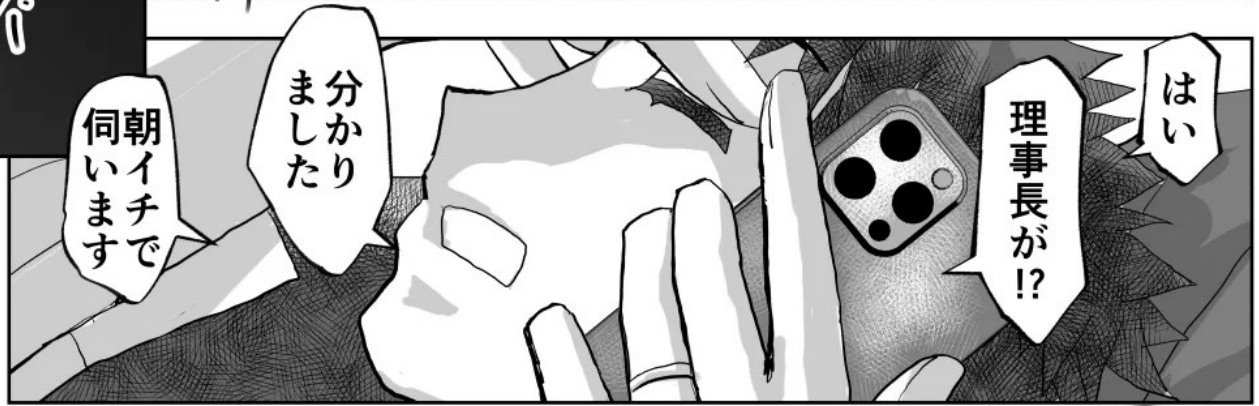
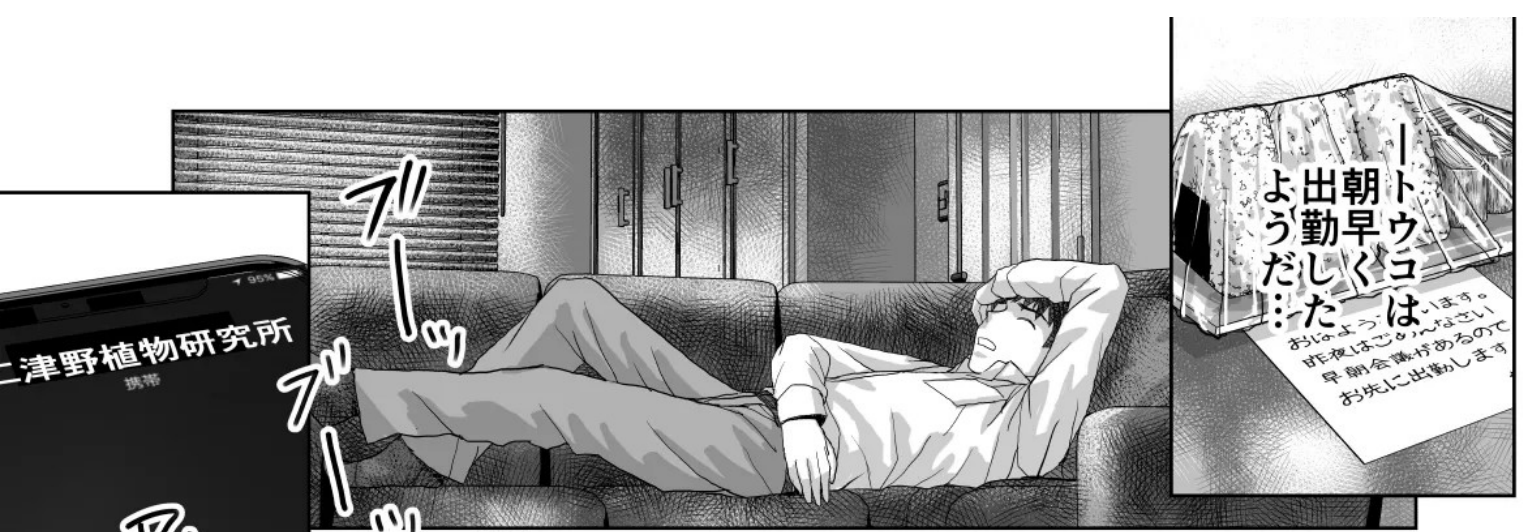

警備室

中央防災センター
監視モニタールーム
遺失物センター



あの
理事長に…



私が
理事長だ

いやあ
このポジションは

とても
都合がイイん
だよ

全職員を
監督、指示
しやすい上

出入りの
業者や
職員たちの
人柄もよく
見えるしネ

トッコ♡

はい
理事長

と…
トウコ!?

!?

…あなた

あなた
逃げて!!

トッコ
ダメだなあ

ちやんと
旦那さんと
セックスして

仲間に
入らないと

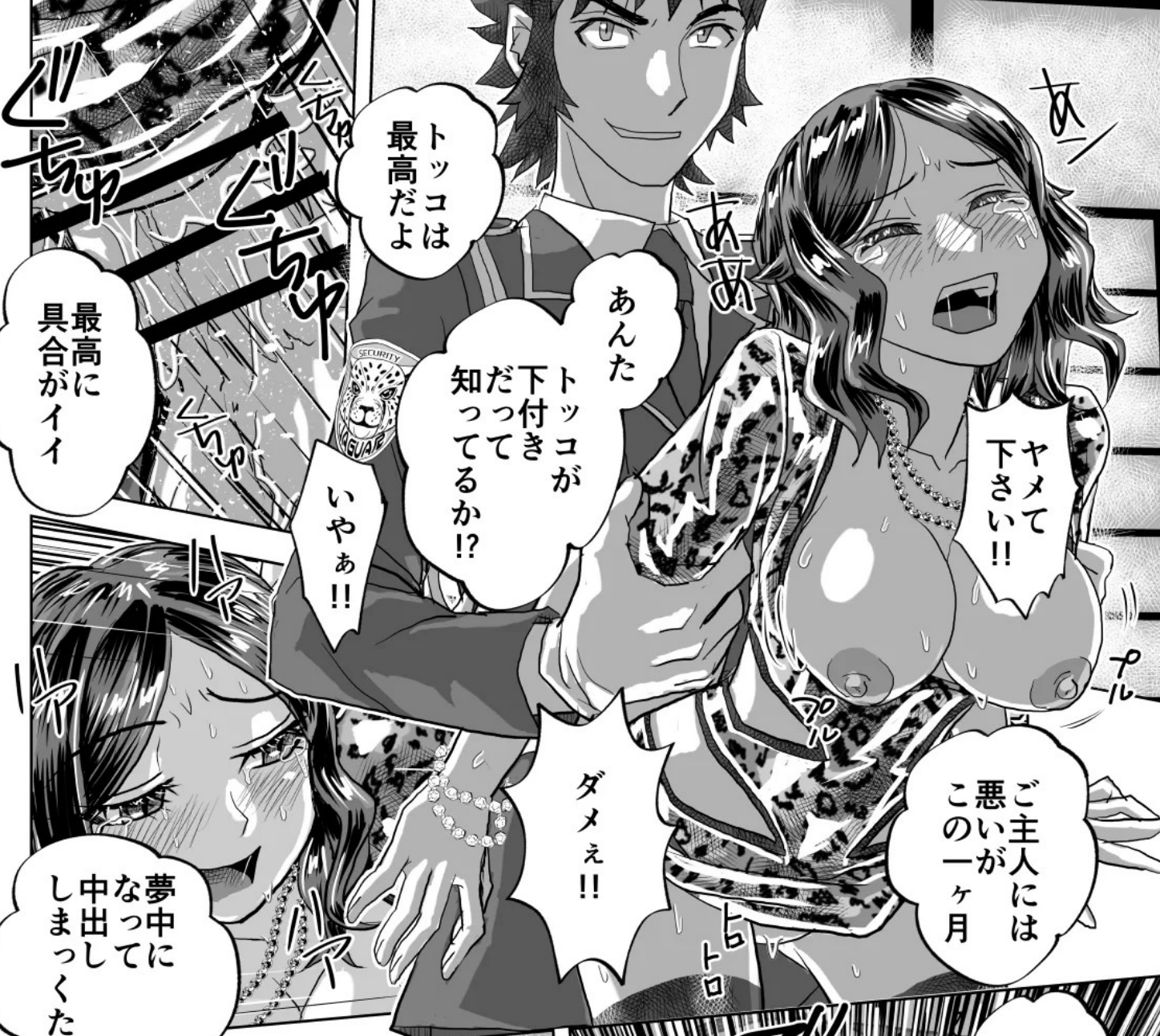

トッコは最高だよ

あんな

トッコが下付きだっけ知ってるか!?

ヤメて下さい!!

最高に具合がイイ

いやあ!!

ダメえ!!

ご主人には悪いがこの一ヶ月

夢中に中出しまっくたよ

トッコがオレ様に合わせて

トッコ自身が変わり始めるの

オマ○コどころか

アンタも知ってるだろ





トッコは
もう

「アンタも
「オス」なら

もう
分かるよな

サモ
オレの
だの
って

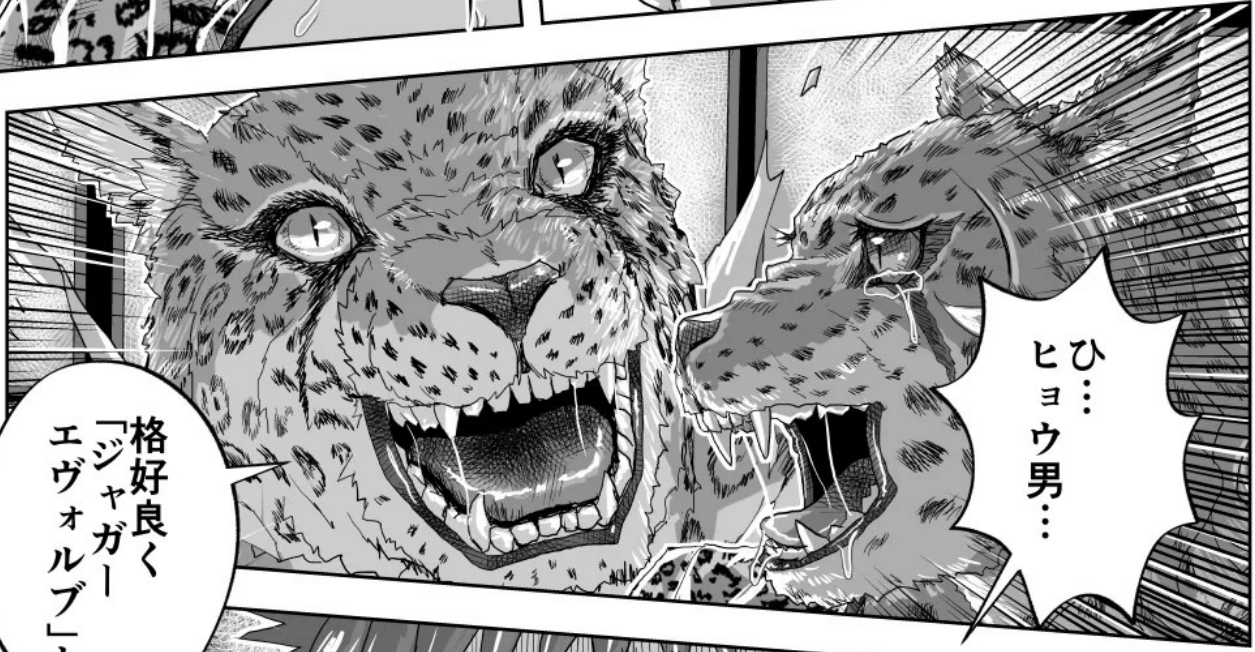

ヒョウ男...

格好良く
「ジャガー」
エヴォルブと

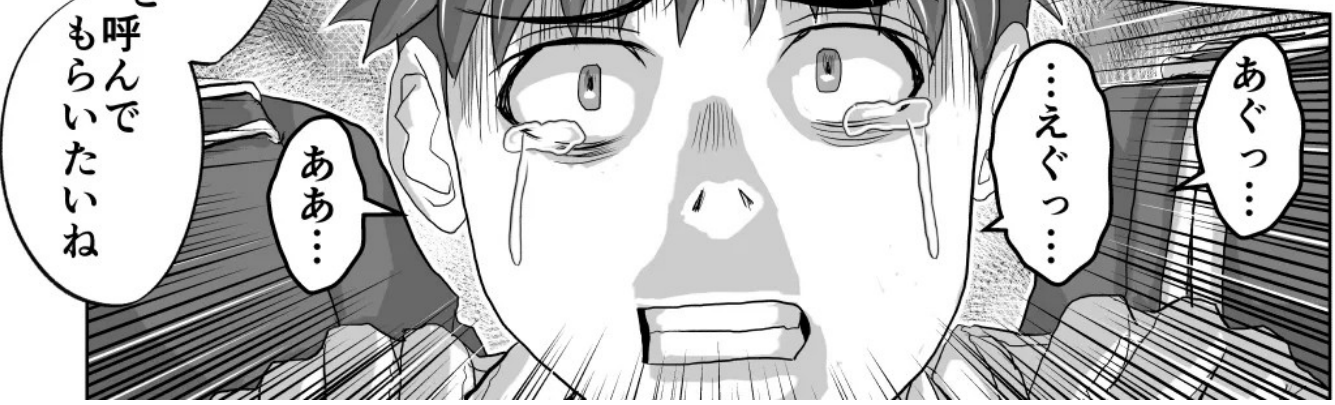

あぐっ...

えぐっ...

ああ...

呼んで
もらいたいね



豹の甘い吐息

二津野植物研究所事務職員・塔子 28歳

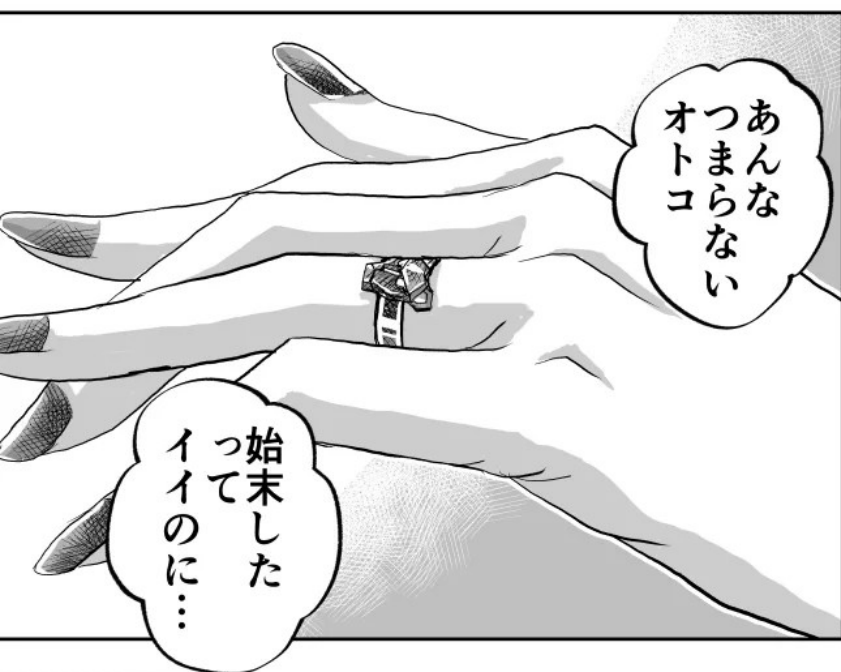
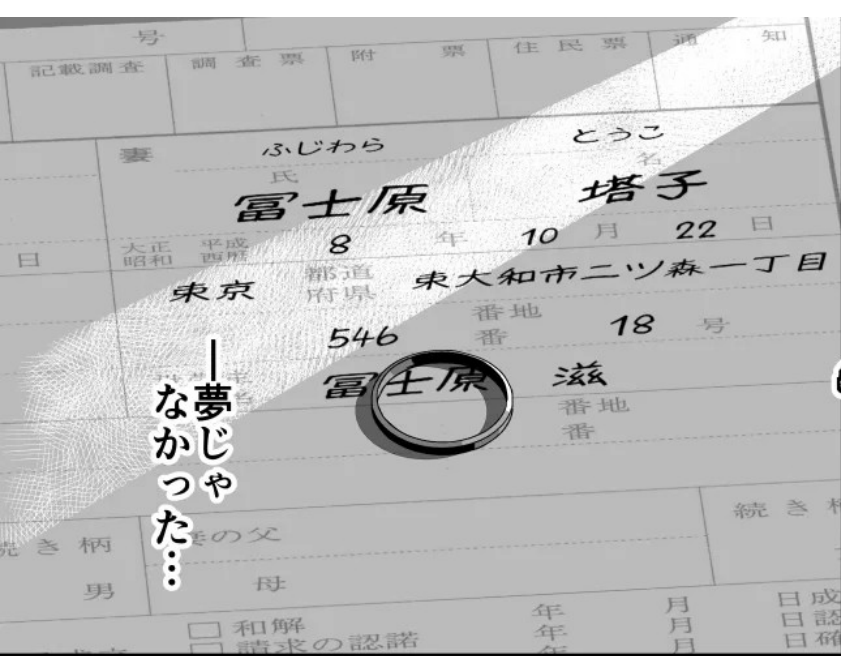

アタシの大好きなセンパイはNTR趣味。
アタシが、言い付けを守って知らないヒトとシたら、
アタシの事もっと大切にしてくれる？

海蛇



海蛇の甘い腹板

大手カフェチェーン店員・深雪 20歳



でい
かが
しょう
うか!?

ご一
緒に
アタ
シも
テイ
クア
ウト



コ
ー
ヒ



へ
!?



ケイ!!

コーヒー
買ってに
行

ビュー!!

こんな
かわい
子ちゃ
んと
連れて
くる



どんな
ハッピー
セットだ
よ

サイコーだ
な
未成年は



オレ：
未成年じゃ
ないです

21ですよ

ハタチ
です

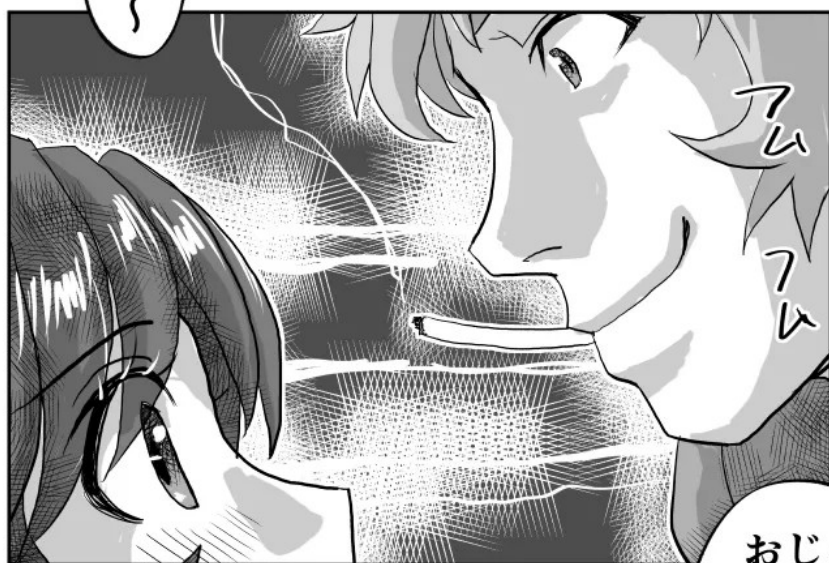



では後は
若いモノ同士
でドゥゾ



まっ
オレの親戚
だから

ちよ
りつと
い
Hが
しつこ
い
かも
ナ



“悩み”!?

“悩み”って
何!?

おいっ
逃げんなよ

またナ



どうしたら
イイか…
分からないの…

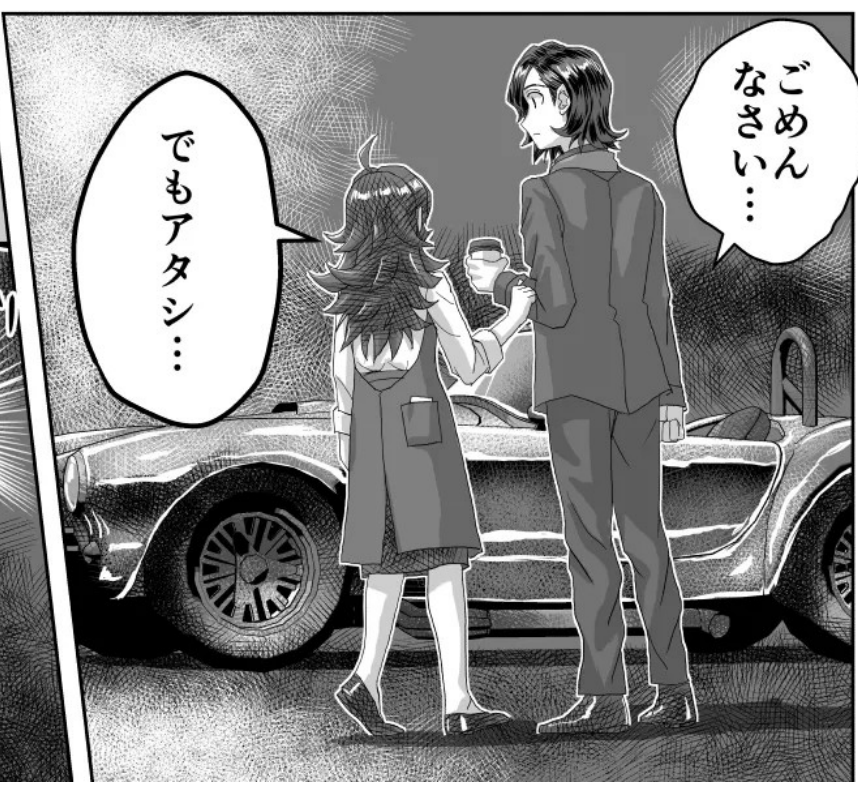

ごめん
なさい…

でもアタシ…



ミユキい!!

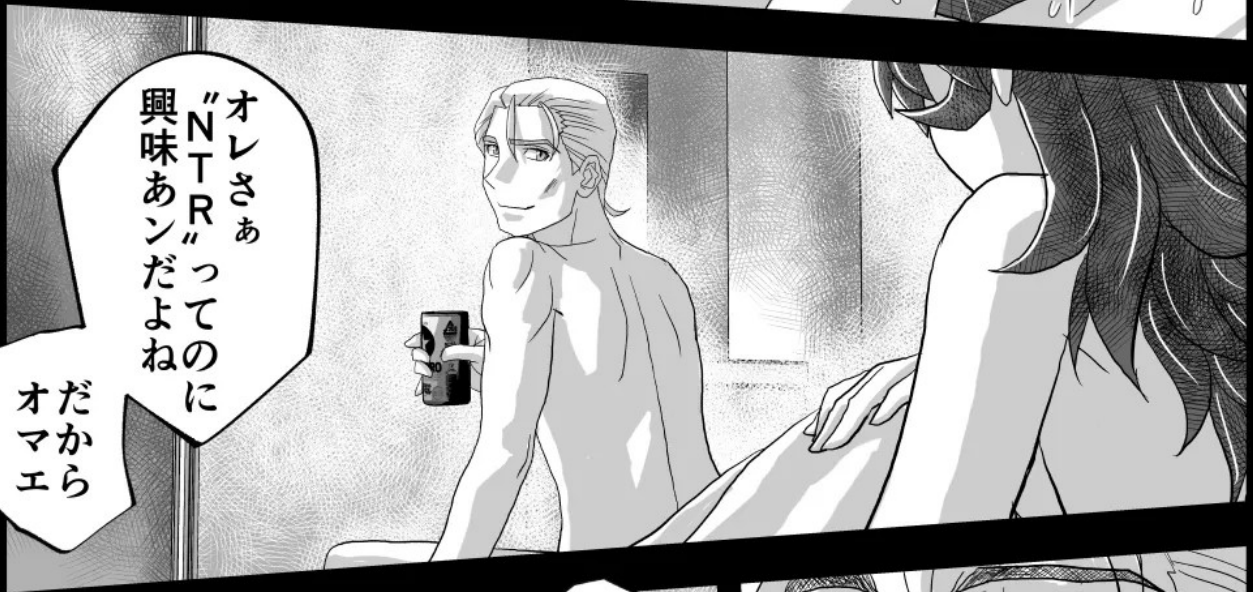

オレさあ
"NTR"ってのに
興味あんだよね

だから
オマエ



大切なオマエが
犯られたら

オレ
滅茶苦茶
嫉妬しちゃう
かもナあ



今日
知らないヤツ
に犯られて
来いよ

へへっ



「本当に!？」

「アタシが
言うことを
聞いたら

「嫉妬して
くれる!？」

「アタシが
センパイの
大切なコト
同じくらいに!？」

ホテルプリズムア

緊張
してる？

302

うん…

「どうしよう…」

大丈夫
力抜いて

「センパイは
こんなコト
してくれない…」

ふに

ふに

ふに

ふに

ふに





—ダメ…
こんなの
知らない…

ナカ…
びくびく
してるよ

すごい
感じてる

—アタシ…
…変わって…

—変えられて
いく…

—もう…
止まらな…

—もつと
もつとあ

こんな
濡れてて
キュウキュウ
締めつけて
くる

この
感じてる声

ほら
もつと
聞かせて
やろうよ
電話の向こう
で聞いている
ミュキちゃんの
彼氏に

センパイ

スピーカー

自分の彼女が知らない

犯されてイキ捲っての聞かされる

どんな気持ちなんだろうな!?

ほら我慢しないで

彼氏より気持ちいい!?

気持ちいいんだろ!?

うん: 気持ちいい

気持ちいいですう





海蛇の甘い腹板

大手カフェチェーン店員・深雪 20歳



ミュキ
オレ：オマエが
犯られてるの
聞いてて

嫉妬と興奮で
どうにか
なりそうだ

スゲエ
ぞくぞく
した

逢いたい

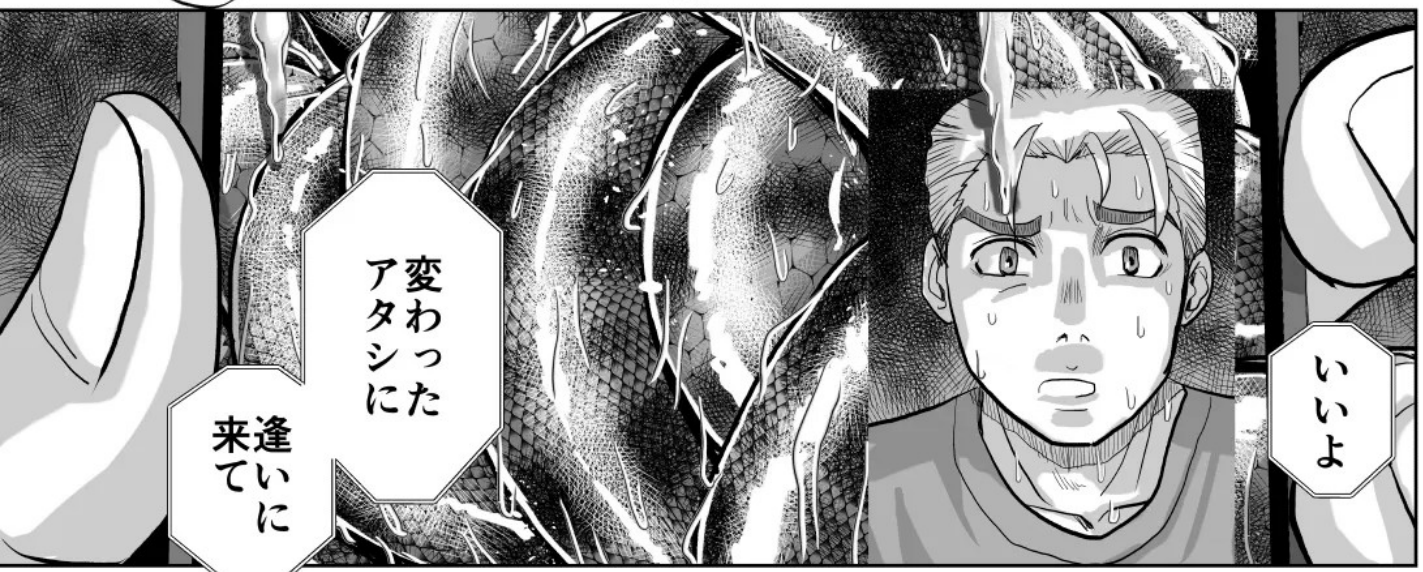

いよ

変わった
アタシに

逢いに
来て

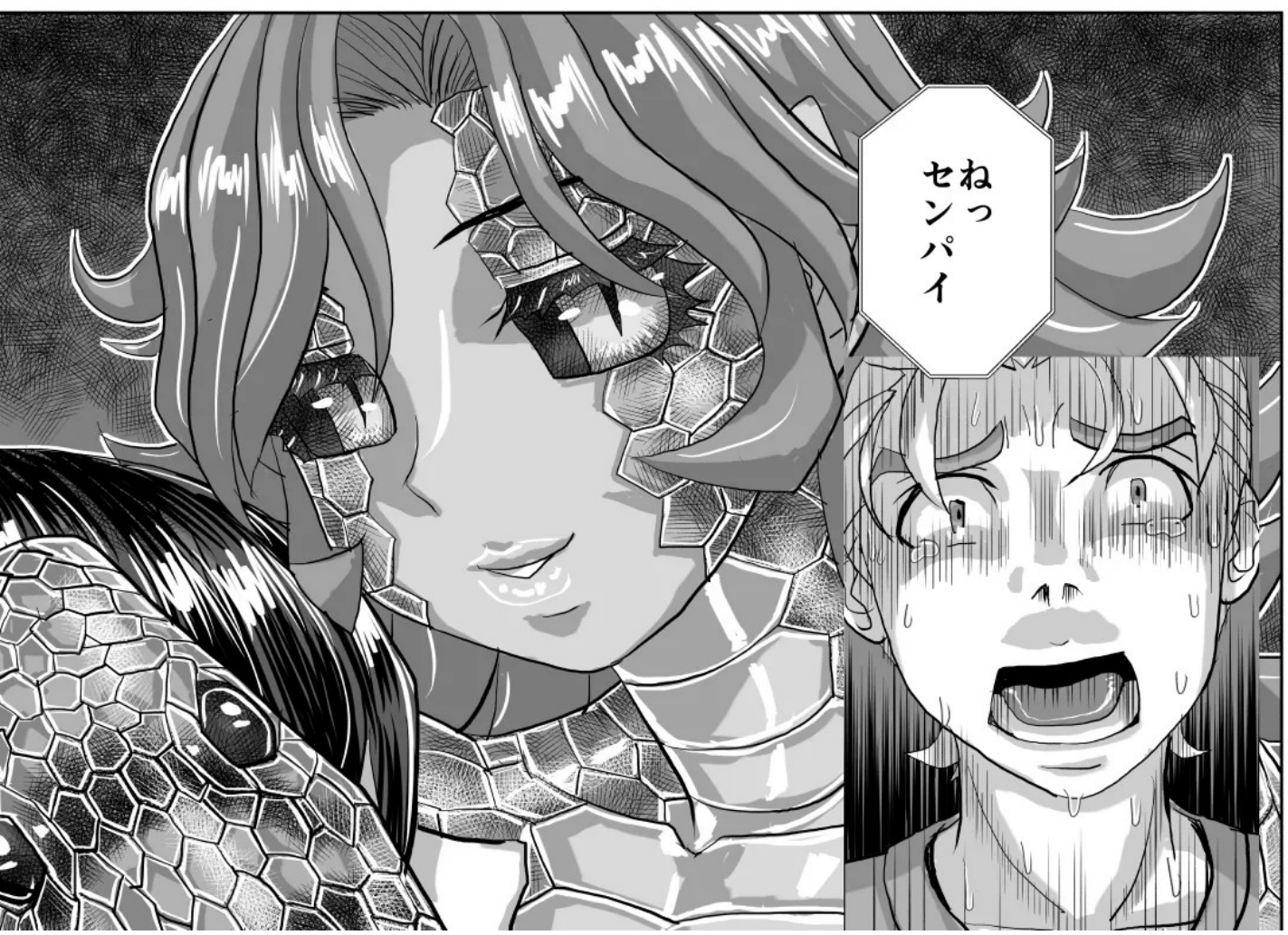

せねっ
パイ

夫を愛し、夫のために家事を日々完璧にこなしていた……
そんな私は、夫にとってには「つまらない女」だった。
それならばアナタは私にとって「愚かな人間」……

非 虫 嬢



蜚蠊の甘い矜持

サレ妻・愛莉 26歳

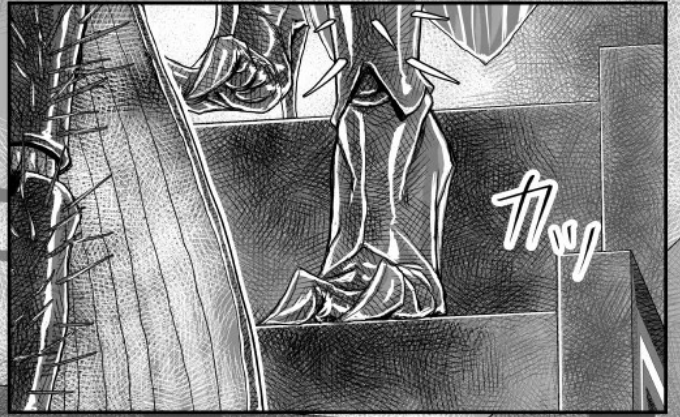

!!



化け物…
ゴキブリ!?!…



なんなん
だよ
コレは!?



いきなり
こんなトコに
閉じ込めて

オレたちを
どうする
つもりだよ



ほら
聴きたいこと
あるだろ

じゃあ
オレは
席をはずす
ちゃん
と
話せよ

.....

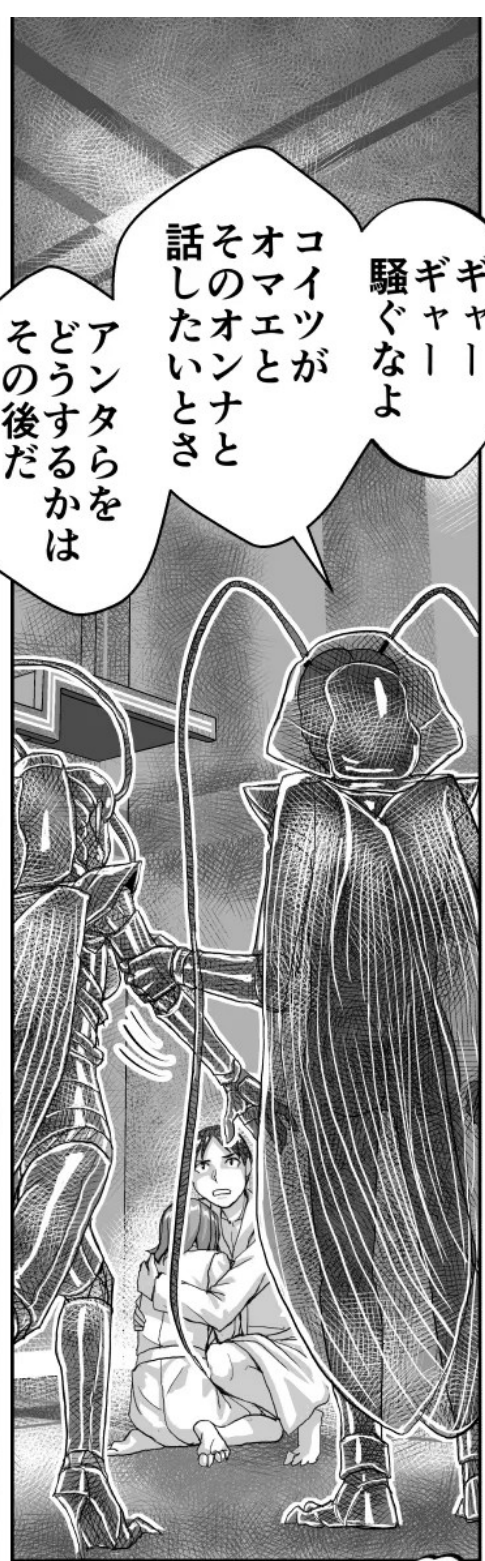

ギャー
ギャー
騒ぐなよ
コイツが
オマエと
そのオンナと
話したいとき
アンタらを
どうするかは
その後だ

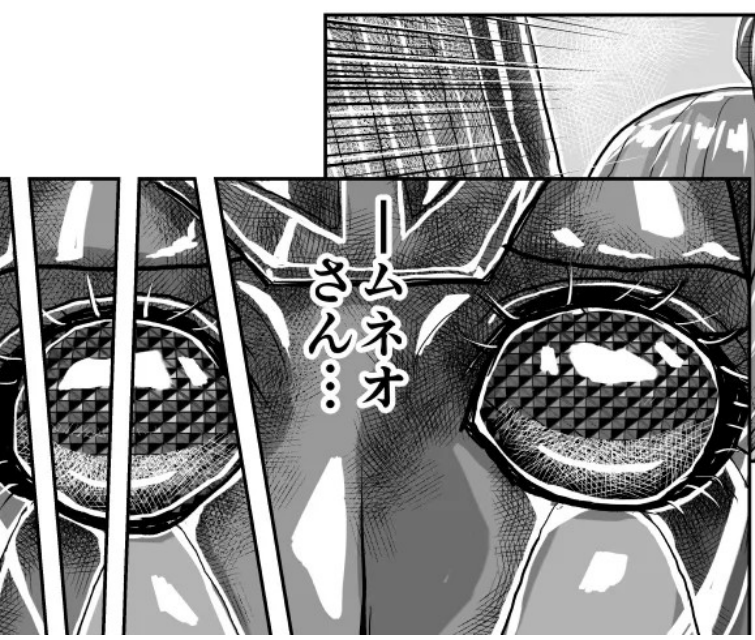

ムネオ
さん……



ば……
化け物が
オレたちに
なんの用だ!?



えっ!?

え!?

れあ...
っ!?



ムネオ
さん!?

どうい
う
コト!?

ちよ...
ちよっと!?



ち行
やう



待
っ
て!!

待
っ
て!!

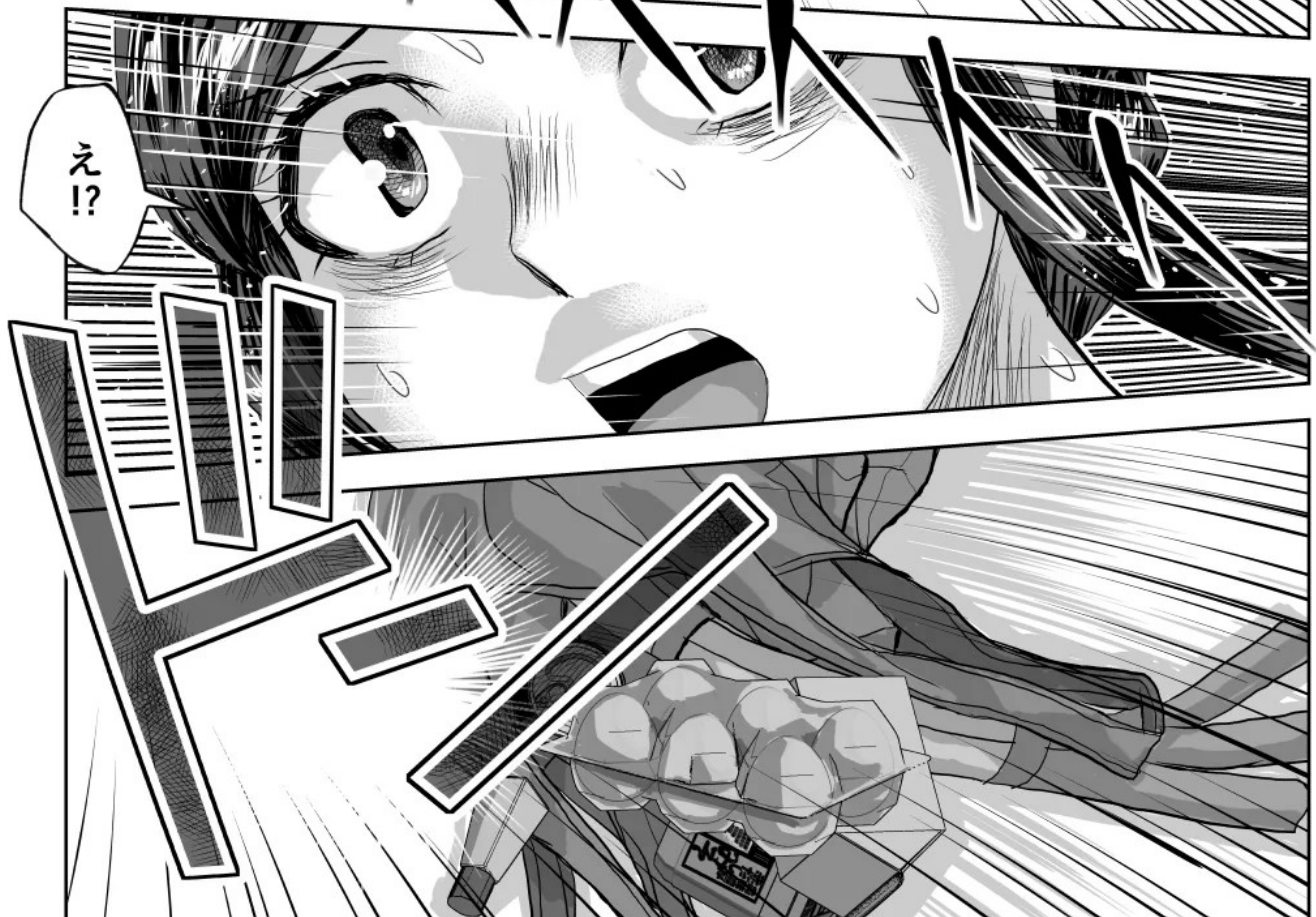

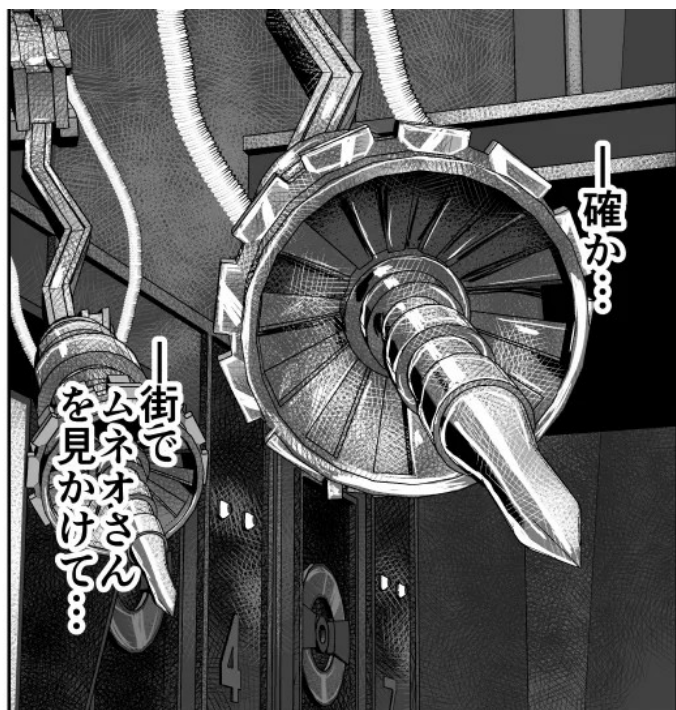

—確か

—街で
ムネオさん
を見かけて



—なには!!
なに!!

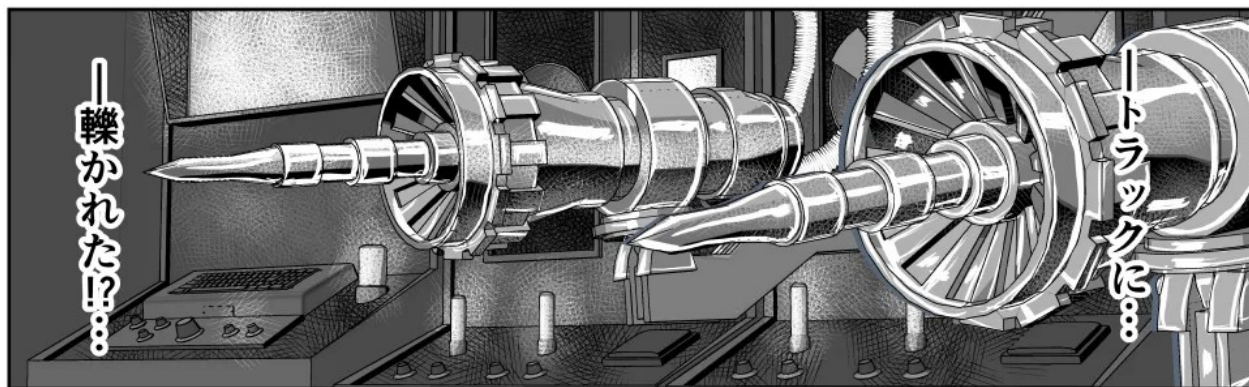

—轆かされた!!

—トラックに



—そう言う
なよ

—ほら



—気が
いたか

—ぎゃああ

—ば…
化け物おお!!



—コレは
「罰」なの!?

—何!?

—ムネオさん

いやあ
あああ!!

—ムネオさんの
浮気を
疑ったから!?

—嫉妬深く
浅ましい女
だから!?!?

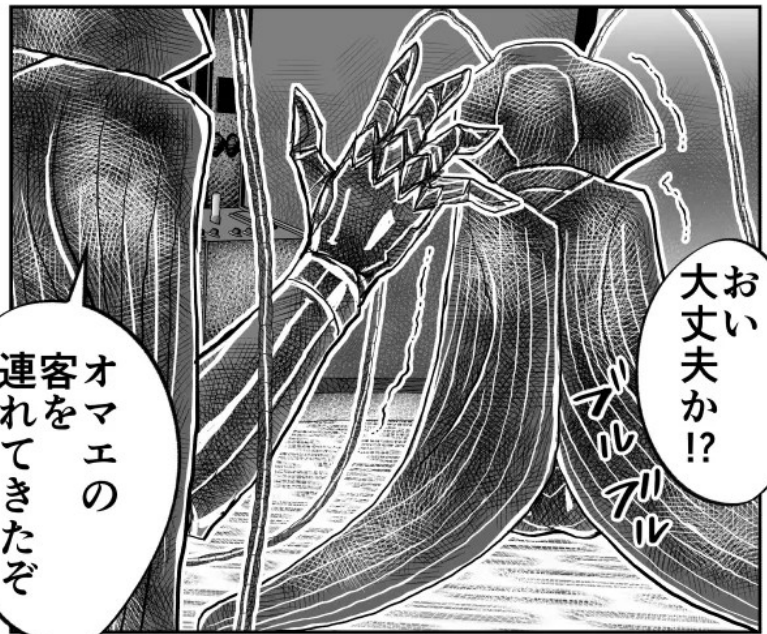
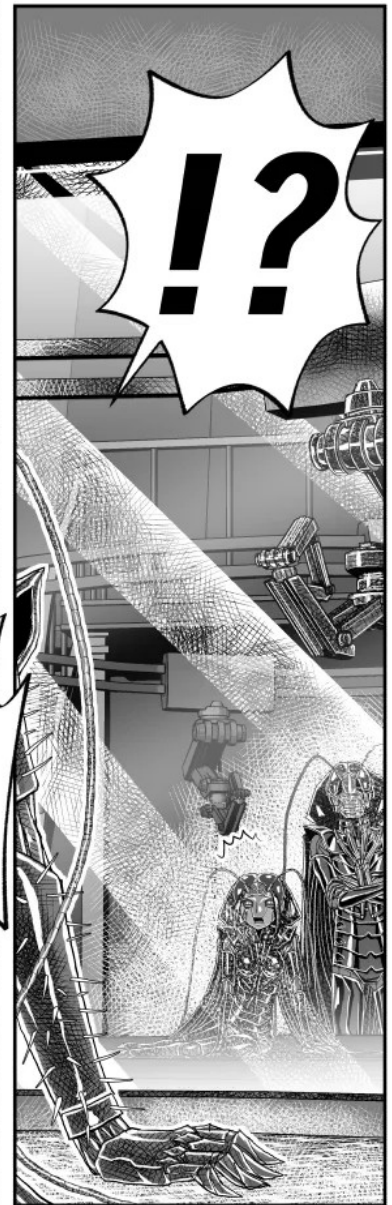

おい
大丈夫か!?

ブルブル

オマエの
客を
連れてきたぞ

!?

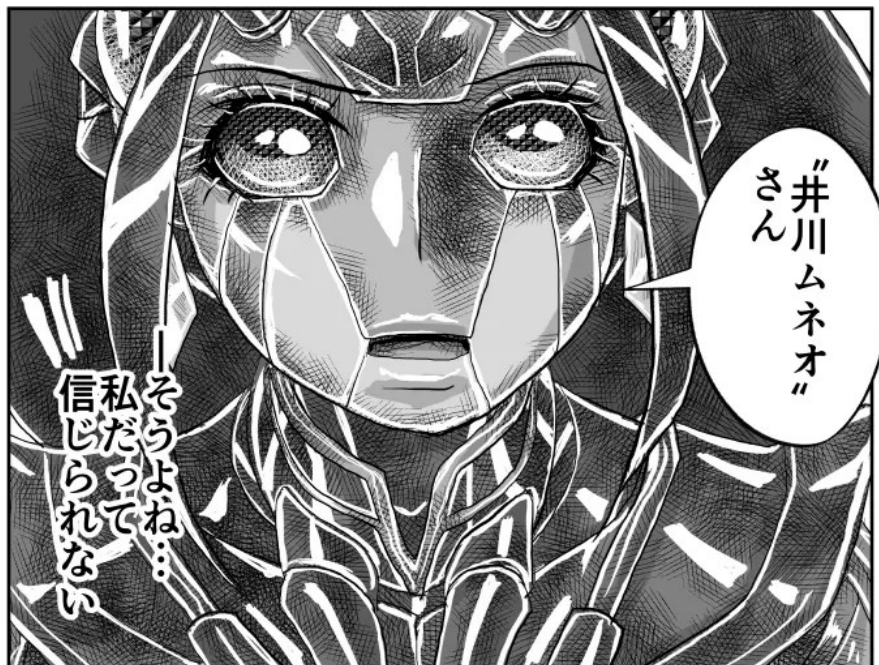
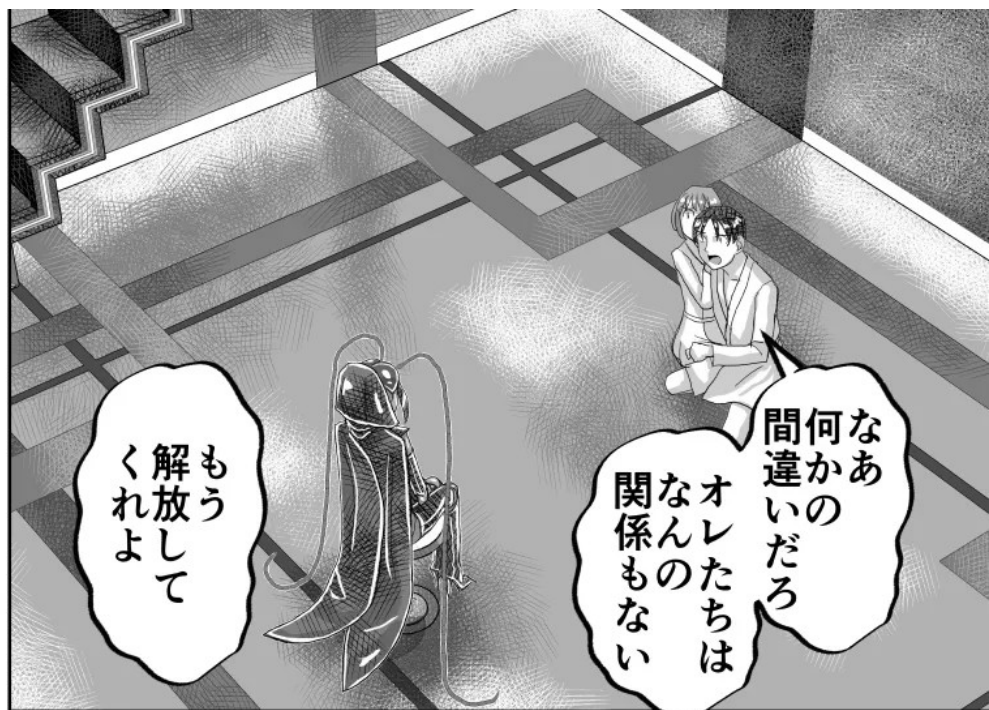



—高ストレス状態

—副腎皮質から—
—コルチゾール分泌上昇



婚約者?

貴方には「アイリ」という妻がいるハズですが…



!?

愛してるのはオマエだけだ!!

—私の見ていたムネオさんとはなんだったの!?

ち…違うんだオレはもう妻を愛してない!!

今までの全部ウソだったの!?

ちよっとアンタと結婚したの!!

—ムネオさん…こんなにも薄っぺらな男だったの!?

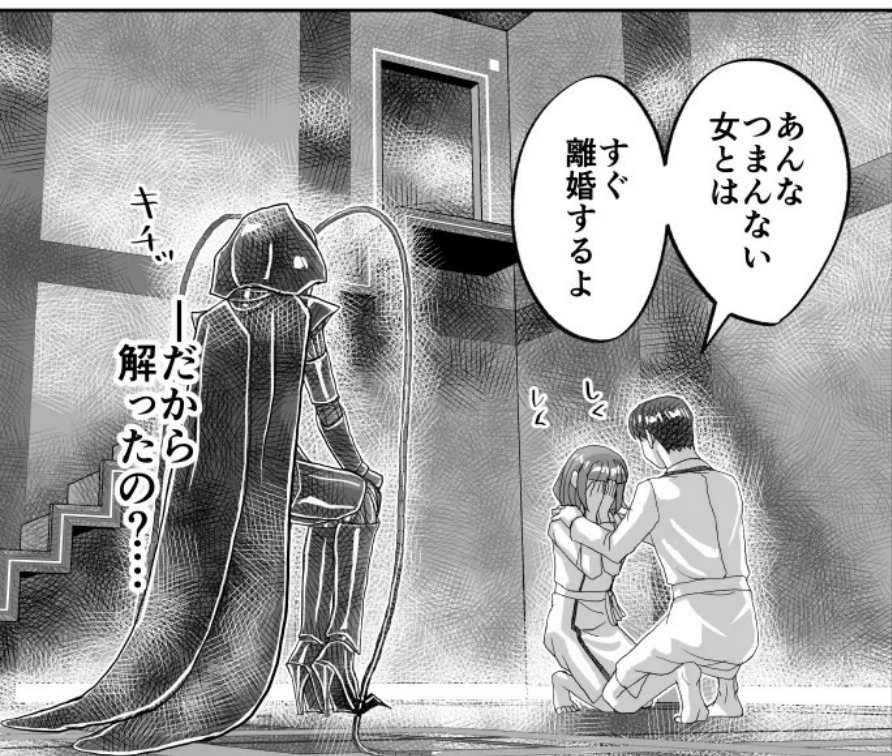

—だから解ったの?...

—すぐ離婚するよ

—あんなつまらない女とは



—今、私は化け物のチカラを持ってしまった

キキキ

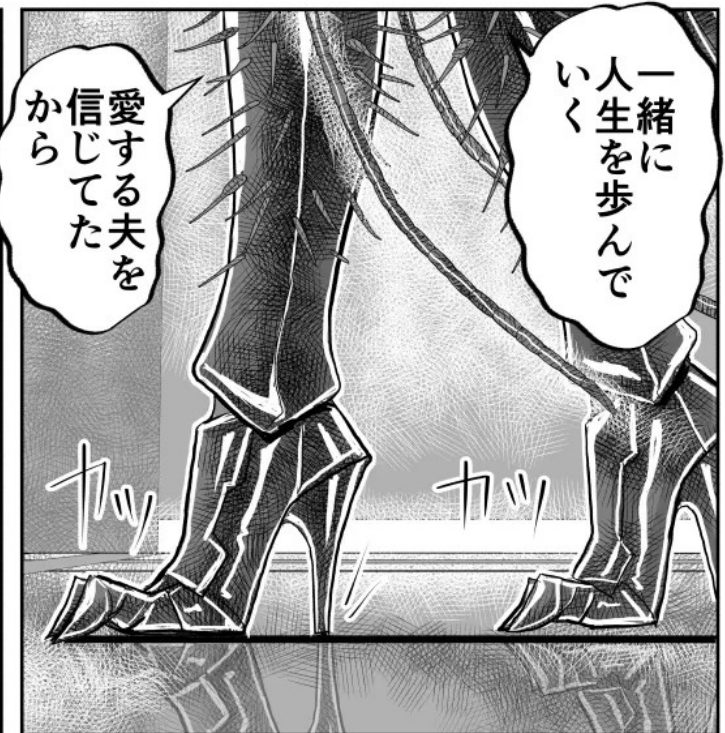
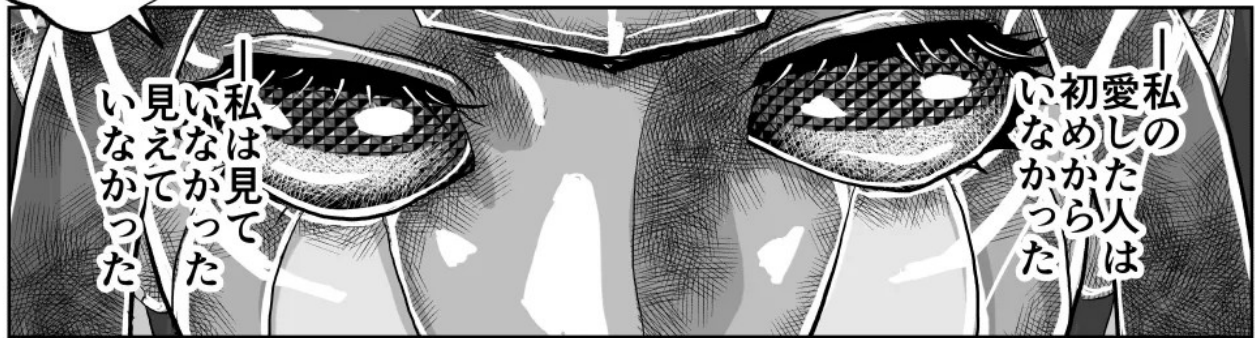
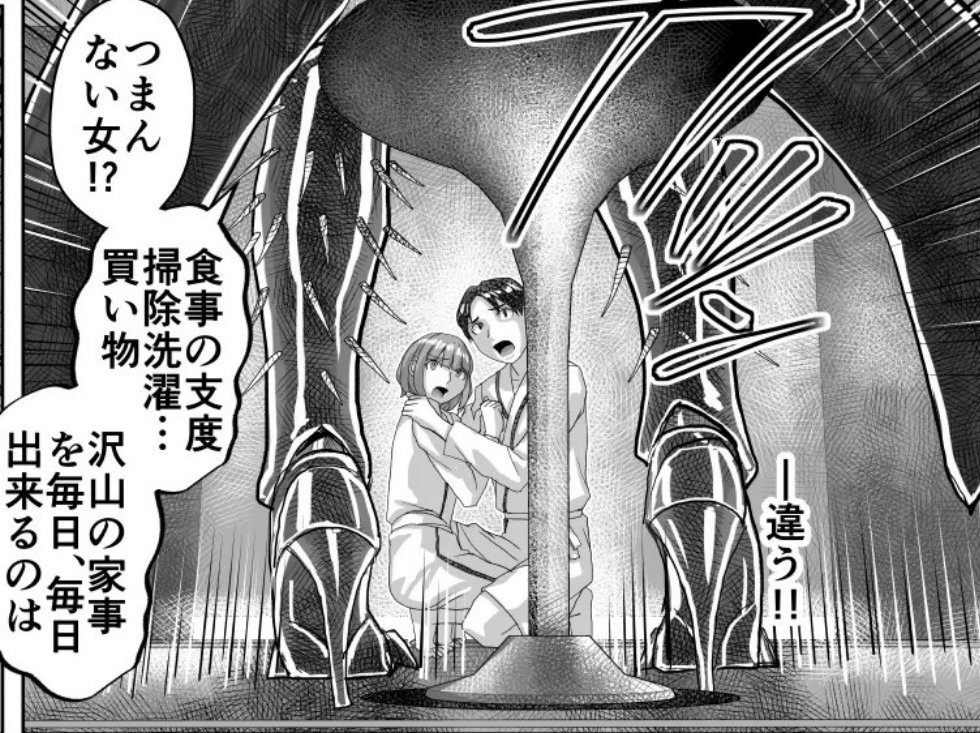

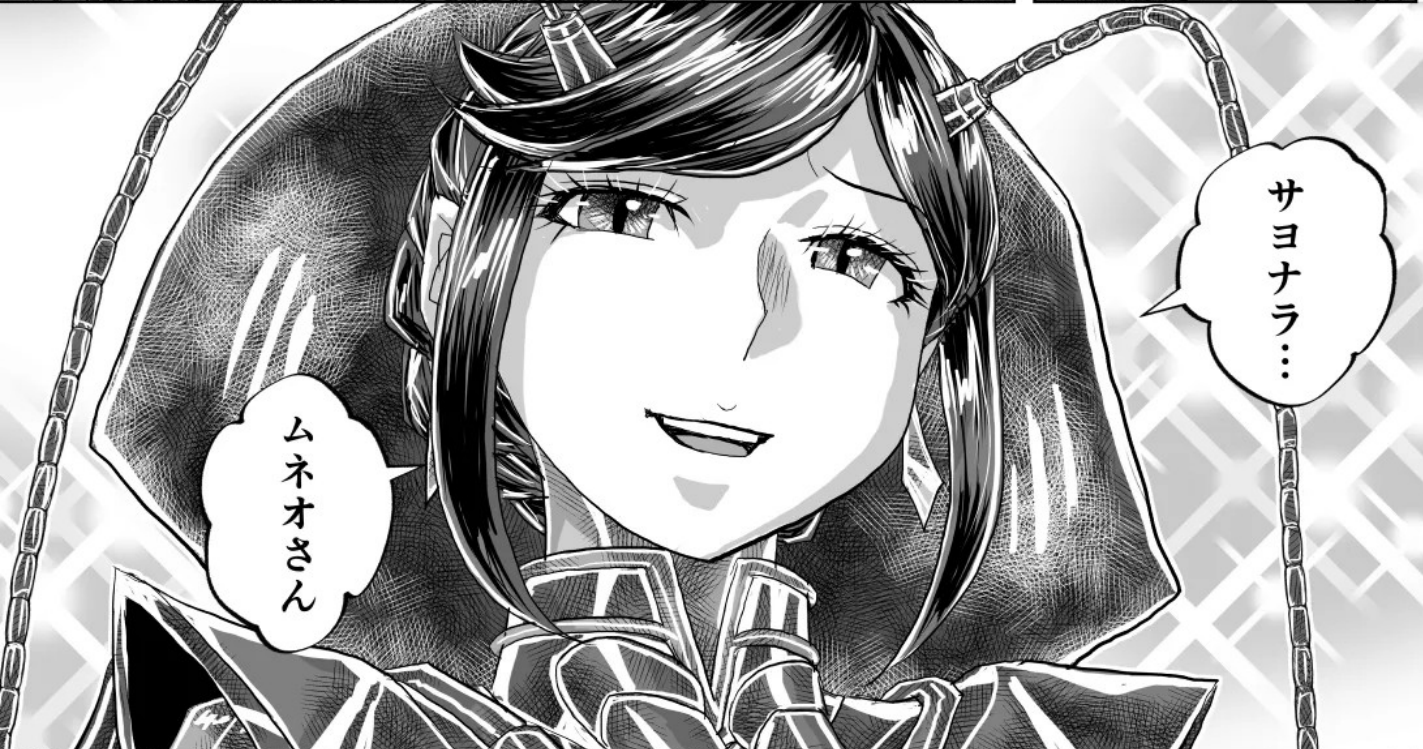
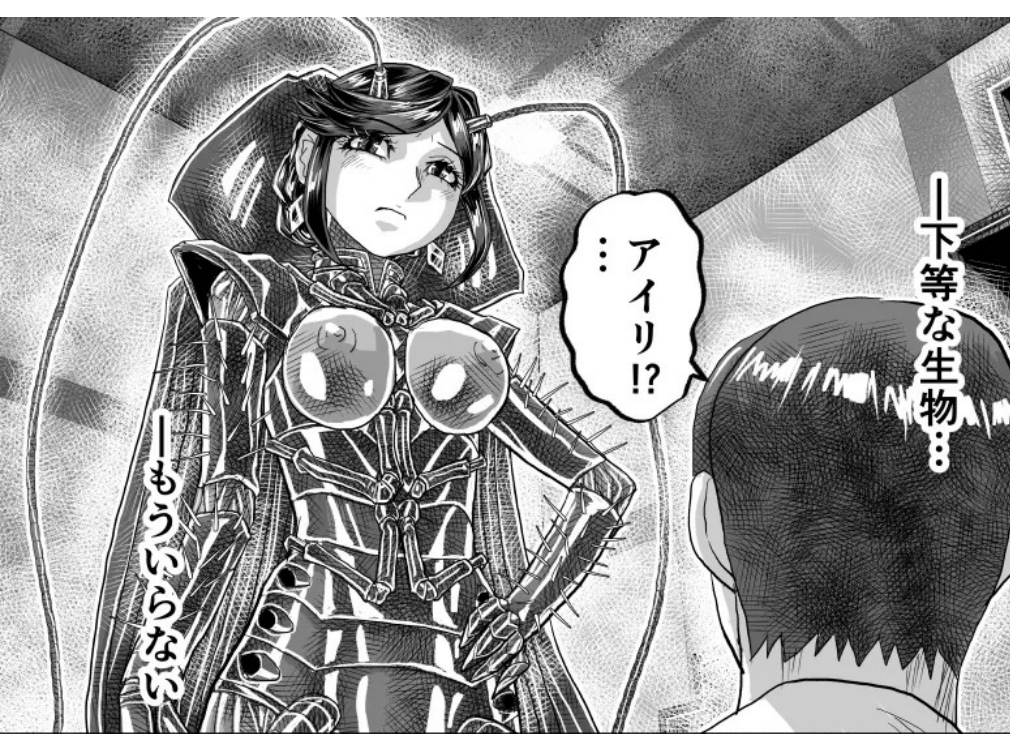



蜚蠊の甘い矜持
サレ妻・愛莉 26歳



ありがとうございます
ございました



礼な
んか
いら
ねえ
よ

オレ
の
心
から
下
ナ
ら



オマ
エは
ナ
ン
だ
い
ぜ

オレ
が
保
証
す
る

デリヘルを強いる男から助けにくれたのは、
蛾の姿をした「正義の味方」だった！
一夜明けると大手企業からのオファーで転職！
ありがとうヒーロー！

正義の味方



毒蝶の甘い口吻

とらば一ゆ女子・碧 22歳



“デリヘル”
辞めたい…

お願い
アタシもう…



痛い!!

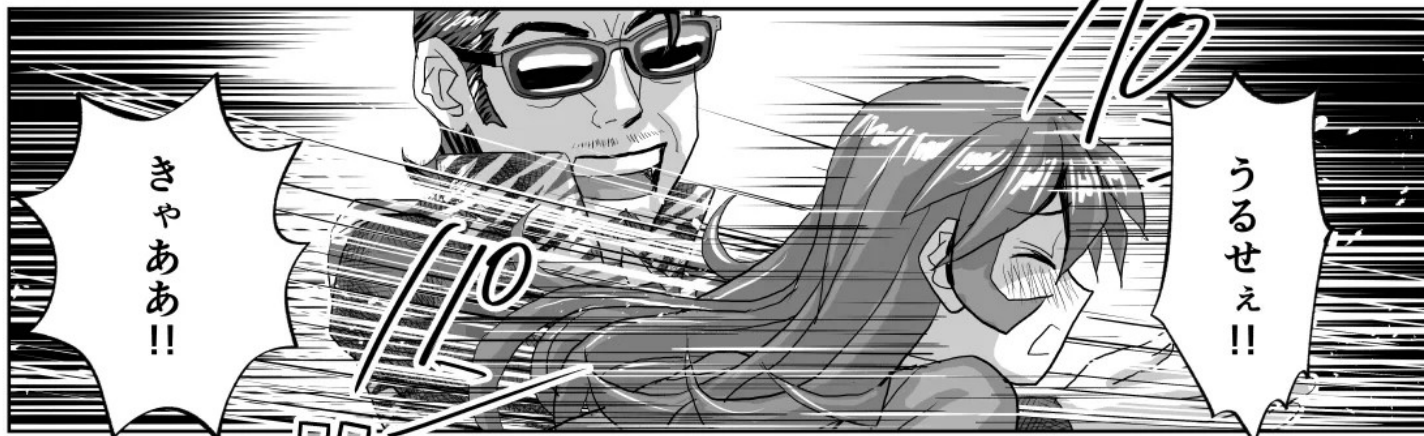

きゃああ!!

うるせえ!!



ひゃ

いいから
もつと
稼いでこい!!

ミドリい!!



キマってる
じゃない!!

正義の
味方よ!!



痛てえ!!

うっ!!



なんだ!?
テメエは!!



キキキ
キキキ
キキキ
キキキ



キキキ
キキキ
キキキ
キキキ



勇力招来!!



ケムたんの
遺志を
継ぎ



チェス!!



この
マフラー
赤い
誓って



人に害を
成す

オマエを
倒す!!



チェス!!

うわああ!!

やめろー!!

化け物お!!

キラ
キラ

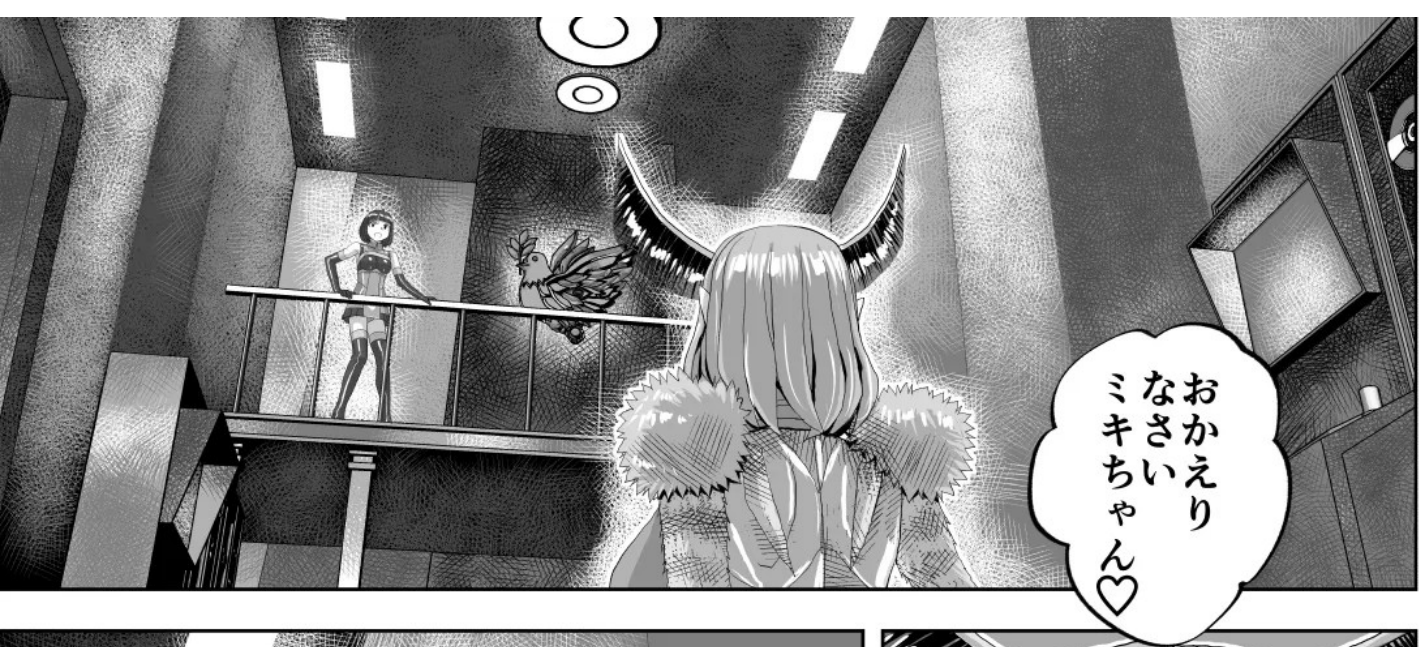

おかえり
なさい
ミキちゃん♡

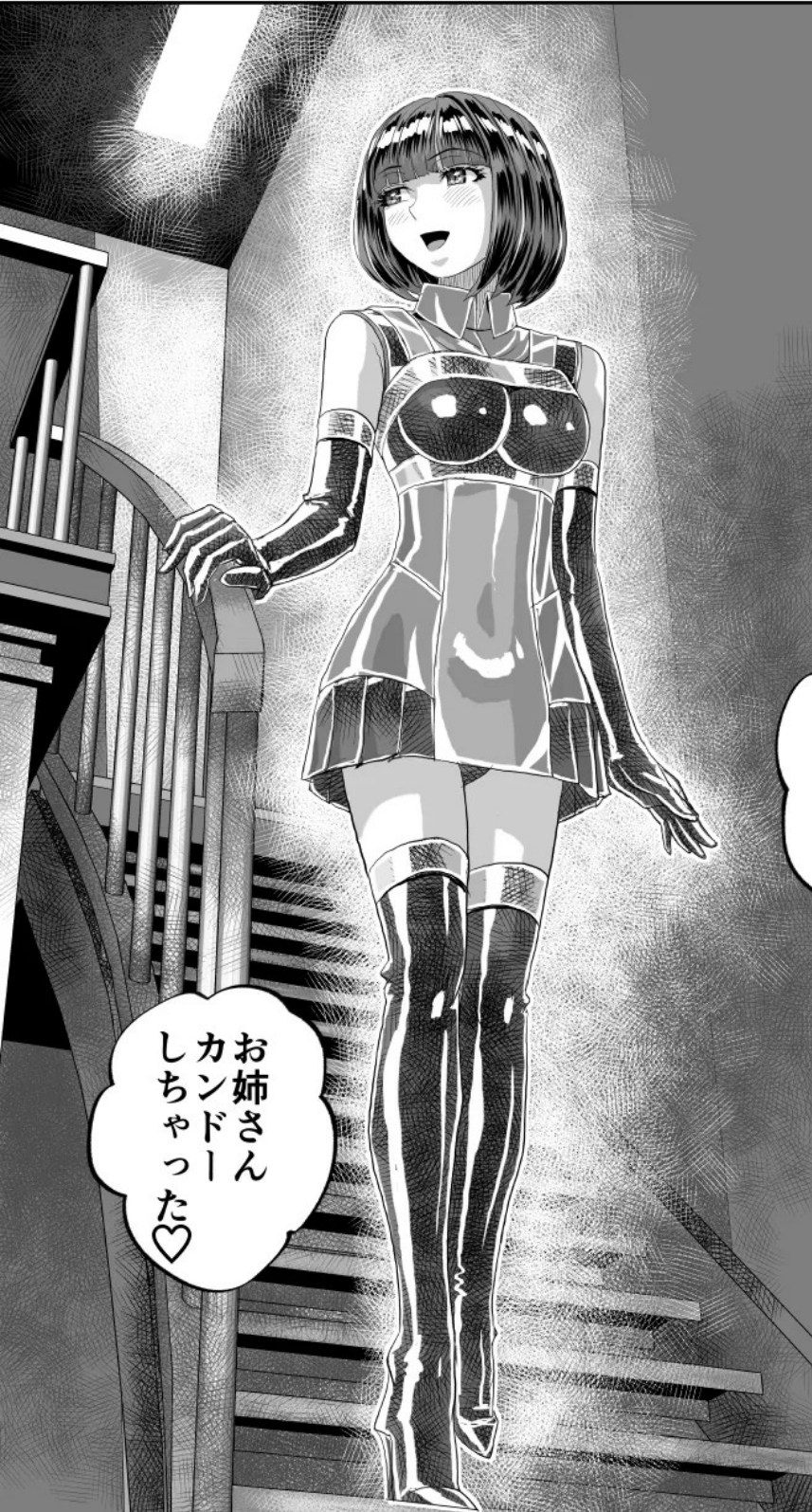

お姉さん
カンドー
しちやっ
ただ♡



今日も
悪者退治
ご苦労さま♡

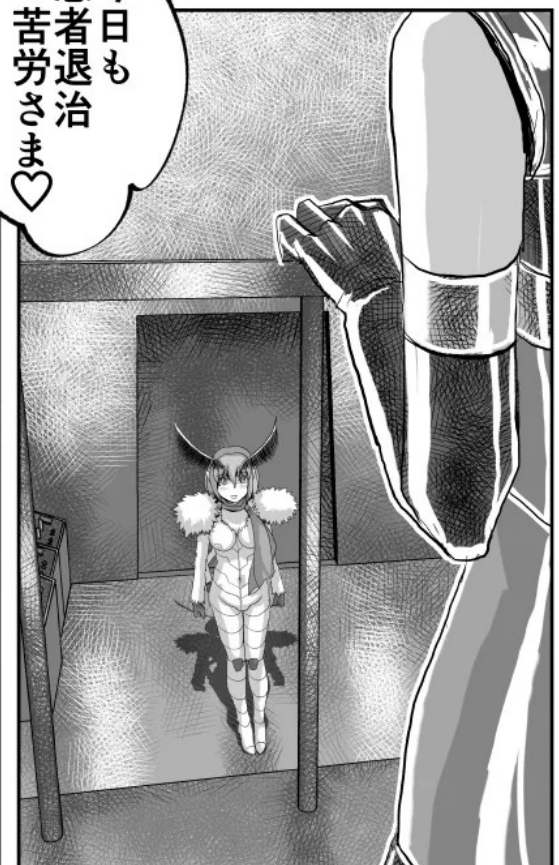



九条さん

とおろつても
エラい
ミキちゃん
には

お姉さんから
ご褒美を
あげちゃいます♡



えっと…
この人は!?

どは
い
ゾ♡



じゃあーん!!

ミキちゃん
いとしの
"ゲームたん"
でえす♡

!!

九条さん…
コレって!?

イケメン
♡



さっき
ラボを確認
してたら

“ケムたん”を
調律してた時の
写真付カルテが
出てきたの♡

もちろん
あの時
ミキちゃんが
集めてくれた

“ケムたん”の
細胞は
今も大切に
培養中よ♡

なんてっ
たって
お姉さんたち
“蝶”は
復活の象徴
だもんね♡



はい!!

—そうよ
いつか
ケムたんも
きつと…!!!



ミキちゃんが
さつき
助けた女の子

身元を
調べて

明日
会社連れて
来てね♡



はい
ミワ
お姉さま

ルビィ
お仕事よ♡



あのコが
好きそうな
部署で働いて
もらいましょ♡

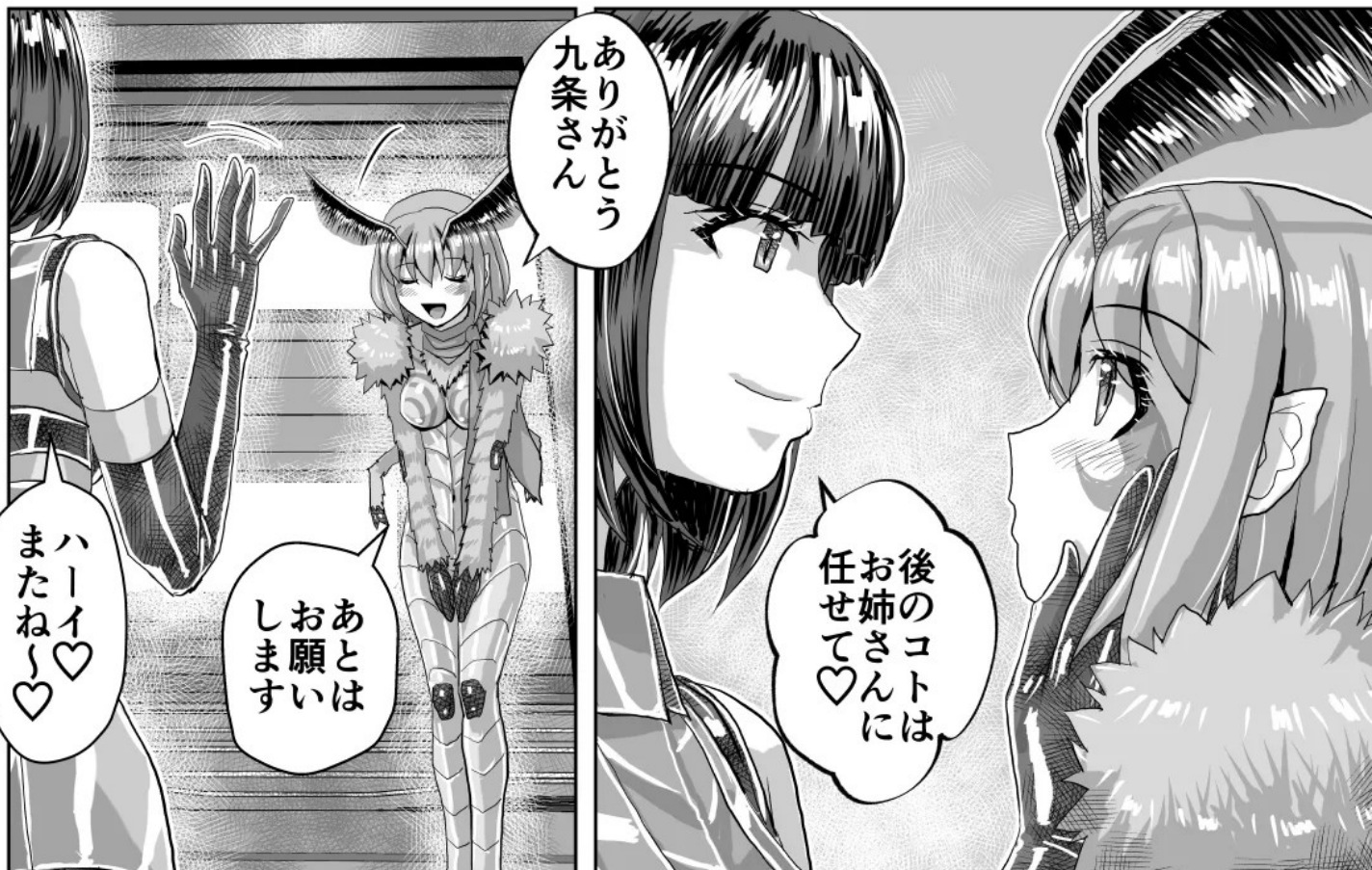

ありがとう
九条さん

後のコトは
お姉さんに
任せて♡

あとは
お願いします

ハイ♡
またね♡

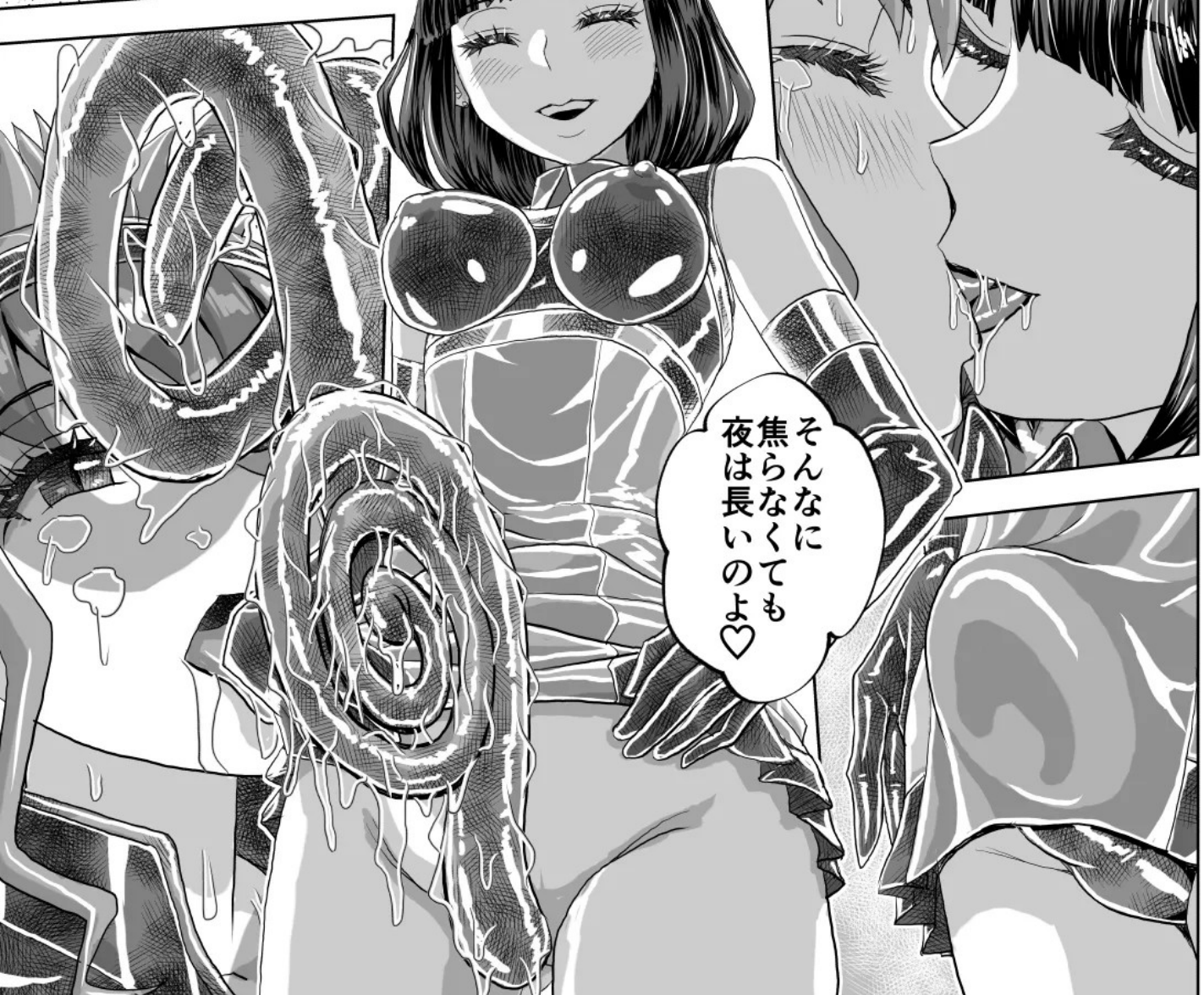



あっ!!



失礼
します



お連れ
しました
お姉さま

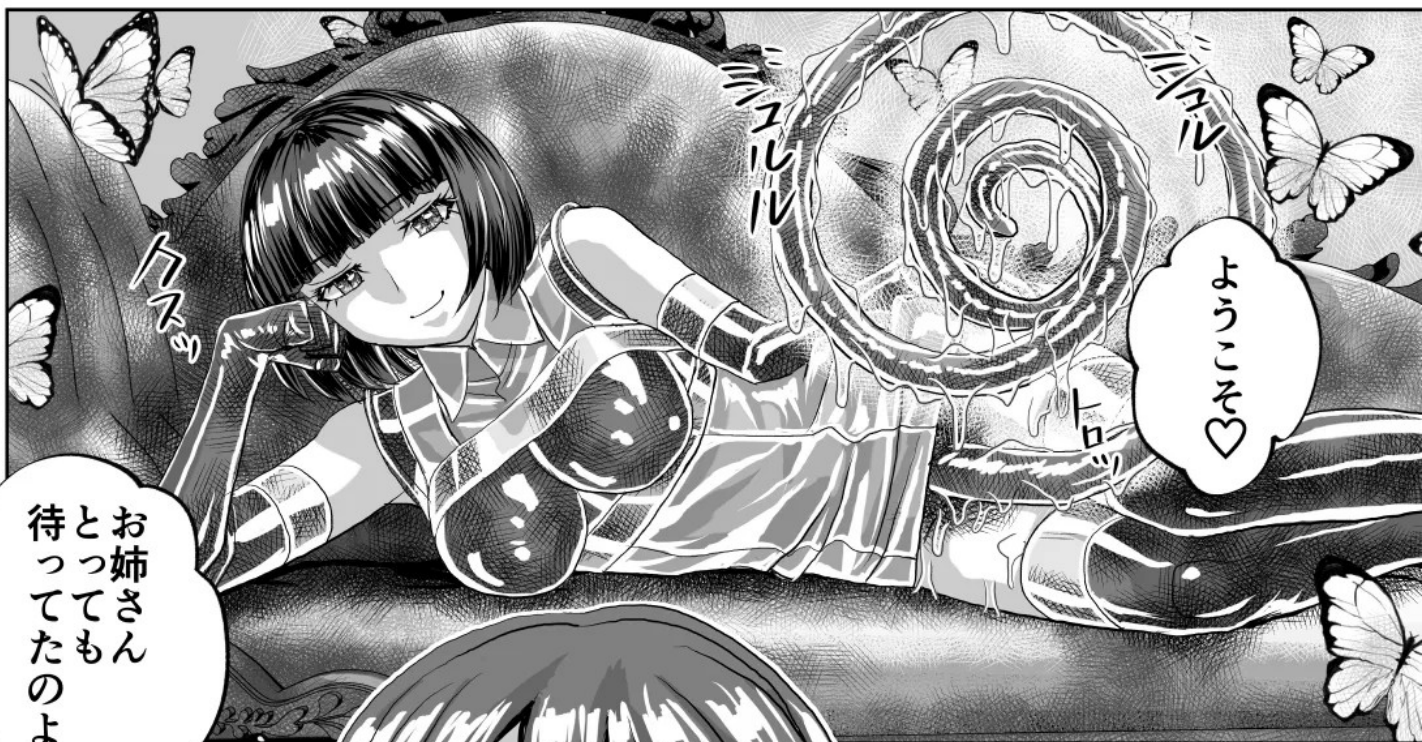

ようこそ♡

お姉さん
とっても
待ってたのよ♡



ドリちゃん♡



毒蝶の甘い口吻
とらばーゆ女子・碧 22歳

アタシは戦闘員。
元は男子社員だけど、サダエさん達に調律されて
可愛く生まれ変わりました！

女 戦闘員







「残念ながら
「エウ・オルブ」
には
成れなかつた
けど

「調律」で
命を落とす人が
多いなか

「ラッキィー!!
だったかな



「お仕置きも
沢山されちゃう
ケド



「お仕事は
まだまだ失敗
することが
多いから





可愛く
生れ変れた
から

OK
❤️
だいたい



—今日も
楽しくいこう
っど!!

—おやすみ
なさい❤️

ホモ・エヴォルブ怪人図鑑#14

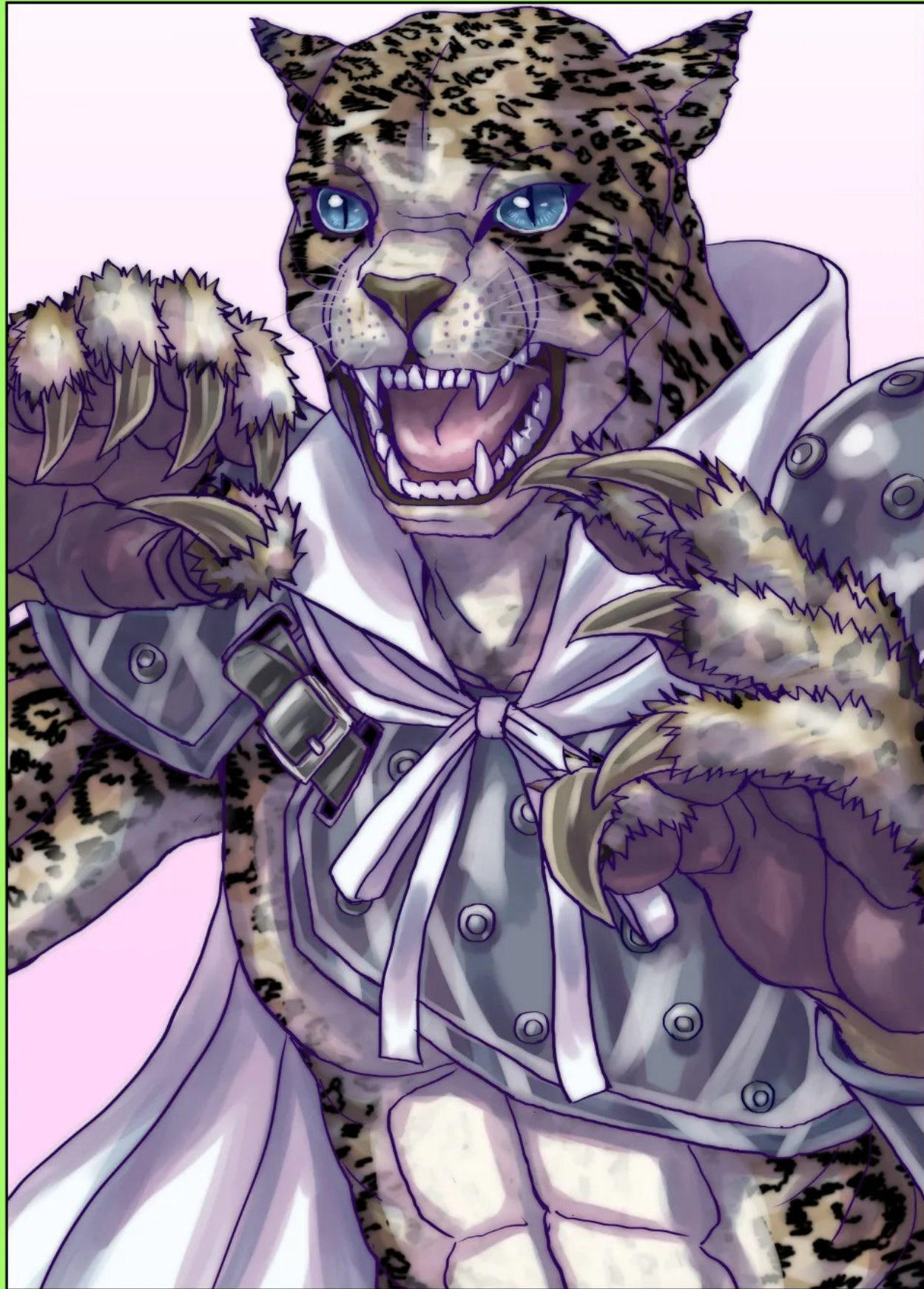

ジャガー因子が発現した進化人

●出身地…タンザニア

●とくちょう…吐息は芳ばしい香りで相手を魅了する

●弱点…背中

ホモ・エヴォルブ怪人図鑑#14

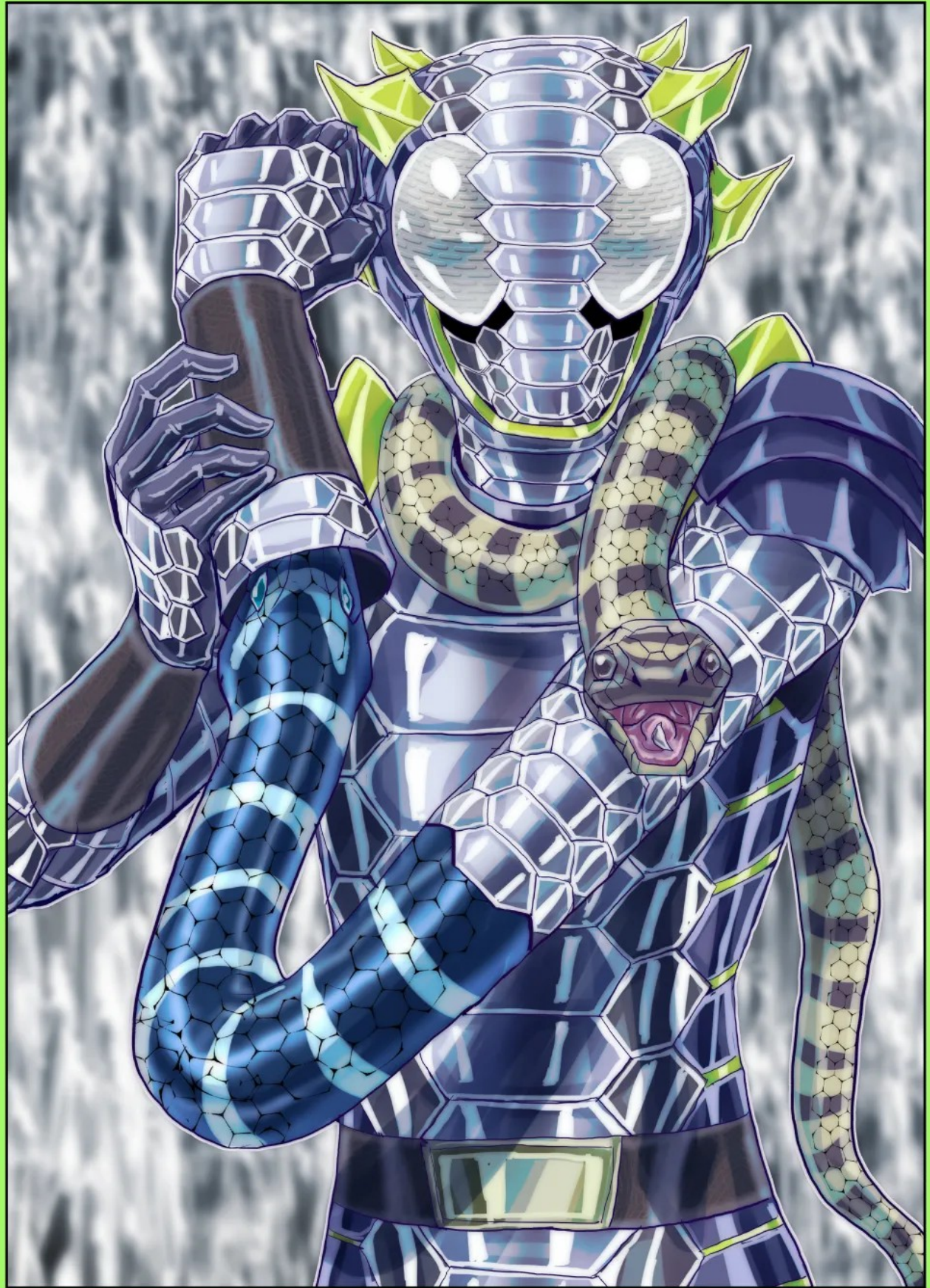

ウミヘビ因子が発現した進化人

●出身地…フィジー諸島周辺のサンゴ礁

●とくちょう…左手がヘビになっていて、相手を絞め殺す。

●弱点…背後からの攻撃に弱い。

ホモ・エヴォルブ怪人図鑑#14



ゴキブリ因子が発現した進化人

●出身地…東京・銀座のマンホール

●とくちょう…口から噴射される細菌で人間をたちまち老人にする。

●弱点…二本の触覚を折られると細菌を吐けなくなる。

ホモ・エヴォルブ怪人図鑑#14



毒チョウ因子を発現した進化人

● 出身地…アマゾンの奥地

● とくちょう…翅から出る鱗粉によって人間を欲情させる。

● 弱点…炎に弱い。

怪人になる。

オンナは
寝取られて

次号予告

BeYOND<ビヨンド>
～愛すべき彼方の人々

ジグモ
毒トカゲ
ミミズ
フクロウ

御期待下さい

15



オ
寝
取
人
に
ら
な
れ
は
る
て、

BEYOND(ビヨンド)
～愛すべき彼方の人々

●DLsite
●FANZA
等にて販売中!!

題名：BEYOND～愛すべき彼方の人びと14
著者：緋衣 響一
発行元：うふふエンタープライズ
発行年月日：令和6年12月2日
X(旧Twitter)：@hicoromo
pixiv：https://www.pixiv.net/users/485795
※最後までご覧いただき誠にありがとうございます。
※この漫画はフィクションです。
実在の人物や団体などとは一切関係ありません。
※無断転載・無断使用・再配布等は、禁止いたします。

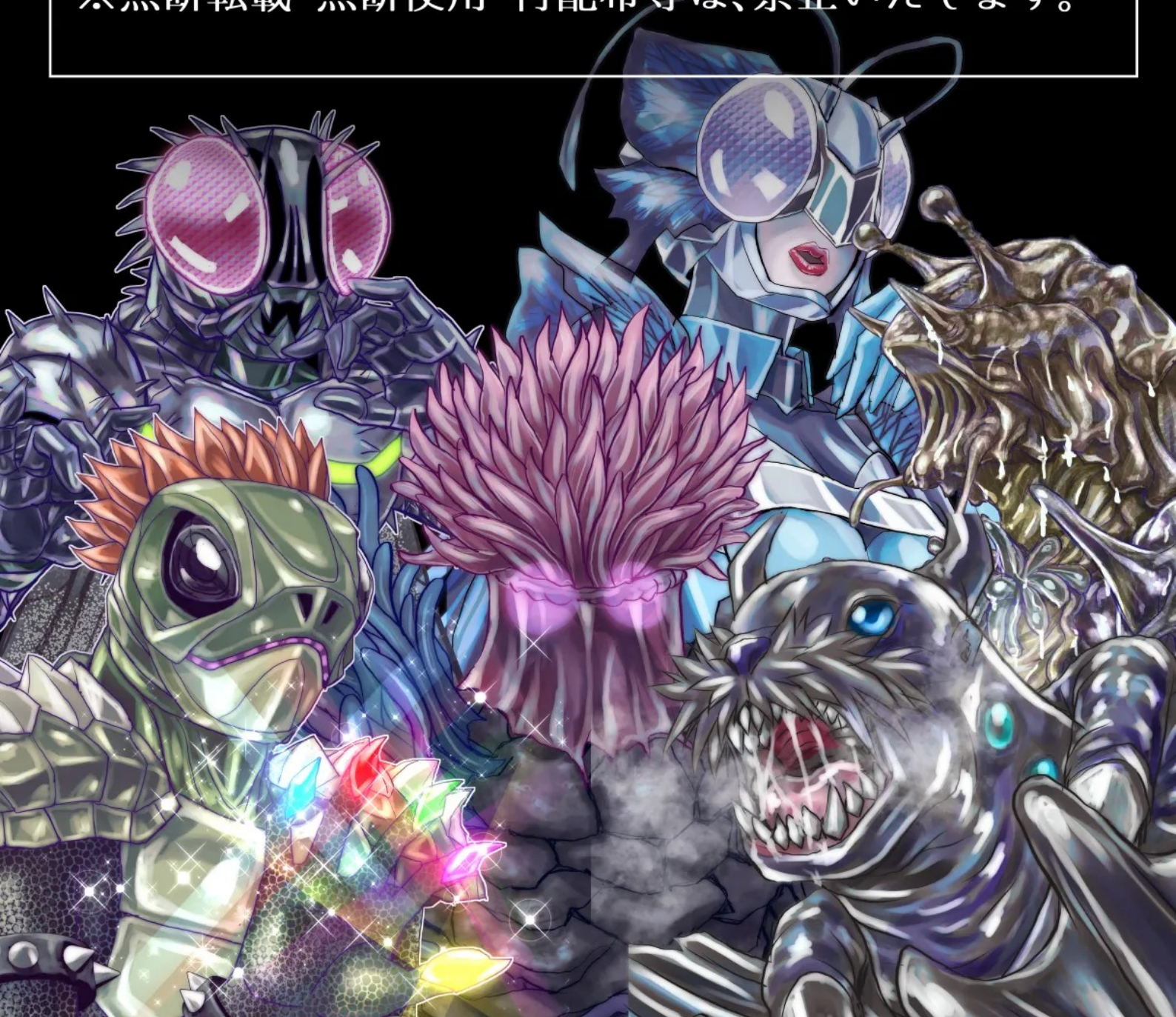

BEYOND

THE

愛

す

べ

き

彼

方

の

人

び

と