

母

ちゃんとセックスしないと

出

られない

部屋

口うるさい母と反抗期の俺

マスタード帝国



こらかズキ!  
動画観ながらご飯  
食べるのやめなさい!

全く:  
行儀が悪いんだから

イラッ

うっせえな...

そうだぞ  
カズキ

●●警察は男女2人を監禁した容疑で  
男4人を逮捕しました

近年急増している「闇バイト」と関連している  
可能性があるため詳しく調査を進めています

ここ近くじゃないか?

本当ね  
怖いわー

イラ

親父だってテレビ観ながら  
飯食ってんじゃないか

イラ

最近母親がウザくて仕方ない

カズキ待ちなさい！  
お味噌汁残ってるでしょ！

ガタッ

こらカズキ！

ガチャ

ごちそうさまは！！

バンッ

カズキ！

もう、あの子ったらなんなのお！

まあまあ  
あの年代の子は

親が鬱陶しくて仕方ないんだよ

母さんビール

もうお父さんったら甘いんだから…

ガラ

ビール後一本だからね

はいよー  
お、今日ゴチの日か

あら！  
クビ誰になるかな？

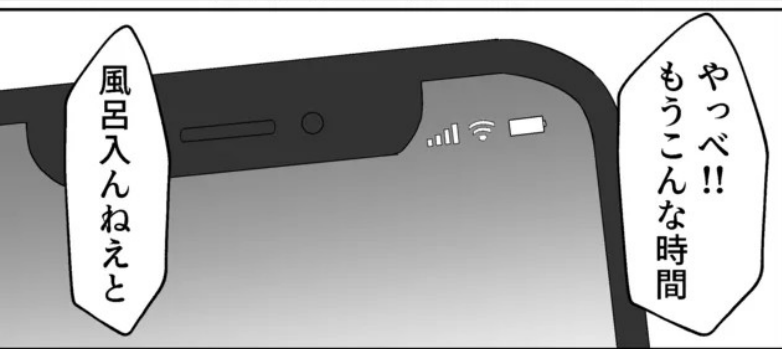



母ちゃ...

ズレツ



!?

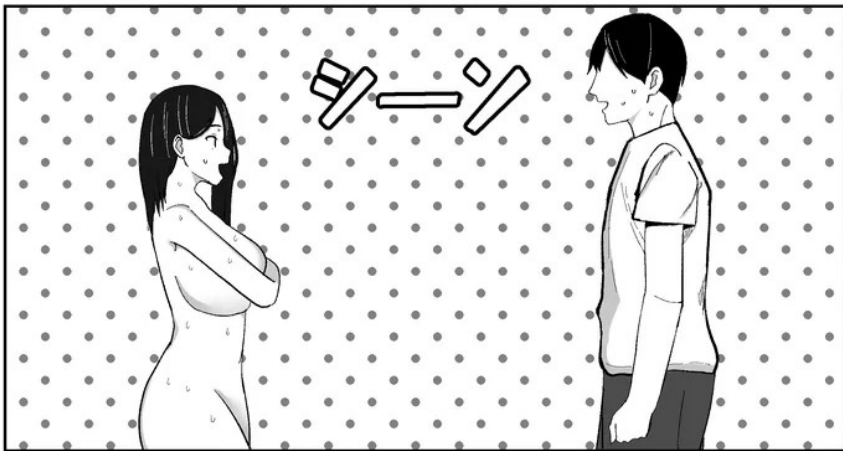

ゴーン



キヤーエッチ!!



ガラガラ

すぐ出るからね

なーんちゃって  
冗談冗談w



そんな気持ち悪いモノ  
見ちまったよみたいで顔で  
見ないでよw

母ちゃん傷ついちゃうよ

それは俺ぐらいの年代に  
アンケートを取ったら  
嫌いなモノ1位に入ると思う



母親の裸…

ガ  
ラ  
ラ

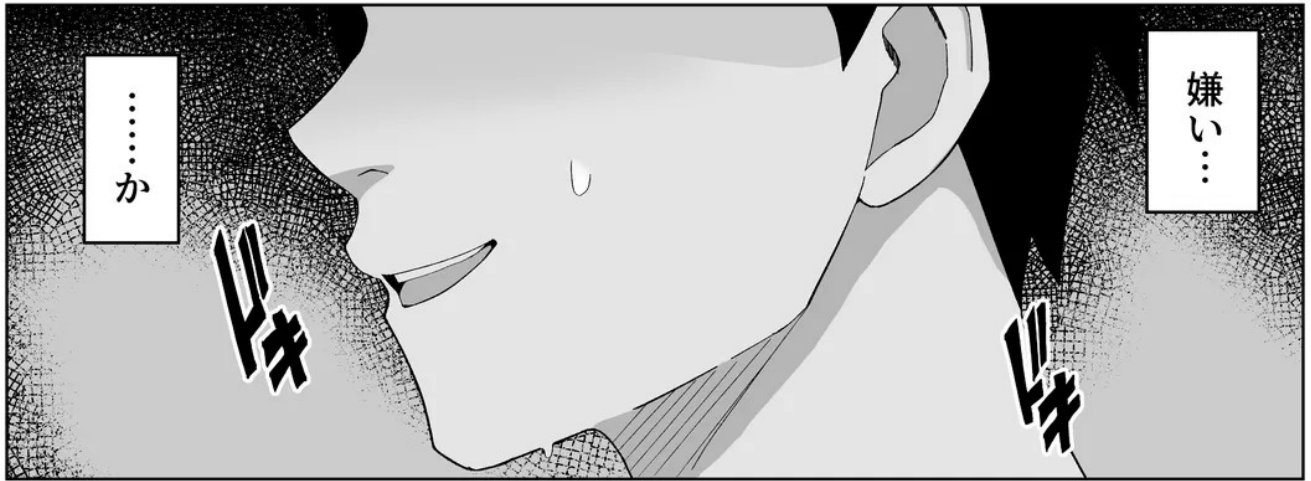

……か

嫌い…

ビキ

ビキ



俺は…

ガ  
チ  
ャ



ビキ

ビキ



ビキ

母ちゃんの裸をオカズに  
どちゃくそシコった

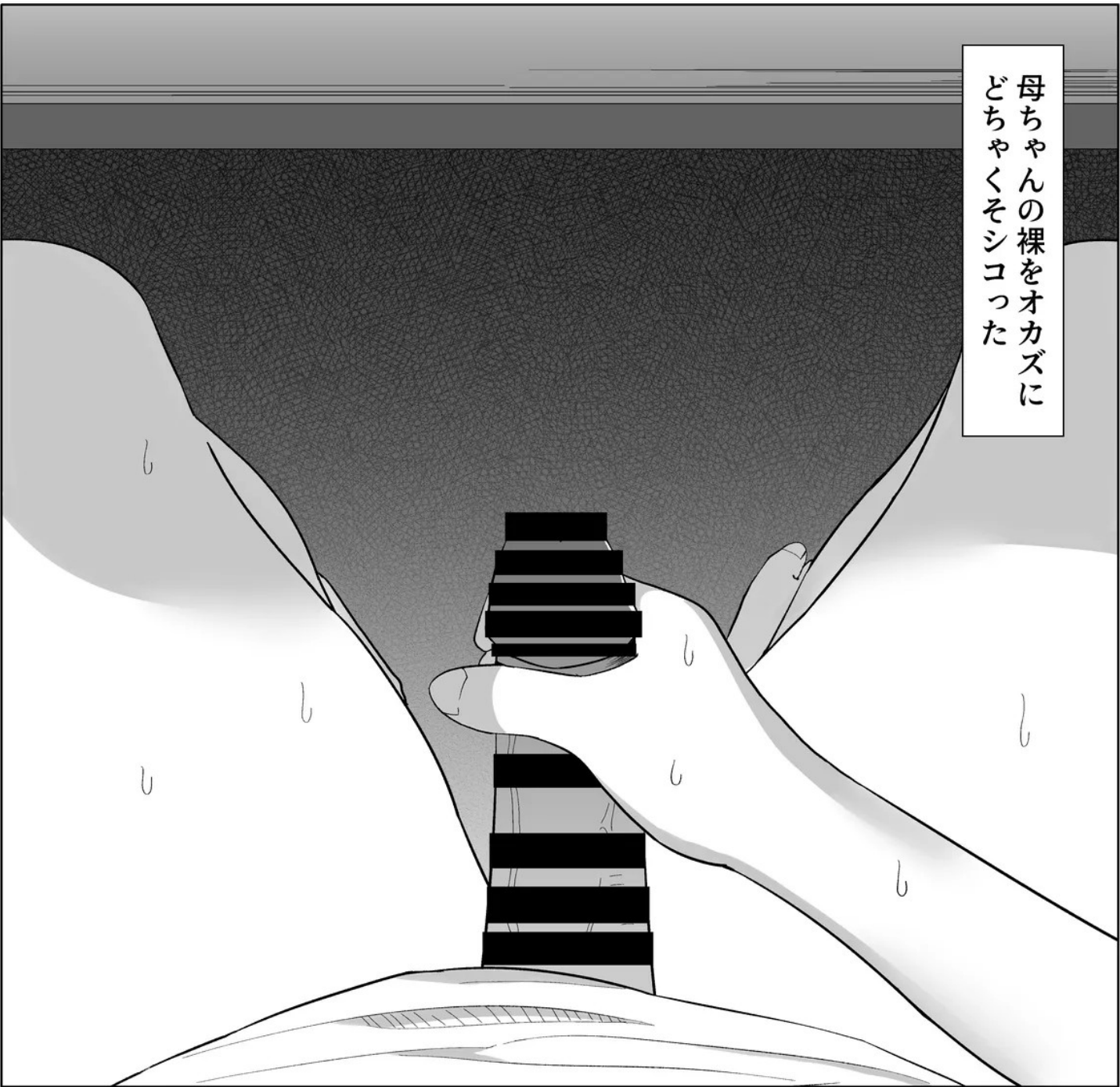

それからというもの  
俺は…

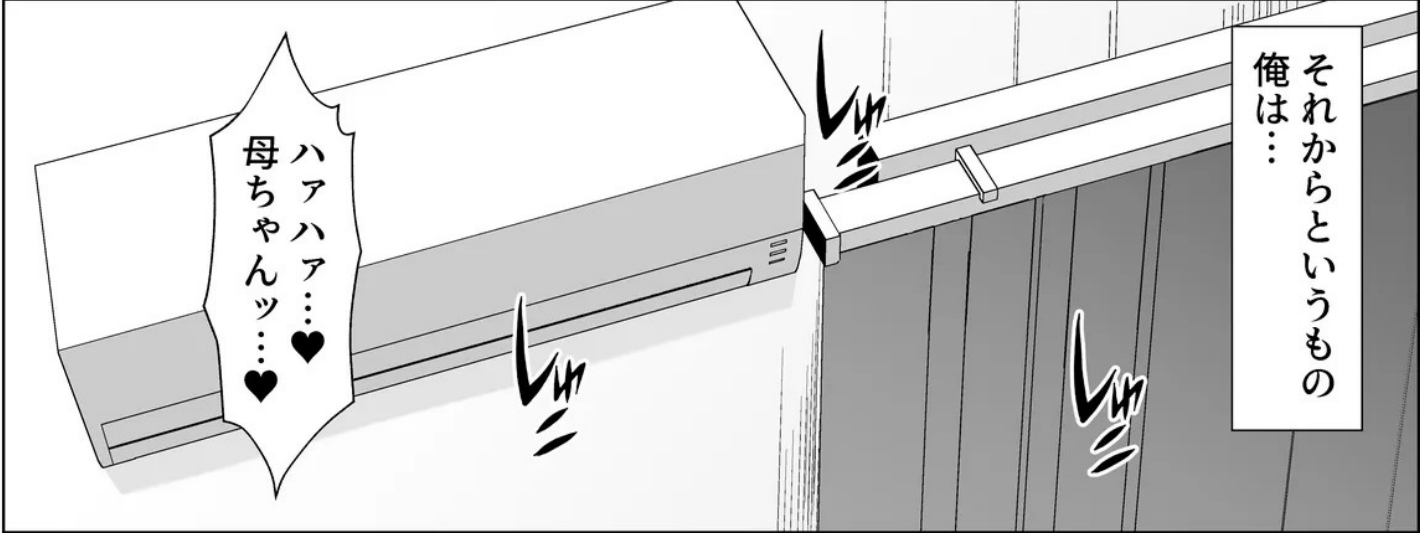

ハアハア…♥  
母ちゃんツ…♥

←妄想で作り出した母



同世代の未発達達の身体しか知らない俺にとって母ちゃんのムチムチ爆乳の身体は刺激的でしかなかった



ハアハア…母ちゃん  
良い匂い…

母ちゃんの下着、盗撮した裸…俺の欲情は犯罪レベルにまで達していた

母ちゃん…  
やりたいよお♥

やらせてえ…♥



でも…母ちゃんとやりたい…  
セックスしたい…!!

俺…どうしちゃったんだ…  
あんなに嫌いな母親だったのに



母ちゃん!!

母ちゃん…

母ちゃん…

母…ちゃん!!

イクッ!!







あー腰いったい…



よっころしよ

!?



あー柔らかかそうだな  
揉みしだきながら俺のチンポ  
母ちゃんのマンコに  
バコバコ入れまくりたい



母ちゃんの生パイ…  
す…すげえ

あんな無防備に…

はあ

はあ



後ろ!!

え?



…ッ!

やべっ勃起してんの  
見られた…!!



いや…その…これは  
違って…

カズキ!!

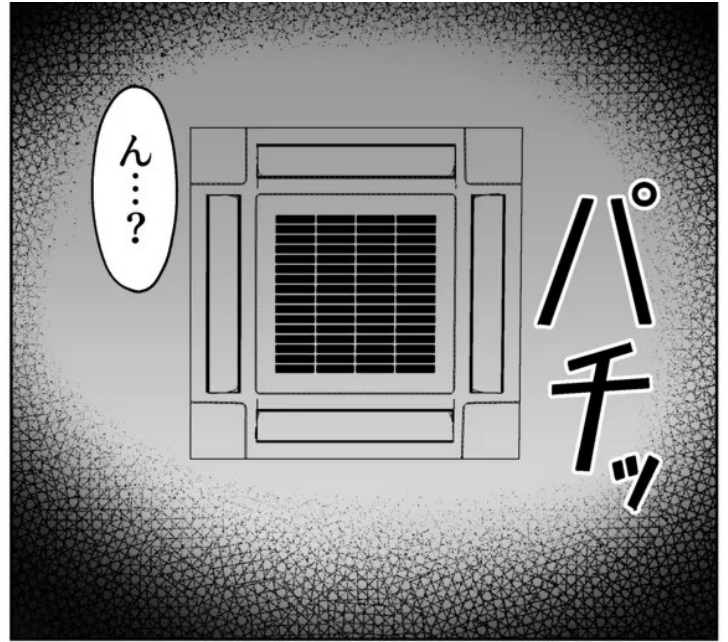

監禁…まさか…

●警察は男女2人を監禁した容疑で男4人を逮捕しました

カズキ…

ここはセックスをしないと  
出られない部屋です  
了十々達はセックスをしないと  
この部屋から出られません

この手紙…読んで

なんだこれ…

ここはセックスをしないと  
出られない部屋です  
了十々達はセックスをしないと  
この部屋から出られません

あれから二日経った

俺達は備蓄されていたカップ麺を  
食べて飢えをしのいでいた



奥にトイレやシャワールームもあるので  
生活は送れている

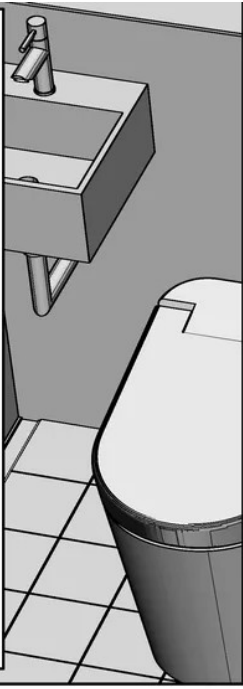

しかしあのカメラの向こうで  
闇バイトの連中が見てるんだろうか



やっぱり俺達がセックスしている映像を  
ネットで販売するのが目的なのか…

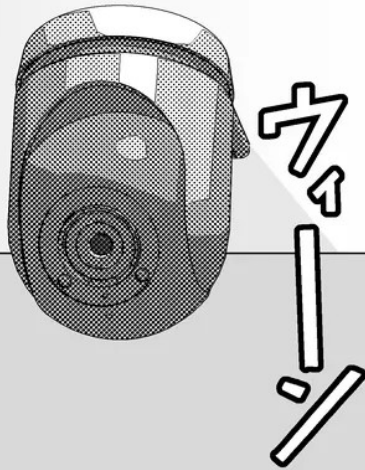

カメラの向こうで  
常に俺達を監視している奴がいると  
思うと心は休まらなかった

あの日から  
あの手紙の内容について  
母ちゃんは一切触れてこないし



二日間もこんな空間で過ごして  
正直限界だ…  
早く出たい…ソシヤゲしたい…  
コーラ飲みたい…  
でもそれより何より…

母ちゃんと…  
セックスしてえ!!

お父さん大丈夫かしら…

まだ出られないのかしら  
外では大事よね…きつと

なんでよりによって  
あんな薄着で捕まったんだよ…!

それにしても…暑いわね…

つーかもう限界だ…  
言っちゃおうか…

大丈夫…母ちゃんだって  
ここから早く出たいはず…

俺達…セックスしないの？

なあ母ちゃん…



大丈夫だって  
もうすぐ助け来るから

あ…あんな手紙困惑してる私たちを  
見て楽しんでるだけよ



…ッ!!



何言ってるの…  
私たち親子なのよ…



でもさこの二日間ドアも開かないし  
やっぱセックスしないと  
ダメなんだよ…



ちよ…なにになに!?

それに俺…

スリ

スリ



母ちゃんとメチャクチャセックスしたいし!!

ちよ…ちよつと…!

モ

!!!



母ちゃんのおっぱいすげえ!!

ア:アンタ自分が何してるか…

ズ!!!



母ちゃんごめん俺もう我慢できない…!!

ちよつとアンタ!!何して…

かあああああ

モ!!!

モ!!!

ダメ：  
完全にタガが外れてる…

ハアハア  
母ちゃん…♡

乳首イジるの

コリ  
コリ

でも…たしかにこの子の言う通り…  
しないと…部屋から出られない…

親子でこんなこと…  
絶対ダメだけど

手でするだけなら

分かったわよ…

手で…  
してあげるから…

シュッ

シュッ

ちよっと落ち着きなさい

なんで息子相手に…  
ああお父さんごめん…

カチ

カチ

分かってるってw

ズレ

もうなんで  
こんなことに…





ほら…  
早く出しちゃいなさい

母ちゃんとの授乳手コキ  
最高ッ…♡

ゴクゴク

ゴクゴク

ゴクゴク

ビクッ

ビクッ

ゴクゴク



アンタ中々卒乳しなくて  
大変だったんだからね



お…おっきくて悪かったわね

授乳前はまだ小さかったんだから



母ちゃんの乳首  
おっきくてエロい…♡

なッ…!

昔はあんなに小さかったのに  
本当気づかない内に…

オギャー!!

おん!!

はい  
よちよち

どこもかしこも  
大きくなっちゃって



ああ母ちゃん!!  
それヤバイ!!

イキそう…!!



おん!!

おん!!

おん!!

おん!!

おん!!

おん!!

おん!!

おん!!



あれ…開かねえ

ガチ  
ガチ

なあ母ちゃん…

ドア全然開かないんだけど

え？

なんで開かないの…

なんで？  
手コキしたのに…

手コキだけじゃ  
ダメってこと…

あーもう！

ガシ

ガシ

ってことは  
やっぱり…

なんでアンタ  
またギンギンになってんの？

レキッ

レキッ





チンコを挿れたら  
多分ここを  
開けてくれるって!!

母ちゃん!!

ちよ...  
やめなさい!!



ダメッ!  
大体ここゴムないし!!

やっぱ手コキじゃ  
カウントされないんだよ!!



!?

俺だって早くここから出て  
父さんを安心させたいんだよ!!



手コキだって変わんねえだろ!!

それに親子でセックスなんて  
一線越えてるから!!



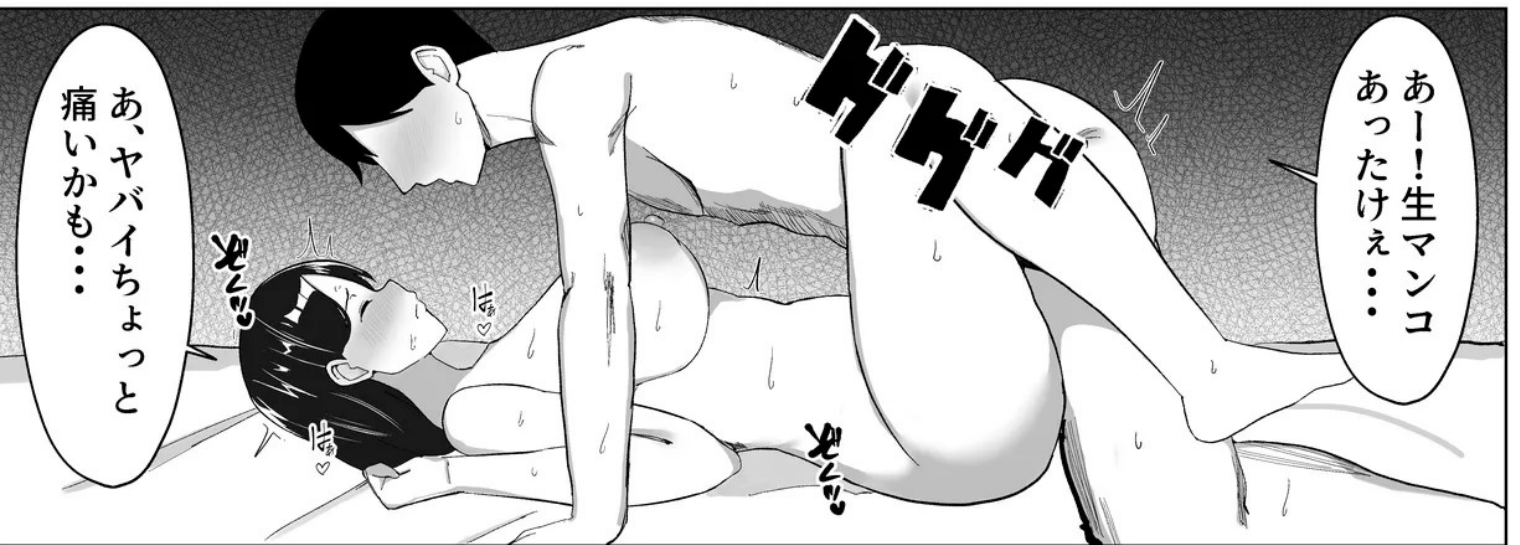

慣れてきたから  
奥まで入れていいわよ

あーまさか  
息子とセックスすること  
なるなんて…

…あれ

なんか…深くない…?

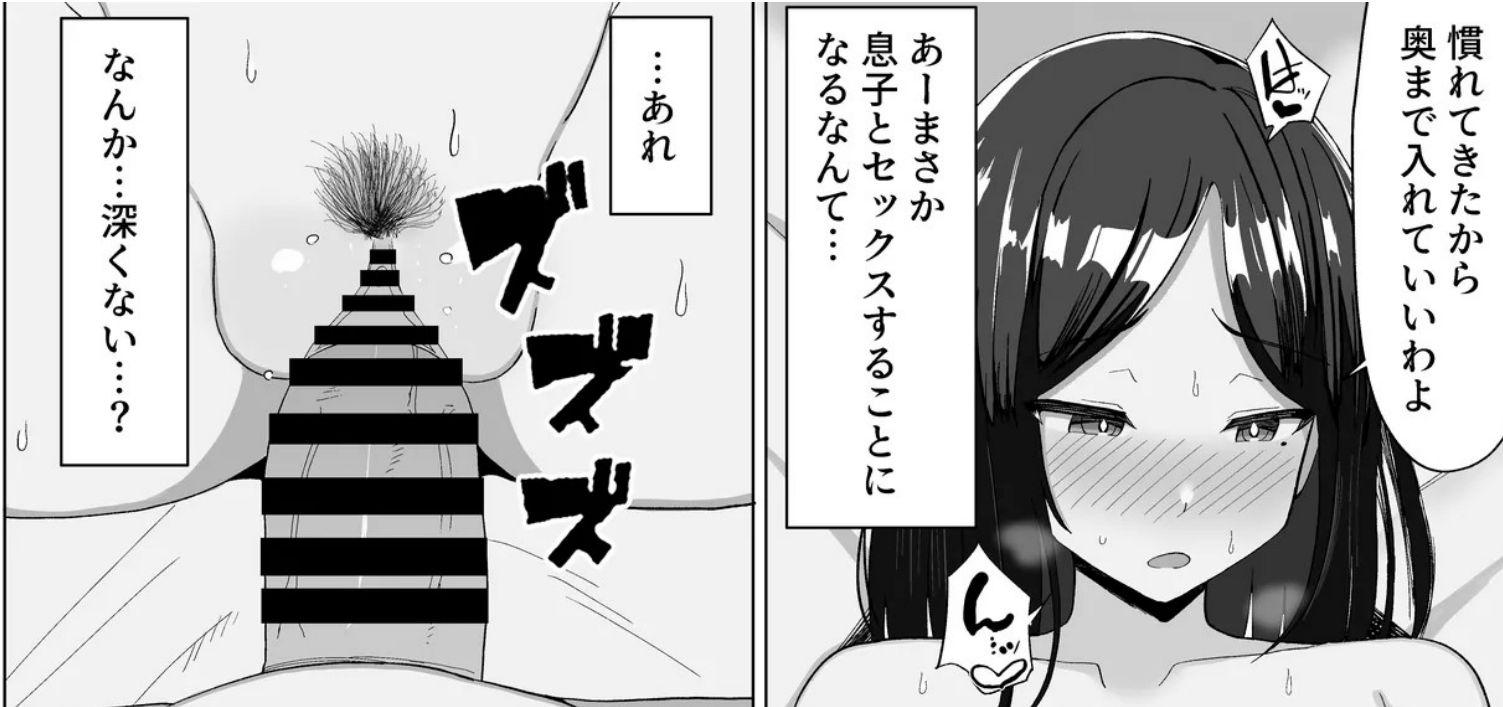

ちよ…!

母ちゃんの  
生マンコきっつ♡

お尻





当たってるう♥  
当たってるからあ♥

ちよっと…いったん休憩!

母ちゃんの生マンコ!  
ヌルヌルで気持ちいいよおお♥

だめ…完全に我を忘れてる

ヤバイ…この感覚…  
私イっちゃうの…!!

中じゃイケなかったのに私…  
息子相手で…!!



ダメエ…♡

イクのだけは我慢…  
中イキなんて旦那とも  
ないのに…

母ちゃんの  
まんこ気持ち良すぎて出るう…♡

息子のチンポで  
イクなんてえ…

イク♡

イク♡

イク♡

イク♡



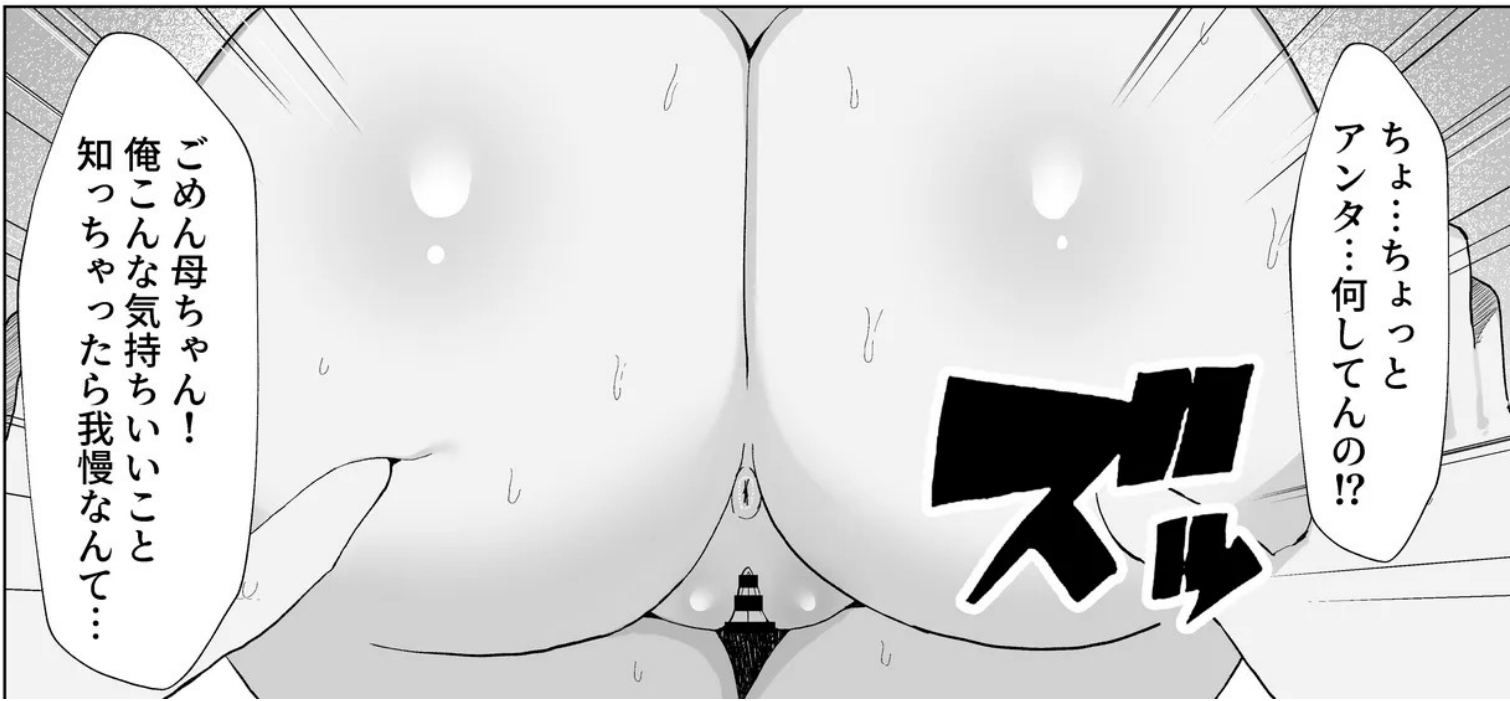
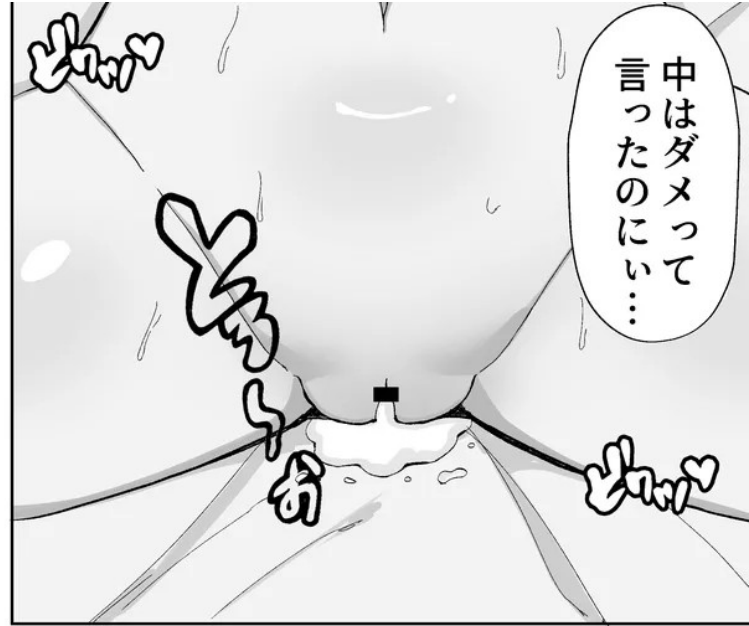



ちよ...

んんんんんッ

んんんんんッ

10  
14

10  
14

10  
14



イってすぐだから 敏感に...

10  
14

10  
14

10  
14



ちよっと...!!  
止まちなさい!  
バカあ!

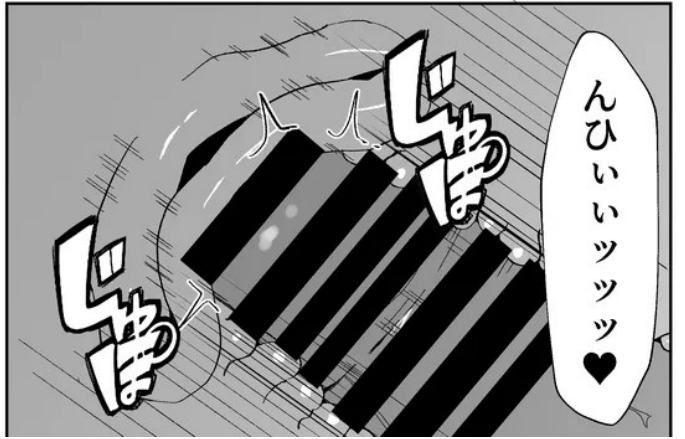

んひいッッッ♥

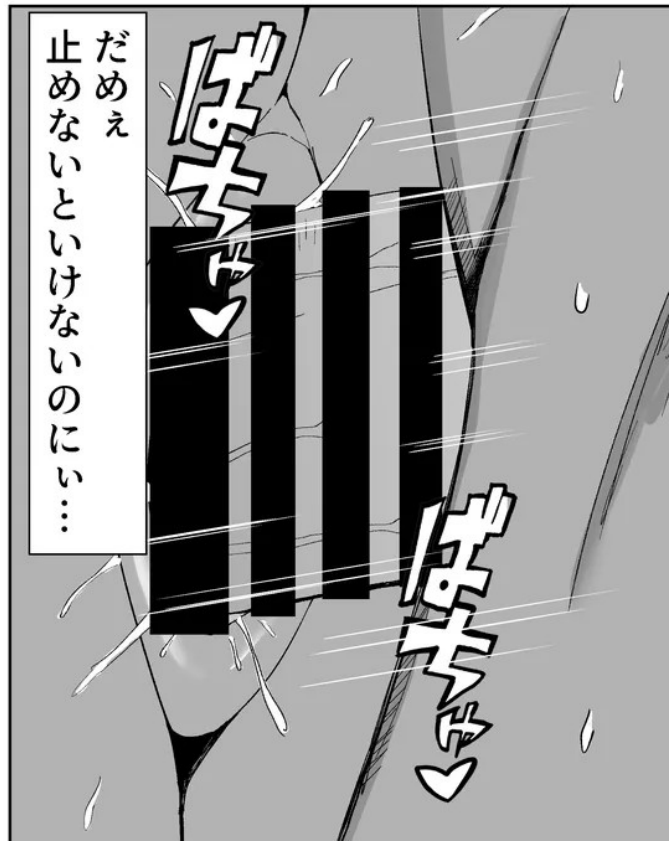

息子チンポで  
気持ちよくなっ  
ちやうーっ  
♡

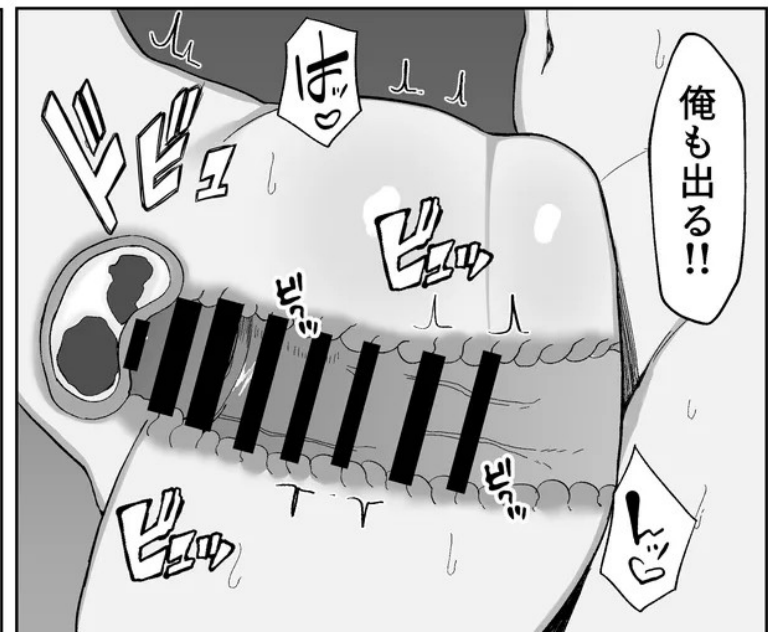
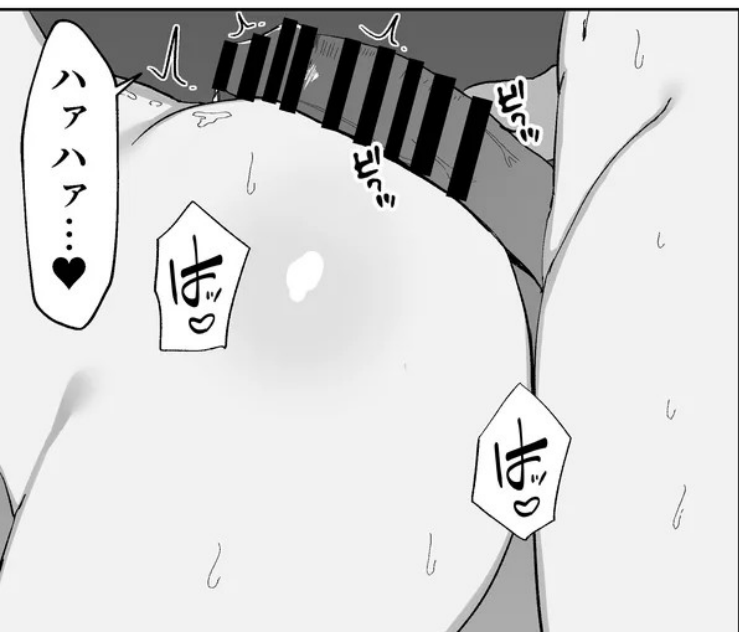

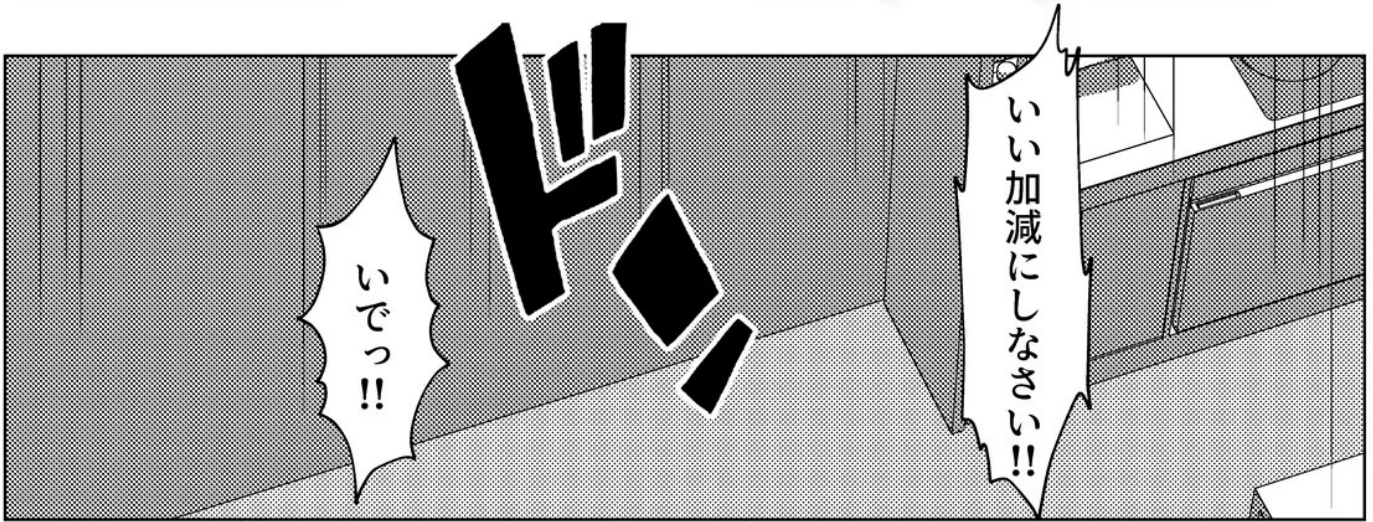
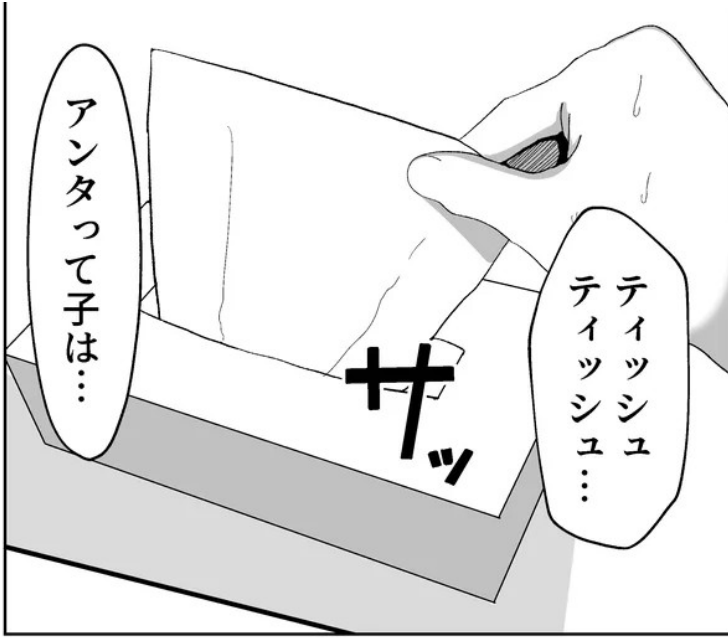



だから...

いやほ



え...ちよっ!!  
母ちゃん!?

このまま解放されても  
欲求不満のアンタが  
外で何しでかすか心配だわ



母ちゃんが精子空っぽになるまで  
付き合っただげる

ぽん

ぽん

又チヨッ

又チヨッ

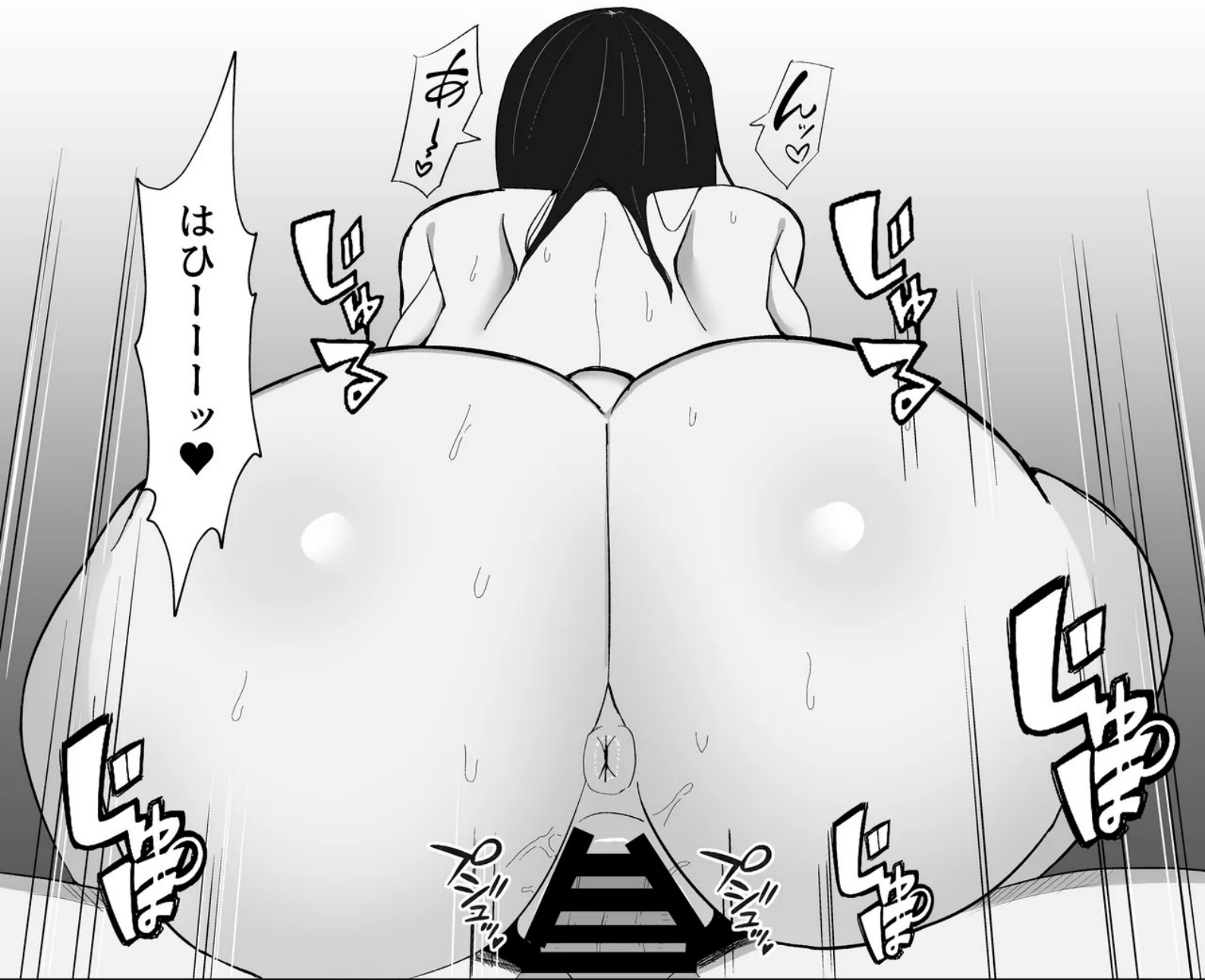

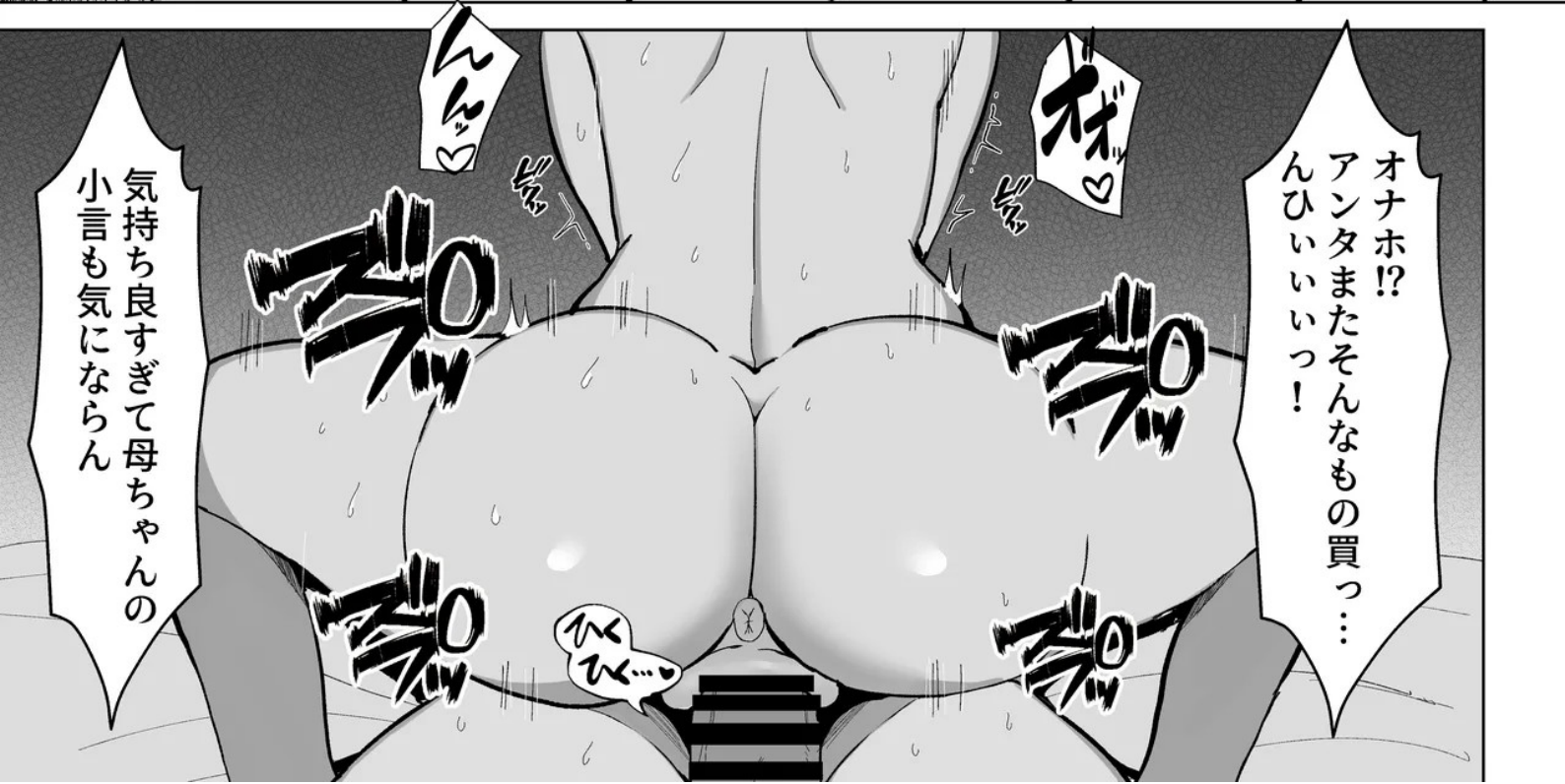

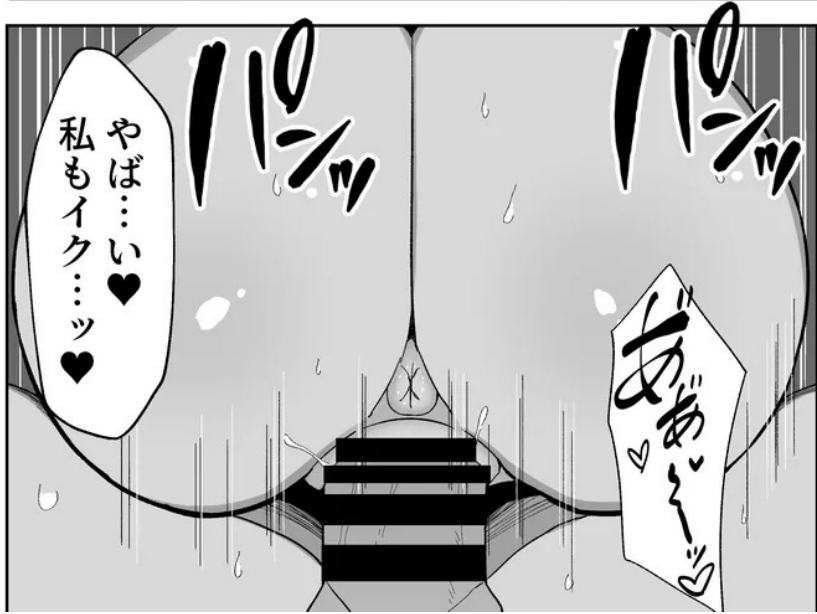
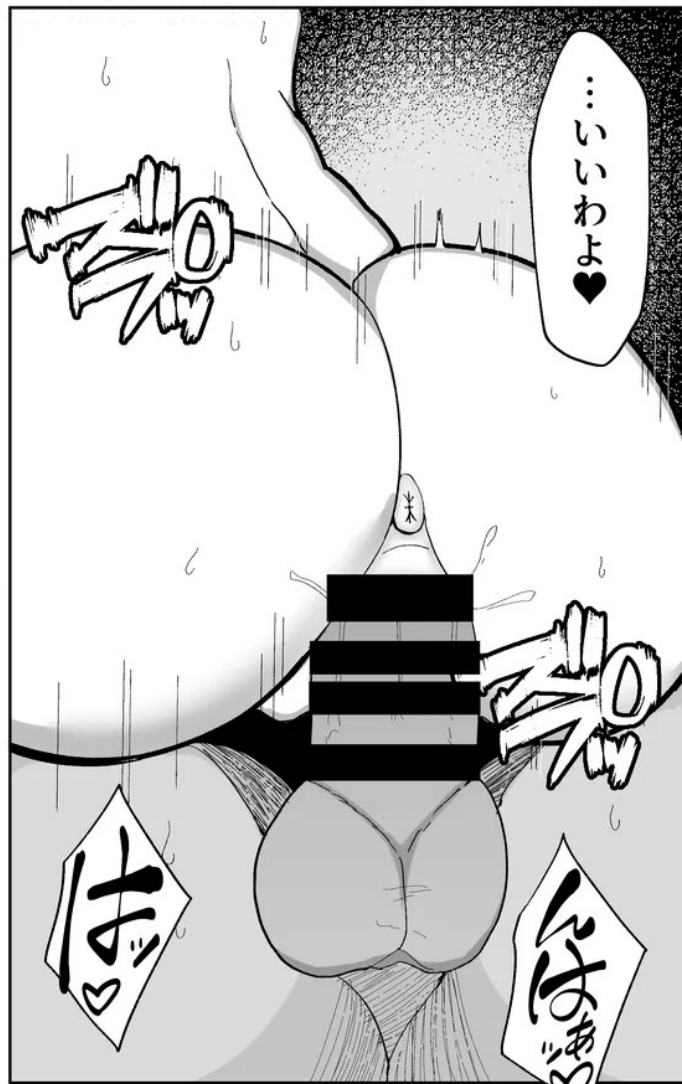



私息子の精子を  
受け入れちゃった…

母ちゃん  
もっとしよう!!

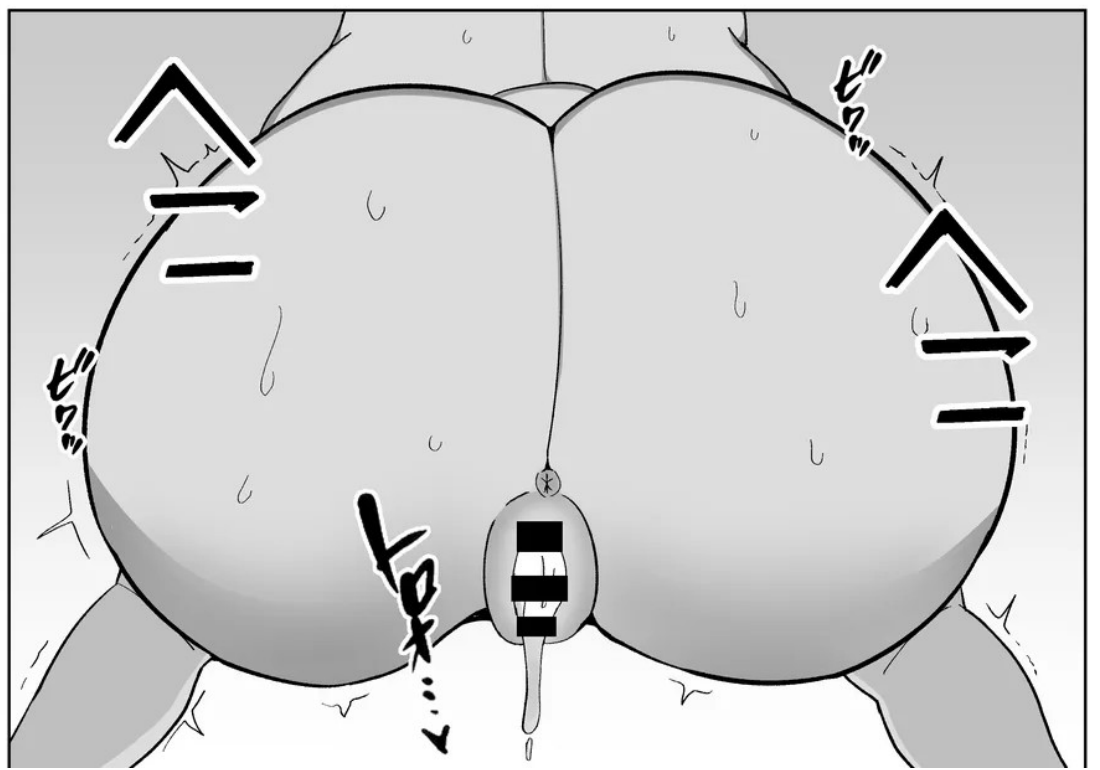



私初めても最後まで  
和則さんのはずだったのに…

精子絞り取られる♥

孕んだら弟と3Pしようね♥

なんで…よりによって  
息子とこんなこと…

…このバカア!!

オウ

オウ

オウ

オウ

オウ

オウ

んん

んん

んん

んん

んん

んん

んん

十数年前

和則さん♥  
私たちの子供早く欲しいわ♥

愛してるよ由美♥

私も愛してる♥

俺もだよ由美…♥

ズンズン

ズンズン

ズンズン

ズンズン



母ちゃん!!  
孕んで!  
俺の精子で妊娠してえ♥

奥でイクううううう♥

オオオ  
オオオ

んんん

らめええ♥  
こんなの絶対妊娠しちゃううう♥

イクイクイっちやうからああ♥





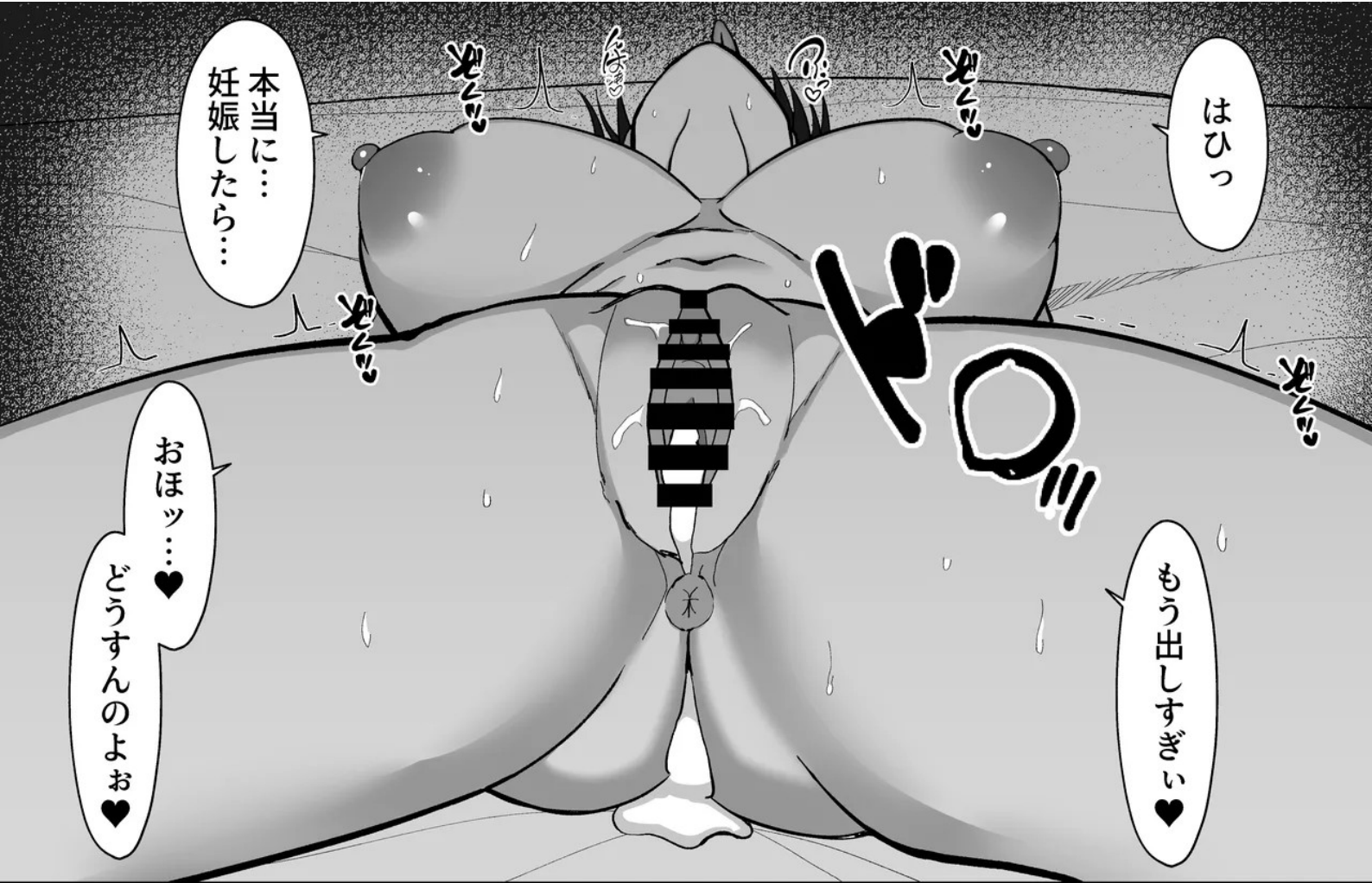

本当に…  
妊娠したら…

はひっ

おほッ…♡

どうすんのよお♡

もう出しすぎら♡

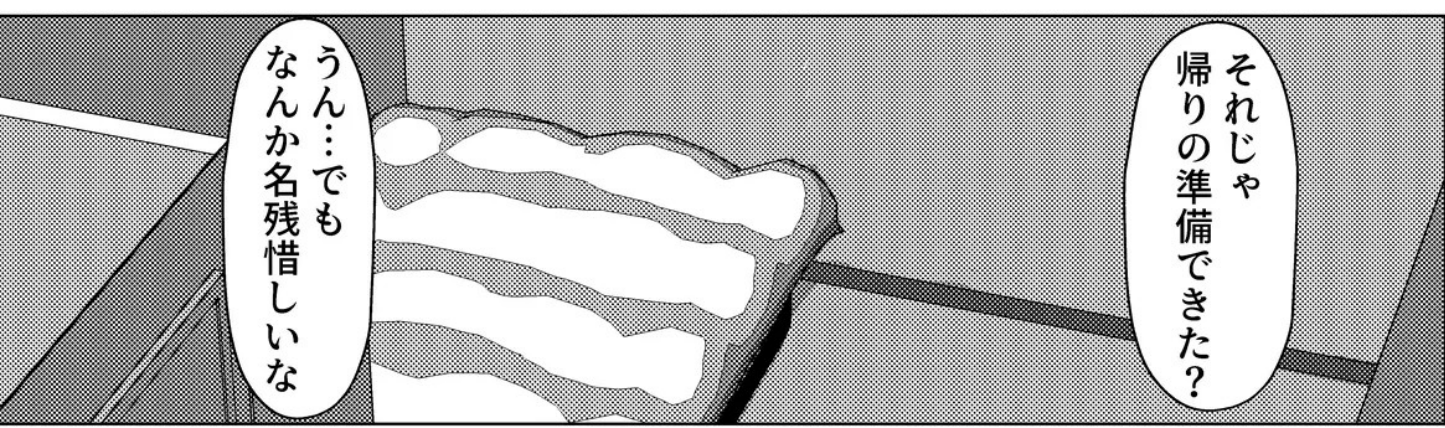

それじゃ  
帰りの準備できた？

うん…でも  
なんか名残惜しいな

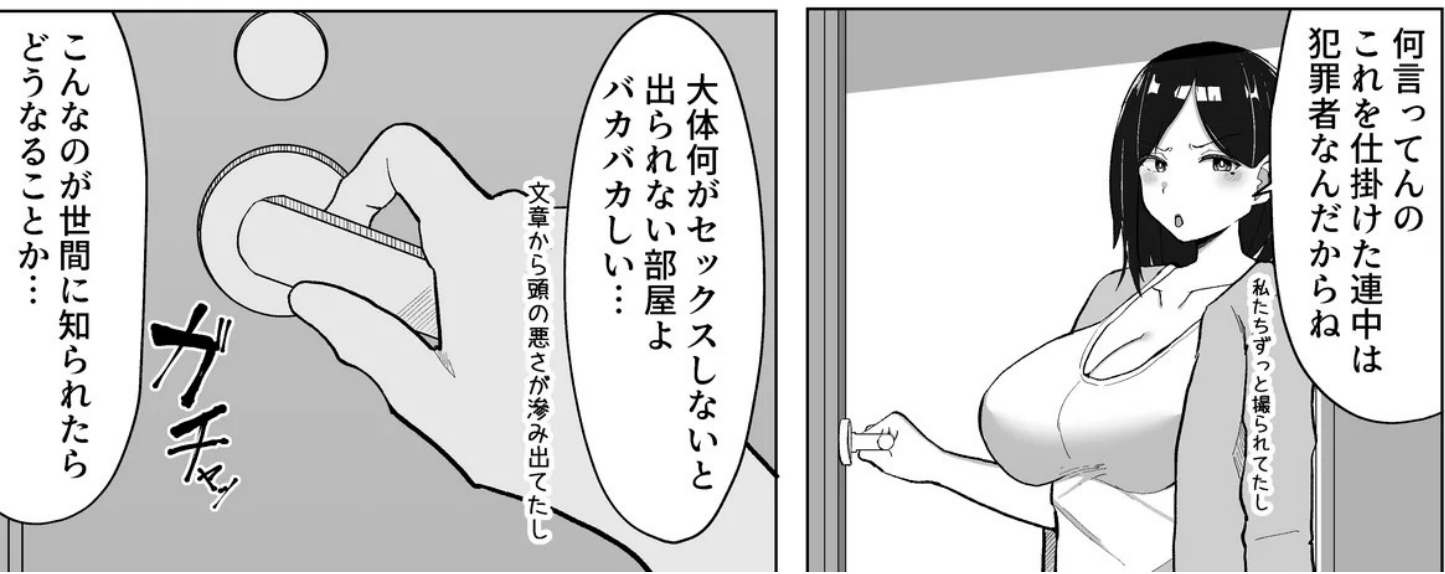

何言ってるの  
これを仕掛けた連中は  
犯罪者なんだからね

私たちずっと撮られてたし

大体何がセックスしないと  
出られない部屋よ  
バカバカしい…

文章から頭の悪さが参み出てたし

こんなのが世間に知られたら  
どうなることか…

ガチ



開かないんだけど…

嘘…でしょ…?



あれ？



この手紙！  
今確認したら…

か…母ちゃん！

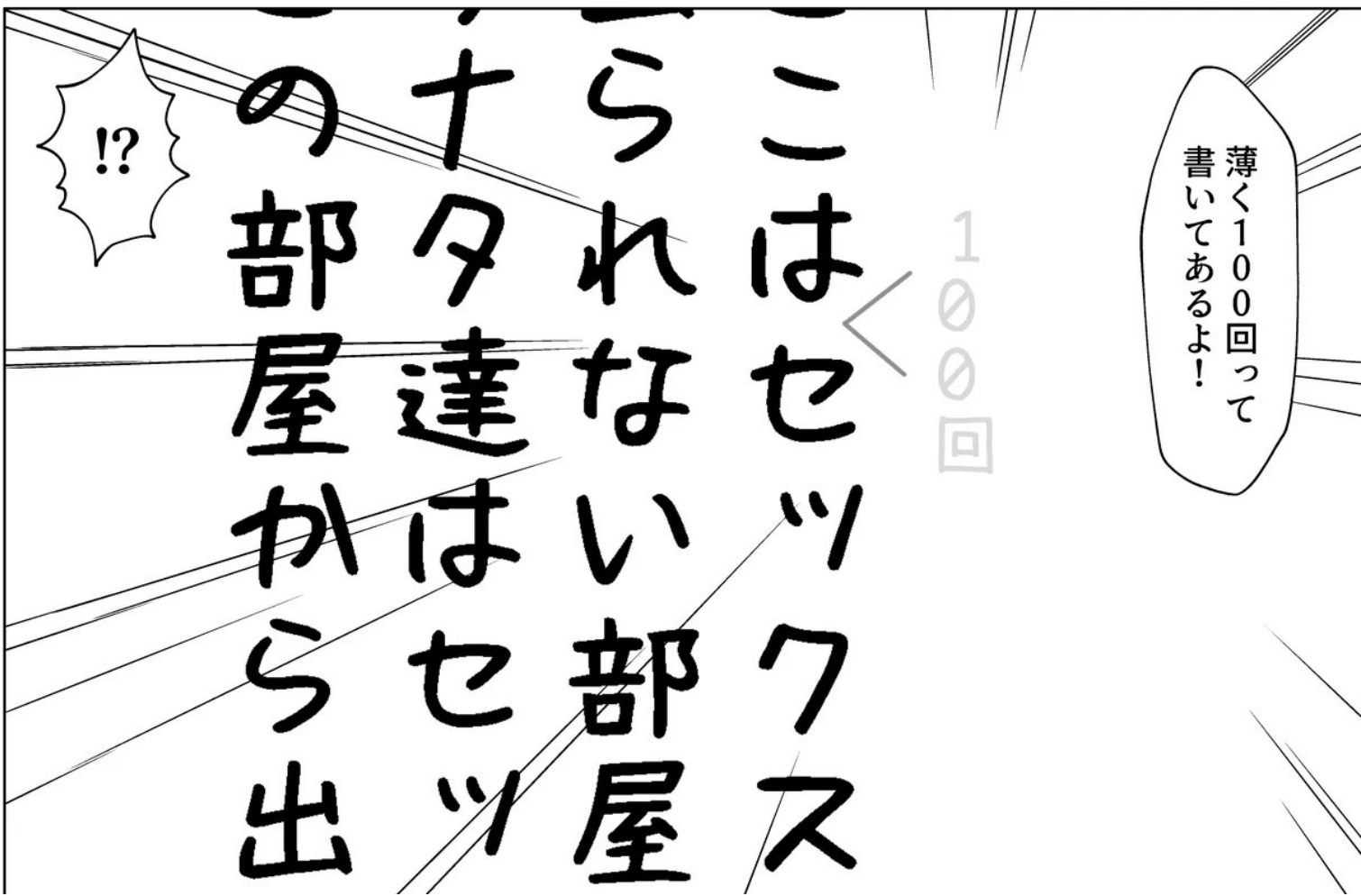

!?

ここはセツクス  
入れない部屋  
十々達はセツ  
の部屋から出

1000回

薄く1000回って  
書いてあるよ！

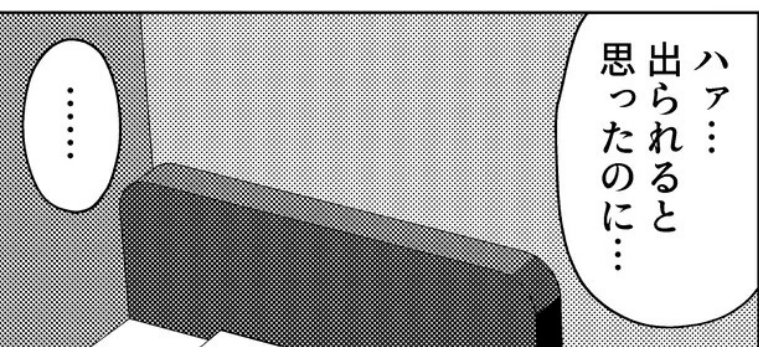





ヤバイ!  
イク…イク!!



母ちゃん!!  
俺の精子…喉の奥で  
受け止めて



母ちゃんのロマンコ  
最高オ♥

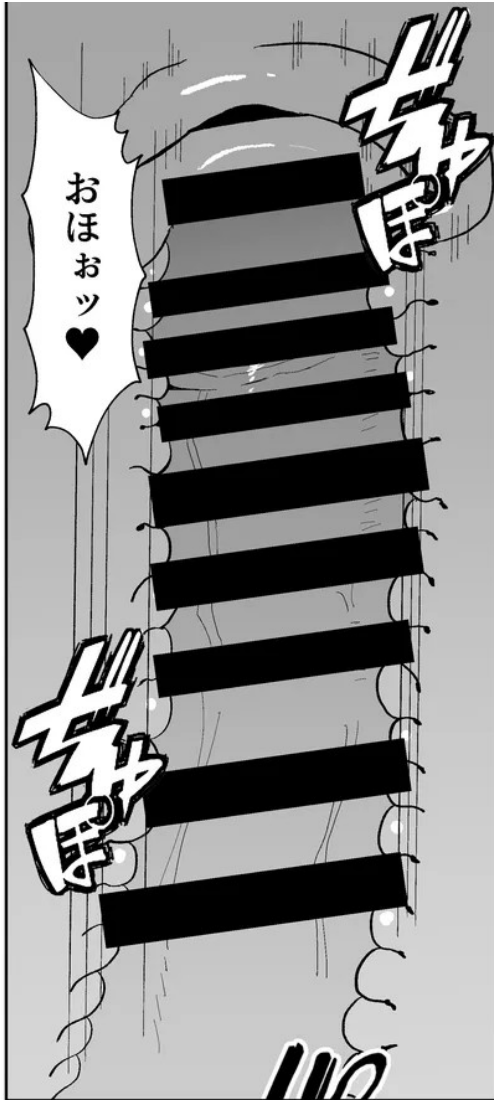

おほおッ♥



カズキ:  
今日何回目だっけ?



十回以上はやってんじやない?

やっぱあ♥

イ...クッ♥

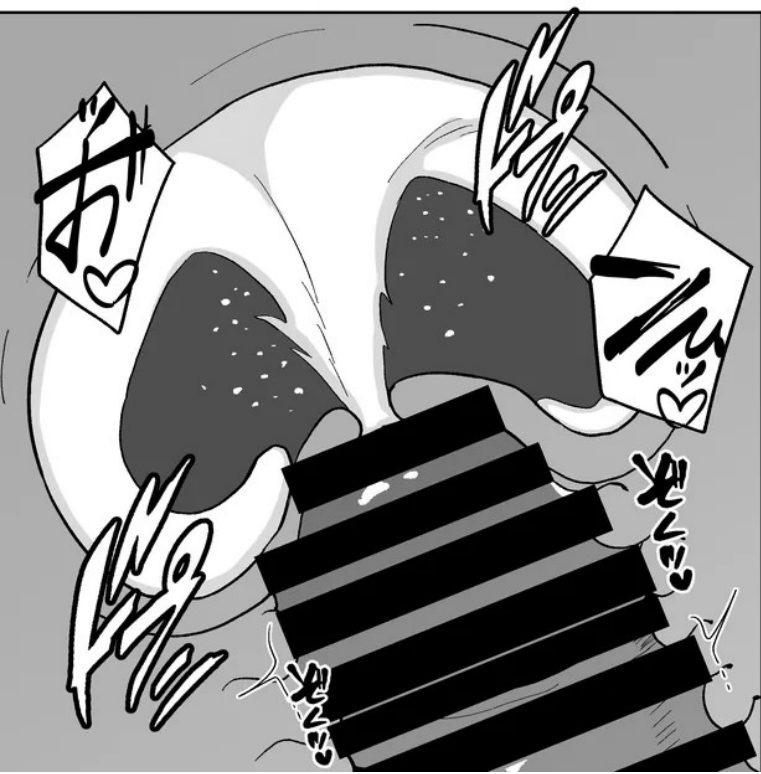



母ちゃん大好き♥

お母さん

あーっ

俺のモンになって!!

お母さん

母ちゃん!!

お母さん

母ちゃんツ!!

だからもっといっぱい  
息子とセックスしなくちゃ♥



母ちゃん：  
もう一発しよ!!

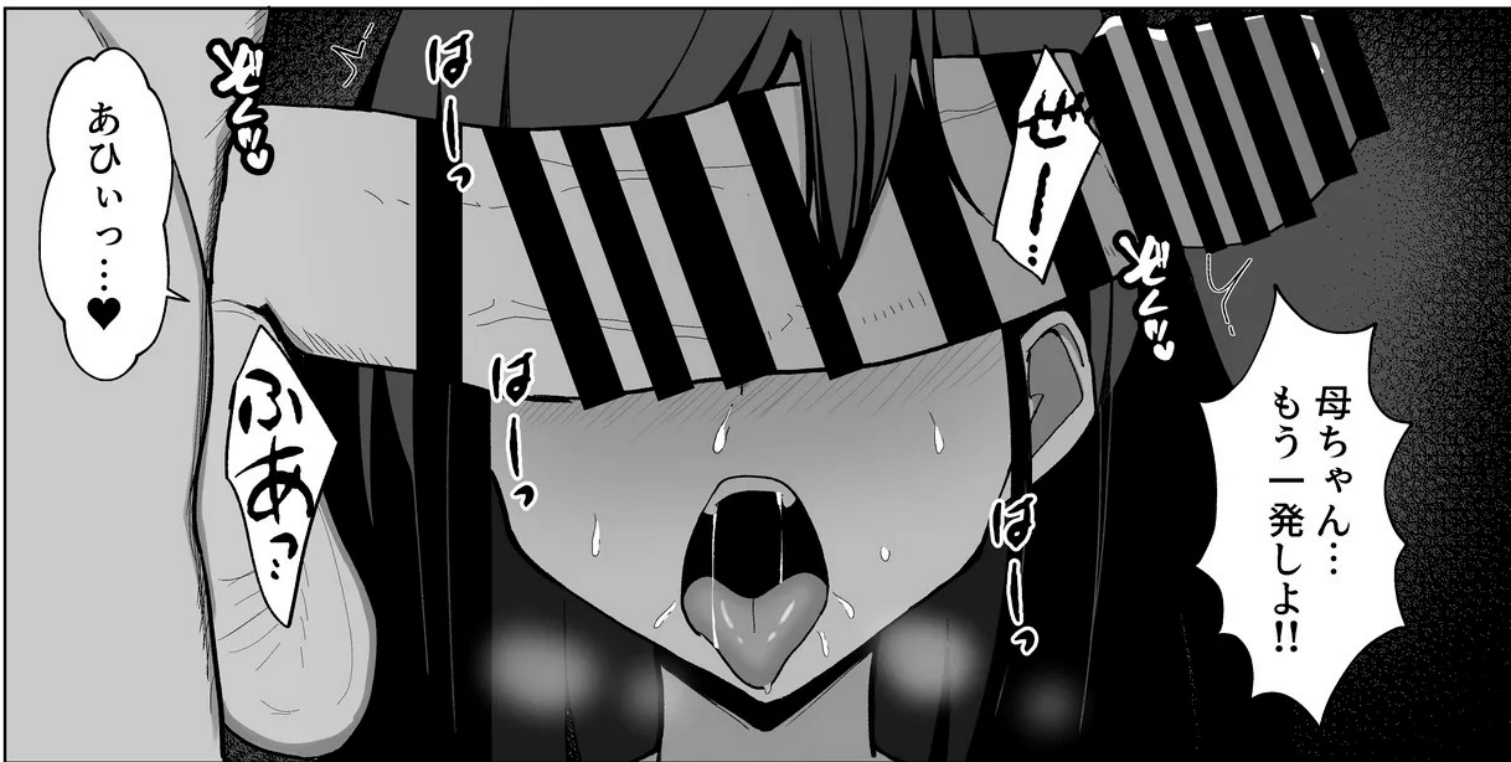



俺母親に絶縁されてっから  
この親子の関係ちよっとだけ  
羨ましいんですよね

うげ！  
マジかお前

ちよっとだけっすよw

あざん  
あざん  
あざん

私も…♡

母ちゃん大好き♡

to be continued…

# あとがき

マスタード帝国です。  
この度は私の作品をお読みいただき、  
誠にありがとうございました。

セックスに向かう過程がやや長いと  
感じられるかもしれませんが、  
反抗期の息子とその母親の日常を描きたかったため、  
個人的には満足しています。

特に「キャー、エッチ！」のシーンがお気に入りです。  
母親ってああいう場面に小ボケでごまかしますよね(笑)。

DL漫画の1作目ということで反省点もありましたが、  
続編ではさらにパワーアップしてお届けしますので、  
今後ともどうぞよろしくお願いいたします。

また、どんな形でも構いませんので、  
感想をいただけると泣いて喜びます！

それではありがとうございました!!

サークル名:「マスタード帝国」  
                  ゆるぴあ  
Xアカウント: @amb\_tt



