



ようこそ!  
妄想美術部へ

R-18  
Adult Only



# 妄想美術部活動記録

## 活動記録

2012.03.11 妄想美術部としてサークル参加同人誌■■■■を発行

2016.01.31 ラバーをメインとした同人誌 Lover×RubberGirlを発行

2016.10.01 永呪 ※NOラバー

2016.12.31 Beginningblack

2018.01.21 Beginningblack2

2017.09.03 クロネコチョコアイス

2018.05.22 乾電池

2018.07.22 Beginningblack3

2018.11.04 クロネコチョコ2

2018.12.28 Beginningblack4

2019.03.10 クロネコチョコアイス3

2019.04.20 飴玉

2019.05.27 Beginning rubber

2019.08.11 Beginningblack5

2019.11.03 クロネコチョコアイス4

2020.01.19 Life is rubber

2020.01.29 Life is rubber2

2020.04.26 Beginningblack6

2020.06.28 秘遊媚

2020.08.28 クロネコチョコアイス5

2020.10.24 クロネコバニラアイス

2021.01.04 クロネコチョコアイス6

2021.04.26 Beginningblack M

2021.08.17 クロネコアルバム

2021.12.31 Beginningblack7

2022.03.26 クロネコチョコアイス7

2022.05.28 クロネコチョコアイス8

2022.07.05 クロネコチョコアイス9

2022.10.10 クロネコチョコアイス10

2022.10.28 妄想ラバーガール

2022.12.20 Beginningblack8(上)

2023.02.15 気持ち良ければいいじゃない

2023.03.30 Beginningblack8(下)

2023.06.14 Strawberry×Chocolate

2023.07.27 ルージュが好きになる本

2023.10.17 トラ×ネコチョコアイス

2023.12.24 気持ち良ければいいじゃないII

2024.03.16 絶望人生

2024.05.17 ルージュが大好きになる本

2024.08.20 ルージュが可愛い本&  
ルージュを可愛がる本

2024.10.11 黒い果実

2024.12.19 Beginningblack9

2025.02.12 トラ×ネコチョコアイス

2025.04.13 メイデンブレード紅一屈辱ノ人形一

※一部黒歴史情報が含まれているため現在の活動内容に関連する情報以外は伏せます。

## 活動内容

ラバー×アナル×ハードプレイを中心とした作品制作

大まかな作品説明は本誌掲載

目次

01 気持ち良ければいいじゃない

02 クロネコチョコアイス

03 トラ×ネコチョコアイス

04 黒い果実

05 Beginningblack

06 他作品

07 設定 道具 キャラクターデザイン

活動内容を再現した短編漫画

# 気持ち良ければイイじゃない

# 01

触手・苗床・SM・調教・ネットリH etc,  
気持ち良ければなんでもアリの

不老不死のヴァンパイア

×

ハードプレイ

「私の目的はただ一つ…  
全ての人間の玩具になる事」



男  
三十代後半一般男性  
アダルトグッズ収集家  
ある夜ルージュに気に入られ、ルージュと共に  
生きることを決意する。



ライン  
ルージュを監視管理する  
研究施設の責任者  
各国から不老不死を  
回収し、不老不死の研究を  
中心に様々な実験を  
行っている。あと服が嫌い

ルージュ・ヴァレンタイン

不老不死となるため力を  
失ったヴァンパイア。  
高貴なヴァンパイアらしく、  
喋り方や物言いは上から  
目線だがただのド変態ドM。

ある夜男は一人の少女と出会う  
「あなたすごくいいニオイね…  
ヘンタイのニオイよ」

「わたしを気持ち良くしようなんて考えなくていいのよ」  
「私に全部ぶち撒けなさい！」



気持ち良ければイイじゃない



気持ち良ければイイじゃないII



Strawberry x Chocolate

「お前さんのものもやってる



ルージュが好きになる本

R-18



ルージュが好きになる本

男はルージュの研究施設へ  
「要するにキミはルージュ達を  
玩具にすればいい」



ルージュが可愛い本



ルージュを可愛がる本



きっかけはチヨコアイス？  
「もう…戻れないよね…」



クロネコチョコアイス



クロネコチョコアイス2

成人向



クロネコチョコアイス3

「これがあたしのお兄ちゃん」  
「これが俺の妹」



クロネコチョコアイス4

「ゴッ」



クロネコチョコアイス5



クロネコチョコアイス6

成人向

「…が辛くて苦しいのに  
がずっとこのままが  
知めてる」



クロネコチョコアイス9



クロネコチョコアイス8



クロネコチョコアイス10

成人向



クロネコアラバム

成人向

探究心無限大のアナル調教記！

苦しいイクたびに体  
バキユームベッドが  
すぐく体力を持って

# 03

三千千ッ...



ド変態の後輩はド変態

## Let's Rubber!

いっ

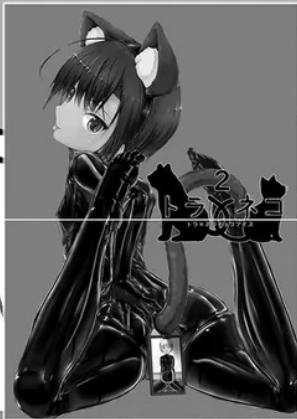

後輩と先輩の  
コミカルで  
ハードな  
Rubber  
communication!

ネコ先輩  
長期出張中の兄の部屋に  
後輩のトラ子を招くが  
兄とのラババな関係が  
バレていもう。しかし幸か  
不幸か後輩もド変態だった。  
兄のいないラバ活を後輩と  
過ごす事に。

トラ子  
水泳部の先輩であるネコ先輩の  
(兄の)部屋に遊びに行くと、  
先輩とお兄さんのラババな  
関係を知ってしまう。先輩と  
ド変態プレイをする関係に...  
そしてヒロピン好きを見破られる。



巨乳は好きですか？

責められる？

責める？



教師 × 生徒

魔女 × 少年戦士

双子 × 巨乳

黒ギャル × 露出オシ

貧乳魔王 × 巨乳姫

魔王 × 勇者

マツサ × 師

妖狐 × ショタ

ネクロマン ×

死者

生徒会長  
誰からも頼りにされる  
理想のお姉さん。  
しかし家では夏休みに  
遊びに来た親戚の男の子を  
鬼責めしてしまうドS変態  
ラバー調教師へと豹変する。

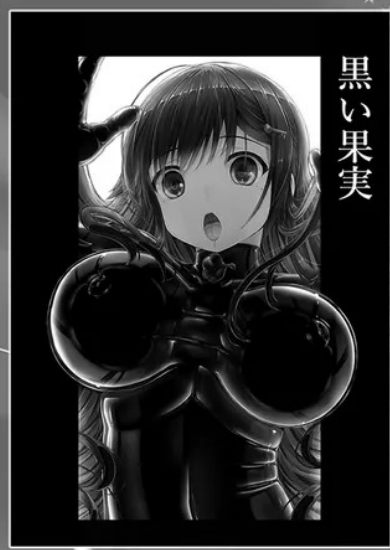

黒い果実



さっきからずっと



Beginning black

for adult only

この女何かした  
さっきから特にな



Beginning black 2

for adult only

## 無慈悲な ハードワールド

ああ……がああ……  
あああああああ

……何これり



Beginning black 3

for adult only



Beginning black 4

社長  
とある製薬会社の社長  
自身も研究者であり、不老不死に  
ついて極秘に研究を行っている。  
非人道的な研究者を行っており  
その犠牲者は数え切れない。

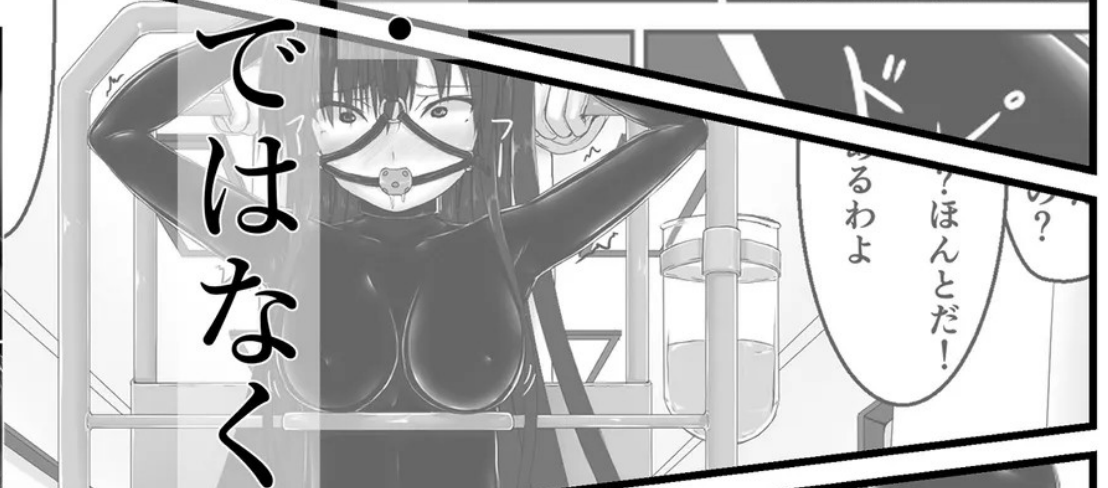

06

# 絶望人生



妄想  
ラバーガール



# 紅

— 屈辱ノ人形墮ち —

クレナイ

処女ノ剣

設定  
使用道具  
キャラクターデザイン

07

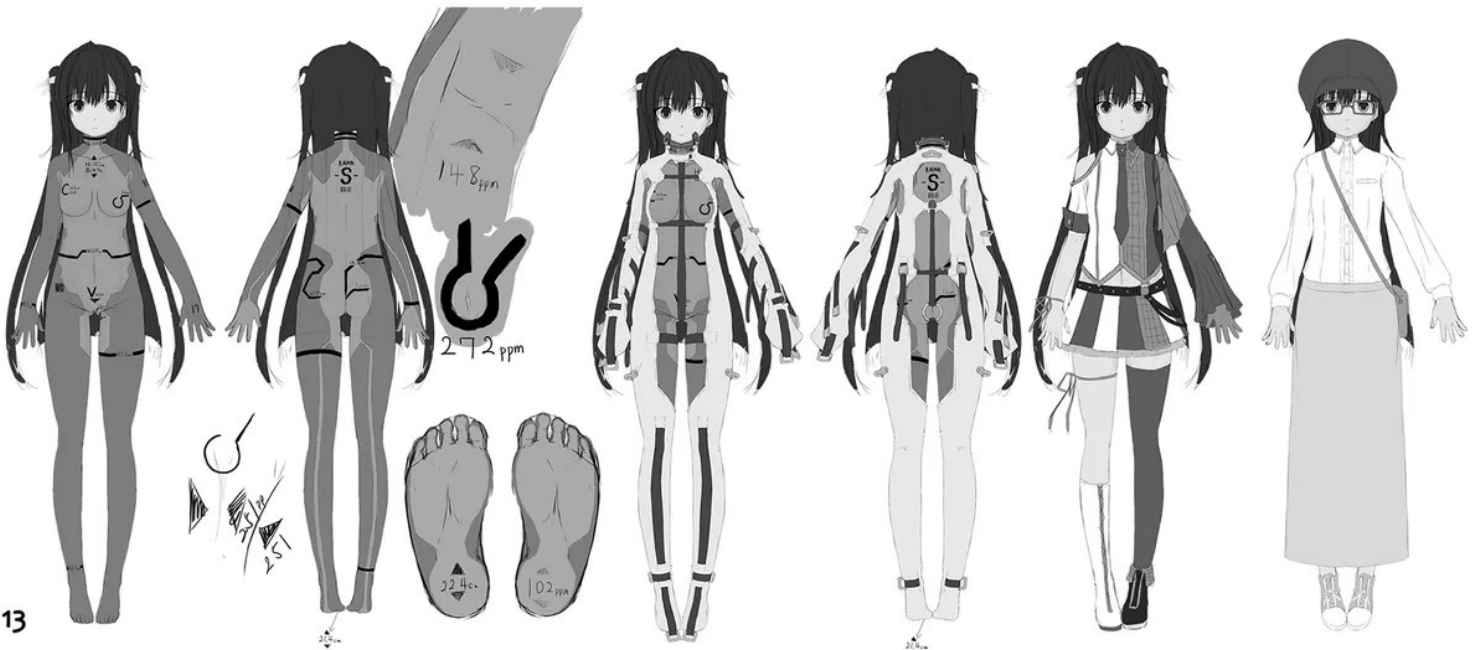



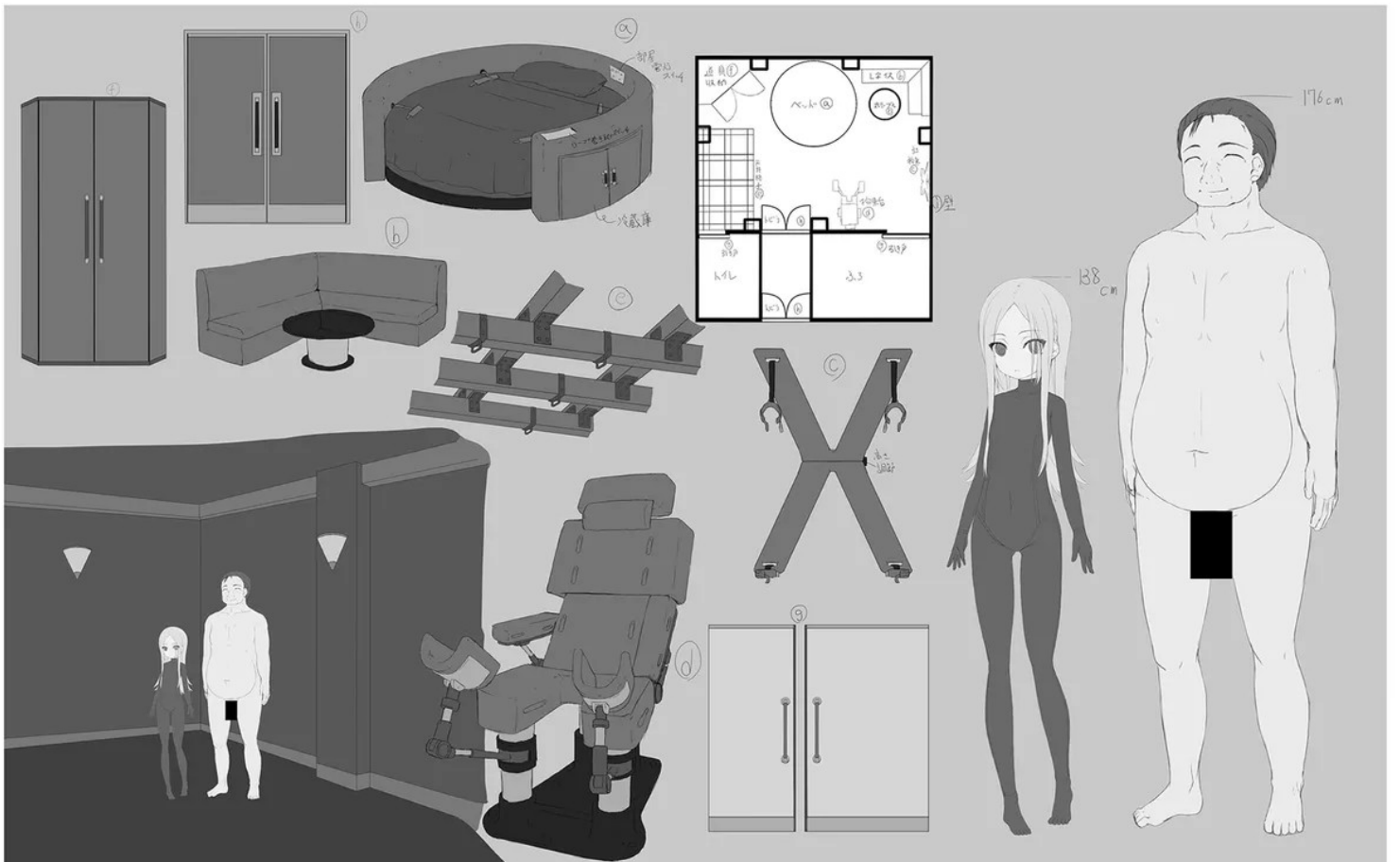
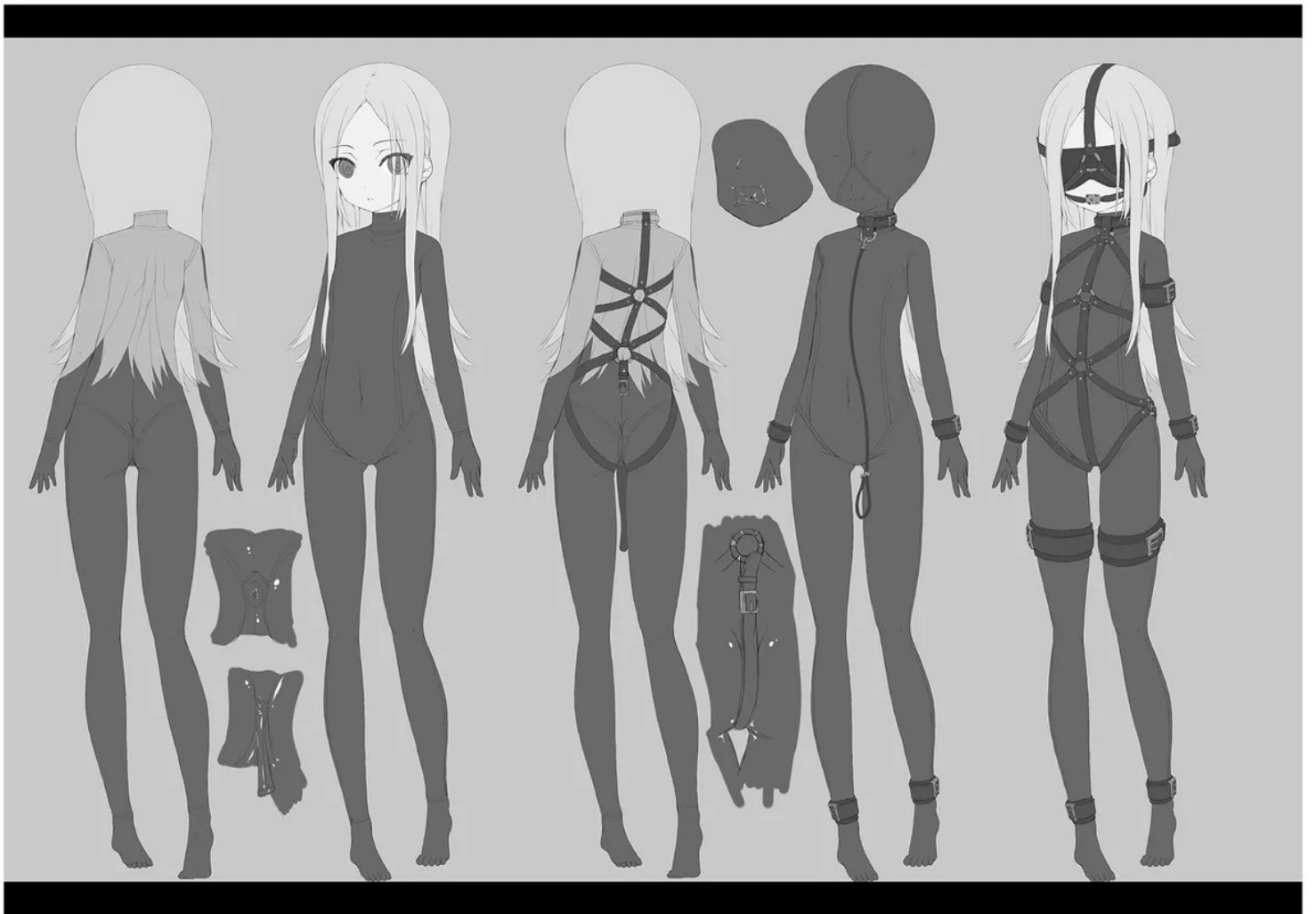

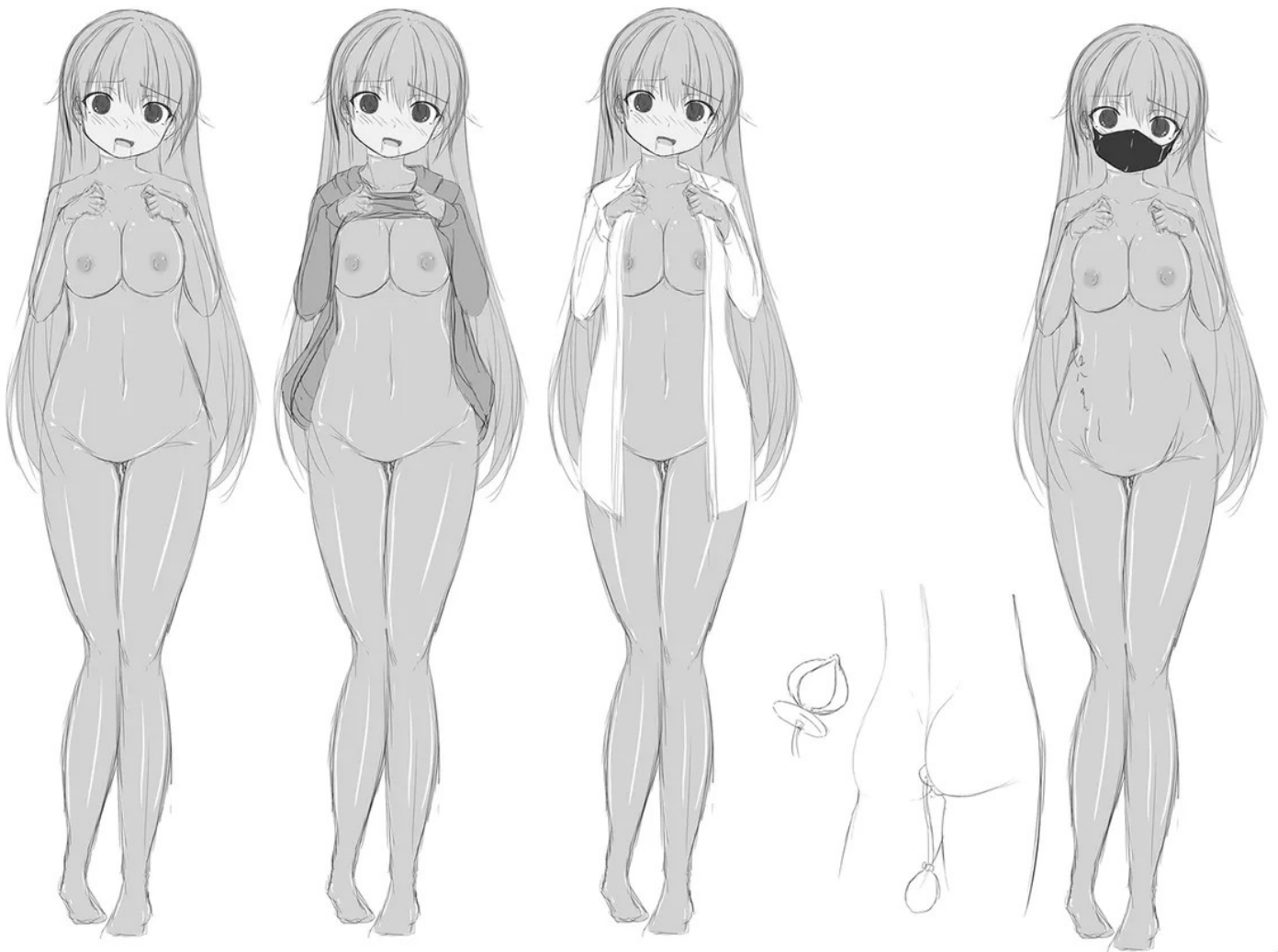
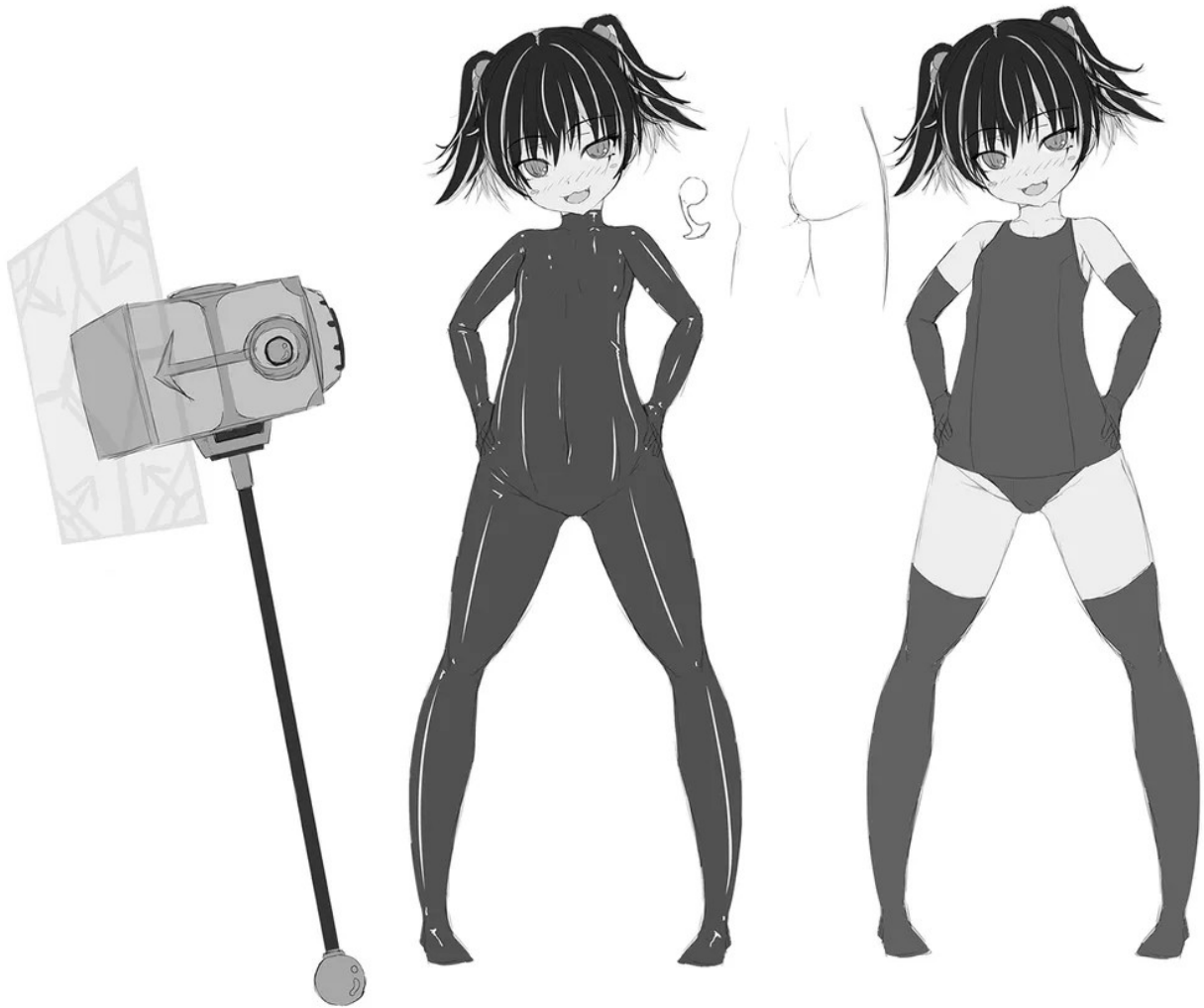



### 一般的な道具

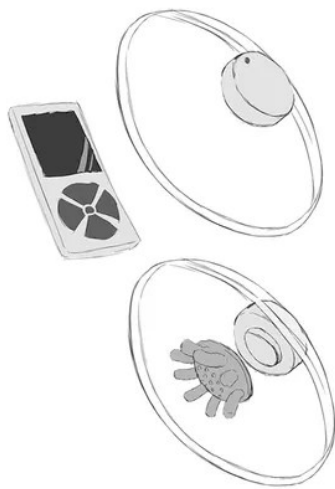
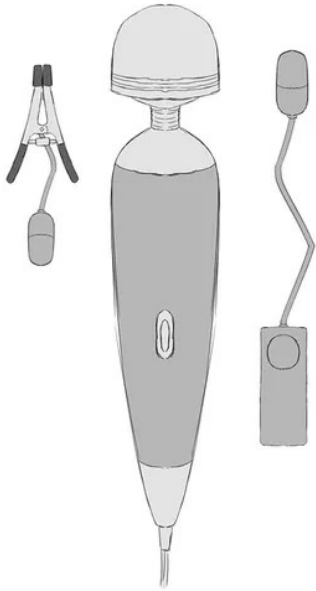

### アナルプラグ(妹・トラ子・ルージュ)

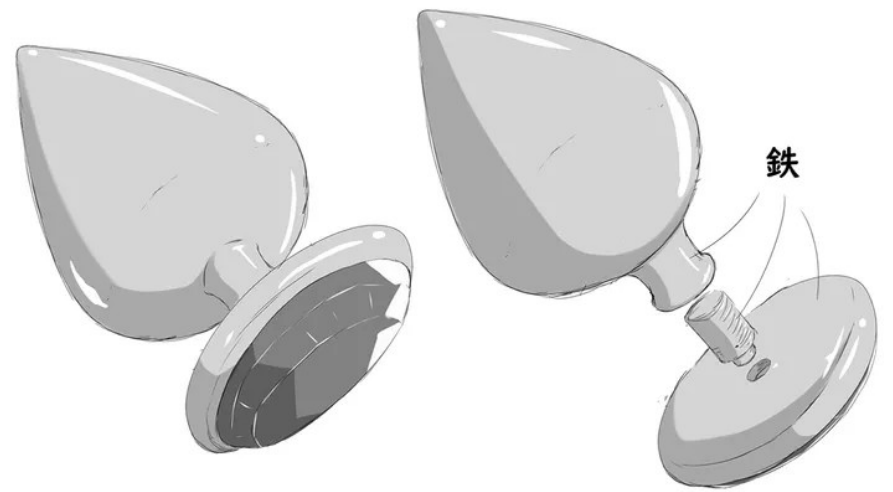
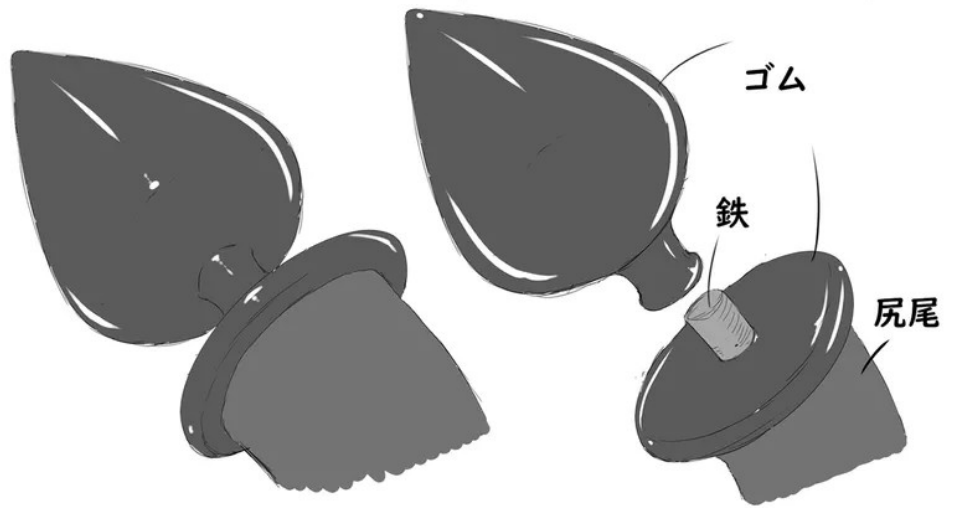

### アナルプラグ(ビッグサイズ)

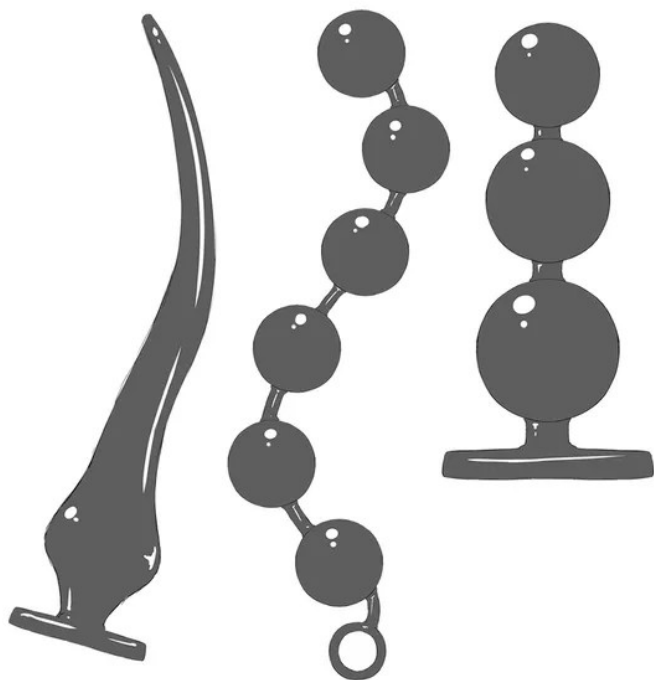

### アナルプラグ(膨らむタイプ)

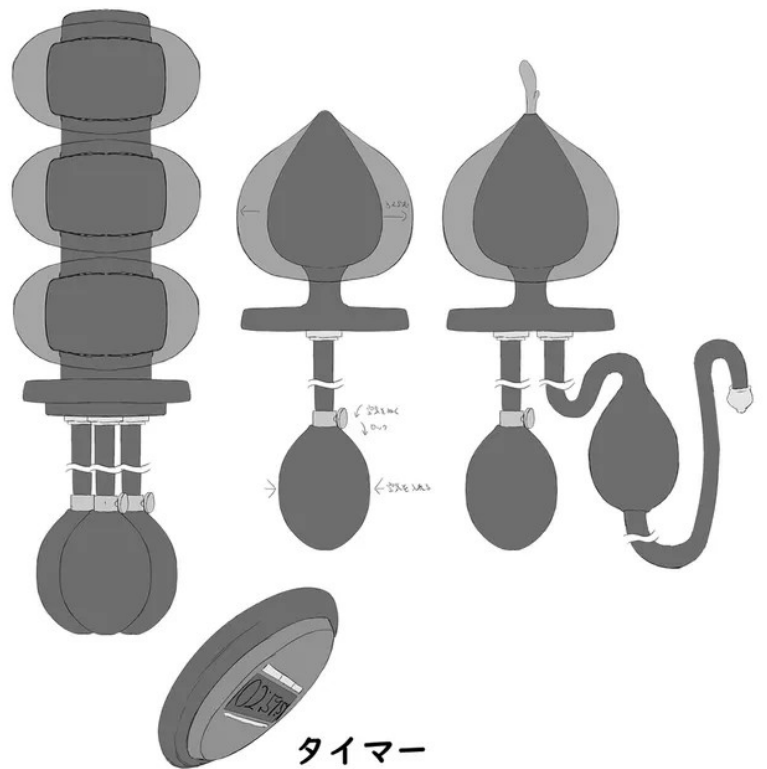

# ラバーキャットスーツ ネックエントリータイプ

合わせ目あり  
股間部にファスナーあり  
現実的なタイプ

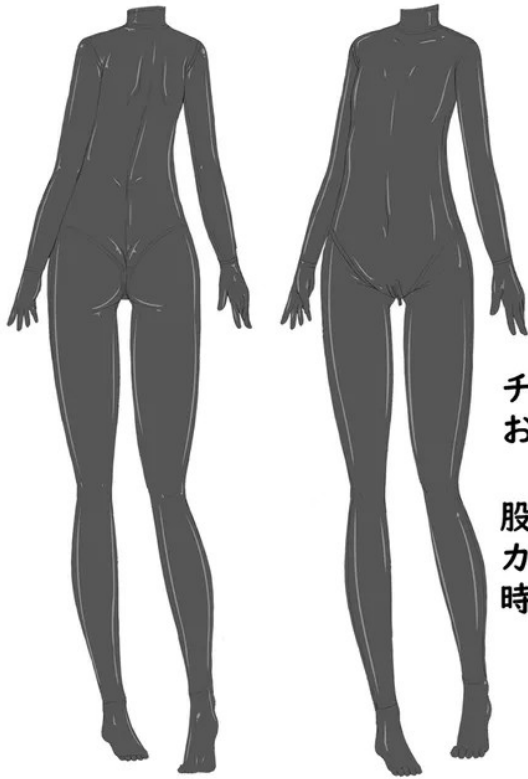

合わせ目なしで身体にフィット  
各キャラクターの体型に合わせた  
オーダーメイドスーツ  
妄想ラバースーツ

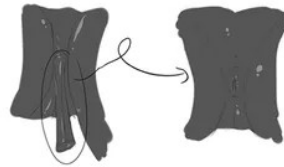
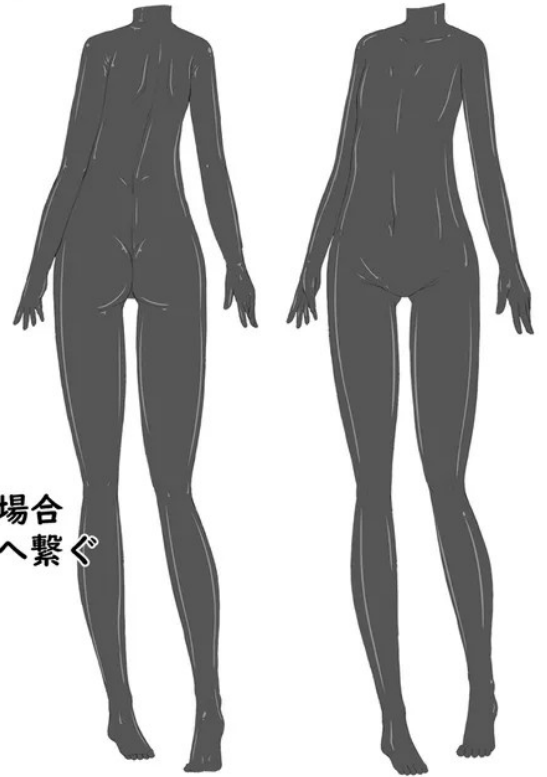

チューブ状になった部分をお尻に入れる。

股間部分にファスナーがない場合  
カテーテルを尿道からアナルへ繋ぐ  
時もある。

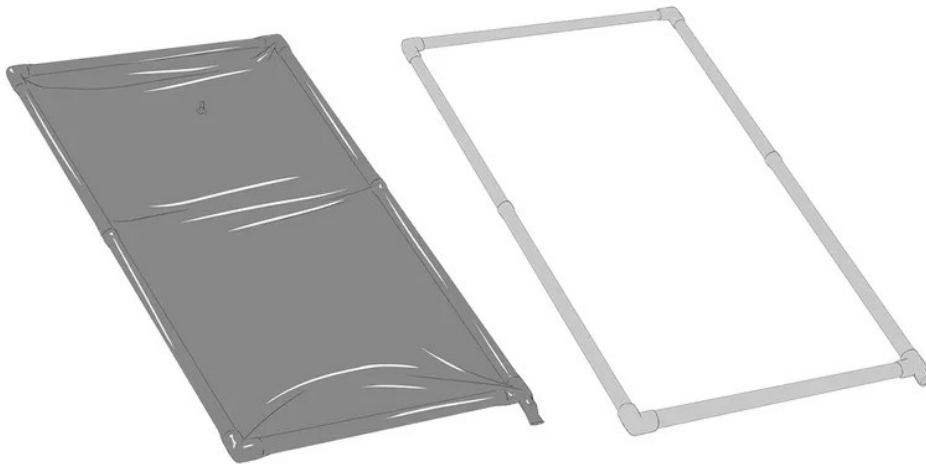

大道具  
バキュームベッド  
立体バキュームラック  
インフレーター系

入り口は空気が漏れない不思議ファスナー使用

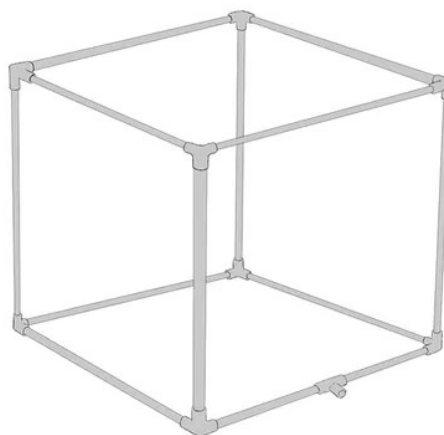

# 管理用アナルプラグ

蓋

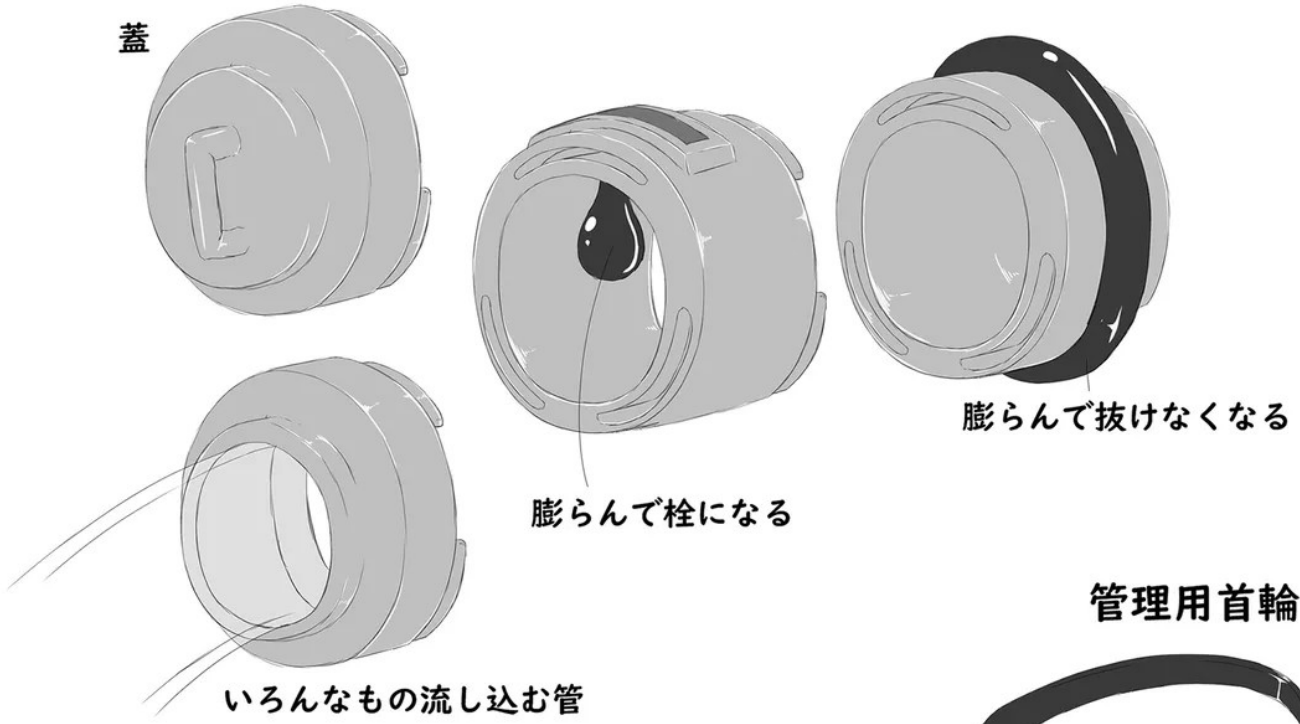

膨らんで抜けなくなる

膨らんで栓になる

いろんなもの流し込む管

## 管理用首輪

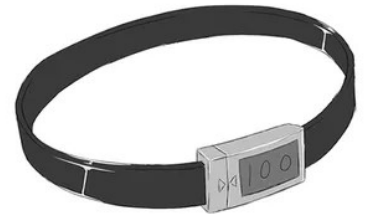

## 精搾器

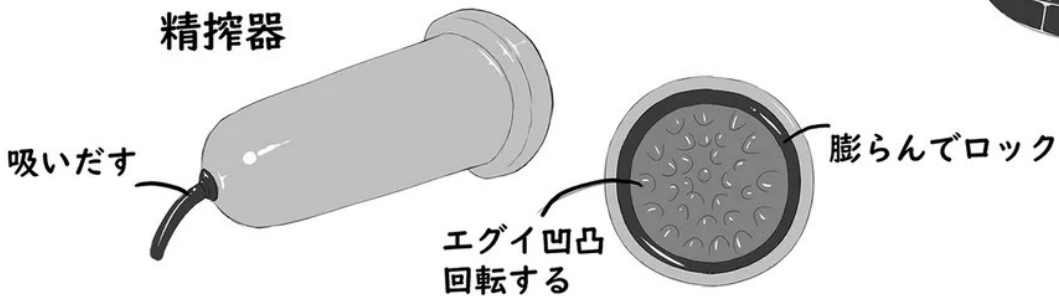

触手たち

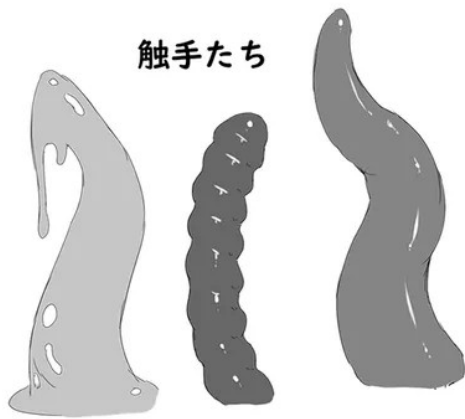

## 摩訶不思議妄想アイテム

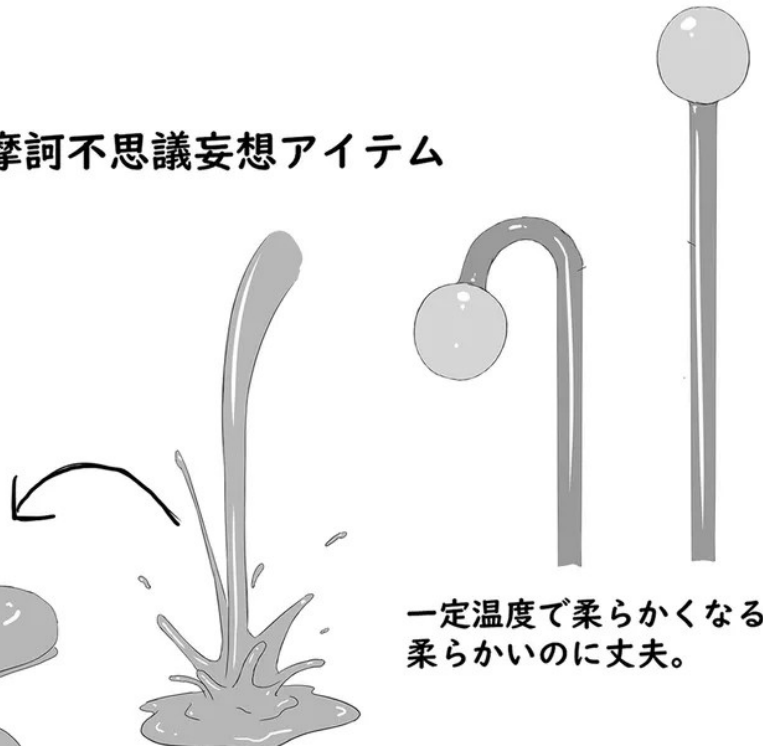

体温ぐらいの温度で膨らみゼリー状に固まる  
下剤成分だったり座薬タイプもある  
(夏は管理要注意)

とろみのある緑の液体

一定温度で柔らかくなる金属  
柔らかいのに丈夫。

さあ！  
入って入って！  
恐くないよ

ようこそ妄想美術部へ

……いらっしやい

恐がらなくても大丈夫っすよ



んあっ

なんかすごく  
引き込まれそうな  
アナルっスよね

抜いてくれるかしら？

ふふっ  
ありがとう

んほっ

あたしのも  
よろしくっ！

わたしも抜いてほしいっス！

あんっ

トラ子のぷっくり  
アナルえっろ

いや〜お二人のアナルに  
比べたらまだまだっスよ

柔らかいのに締りが  
あるなんて淫乱アナルね

ルージュちゃんに  
褒められちゃった

さあキミのも見せてくださいっス！

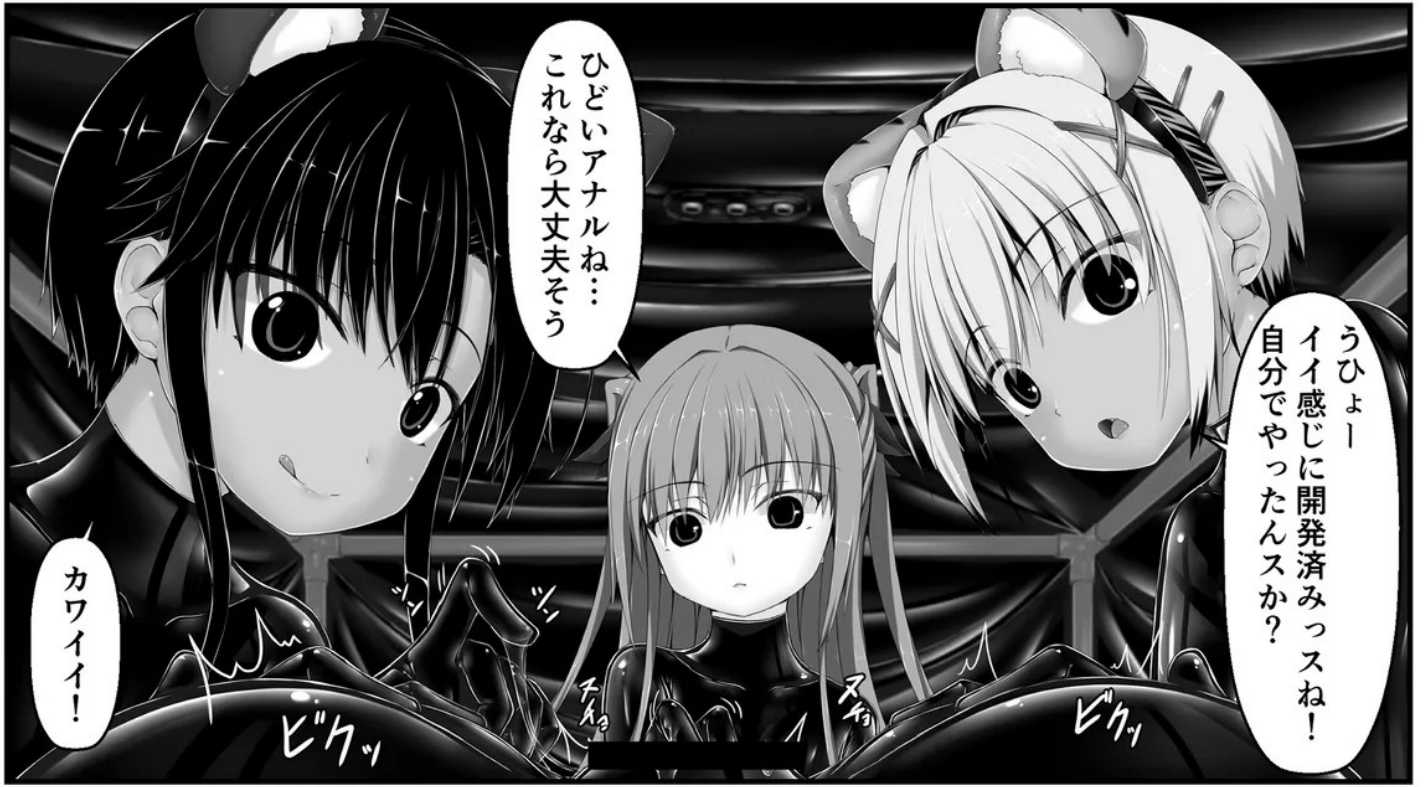

ひどいアナルね…  
これなら大丈夫そう

うひょー  
イイ感じに開発済みっスね!  
自分でやったんスか?

カワイイ!



醜い姿見せてちょうだい

真ん中イっちゃって  
くださいっス!

大丈夫だよ  
ゆっくりでいいよ

ズン...

ズン...



力抜いて…  
ゆっくりで大丈夫っすよ



じゃあわたしも…  
結構キツイっすね  
んっ…



ここ…キミの弱点っすね



こんなのが自分の中に入ってるって思うとドキドキするよね



わかる？  
あたしもドキドキしてる…



んっ…んっ…



情けない声...  
可愛いわ

ちゃんとチクビも  
開発してて偉いわ



生き恥を晒すの...

気持ちいい時は...

無様で...

醜く...

覚悟はいい?



キタキタキタアー

さあ…  
あなたの無様な姿を見せて

キタキタキタア…

キタキタキタア…

キタキタキタア

キタキタキタア

キタキタキタア…

キタキタキタア



一緒にイこっ…

キタキタキタア…

キタキタキタア

キタキタキタア

キタキタキタア

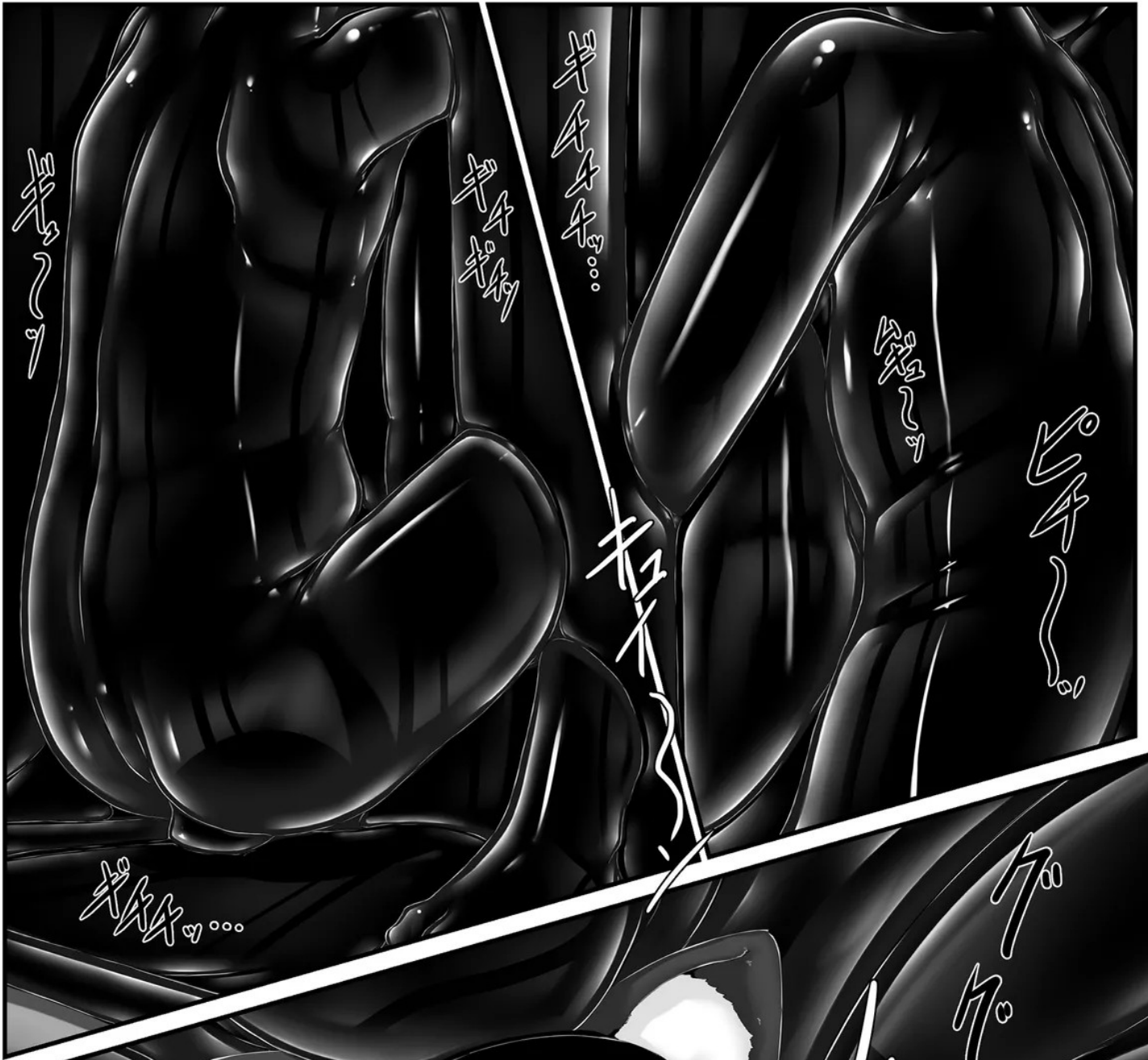





んああああああ

ンギイイイイイ

んほほほおおお







イグイグイグイグウウウウ  
イグウウウウウウ  
イックウウウウウ  
ンゴオオオオオオオオ

# 部活動入部届

妄想美術 部顧問殿

私は下記部活動への入部を希望します。  
入部後は部の方針に従い、日々の活動に励むことを誓います。

記

部活動名： 妄想美術部  
生徒氏名： \_\_\_\_\_ 印

追記

あとかき

手に取っていただきありがとうございます。

どうも！妄想美術部のしょーやんです。

本誌を作る際に過去の作品などを見返したのですが、ラバーを描き始めて  
来年で10年経つ事に驚きました。

ここまで描き続けられたのは作品を見てくださった皆様のおかげです！

いつもリプライ、作品評価コメント、レビュー、Pixivコメント、DM

読ませていただいております！助かってます！

本当にありがとうございます！これからも頑張って描いていきますので、  
作品をキャラクターを愛して頂けると嬉しいです。

今後もしよろしくお願ひします！

妄想美術部 しょーやん

X:@puringaoisiyo

Pixiv:id=1305905

発行者:しょーやん

発行日:2025.06.29



退部は許さないっスよ…  
退部しないわよね…  
退部なんてダメだよ…

びん  
びん

びん  
びん