



Incest Room





…そづじやあ
ないわよ

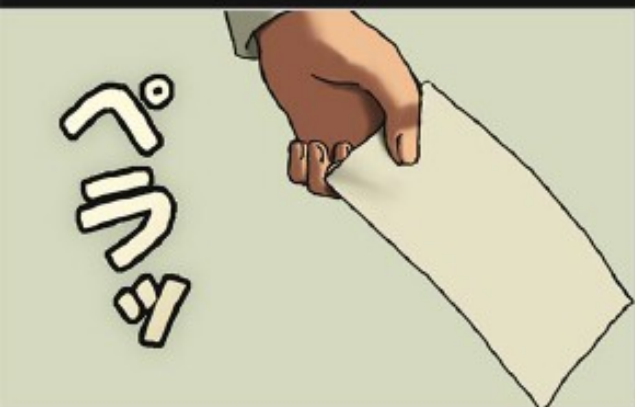

プレゼント

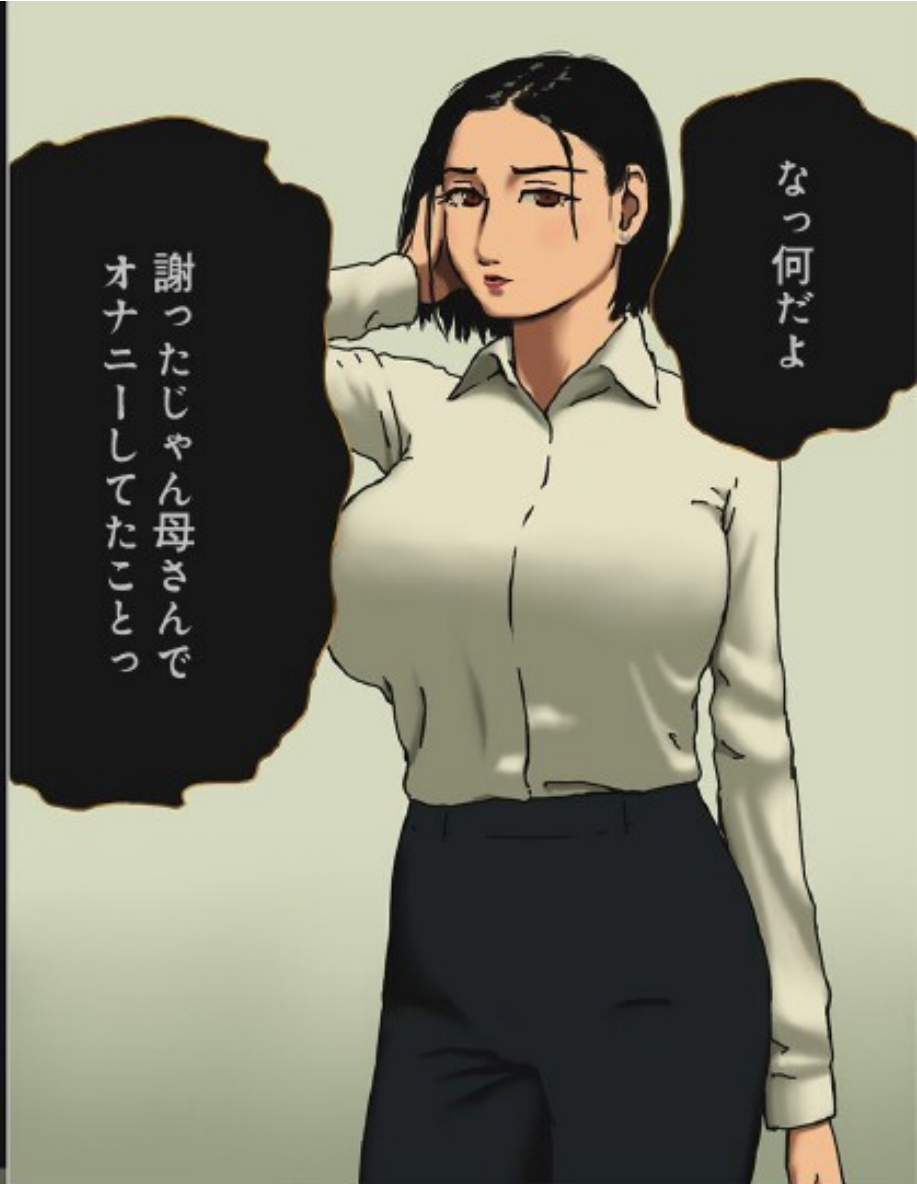

謝ったじゃん母さんで
オナニーしてたことっ

なっ何だよ



それね国の事業のなのよ

子供を作らないと外には出ることが出来ません(人口促進法第085条)。

No.045,032,011

人口促進AI会議



…ふっん



つまりここで
母さんに中だし
しろと……

Aーって本当に
バカっっ



でも何でおれと
母さんなんだろう

はあ……

子供を作れる数が一番
多かったのよ
私とのセックスで……

……へえっ

セックスしようよ
母さん

〜つつん♡

…母さん？

んん〜♡

水に盛られてた
みたいっ♡

Hなやつ？

はあ〜♡

んんよ…

すげえ…あの母さん
がこんな簡単に…



だっだめっ

いつもオナニー
していた母さん
で童貞を卒業で
きるなんてね

夢中でおれのチンポを
吸っというてよく言えるよ

しかも妊娠させて
いいんでしょう？



あんつつっ♡

…本当に抵抗でき
ないんだ母さん…



なんでさっ

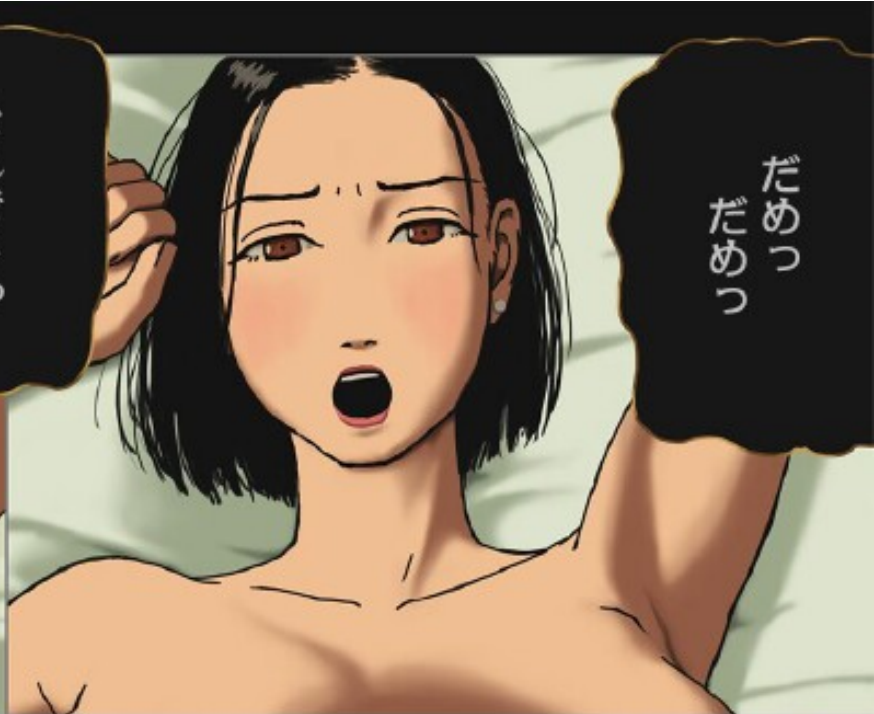

だめっ
だめっ



あぁっっっ♡



今入れられたら感じ
ちやうでしよっ

バカッ



ぽっぽっぽっ



母さんマンコ
締めすぎだっ

だっだから
だめっ

んっっ♡んっっ♡
っっっ♡んっっ♡





イクっつ♡

ギツ
ギツ

ギツ
ギツ

あぁっ
っつっ♡

イクっつ♡



あぁっ♡あぁ
あぁっ♡あぁ



これっつ
やばっつ

ビクッ
ビクッ

ビクッ
ビクッ

ビクッ
ビクッ

あぁっあぁっ♡
来てるっ子宮にっ
来てるっ♡

どっぴん♡

っ最悪まだ
入ってくる
じゃないっっ

どっぴん♡

媚薬もう切
れたんだ？

そっよお♡

ツビュルル
ツズツズ
ポポポ

っ頭はねえ♡スツキリ
してるのよフフフ♡

体はどうしようも
ないのよおっ♡

っっ手伝わな
くていいから♡

to be
continued...

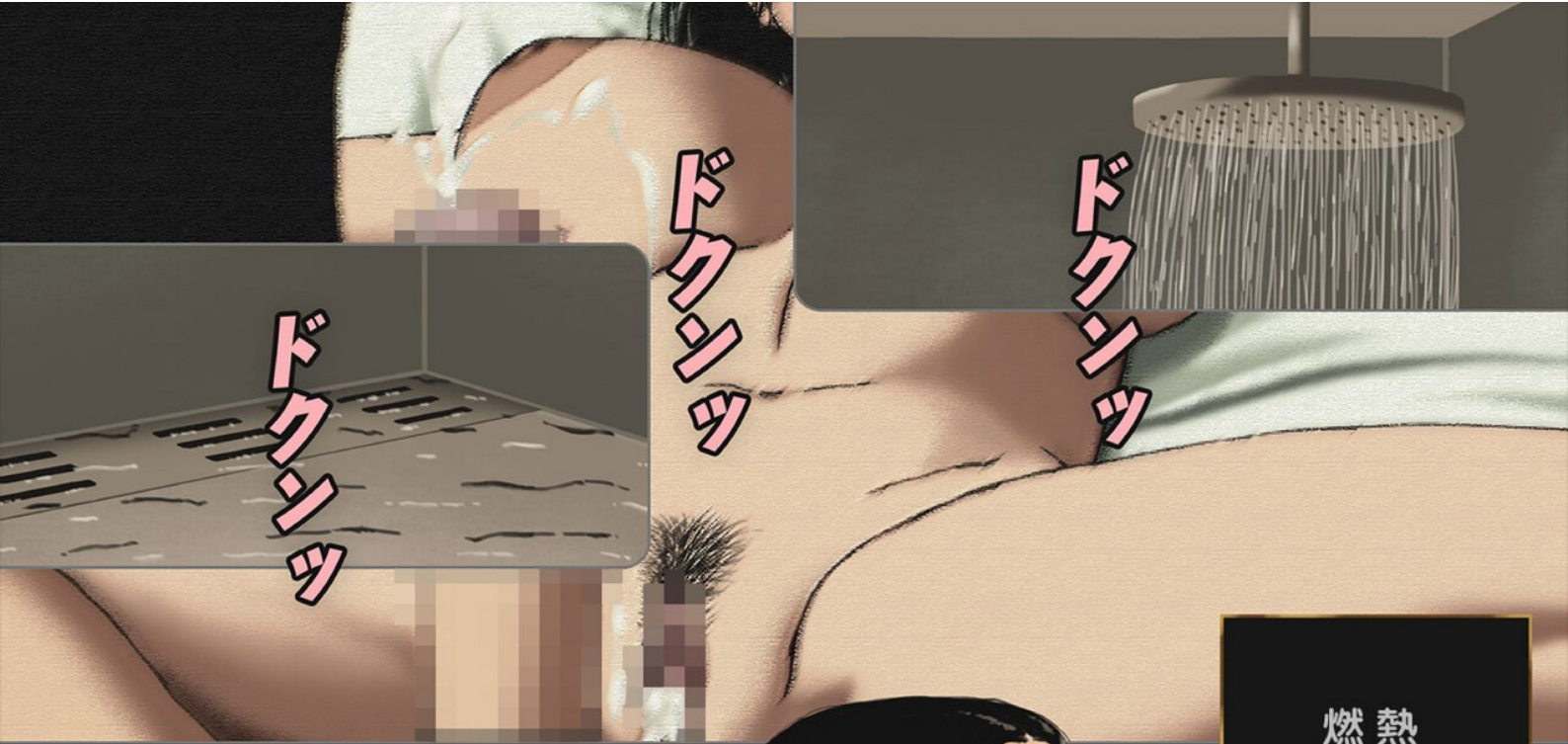

ドクンツ

ドクンツ

ドクンツ

熱い…体の奥が
燃えるように



はあっ♡
はあっ♡



ザー——

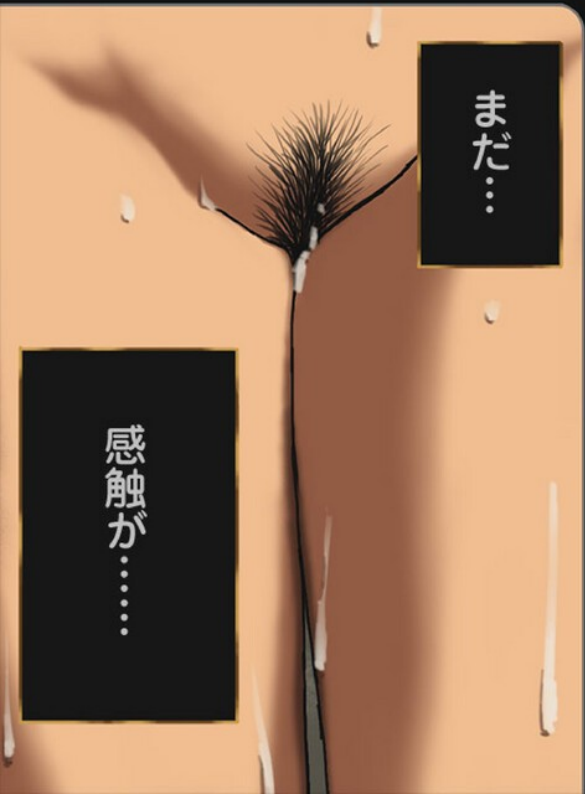

まだ…

感触が……

なっなに
してるのっ

母さんのおっぱい
やわらけえ〜

ツインツ

いやあその…
いいのかなって

普通の男の人なら
お母さん犯されて
るわよ、きつと

……本当に
やめるのね

?

っフフそこに薬が
色々置いてあった
わよ?

Hな気持ちに
なれば変わる
んじゃない?

でもさあ

女はこれが好き
なんだって



ああっ♡あっっ♡

やめなさいって
言ってるでしょっっ

ぱちゅんっ
ぱちゅんっ

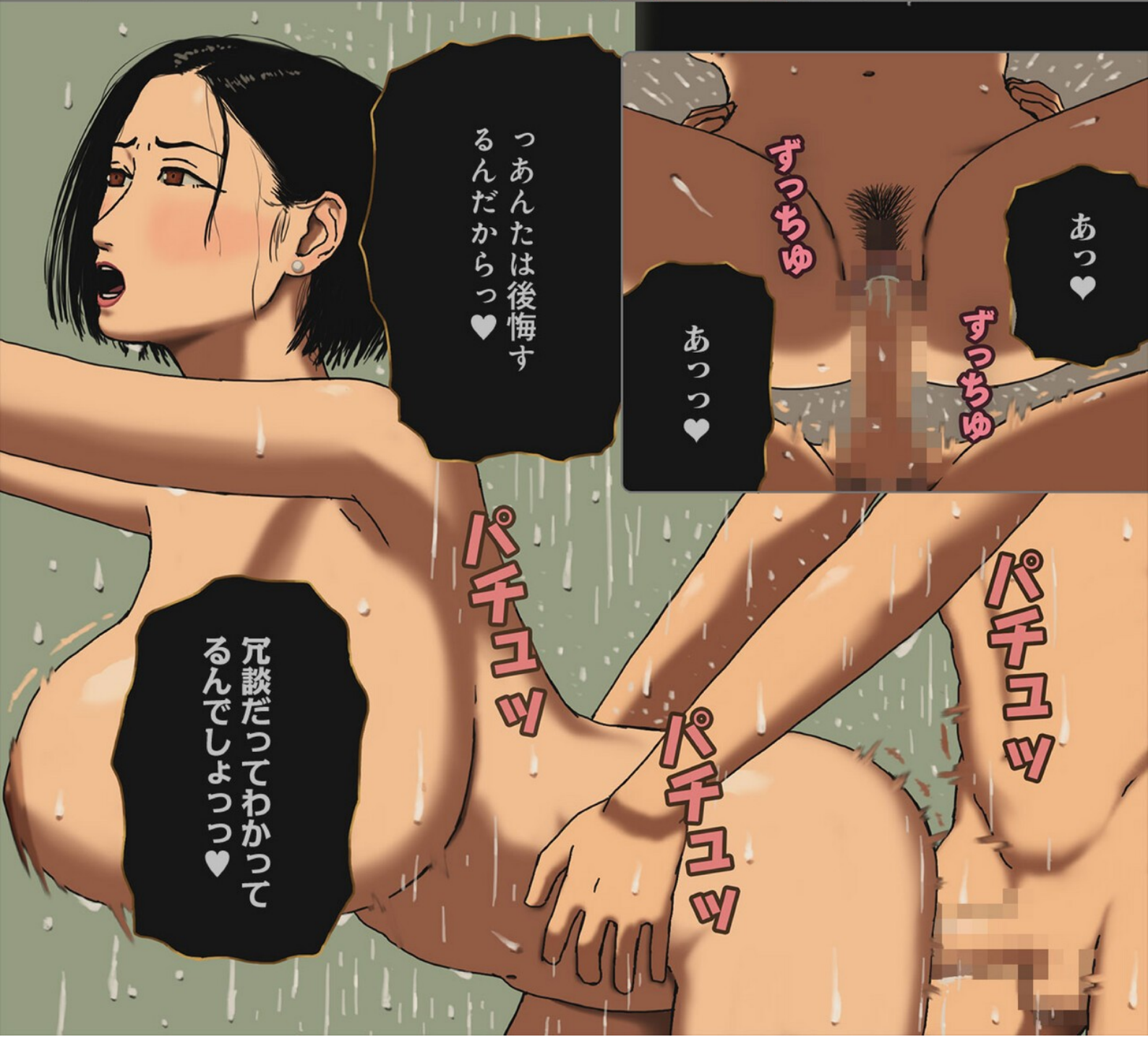

っあんたは後悔す
るんだからっ♡

ずっちゅ

あっ♡

ずっちゅ

あっっ♡

冗談だってわかって
るんでしょっっ♡

パチユツ

パチユツ

パチユツ

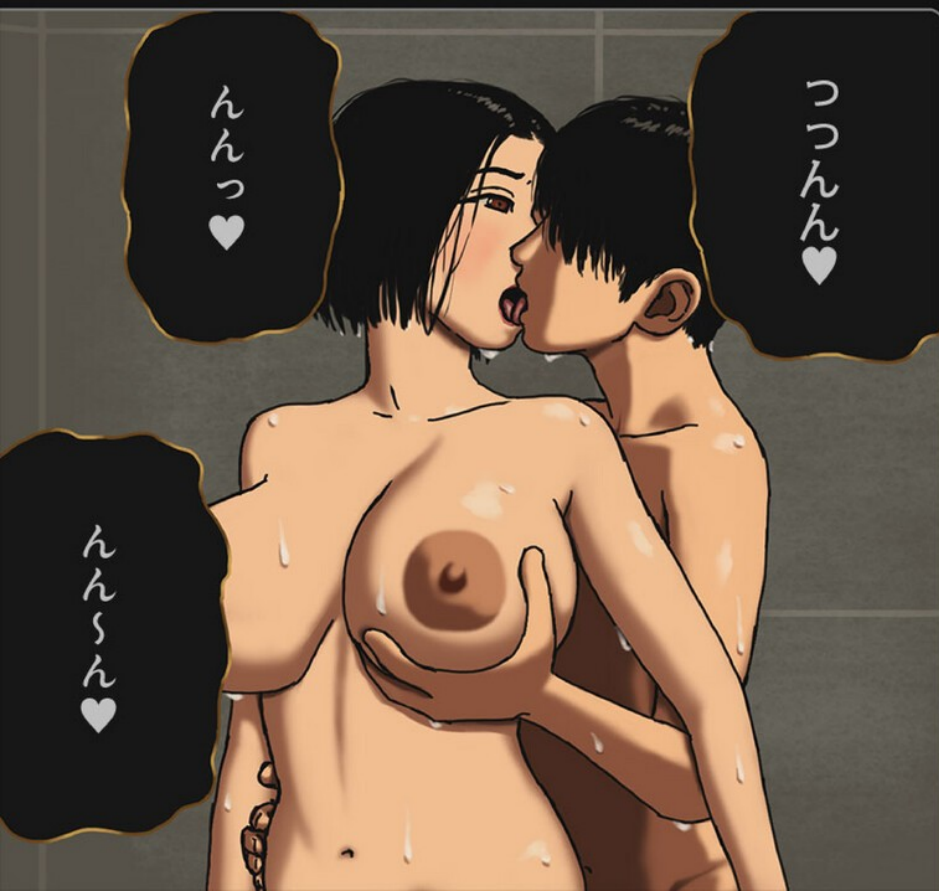
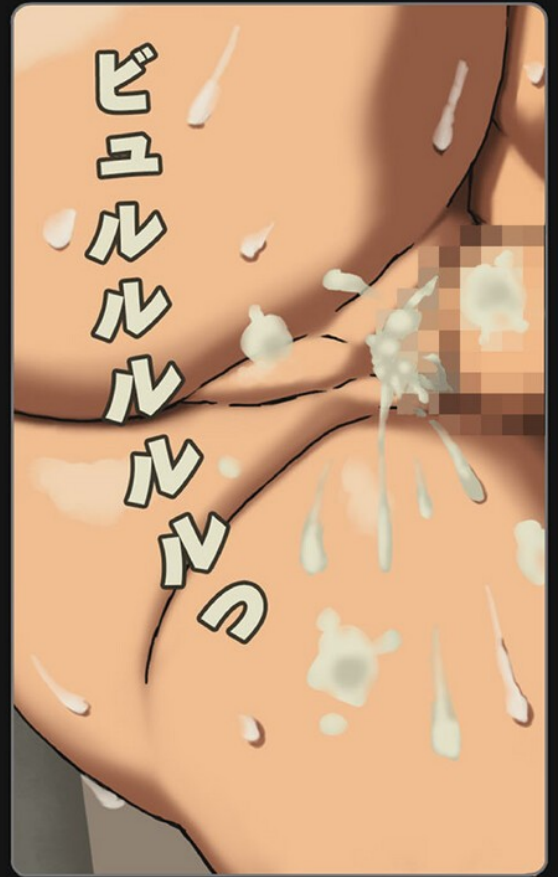

ねえ母さん？

……

おれのチンポ
しゃぶってよ

ふうっ

ふうっ

ふうっ♡

グポツ

グポツ

ふうっ♡

ああ〜っ 我慢
してた分がっっ

どろり
ぷるぷる

んっっ♡
んっっ♡

っ母さんがしゃぶっ
てくるからもう一回
したくなってきたよ

っっ今日はマンコ
の締め付けが凄
いや

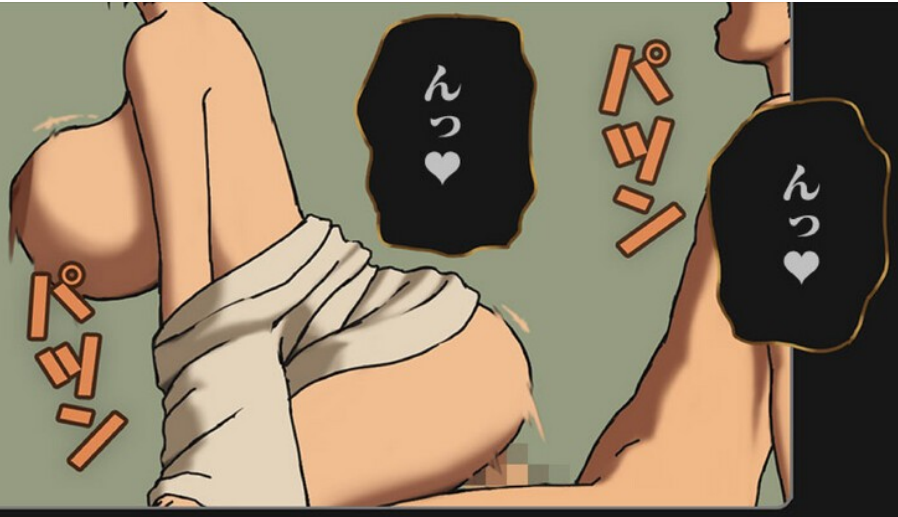

じゅっぽ

じゅっぽ

あぁっ♡
あぁっ♡

じゅっぽ

やっぱり女って犯
されるほうが悦ん
ぶんだよなあ



ずっちゅ

あぁっ♡

ずっちゅ

あぁっ♡

っへもう自分か
ら動いてるじゃん
母さんっ

っ女は怖いよセック
スが始めると誰とで
もするんだからっ

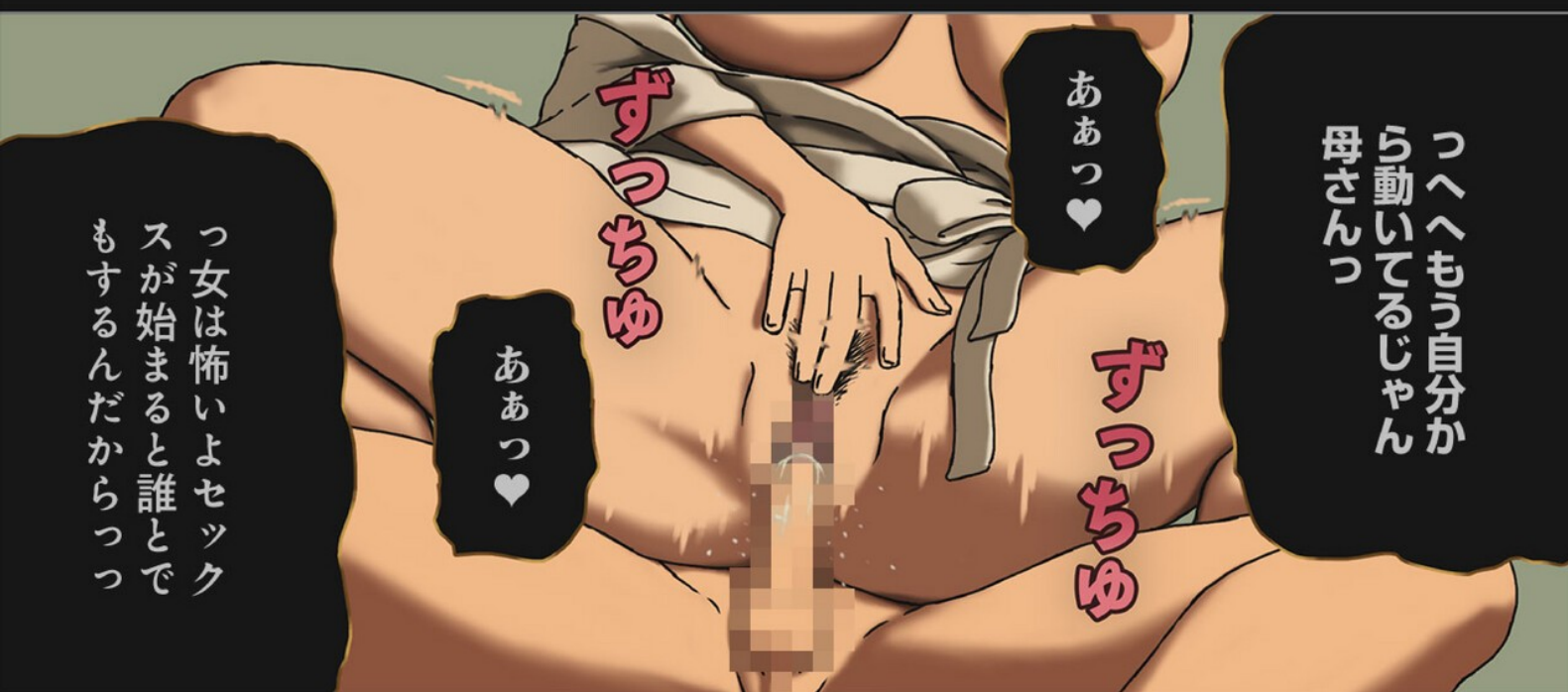

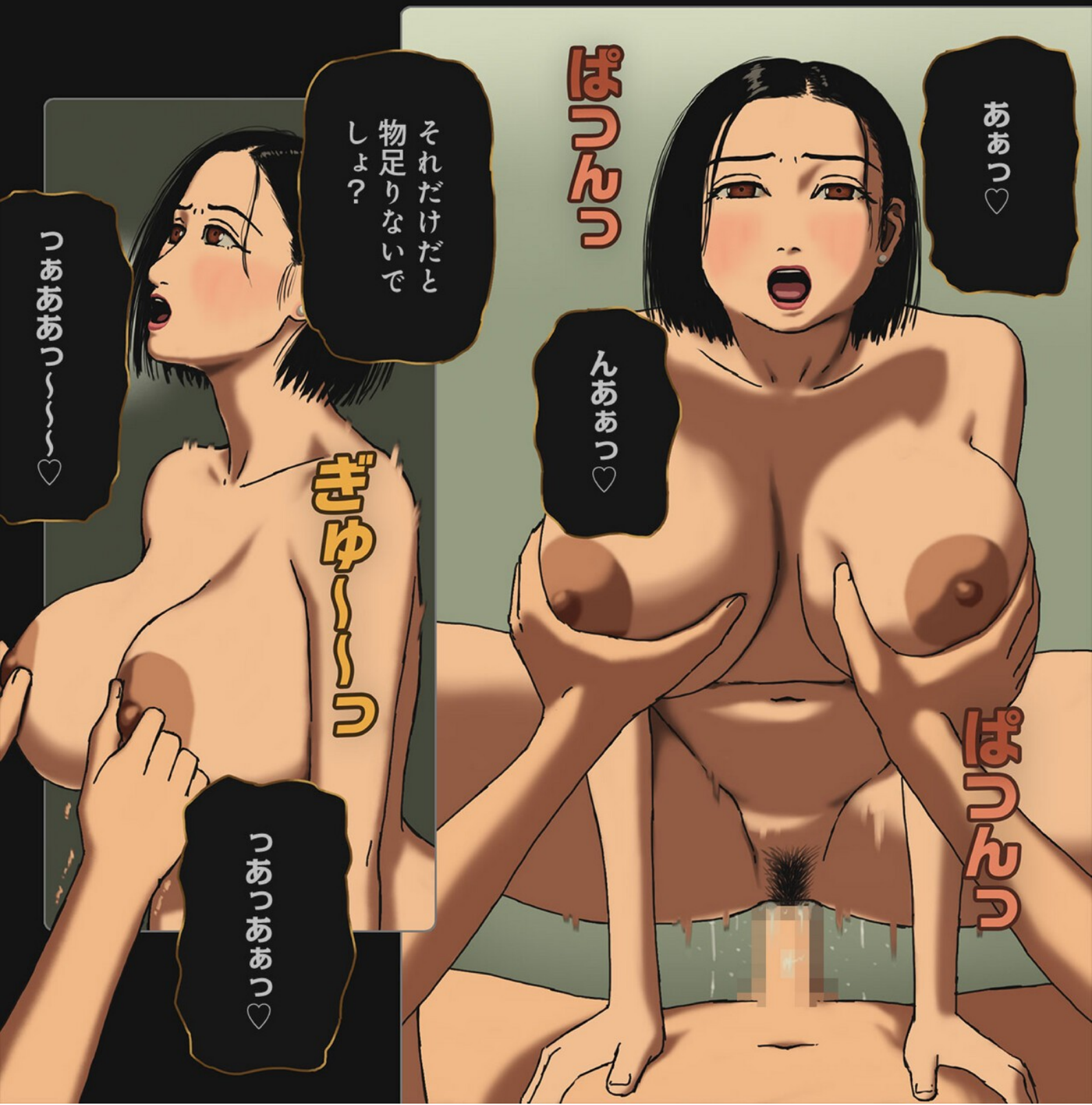
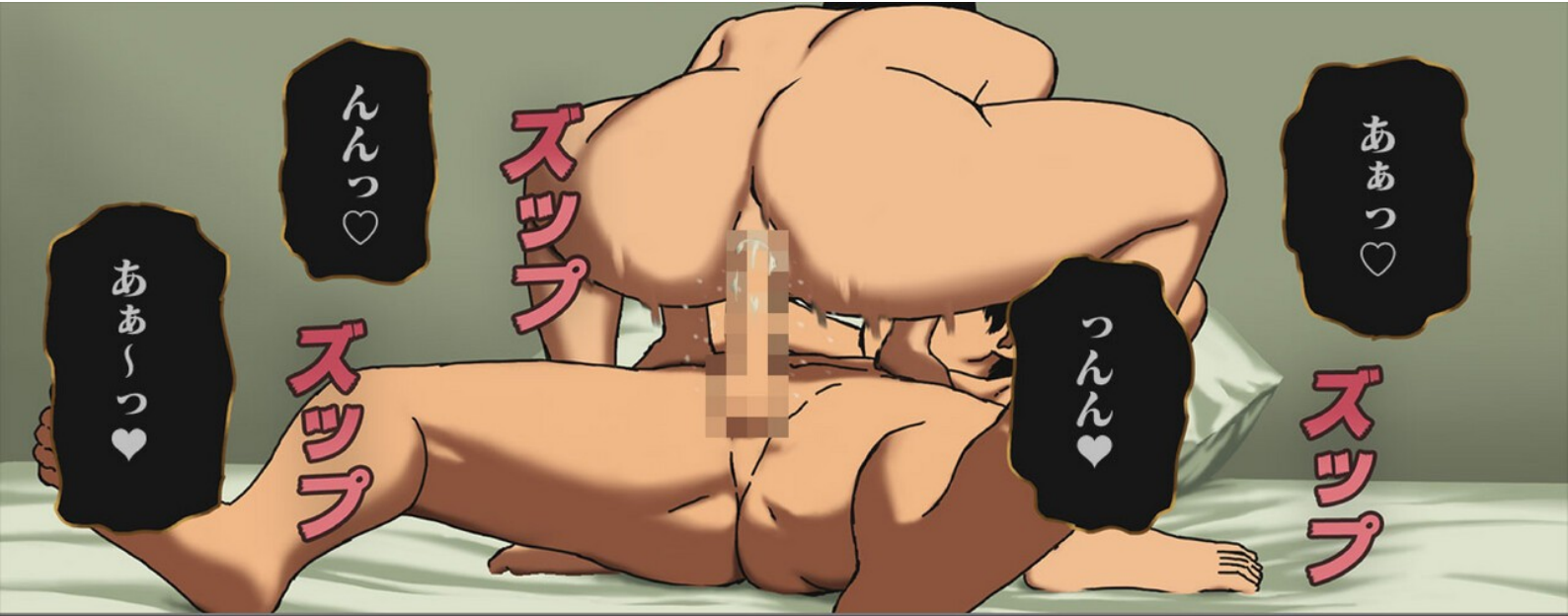

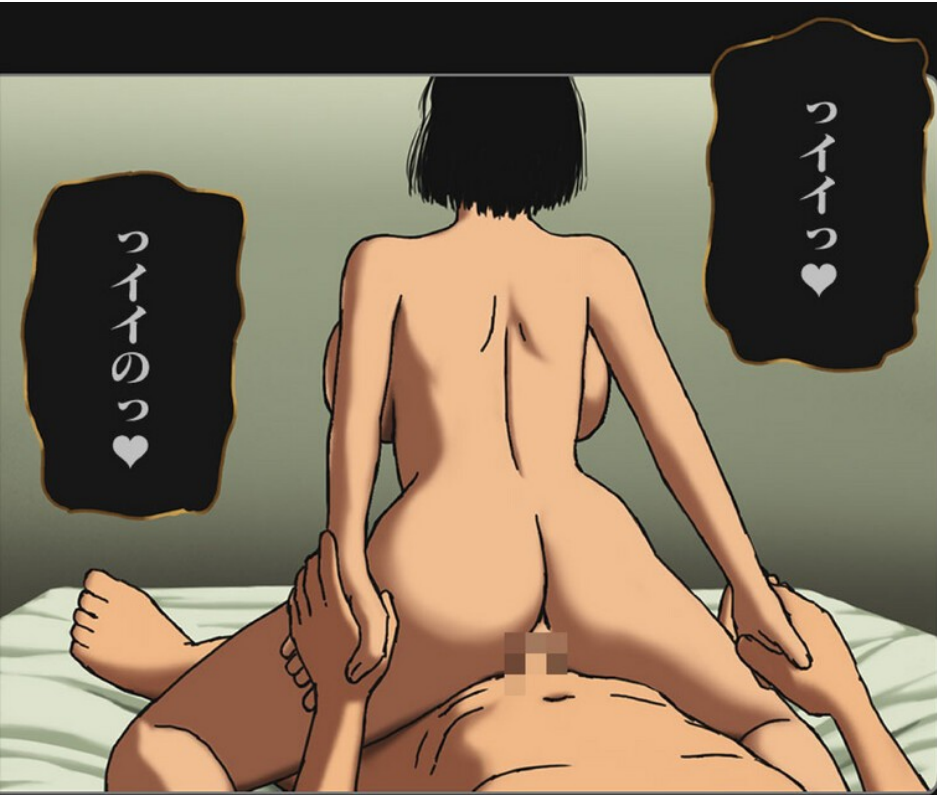

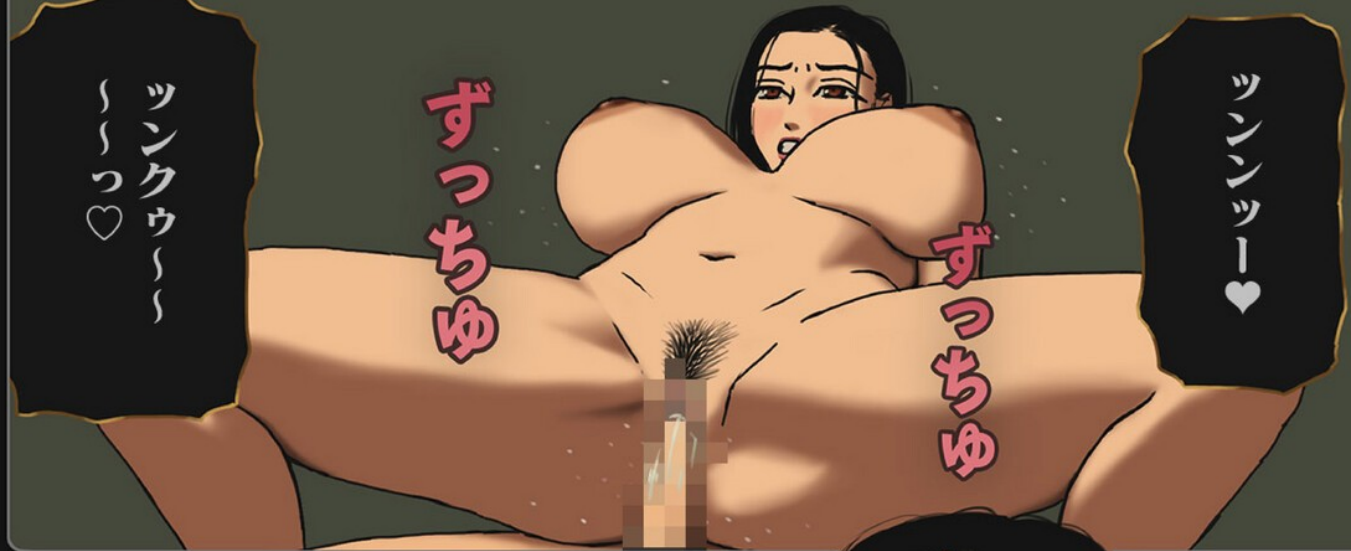

ツンンッー♡

ずっちゅ

ずっちゅ

ツンクウー
っっ♡



ツツンアアアア
アアアアアアツツ♡

ブシヤ〜ツ

ツアア〜ツ♡

ツアア〜ツ♡



ヤダツヤダツ♡

もつと
母さんっっ

ツダツダメエツ♡
ツンアア〜ツ♡



デッデテルウツ♡

ああっああっ♡

っんっ♡

もう出ない
っっ

あらまだ勃つ
てるわよ

ギシッ

ギシッ

なくに見て

興奮してるの
かしらねえ？

っ母さんの
体最高だわ

はあはあっ

今日は疲れた
わね

続きは…明日
にでもする？

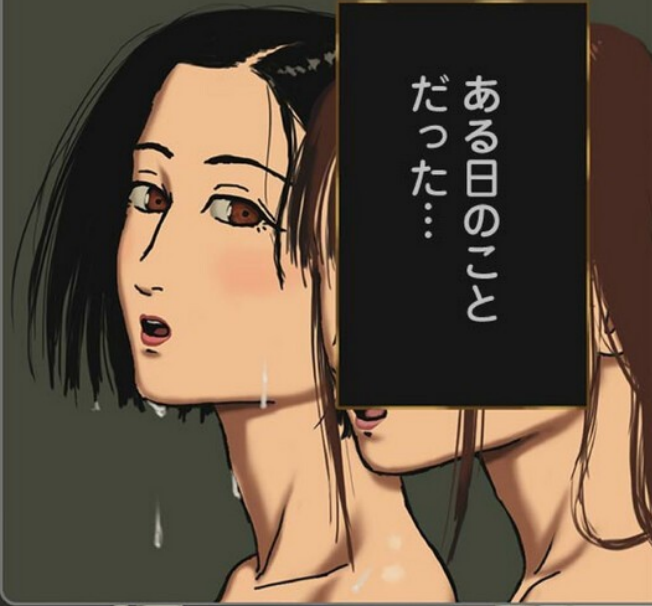

ある日のこと
だった…



あいつ…

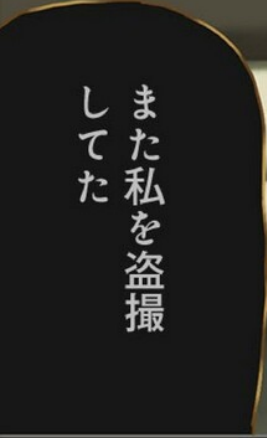

また私を盗撮
してた



あんたじゃなくてお母さん
かもしれないわよ



お母さんなわけ
ないでしょもう



正直にいうと



絶対私よ

ザー！！！！

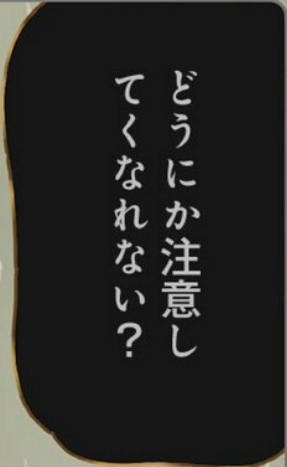

どうにか注意し
てくれない？

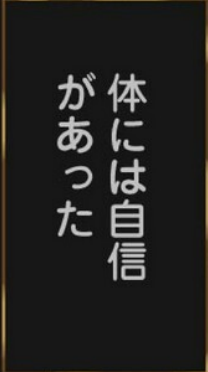

体には自信
があった



娘にも負けていな
いと思っっている

ただ……

むん



きれいな
長い髪

肌
ハリがある

ガチャ

細い手足

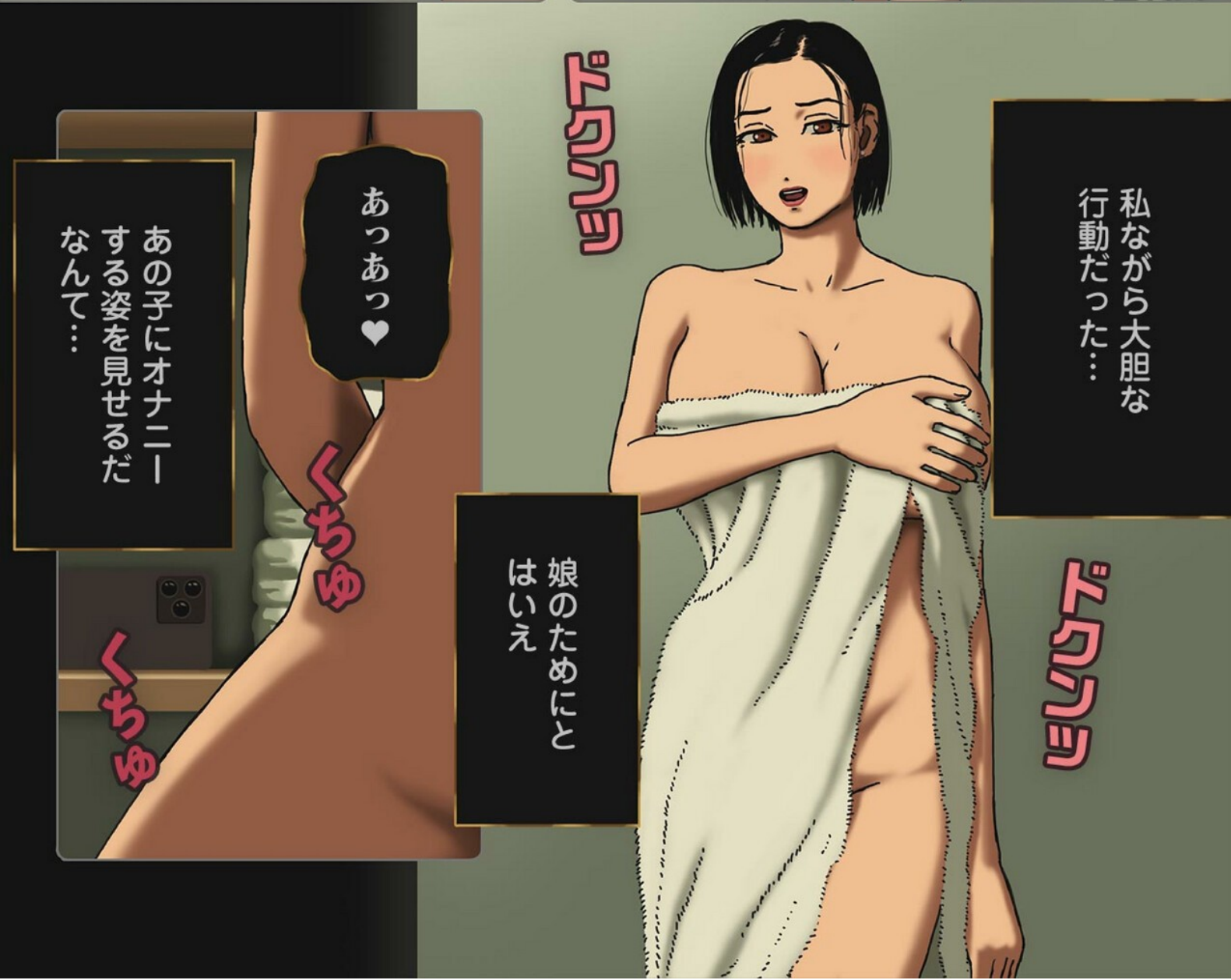

私ながら大胆な
行動だった……

ズラァァ

ズラァァ

娘のためにと
はいえ

あっあっ♡

くちゅ

くちゅ

あの子にオナニー
する姿を見せるだ
なんて……

気持ち悪いと
思われないか
不安だった



息子の部屋が
イカ臭かった



子供のためなら
恥ずかしい事でも
できた

ギツシ

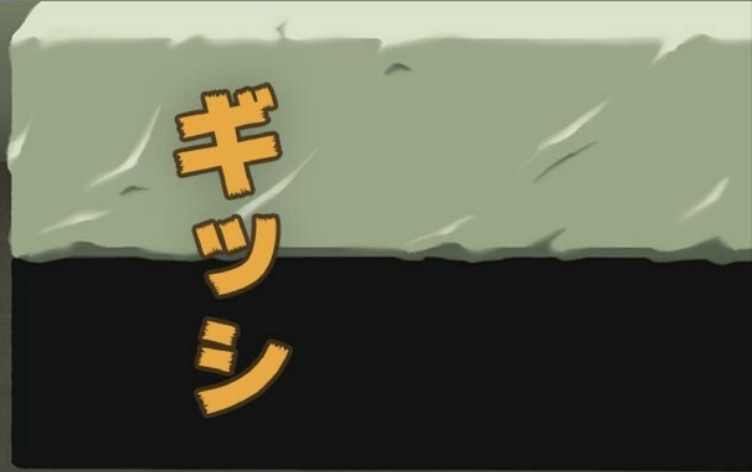

ギツシ



イクウツ♡

ズツプ

イグウツツ♡



ああっ♡

っああっ♡



どうかした？

射精の量が全然
違うし…

ゴムはやっぱり
微妙かなって

子作りの日に出さ
せてあげるわよ♡

あああっ早くゴム
をつけてえつつ♡

…つけたよ

はああゝこんな気持ちい
いセックス初めてえ♡



スラブ

んんっ♡

ゴムつけてないとか言わないでよ?

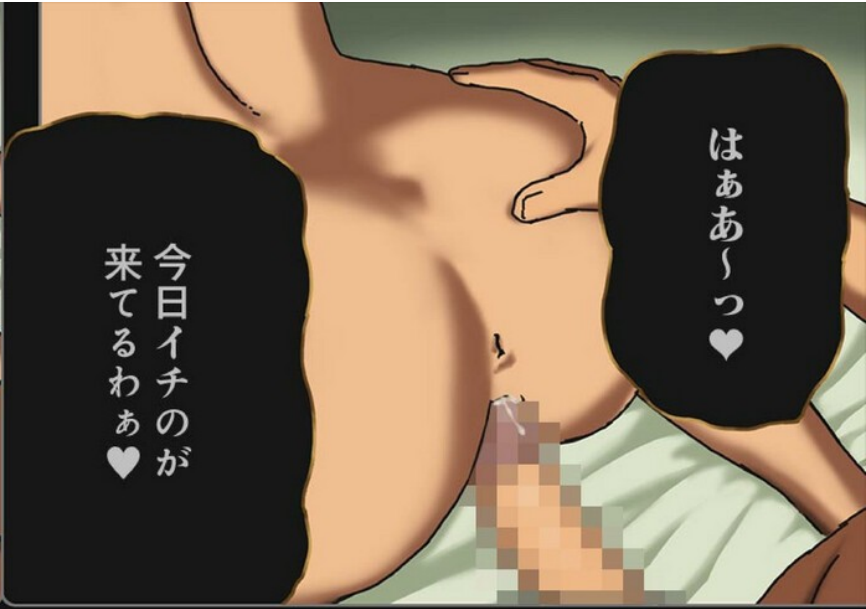

はあぁっ♡

今日イチのが来てるわぁ♡

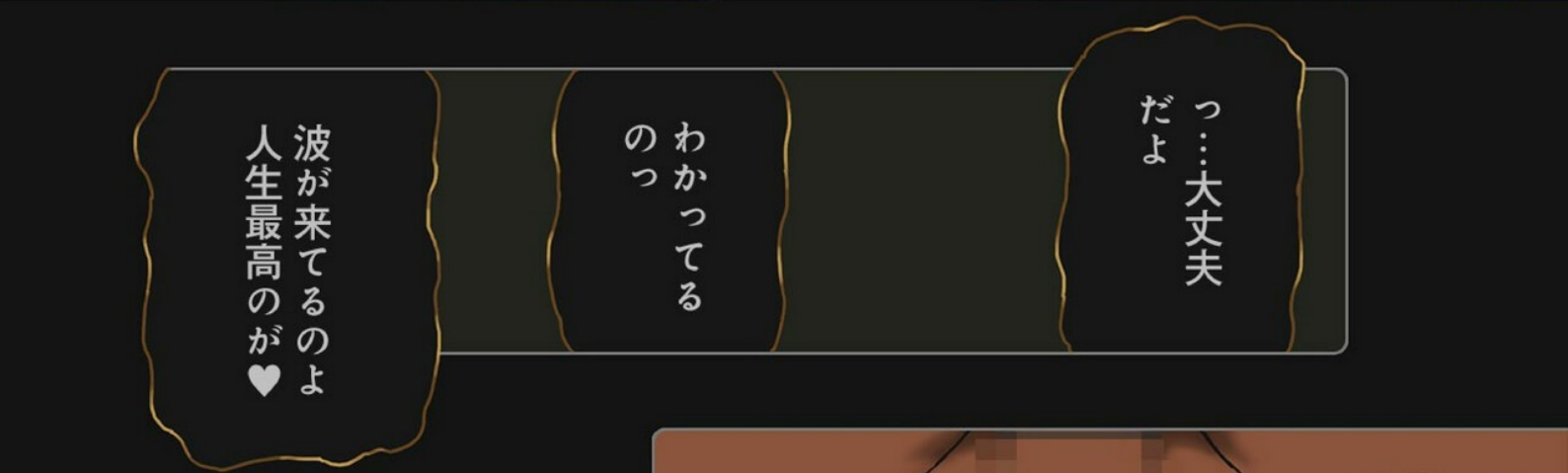

っ…大丈夫だよ

わかってるのっ

波が来てるのよ人生最高のが♡



っっ帰ったら買い占めないかねっっ♡

…っっそうっだねっっ



っあぁっ♡っあぁっ♡生でしてるみたいっ

極薄だからっっ

ズツズツ



きてるっつきてるのっ♡
人生で一番イイのがっ♡

ぱちゅんっ

ぱちゅんっ

母さんっっ

おっっ♡

奥でえっっ♡



奥に出してえっっ♡

お母さんのっ私のっ
お腹の中にいっっ♡

びゅる

びゅる

奥でえっ出してえっっ♡
子宮の中にいっっ♡



最高のセックス
だった

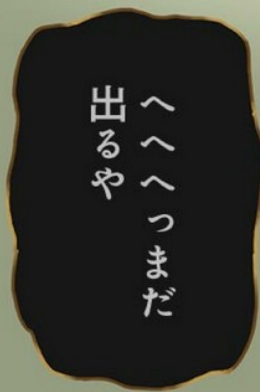

へへへっまだ
出るや

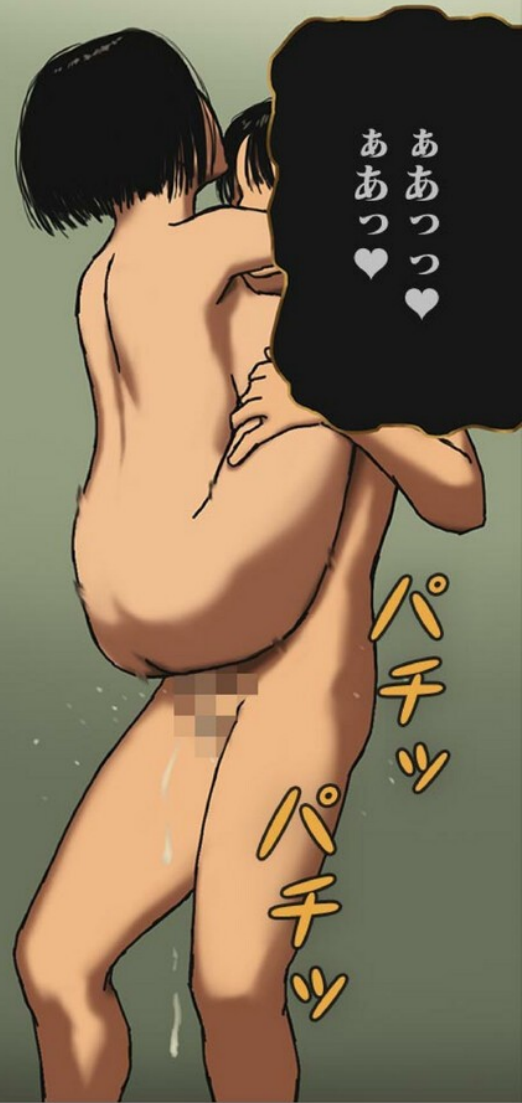

ああっつ♡
ああっつ♡

パチッ
パチッ

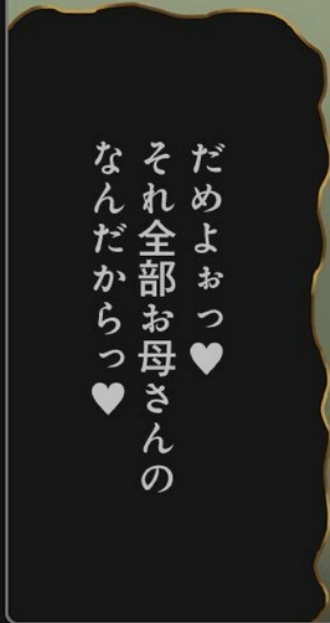

だめよおっ♡
それ全部お母さんの
なんだからっ♡



それが

んっ♡

…生でしている
と気付くまでは

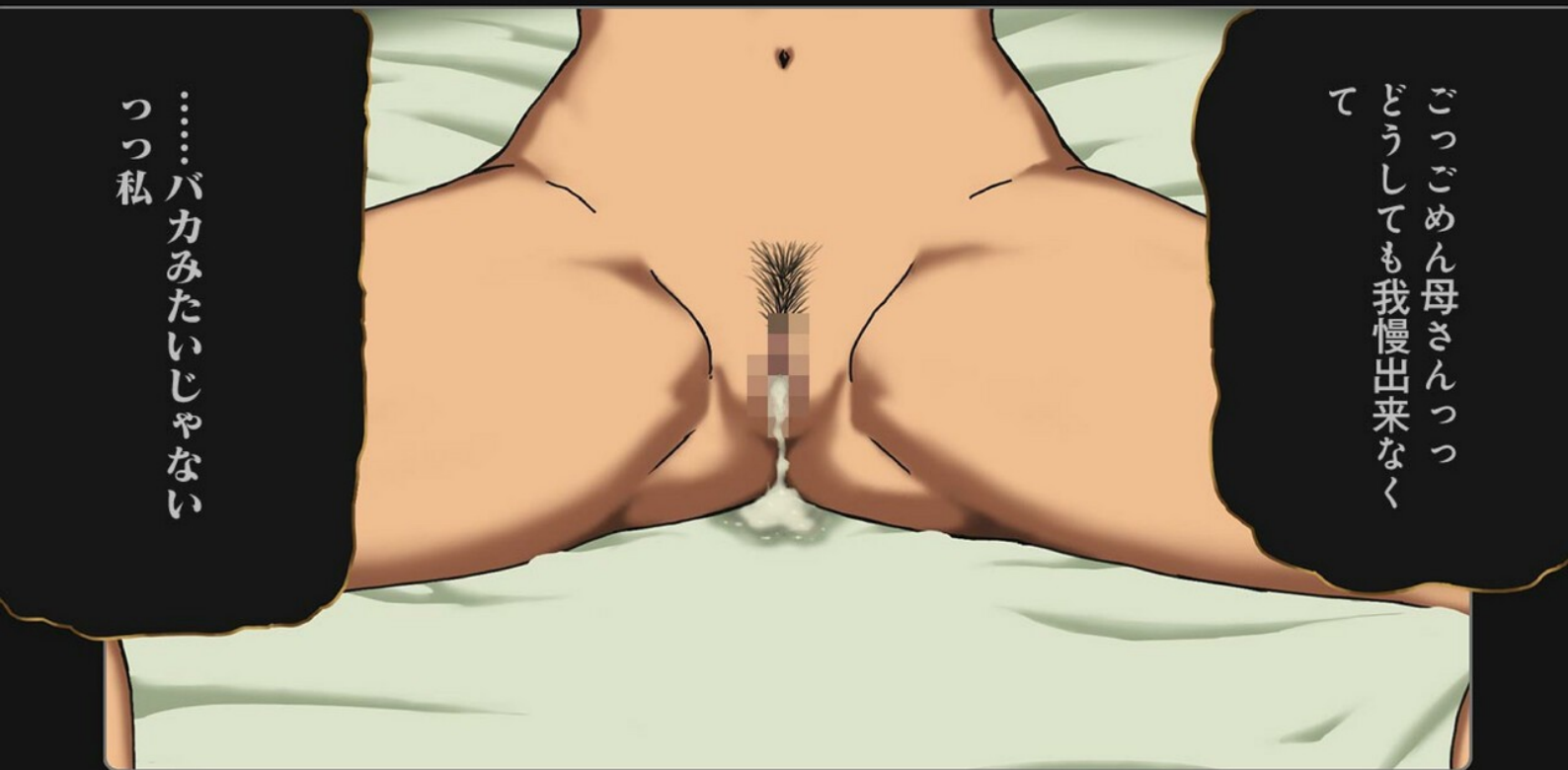

ごっごめん母さんっつ
どうしても我慢出来なく
て

……バカみたいじゃない
っつ私



どうしてもした
かったんだよ
薬を使わずに



母さんと楽しく生で
セックスして中出し
したかったんだよ



帰ったらもう出来
ないから…

当たり前じゃない
っつ



ここに来る前
から一回くら
いって

バカなの？

あんなオナニー
見せるのが悪い
んだよっつ…

…卑怯者

今日だけよっ

…わかった
わよ

マジッ

私はその日息子と
過ちを犯した…

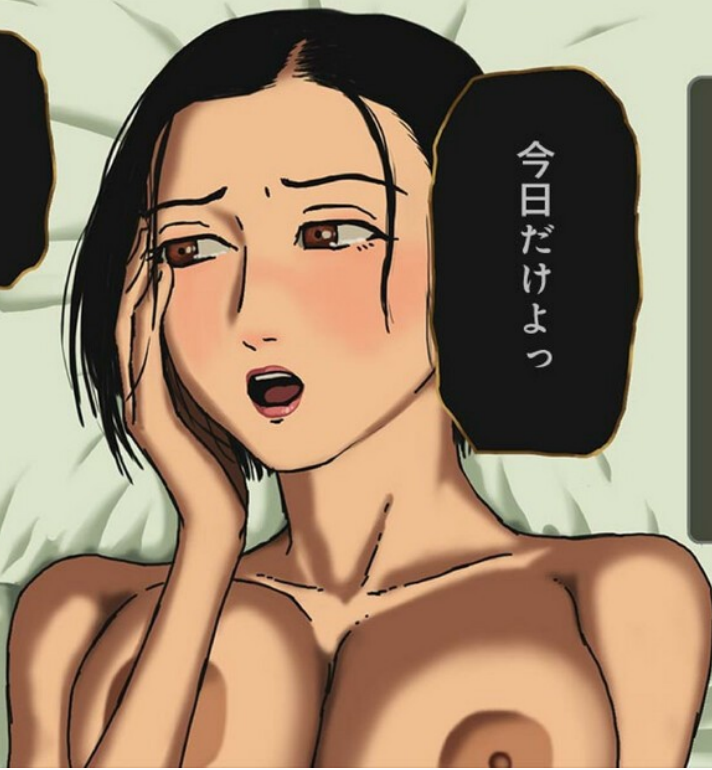

ばっ

ばっ

ばっ

なんでゴム
してないのよ…

私たちにはお父さんも
お姉ちゃんもいるのよ

嘘にも限界が
あるのよっ

セックスだけだから
我慢できたの

出来ちゃったは
マズイのよっ

親子で避妊せず
楽しんで

子供ができた
なんて…

最近仲良いけど
何かあった？

なっ何も無いわよ
変な子ねえ

どんな顔して
生きていけば
いいのよっ



子供を作る日はただ
中に出させていた

けど今日は
違う



うっうんっ

これでいいの
よね？



こっち向いて

セックスを
楽しむ日

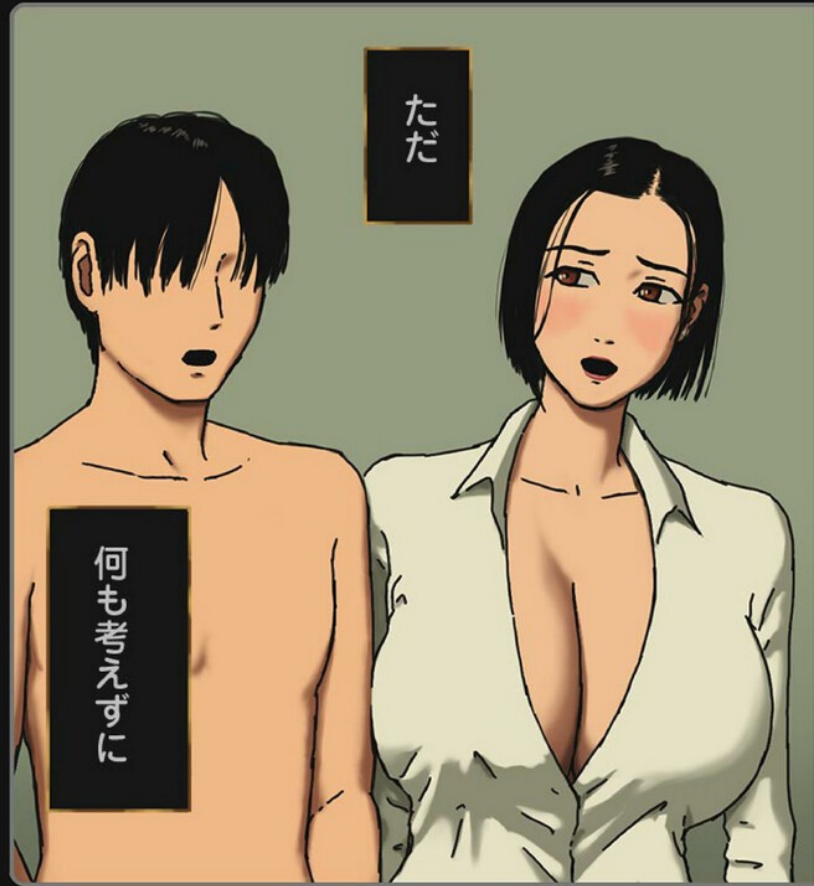

ただ

何も考えずに



私は楽しんではいけ
ないから…

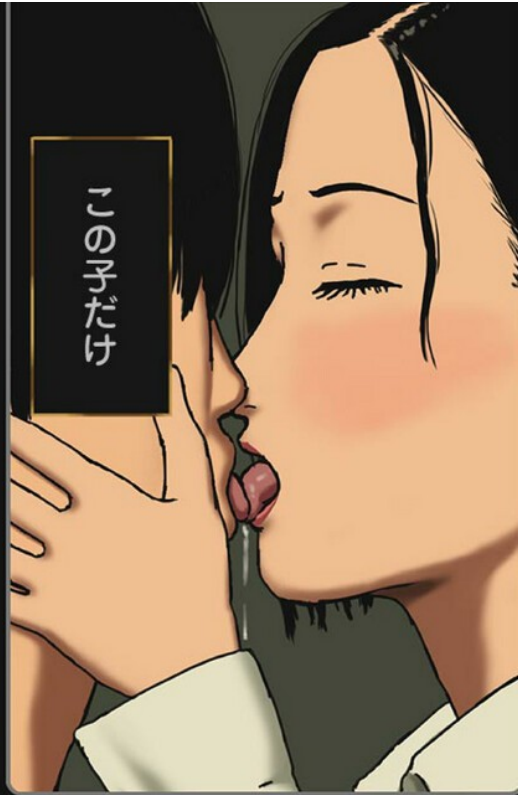

この子だけ



でもそれは



このよ

やりすぎだった
のはわかってる



あっあれは

私のせいなん
でしょ？

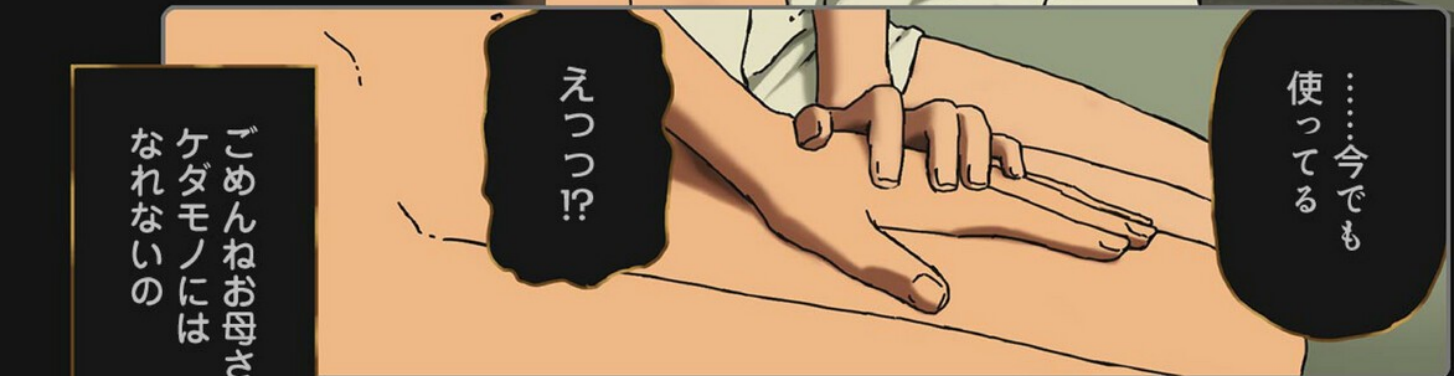

……今でも
使ってる

えっっ!?

ごめんねお母さん
ケダモノには
なれないの





くっくっくっくっ

……っっ



この子の方が
親子で……

したらいけないって
わかってるのかも

ぐっぽ

ぐっぽ



ははあゝんそういう
ことお？

意地でも出させたく
なってきたわね♡

ズツ

ズツ



なんで我慢
してるのよっ

んぐうっ

めっすゅ

めっすゅ

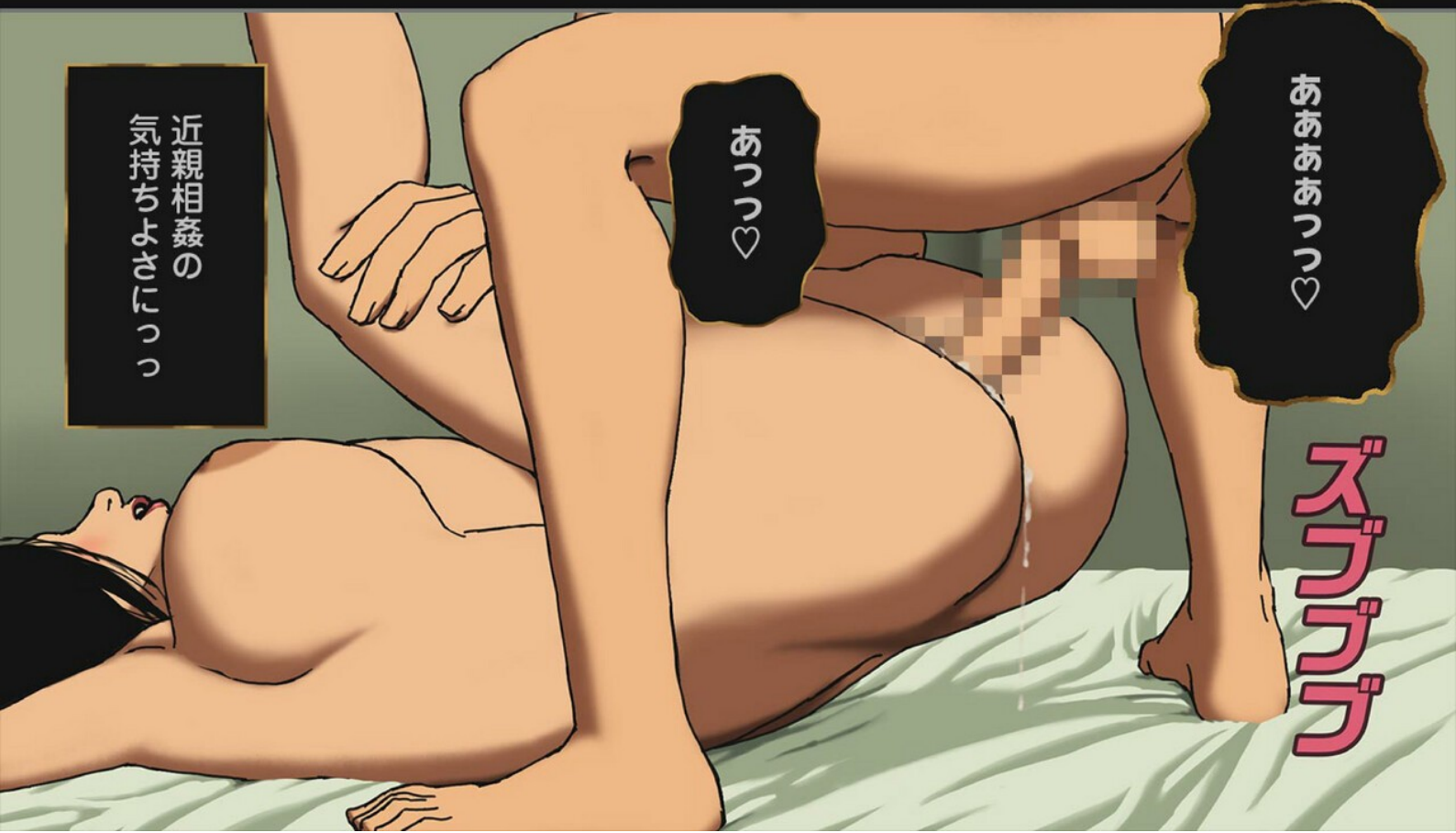
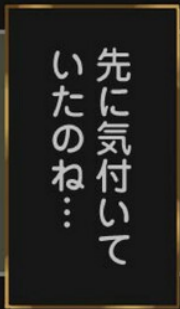
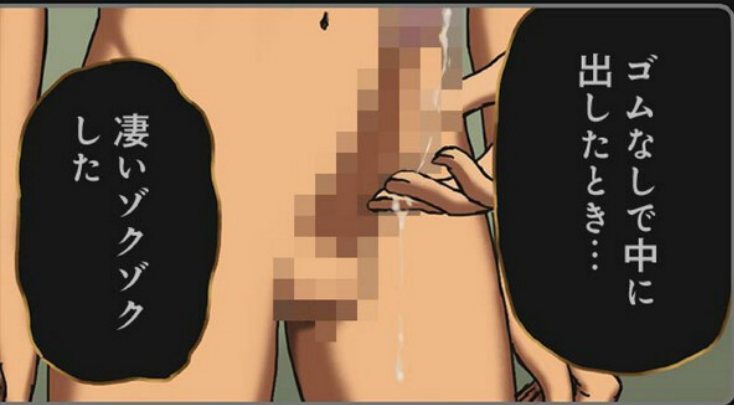



だめっ

だめっ

このセックス
ダメなやつだっ…

ぽちゅん

ぽちゅん

動くなよっ
母さんっ

いやっ

あぁっ♡

すぐに教えて
上げるよっ

オレがどんなに
興奮してたかをっ

あっあぁっ……

私っ…



ずぷずぷ

母親失格よ…

んっっ

んっっ♡

ズツプ

ズツプ

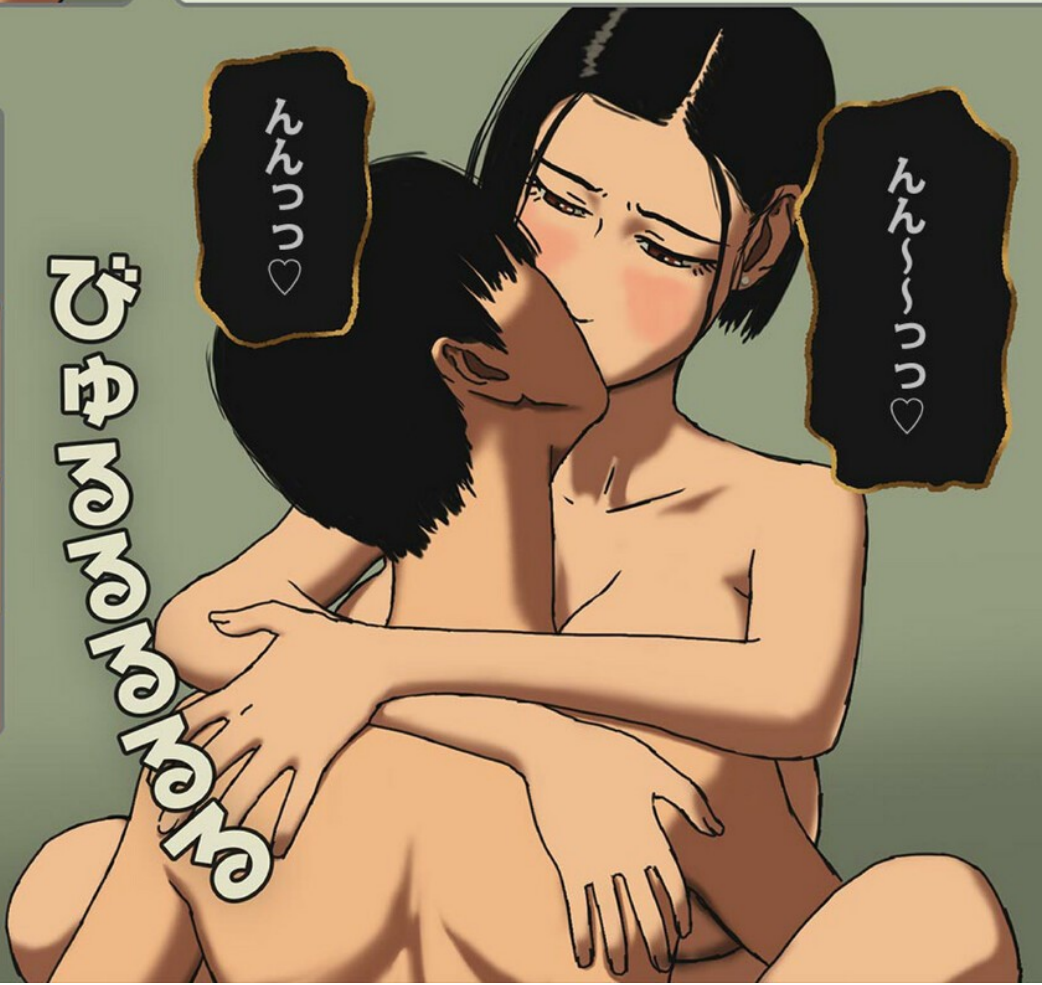



母さん興奮
するでしょ？

はああつはあつ



ズクツクツクツクツ

ズクンツ



初めての経験
だった…

はあああああつ♡



そっそうね…



ソクソク
する♡

でしょ？

背徳感……



んんっ♡

普通のセックスでは
感じられない……

ズズツ



あぁっ♡

はぁぁっ♡

お母さんこれが
いけない事だと
気付いてるのっっ

でもね止められないの
ごめんねっ私が止めないと
いけなかったのに……

パチュン

パチュン

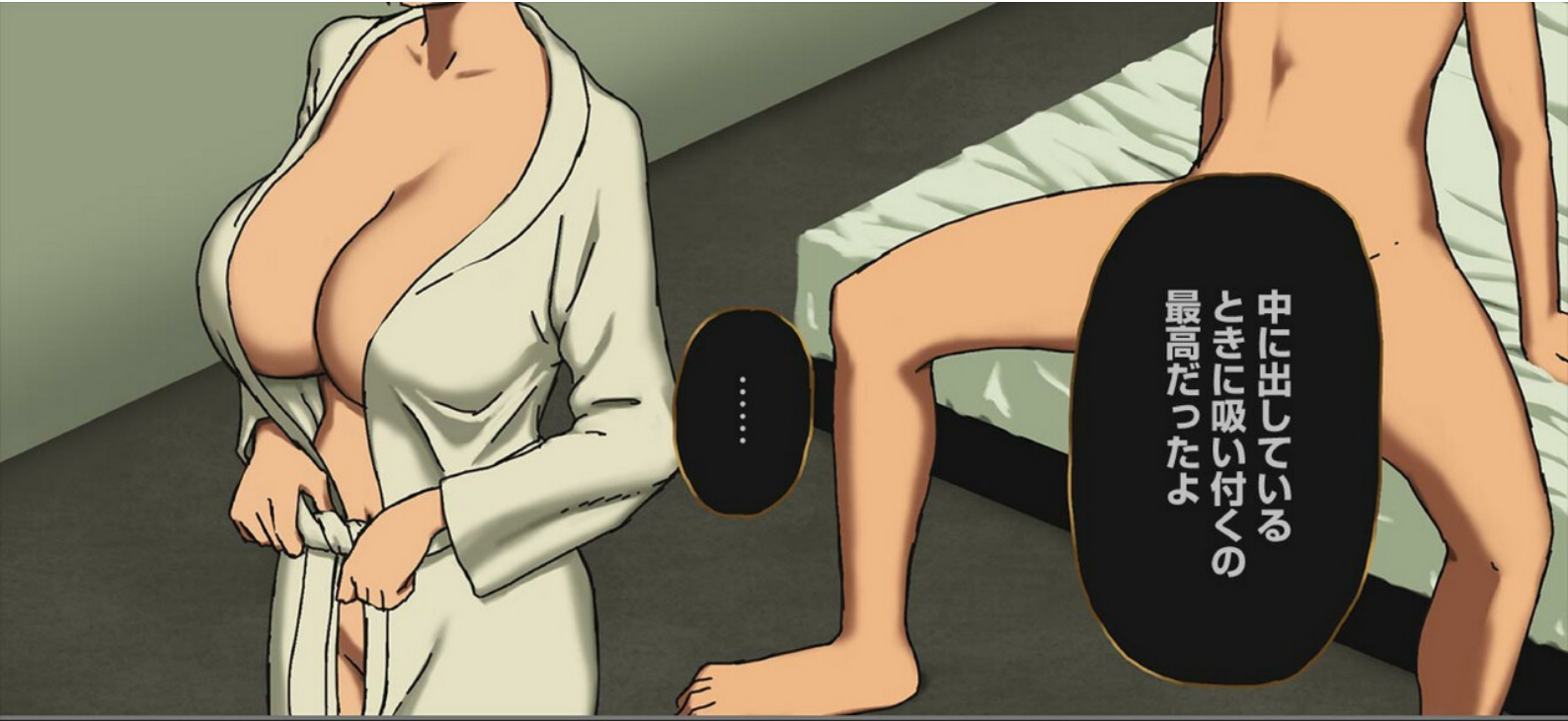

中に出している
ときに吸い付くの
最高だったよ

.....



妊娠しない方が
いいかなと思っ
てたけど

オレも男だから
そんなこと
されたらねえ

.....



母さんも喜んでい
たけどどうだった
オレの中だし？

これがその
結果...



何でセックス
したのか...

一時の快楽に
溺れるなんて

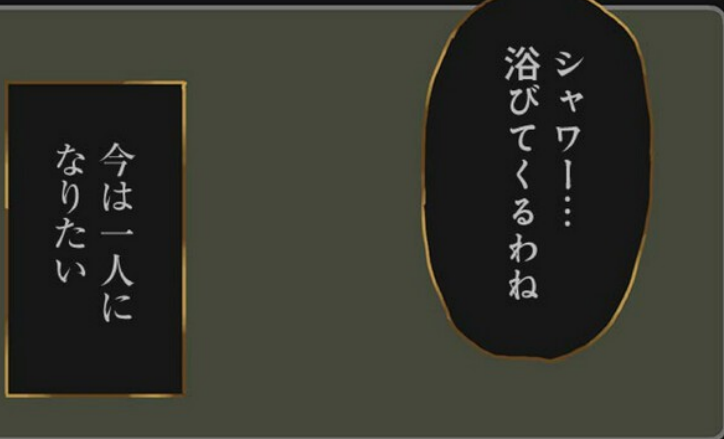

シャワー...
浴びてくるわね

今は一人に
なりたい



どれだけ
出したのよ

いつもより
多いわねっ

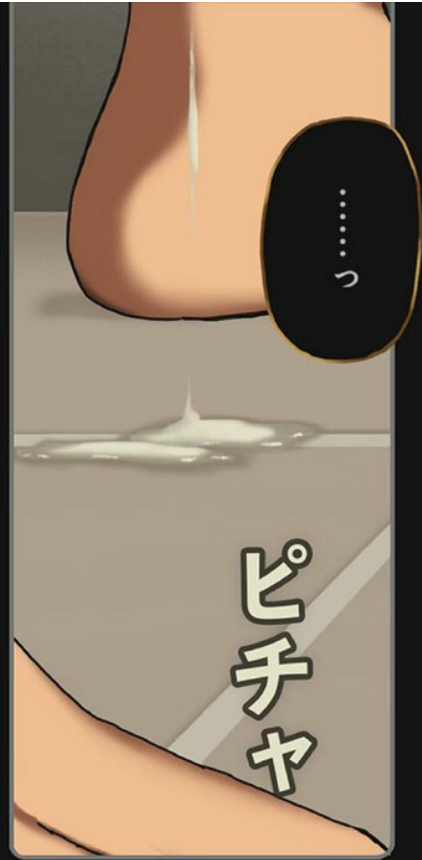

……っ

ピチヤ

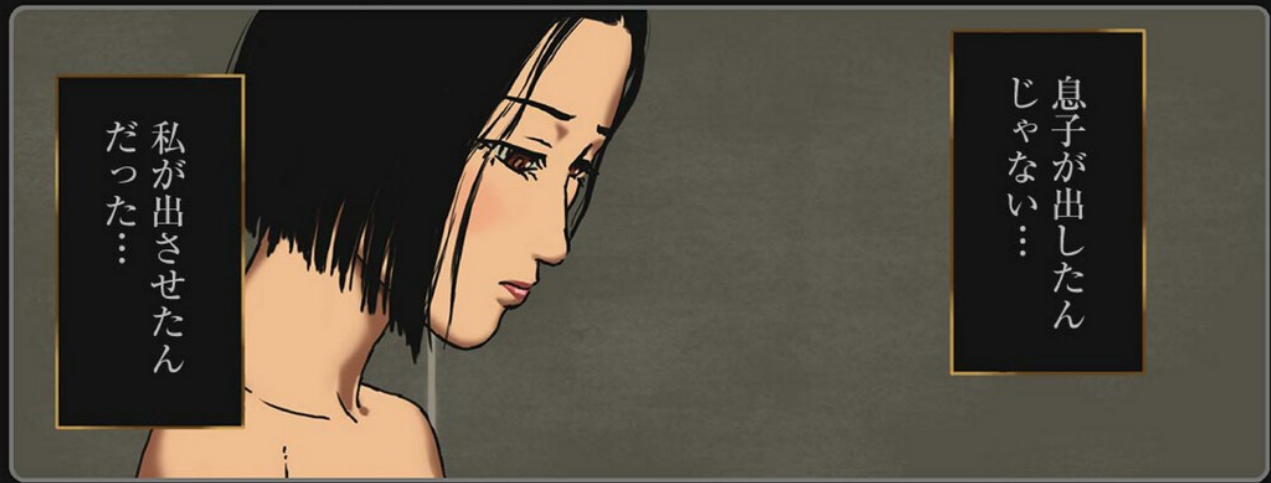

私が出させたん
だった…

息子が出したん
じゃない…



母親になったあの
日から女を捨てた
はずなのに

全然捨てきれ
ないじゃない…

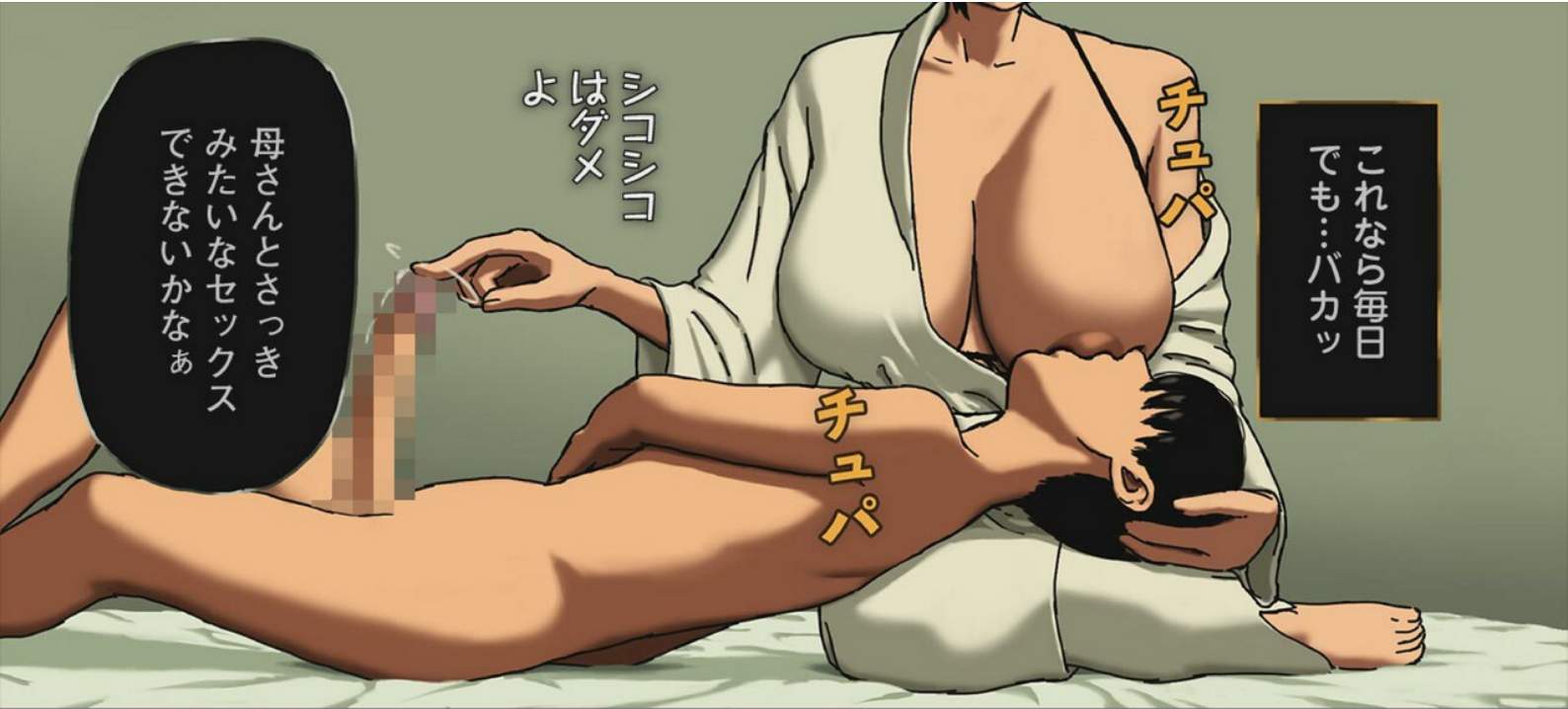

これなら毎日でも…バカッ

チュパ

シコシコ
はグメ
よ

チュパ

母さんとさつき
みたいなセックス
できないかなあ

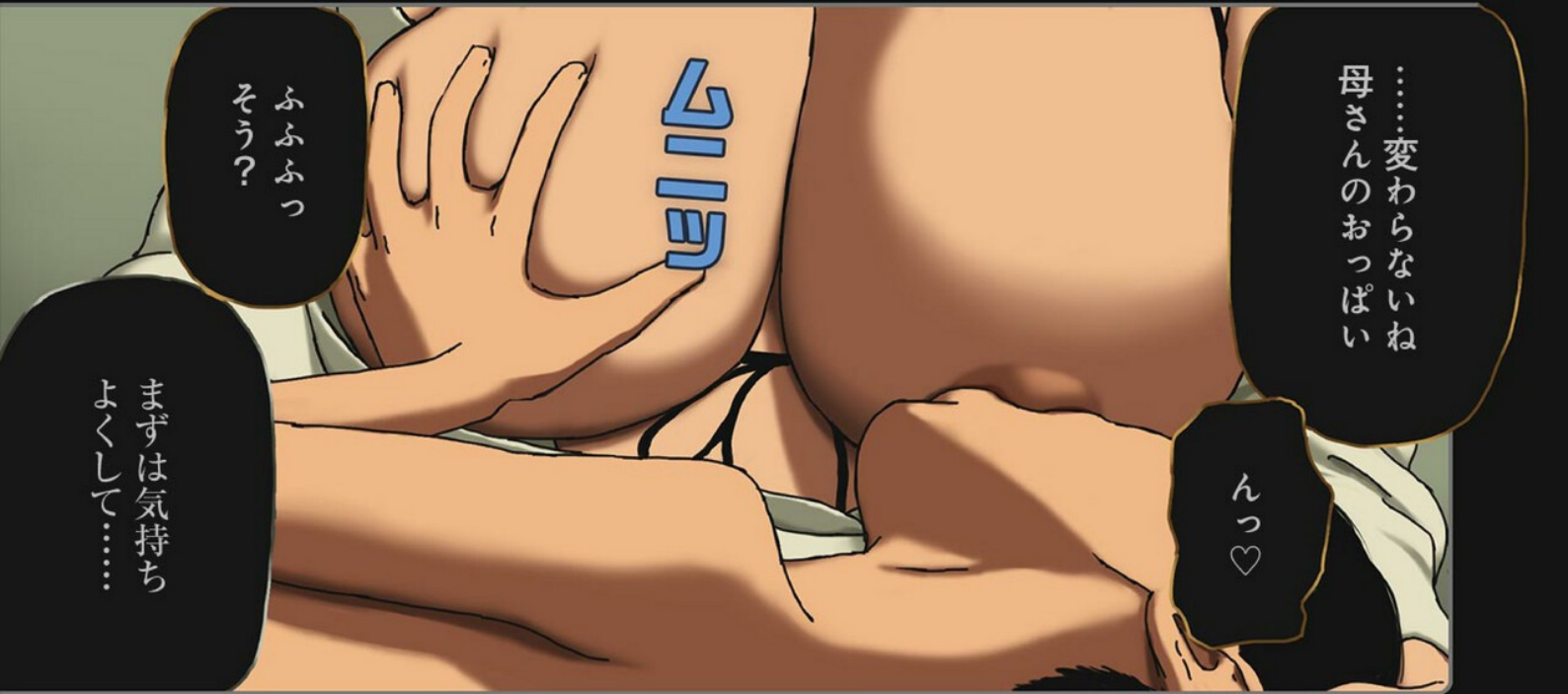

…変わらないね
母さんのおっぱい

んっ♡

ムニョ

ふふふっ
そう？

まずは気持ち
よくして…



ああっ♡

はあっ♡

ムニョ

ムニョ

やっぱりでかい
オッパイ最高だわ

まだ一日経って
ないよね？

…えっっ!?



：仕方ないわねえ
口でだけよ？

母さん
ありがとう

ちよつとづづ
ちよつとづづ



ンツンツ

おっ母さんも
濡れてきてるな

ズズ〜ツ

せっかくだから
おれもお返しするよ



ぬっちゅ

ぬっちゅ

あぁっ♡

クソクソクソツ
このおっぱいで
出してえよっつ

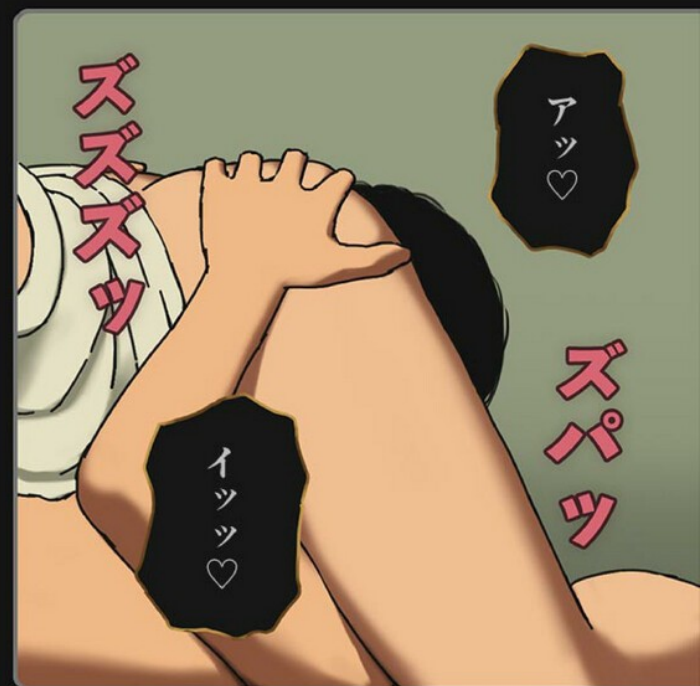

アツ♡

ズパツ

イツ♡

ズズズツ

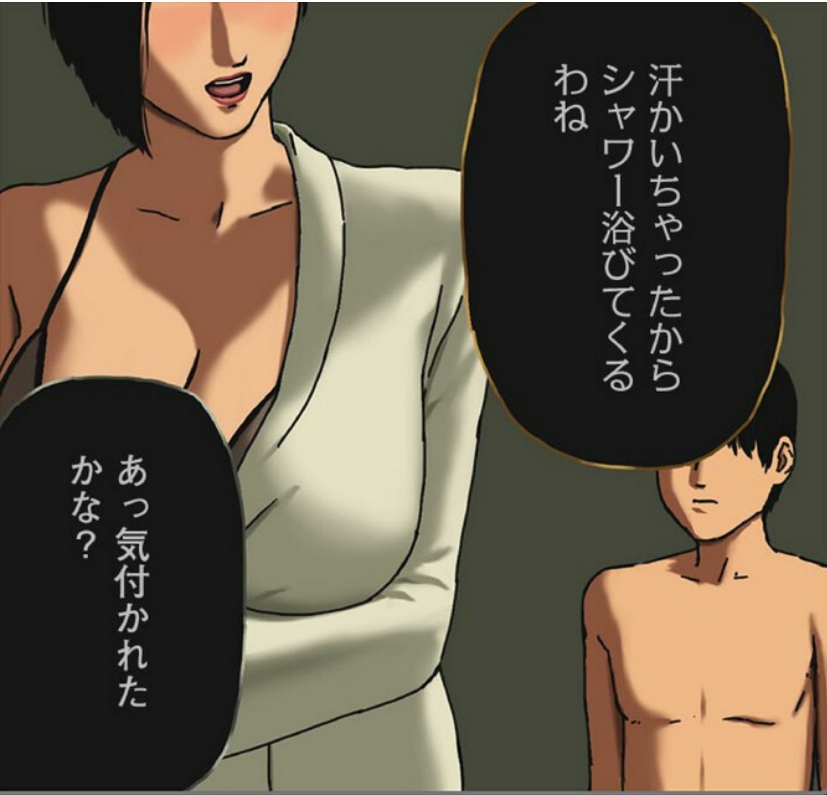

汗かいちゃったから
シャワー浴びてくる
わね

あっ気付かれた
かな？



どうしたの
母さん？

さっきセックスした
ばっかりじゃない…



おっ♡

あっ♡

気付いてないっ
やれるっやれるっ

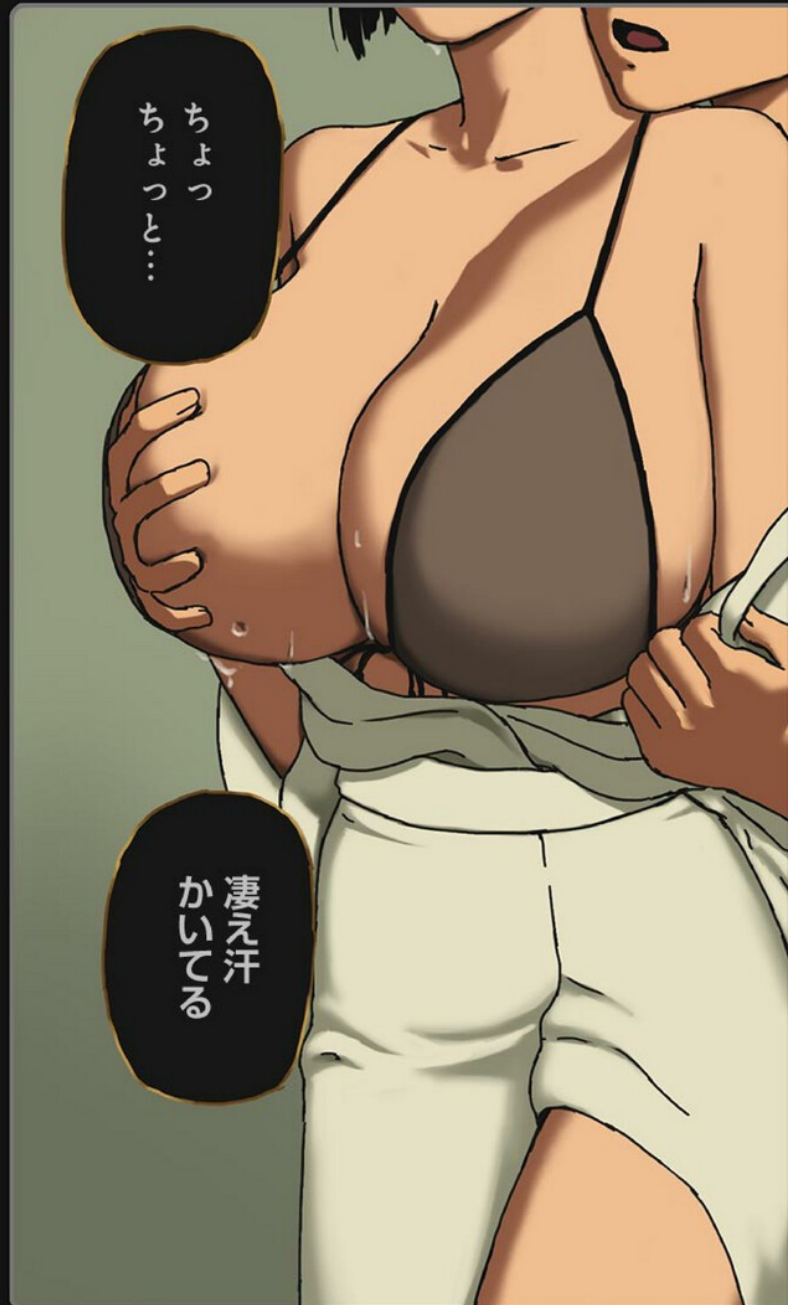

ちよっ
ちよっ…

凄え汗
かいてる

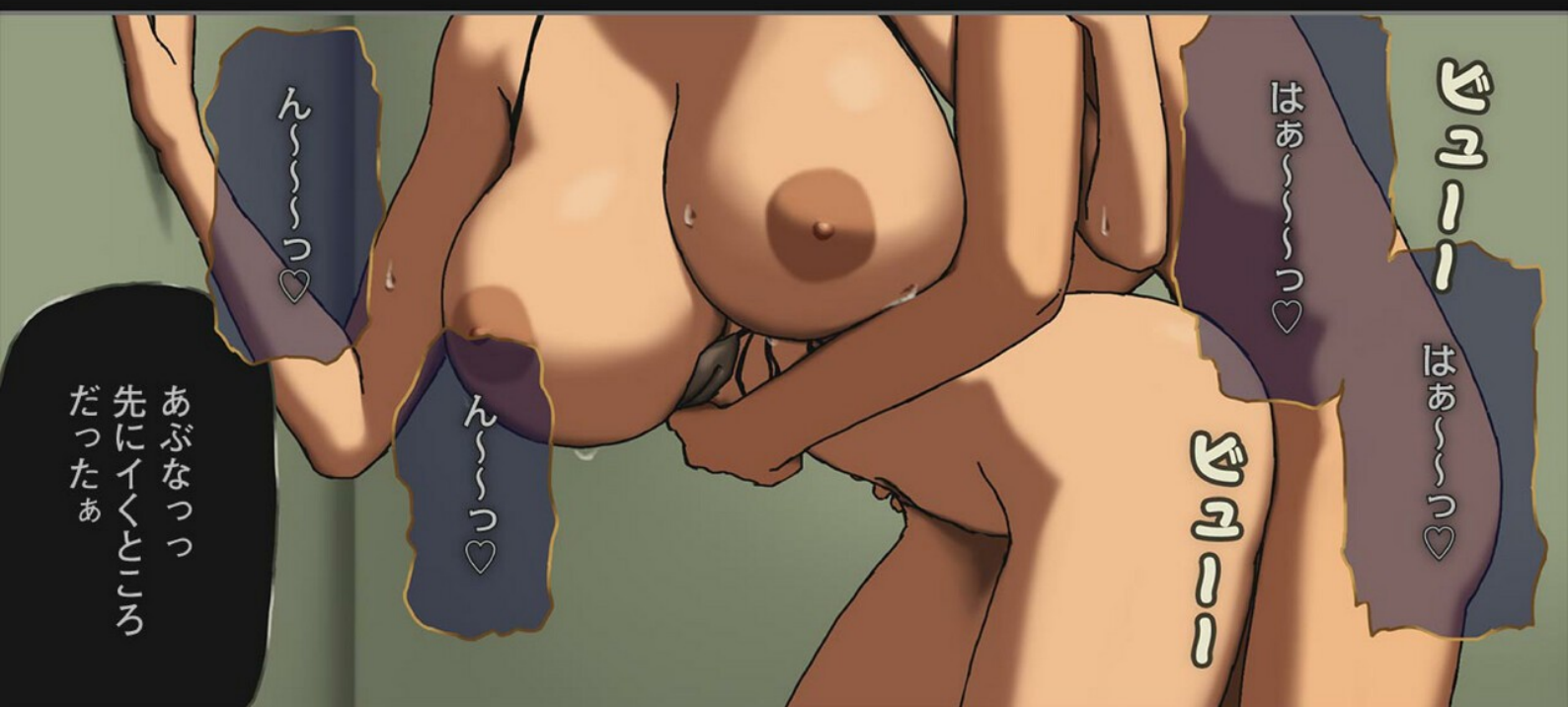

ぬっちゅ

へへっ今から
ゴムつけようか？

いいわよもう
出しちゃったん
だから

つけるつもりも
ないくせに…

しょっぱなから
吸い付きが
エグいんだけど

中に出して
くれたお礼よ

急にマジに
なるなよ…っ

んっ♡

ヌヂュ

ヌヂュ

ふっ♡

気持ちいい？
って聞かなくても
わかるわね

パチンツ

パチンツ

わかる？
こっちもお腹の中が
ビクビクしてるの♡

イキたくなる
じゃないッ
このチンポでッ♡

やばいつ
やばいつ

ッ♡

ぬぷっ

ぬぷっ

アッ♡



母さんツツ
出るツツ出るツツ

まだダメツ♡
我慢しなさいツツ

パチンツ

オイッツ

オツツ♡

来るツクルツツ
この子のチンポで
良いのがアツツ♡



アアアアツ♡
アアアアツ♡

しゃっ射精がツツ
止まらないツツ

ゴウ〜ツツ

ゴウ〜ツツ

ングウツツ♡

シヨンベン出るつてツツ
精子だけツツ精子だけツツ



二人で...
まだイッてる...

相性が良いのよね
...私たち

ぐちゅっ

ぐちゅっ

かつ母さん
...シヨンベン
出そラツツ

中にツツ...
出しているわよツツ...

オシッコじゃあ
ないのね……

びゅるびゅる

良かったあ…
母さんの中でシヨンベン
出さなくて…

じゃあ…
出しなさいよッ

ルルルルル

オツ女の子みたいな
声出るからツツ…
アツ♡…アアツ♡…

びゅるびゅる

ヌツチユ

ヌツチユ

ソツそんなこと
されたらツ…
マジで出るッて

ヌツチヨ

頭がぼうつとする…

もう本当に
出ないって

オシッコ
出なかったわね

気持ちいいッ…

ヌツチヨ

そう



お互い…
満足できて
ないわよね…

…

カツ母さん
あのっその…



オッ♡

オオッ♡

息子にこれからも中出し
がしたいとせがまれた
私が断れるはずもなく…



この子と私
肌の相性が
いいんだった…



下手くそね

これだと本当に
今日で終わりよ…



暇ねえ…

グイグイ

当たり前か…
子作りする
所なんだし…



中出しさせて
くれるって
いったよね？

本当に悪い子…



でもセックス
させるとは言っ
てないでしょ？

どうして母親をHな
目で見れない子に
育ったのかしら…？

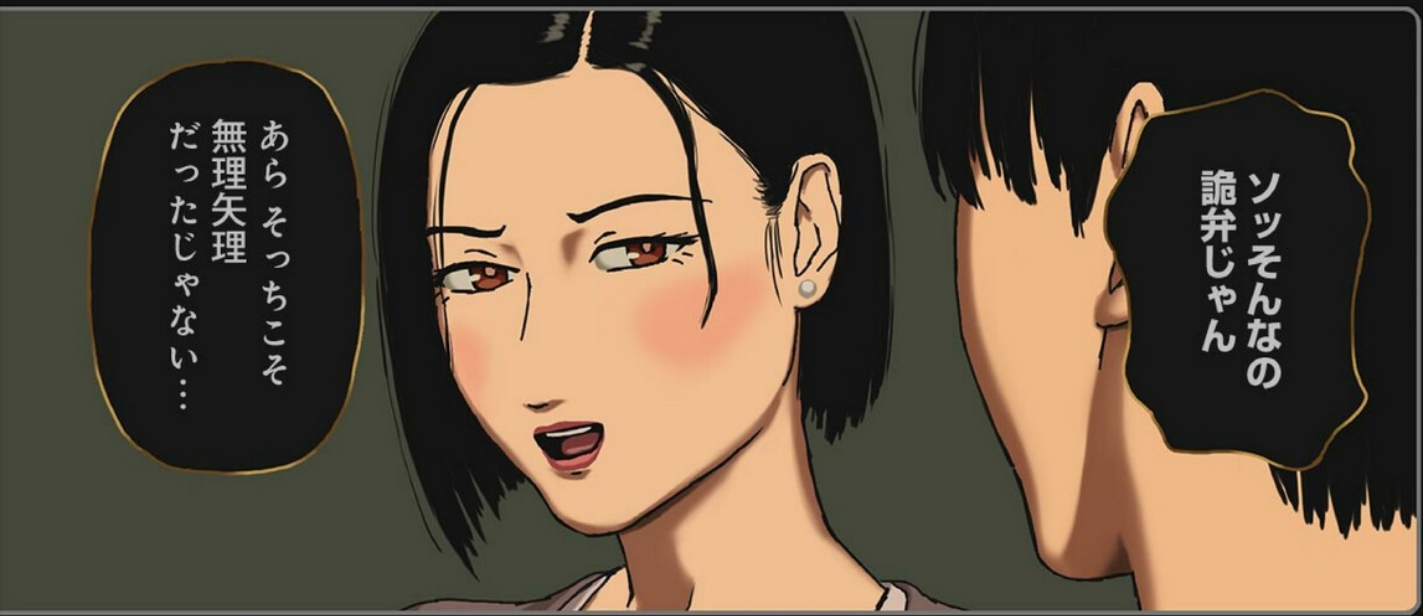

ソツそんなの
詭弁じゃん

あらそっちこそ
無理矢理
だったじゃない…



私を泣かして
そんなに楽しかった？

カツ母さん…

母親のプライドって
いうのがこっちにも
あるのよ…



この皮かぶりでお母さんを泣かせて言わせたくせにっ

ススツ

…ツツ



痛い痛いって
母親に泣きついて

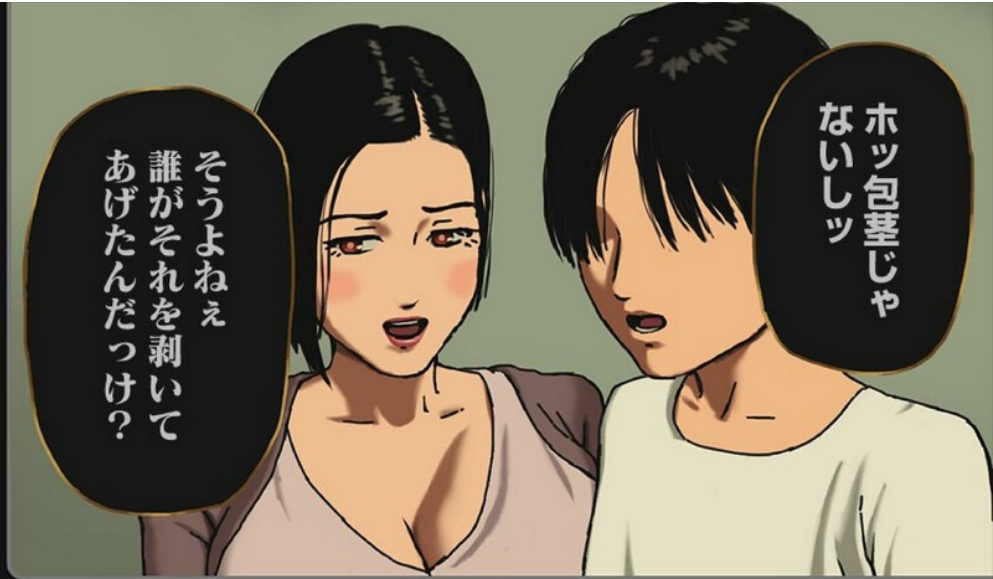

ホツ包茎じゃ
ないしッ

そうよねえ
誰がそれを剥いて
あげたんだっけ？

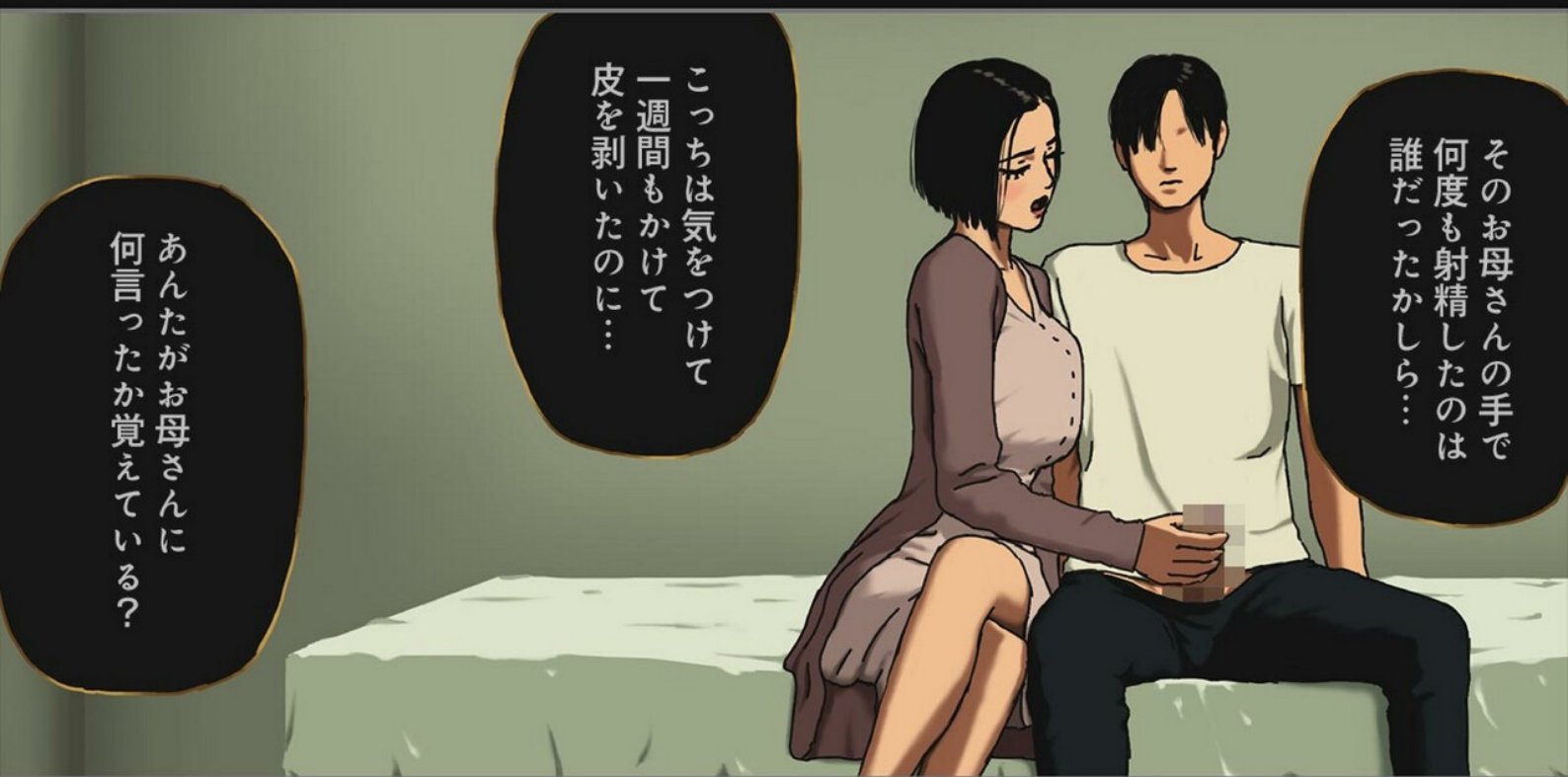

そのお母さんの手で
何度も射精したのは
誰だったかしら…

こっちは気をつけて
一週間もかけて
皮を剥いたのに…

あんたがお母さんに
何言ったか覚えてる？

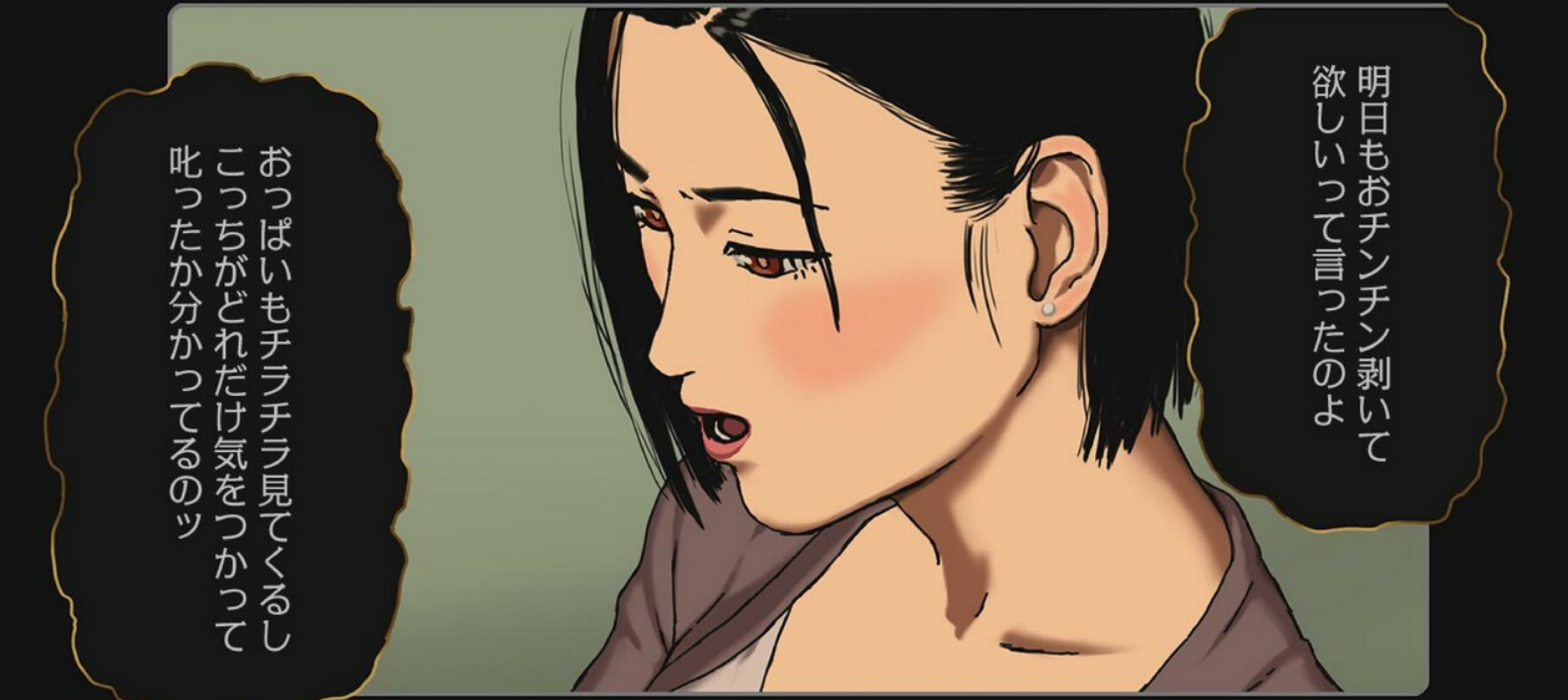

明日もおチンチン剥いて
欲しいって言ったのよ

おっぱいもチラチラ見てくるし
こっちがどれだけ気をつかって
叱ったか分かってるのッ

このペニス
昔から悪い子
だったわね…

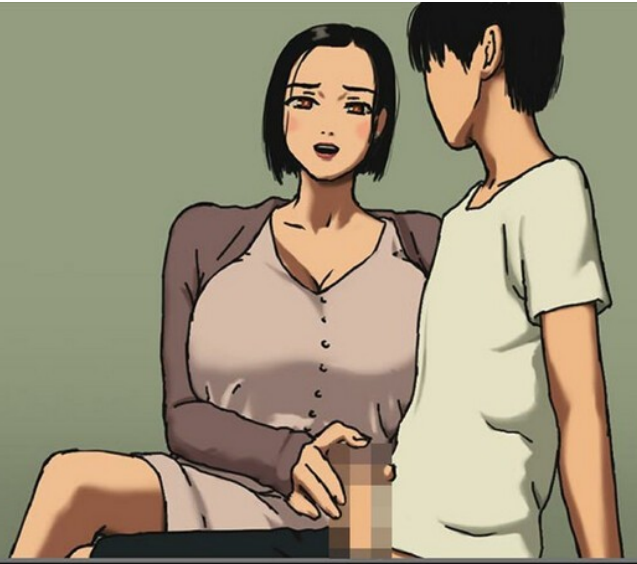

すぐに母親の裸で
勃起するんだもの

もうッ我慢汁で
手がヌレヌレよ…
フフッ小さい頃
思い出してきた？



おチンチンいじめ
やり過ぎちゃったあ…



セツクスしたいッ
セツクスしたいッ

…ッ!?

モツもう大人なんだから
子供みたいなこと
言わないのッ





セックスは
なしだから

しないわよっ

中出しっ
中出しっ

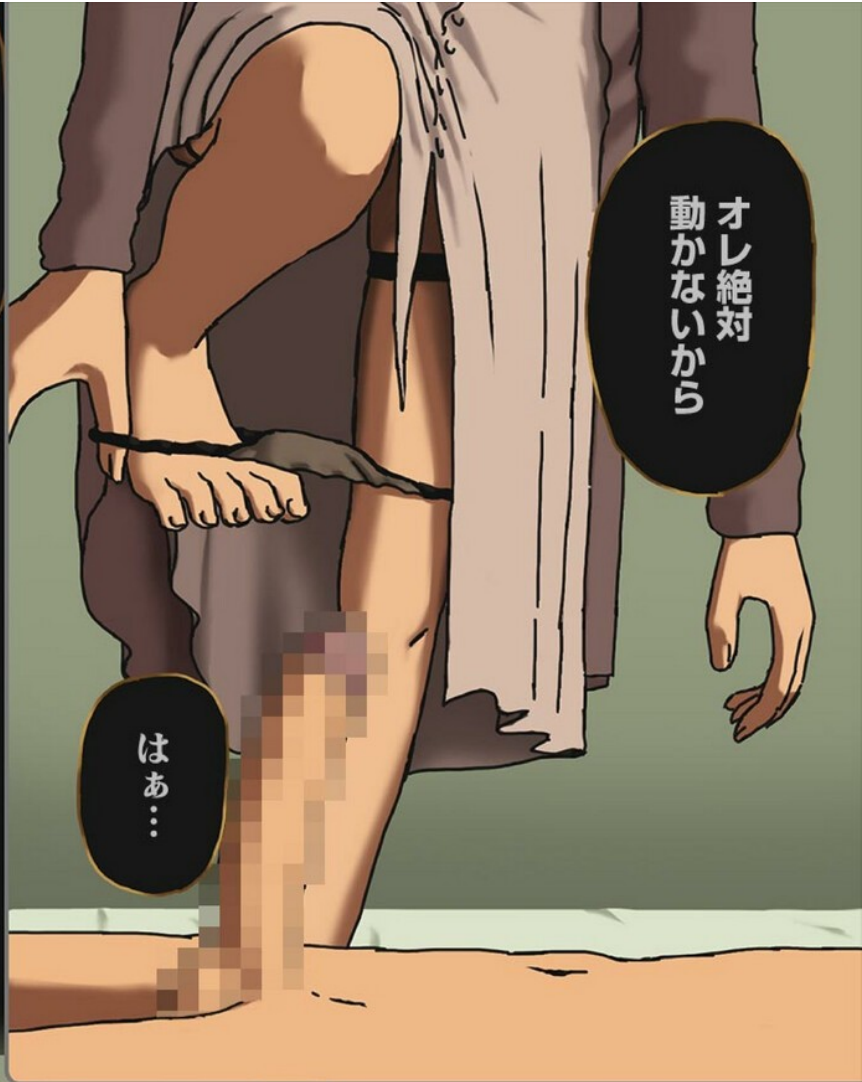

おし絶対
動かないから

はあ…



はあ…嫌いじゃあ
ないのよねえ…

わがまま言わないの

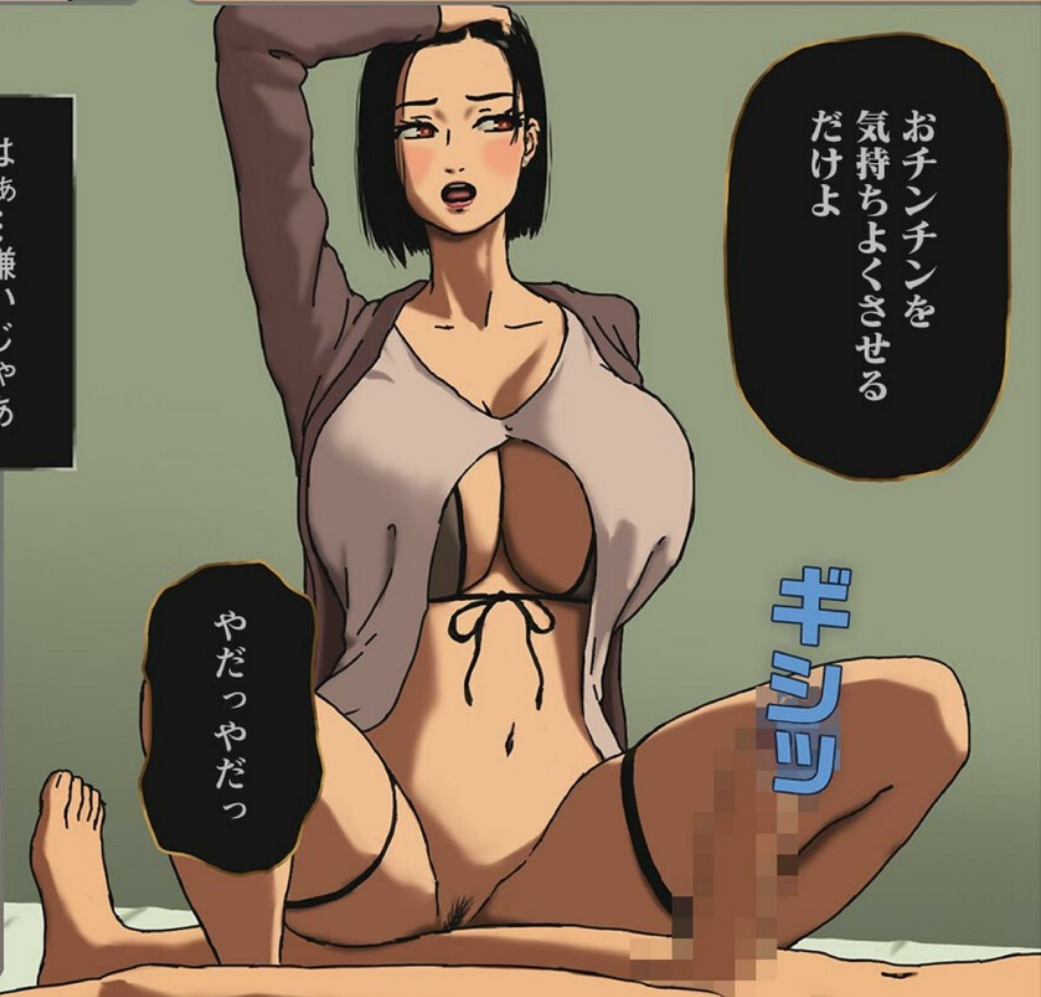

おチンチンを
気持ちよくさせる
だけよ

やだっやだっ

ギン



お母さんに気持ちよくしてもらえたりするのよ

こんな感じに

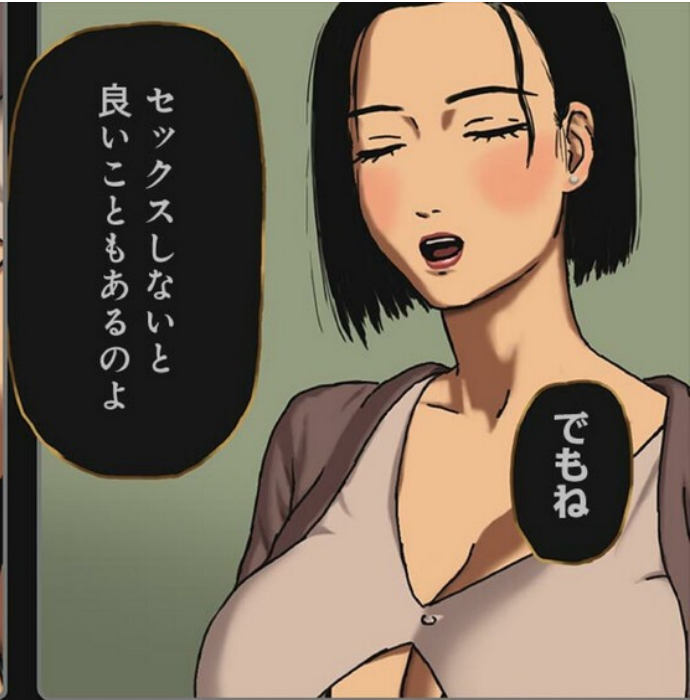

セックスしないと良いこともあるのよ

でもね



チュッ♡

チュッ♡

ジコ
ジコ



ズツ

んっっ

悪い子…♡

ズツ

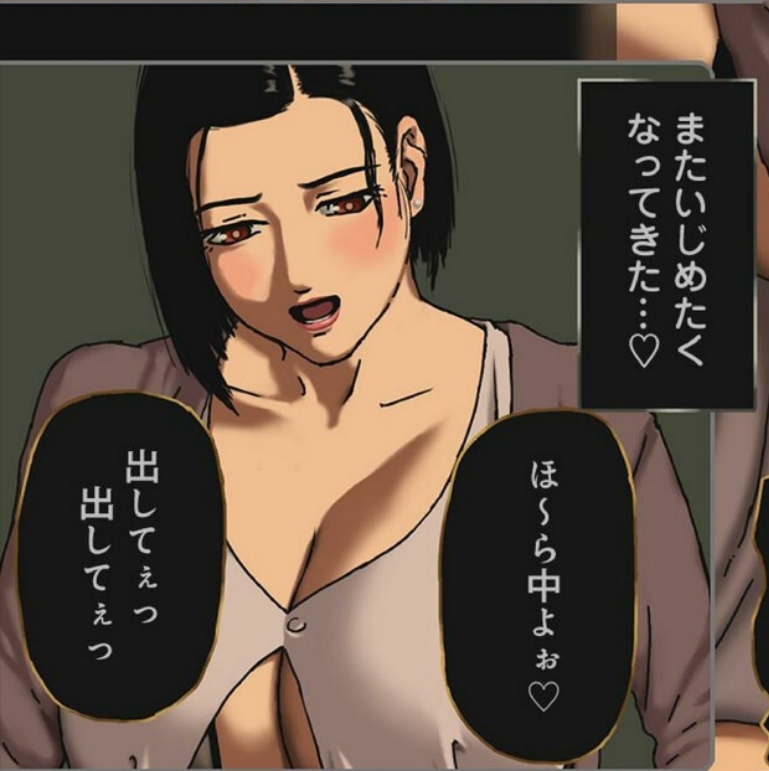

またいじめたくなってきた…♡

出してえっ
出してえっ

ほら中よお♡



はあ〜っ
先っばさけだけよ

あぁーっ
あぁーっ

ズン
ズン



このときのマンズリ
最っ高に気持ち
いいのよね...

クツキユ

クツキユ

...我慢
しないと...

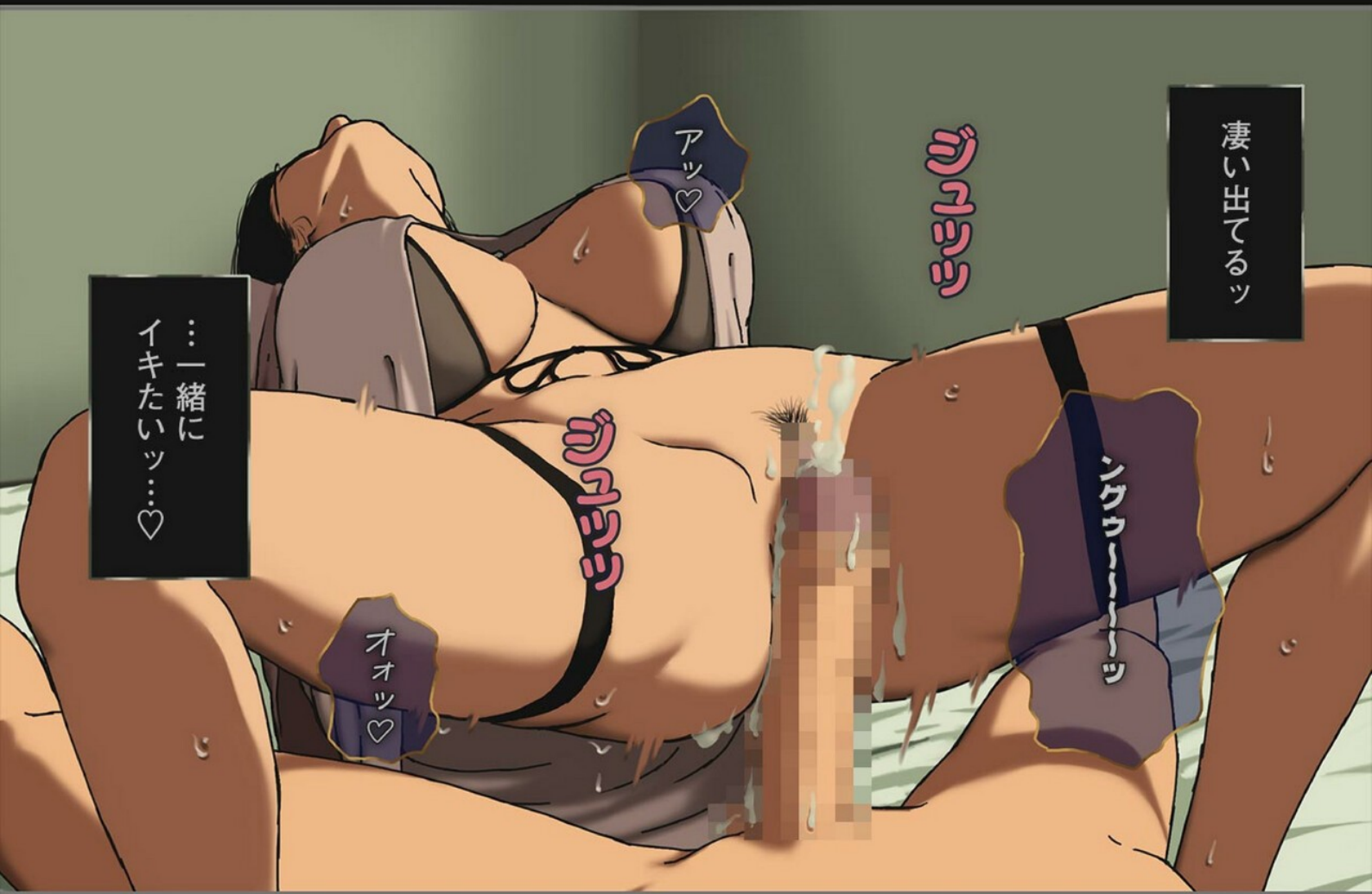

...一緒に
イキたいツ...♡

アッ♡

クツキユ

凄いでてるッ

オオツ♡

クツキユ



チュパ

チュパ

んっんっ

母さんの体
隅々まで
洗ってあげるよ

…もっ…
いいわよね…

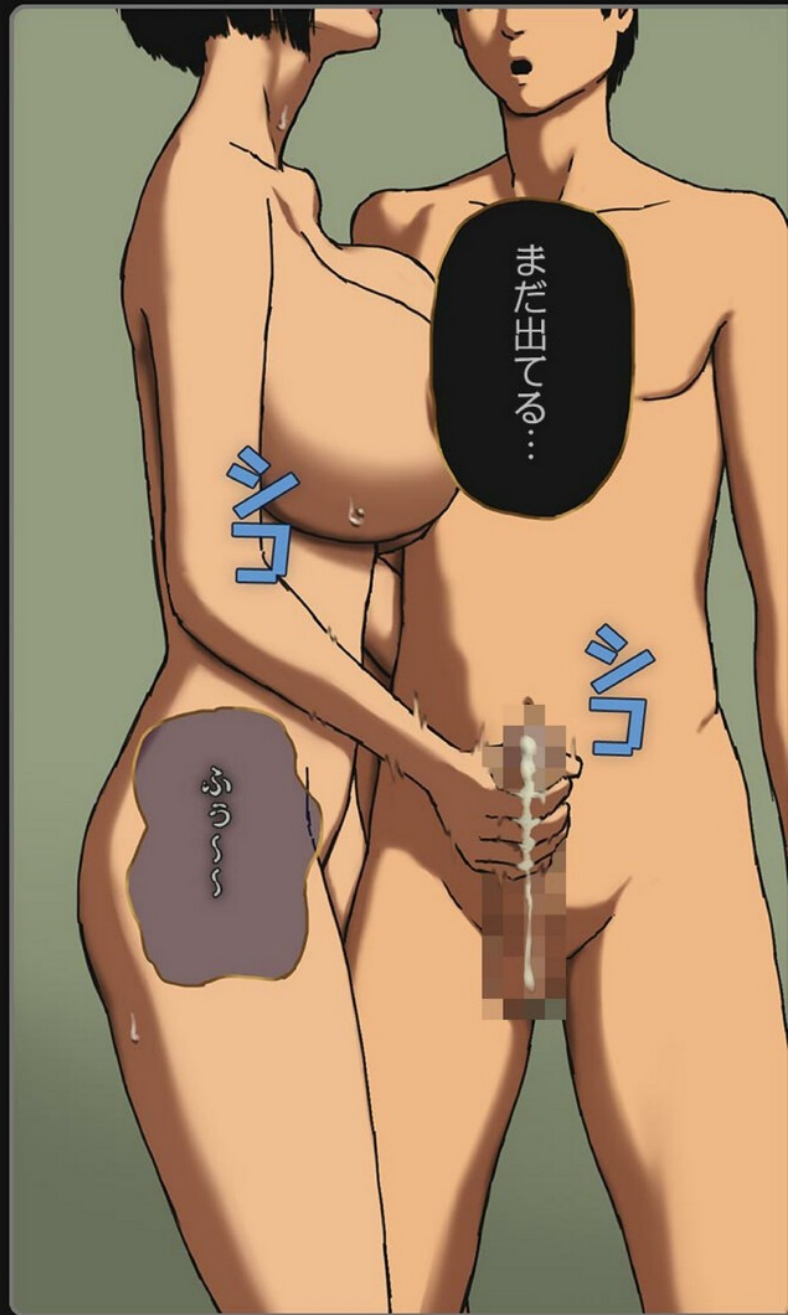

ゴゴ

ゴゴ

ぶっぶっ

まだ出てる…



ニルルル

オオッ♡

お母さんは…
イってないもの…♡

ズルいよッこっちは
全部出したのにッ



オッオシッコ
出そう…

大丈夫よッ…♡

ゲドッポ

ゲドッポ

出ないのに
出そうマジ

アアッ…♡

ハ…♡

ブルブル



ああッ…
あああッ…

ブドゥーン

ブドゥーン

ハ…♡
ハ…♡



イクウ…♡
イクウツ…♡

母さんッ…

パチュン

パチュン

女の子みたいにッ…
感じてるッ…



ハア~~~~
ハア~~~~

ポン

ガク

ガク

…足…
震えている…♡



ハアツ♡

…出ないんじゃ
なかったの…?

…そんなに
出てないよツ…

ジュルルルル

ハアツ♡

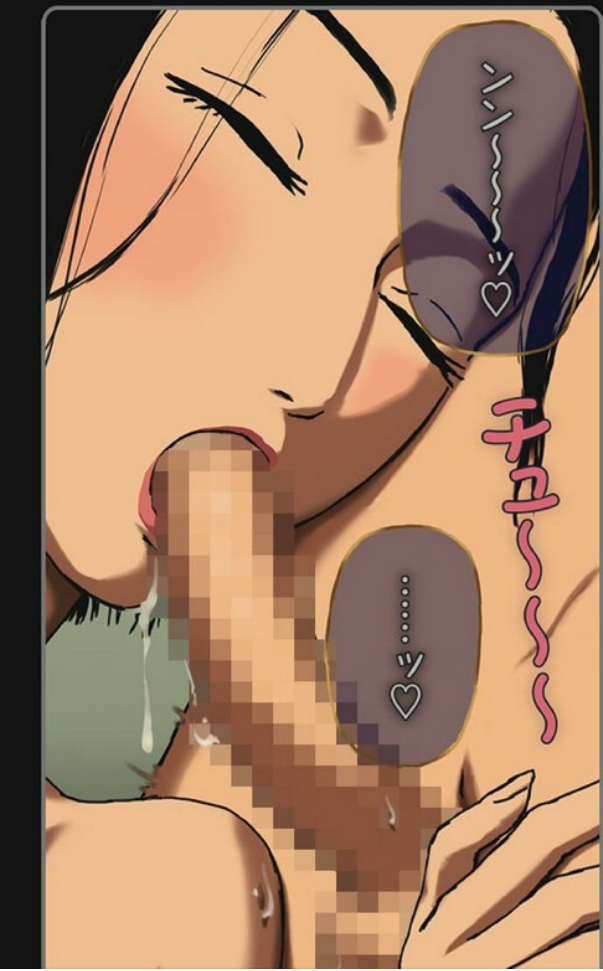

ハア~~~~♡

♡~~~~♡

ジュルルルル



この時が
一番幸せ…♡

ハア~~~~♡
気持ちいい?

ジュルルルル

あ~~~~
母さん…

Incest Room#7

毎日のように
発情して…
ウサギみたい…

息子との
セックスに
慣れてきている…

ツツ
ツツ

ツ…!?

ツツツ

マズイわね…

思い出すだけで
どうにかなって
しまいそう…

やっぱり男として
見れないわね…



バカな顔して…



良かった…
見られてなかった
みたい…

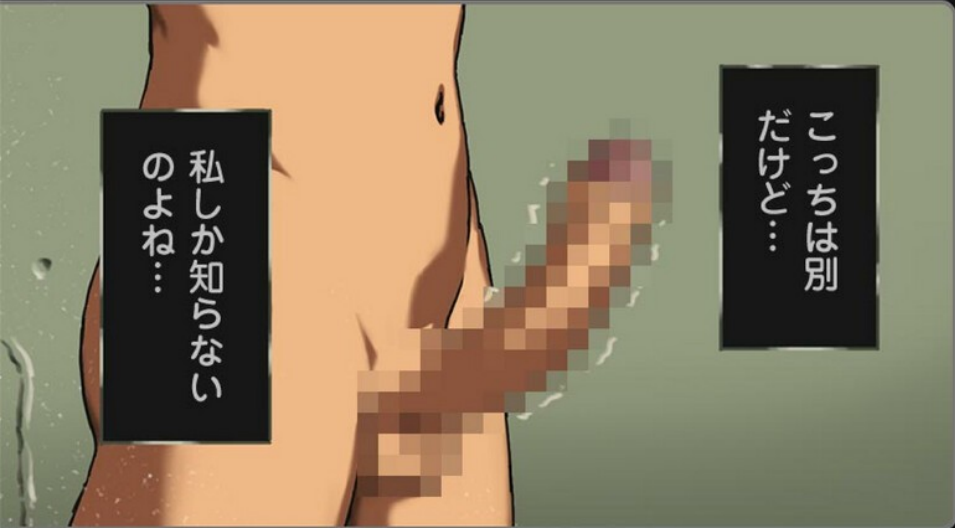

私しか知らない
のよね…

こっちは別
だけど…

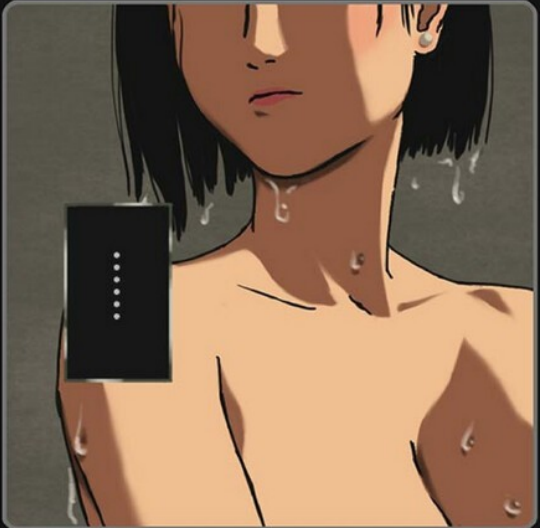

…



…それなら別に
良いんだけど…

ゴム持ってきたから
怒らないでよ…

バカかしら私
逃げるの忘れてた…

ドロドロ



もっとおっ♡

もっとおっ♡

ブルンッ

パチンッ

パチンッ

パチンッ

お母さんね
心配なのよ…

子宮吸いつか
せるなよオ

私もわかるの…
あなた以外の人と
ここにいたら…

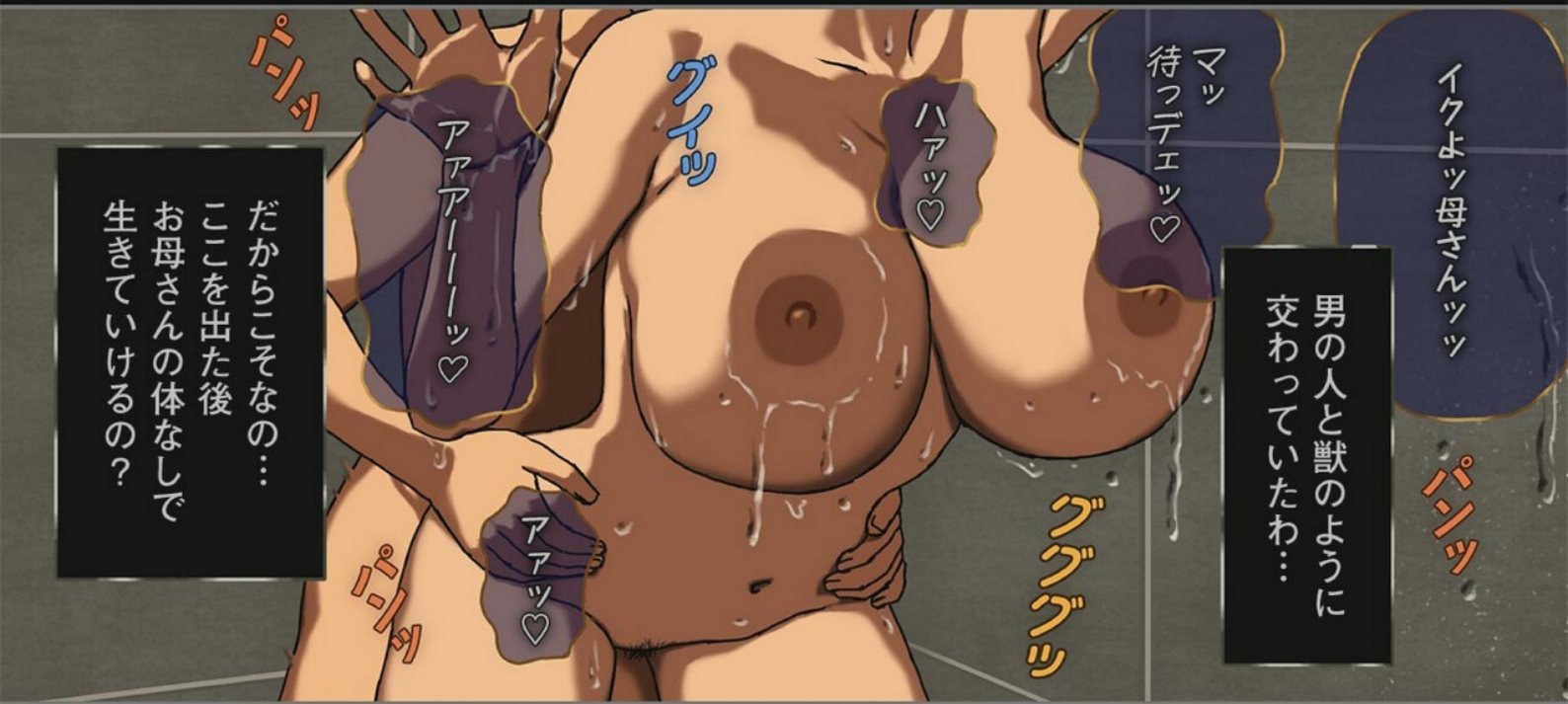

イクよッ母さんッ♡

パンッ

マッ
待つデエッ♡

グググッ

グイッ

ハアッ♡

アアアッ♡

アアッ♡

パンッ

男の人と獣のように
交わっていたわ…

だからこそなの…
ここを出た後
お母さんの体なしで
生きていけるの？



んんん♡

チュポッ

お母さんはね…
一生分のセックス
させて貰ってるし…

ふふふッ♡

いっぱい出した
わね…♡

ハアッ

ハアッ

お母さんが知らない
Hな顔…
いっぱい見せて
くれたから…



朝起きたら息子が
そう言ってくる

この子は猿みたいに
セックスのことしか
考えていない…

母さんセックスしよ



親子で
子供を作ることに
悩む前に…

人としてセックスを
我慢することを
教えて上げないと…

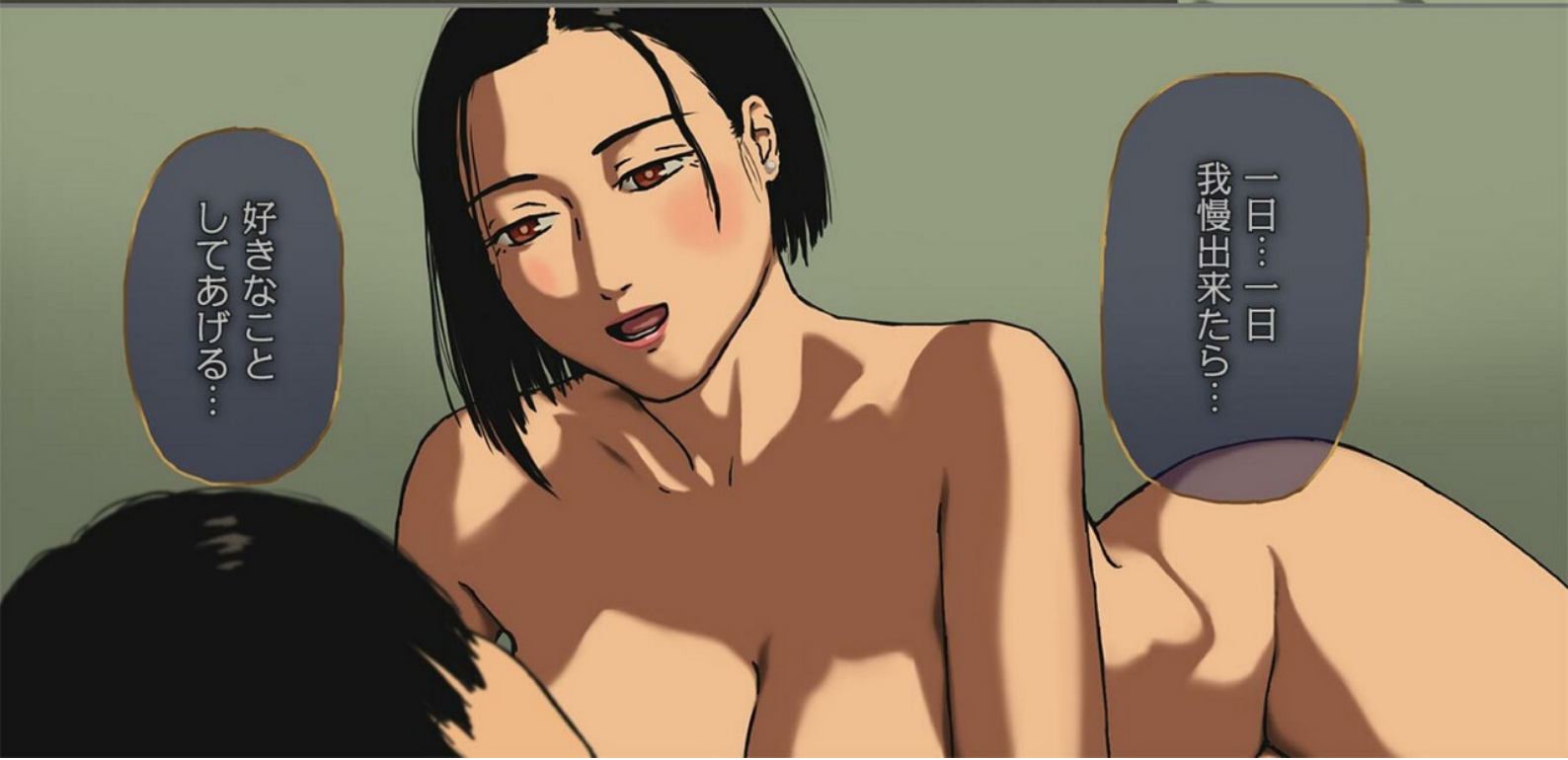

一日…一日
我慢出来たら…

好きなこと
してあげる…

簡単じゃん

そっかしら...

簡単だと
良いんだけどね...

：一時間ぐらい
たったかな？

...30分かしたら

一人だけ昼寝
するなよ...

眠いもの...

ス〜...

オナニーなら

ギョツ

...だあめ♡

ス〜...

ツ...



親子でもしてるよ？





大丈夫よ…
お母さんが我慢
させてあげるから…

ハアツ♡

ハアツ♡

ギョッ



あとちよつと
何だから…

コッコッ

母さんッ…

ムニ

ズリ

ズリ

ズリ



…母さんも滅茶苦茶
濡れてるッツ…

あと20分なのッ…♡
お願いぐカラアツ…♡

オオツ♡

オオツ♡

生チンポに膣が
からんでくるッ…

♡♡♡♡♡

グニ

ヌルヌル

ヌルヌル

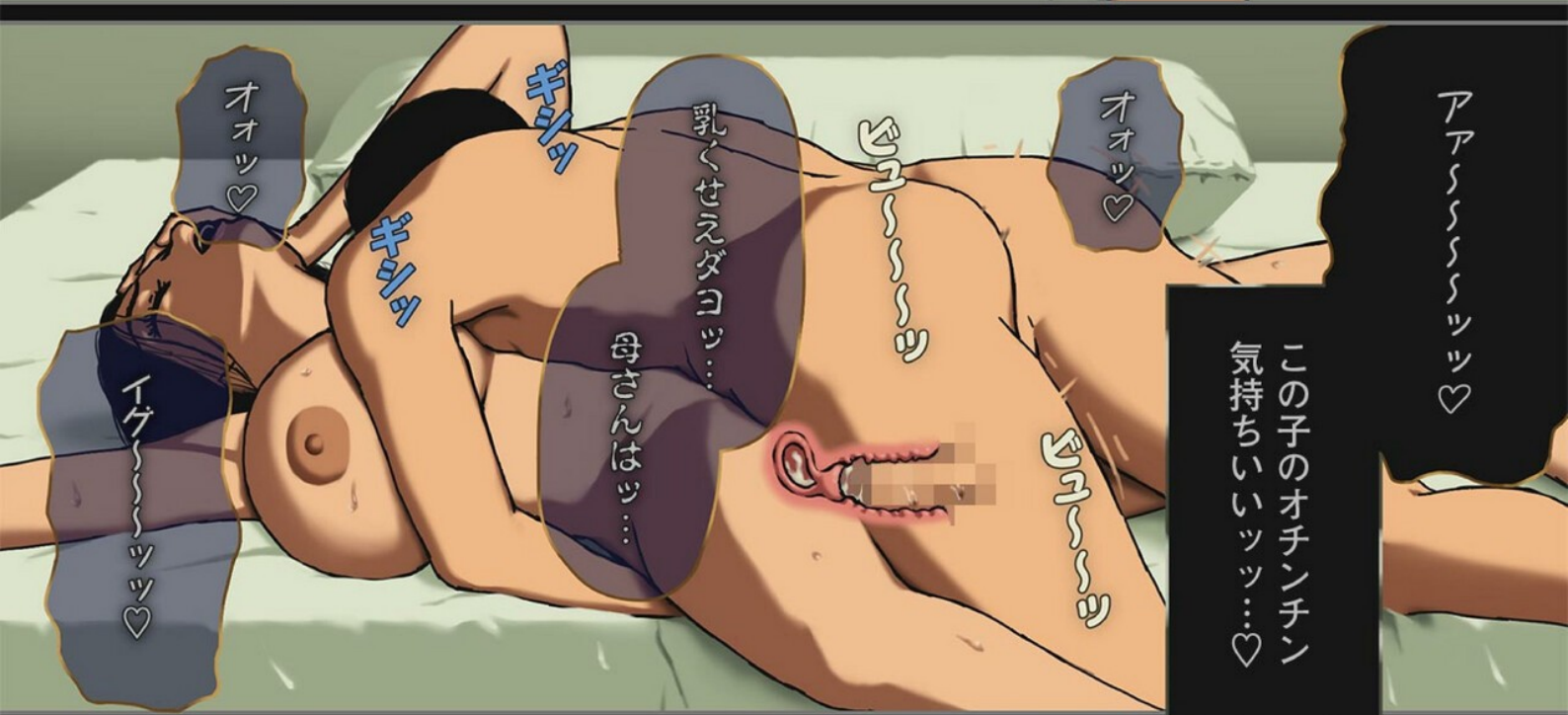



…この子のちんちんで
初めて知った
子宮からいく感覚…

グツチョ

グロキョ

ズンンヨ

ズンンヨ

ズンンヨ

ハア~~~~ツ♡

ハア~~~~ツ♡

ハア~~~~ツ♡

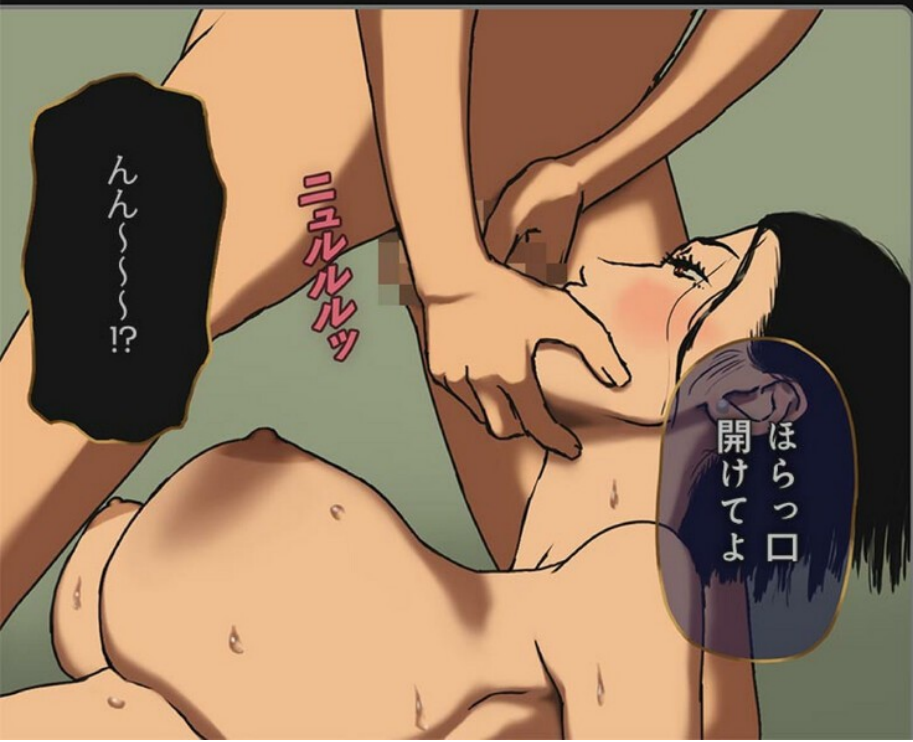

んん~~~~!?

ニユルルツ

ほらっ口
開けてよ



ズボンヨ

声でかつ

アア~~~~ツ♡

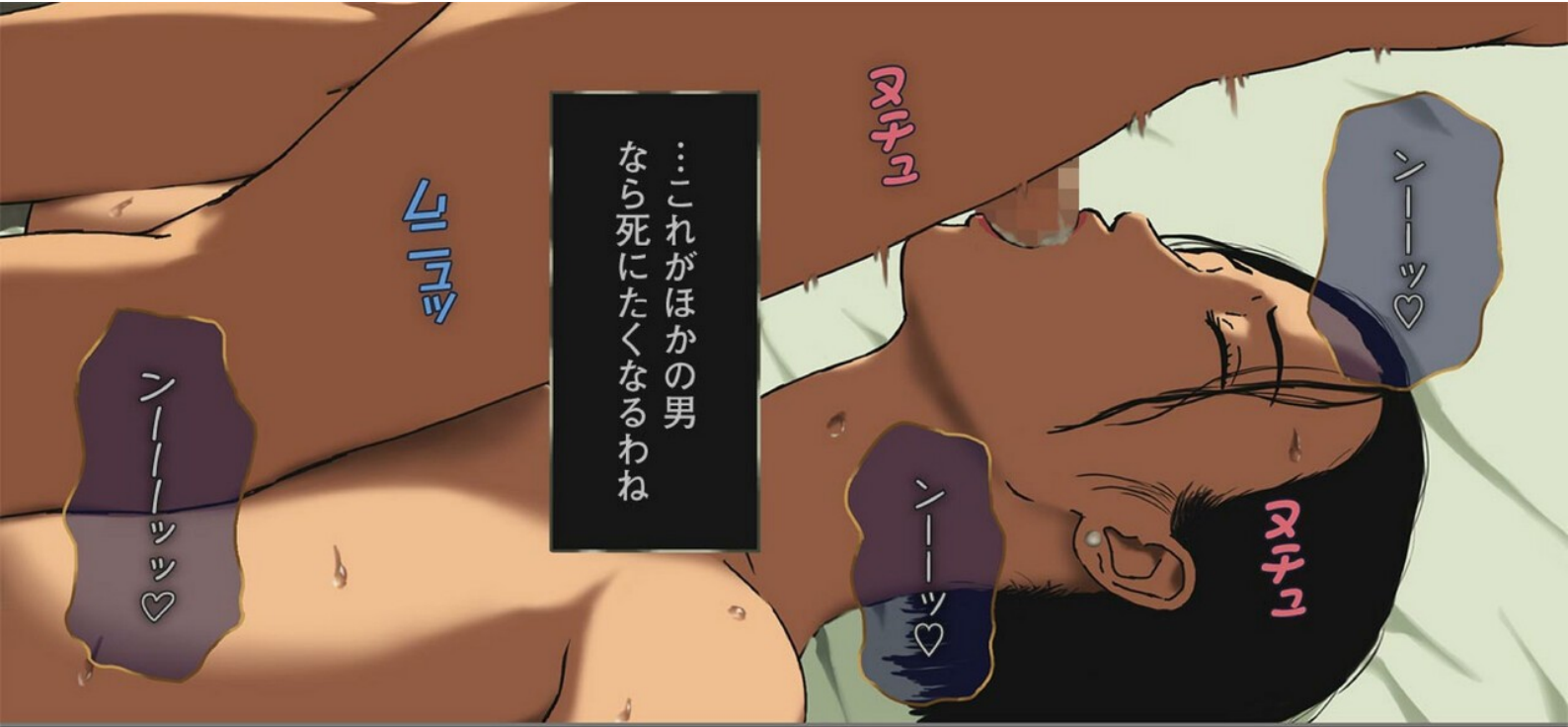

…これがほかの男
なら死にたくなるわね

ニョポツ



…夫にもさせないことを
この子には許してる…

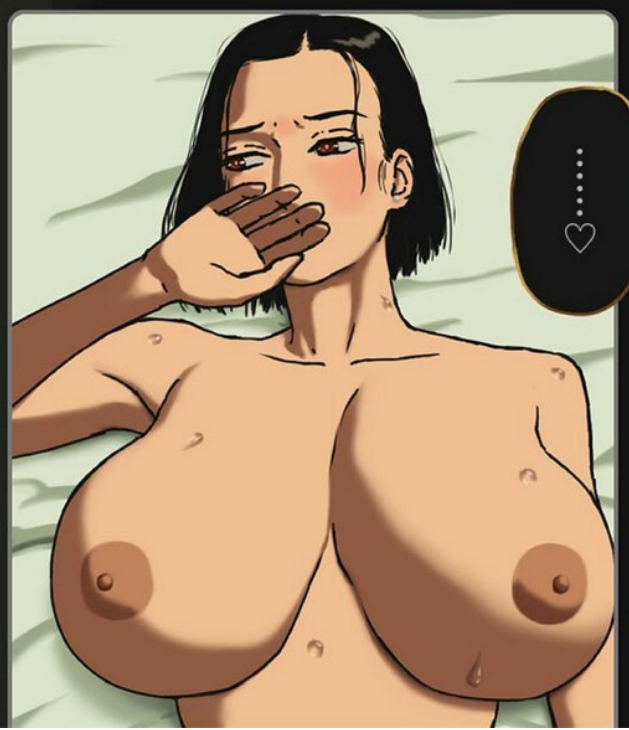

…ごっごめん
約束破って

…どんな言葉を期待
してたのかしら…
…優しい言葉よりも
荒々しい言葉かしら…

Incest Room#8



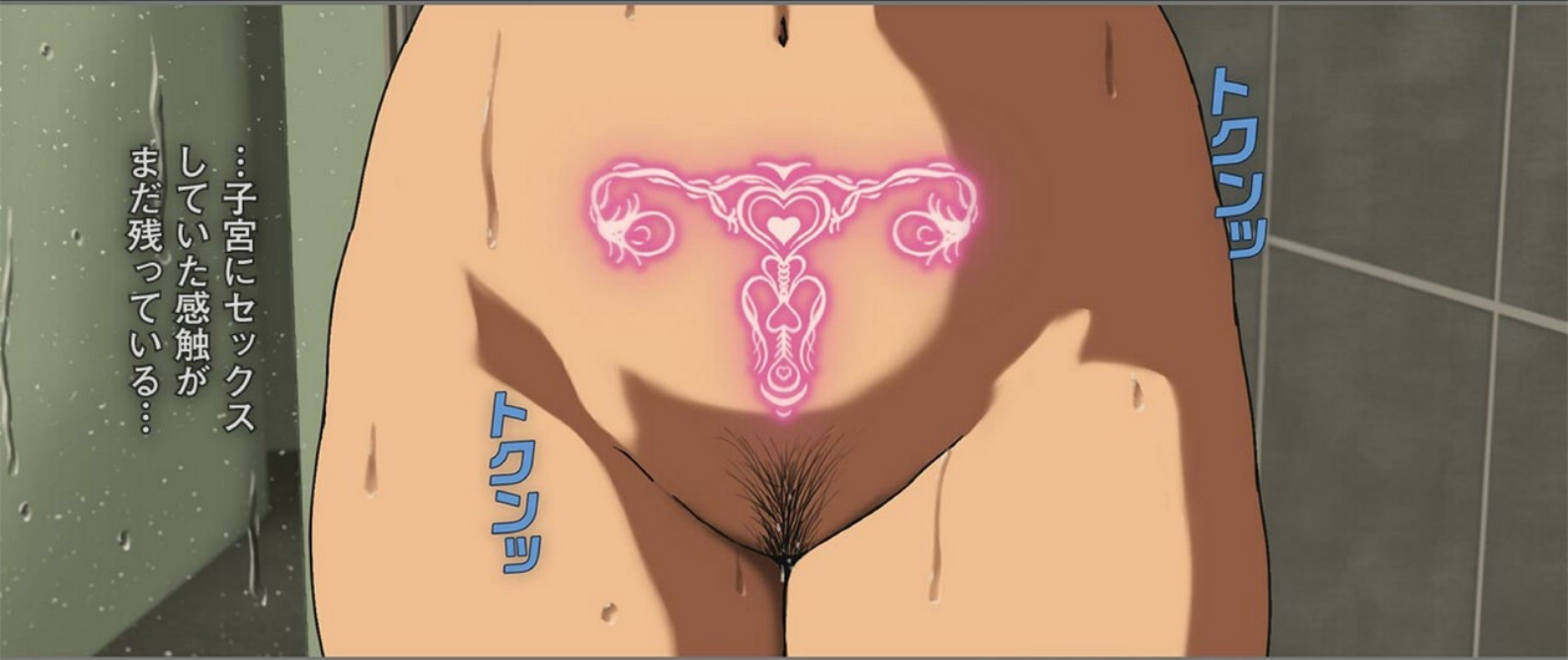

…子宮にセックス
していた感触が
まだ残っている…

エロク

エロク

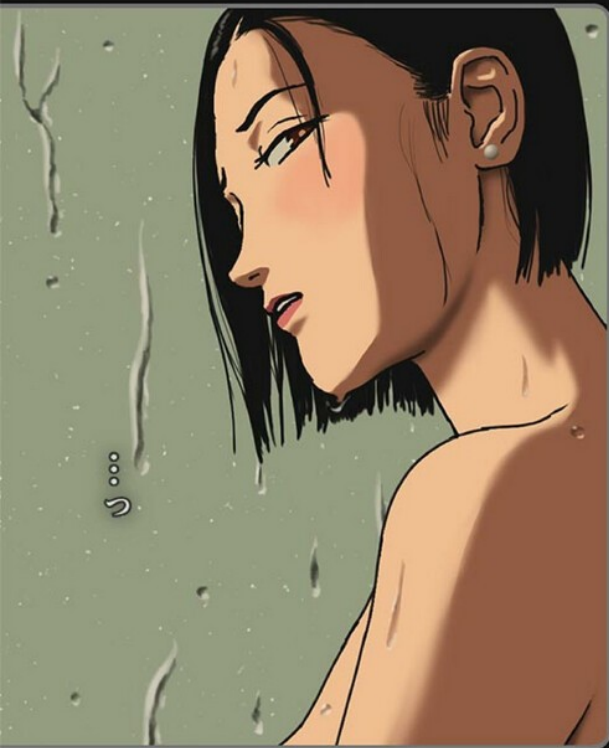

…



あの子には気付かれて
いないけど…

悔しいわ…
この体…

母ではなく
女として
あの子を…



気付いたらあの子のペニスを...

丹念に舐めていた...



油断していたわ...

触れられたただけで心が揺れるなんて...



カー

夫にもしたことがない事をあの子にするなんて...

あんなこと初めてだった...



私の中でセックス
する目的が変わり
始めてる...

...もう少しで
排卵日ね...

本当に恥ずかしいわね...



少しでも子供が出来ても
良いと思ってるなんて...

もういい年なのよ私…

こんな服着せて
楽しいのかしら…

胸
デツカ

…この子は私に何を
期待しているのかしら…



くすぐったいわあ…♡

…わかってるわよ
まだ子供だって…



んっ…♡

母親の私
かしら…



カツ母さんツ
ゴツゴム

チロ

ハアツツ

チロ

ん〜？

ハアツツ

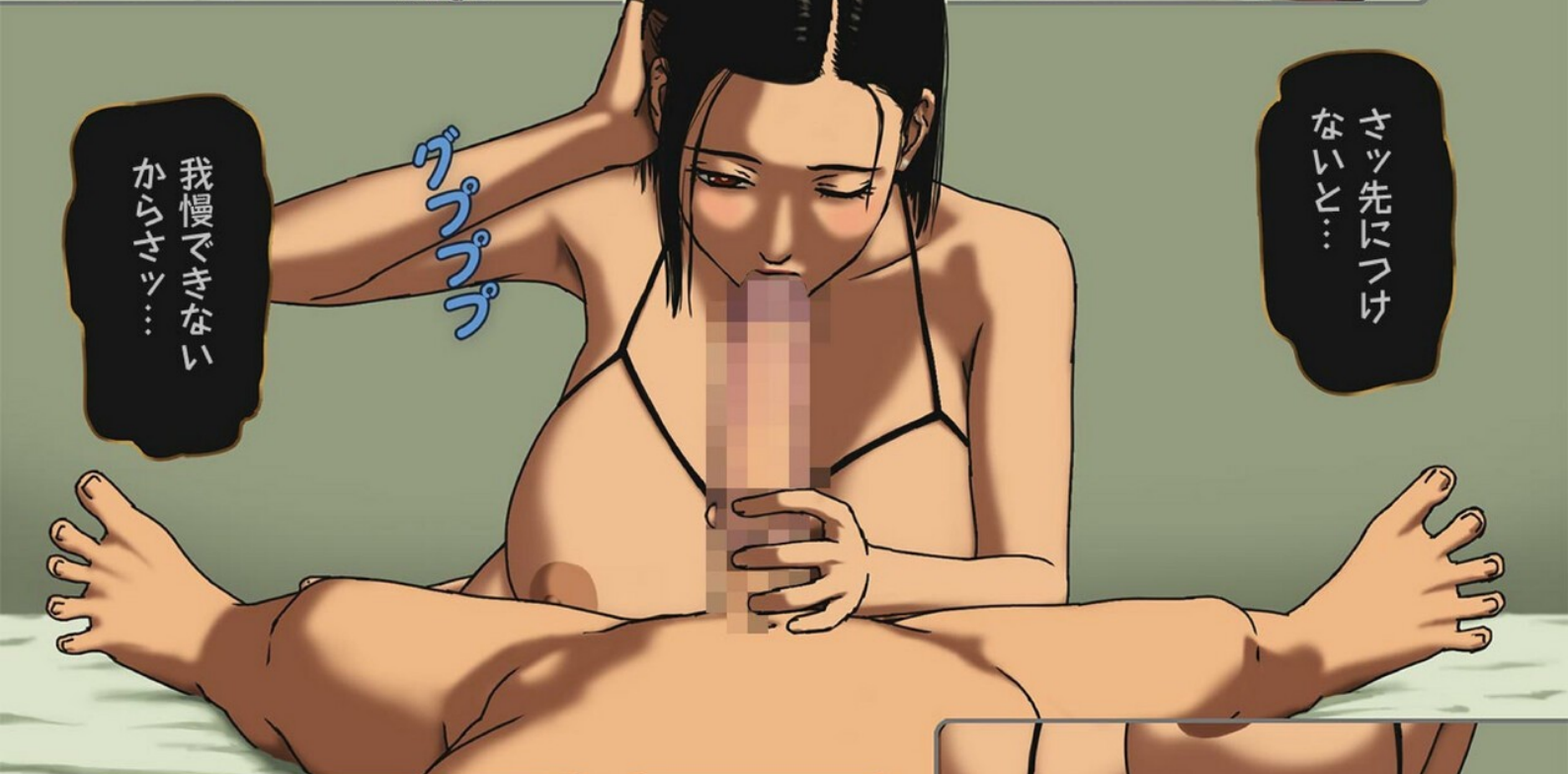

サツ先につけ
ないと…

グプグプ

我慢できない
からサツ…



何考えてるのかしら…

私…



今日危険日じゃあ
ないのよね…



ギシッ

フウツ



ゴムだから余裕で我慢できる

そうッ...♡

この子のペニス大きいから奥まで届くのよね...

バチンッ

バチンッ



デカイからッ...

ちよつと動くだけで膣が全部こすれるッ...

アアッ♡

クウ~~~~♡

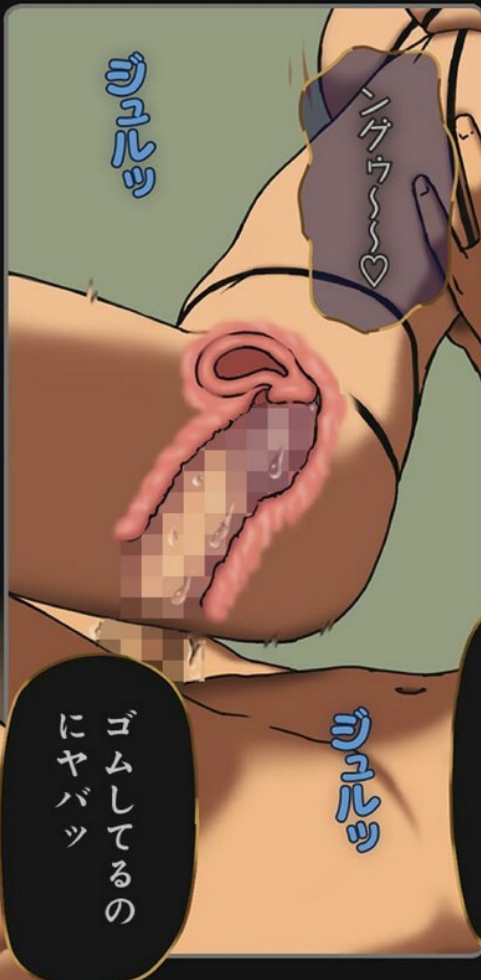

シメシメ

シメシメ♡

ゴムしてるのにヤバッ

シメシメ



シメシメ

シメシメ

すげええ締め付けッ

無意識に
外してたわ…

ズズズズズズ

マズイわね…

ハアツ♡

ハアツ♡

…ええ

今挿れるわね…

チンポが
干からびちゃうよ

バキーン

……ッ

気づかれて…
ないかしら…

ベチヨッ

母さん…

ゴム外しただけ
じゃないツツ…

オオツ♡

オオツ♡

ジュルルツツ

さっき出したばかり
なのにツクツツ

大丈夫よツ
お母さんが
動くからツ…

ズンツツ

ズンツツ

ズンツツ

ウツ

ズンツツ

バチンツツ

ダメだアツツ
デルデルデルデルツ

バチンツツ

バチンツツ

イイノヨツ♡

来るツ来るツ…
この子の精子がツ…
生でしているのを
知らない精子がツ…

イイノヨツ♡

ユツザツ



スissゴイ~~~~♡

~~~~♡~~~~♡~~~~♡

~~~~♡~~~~♡~~~~♡

~~~~♡~~~~♡~~~~♡

~~~~♡~~~~♡~~~~♡

~~~~♡~~~~♡~~~~♡

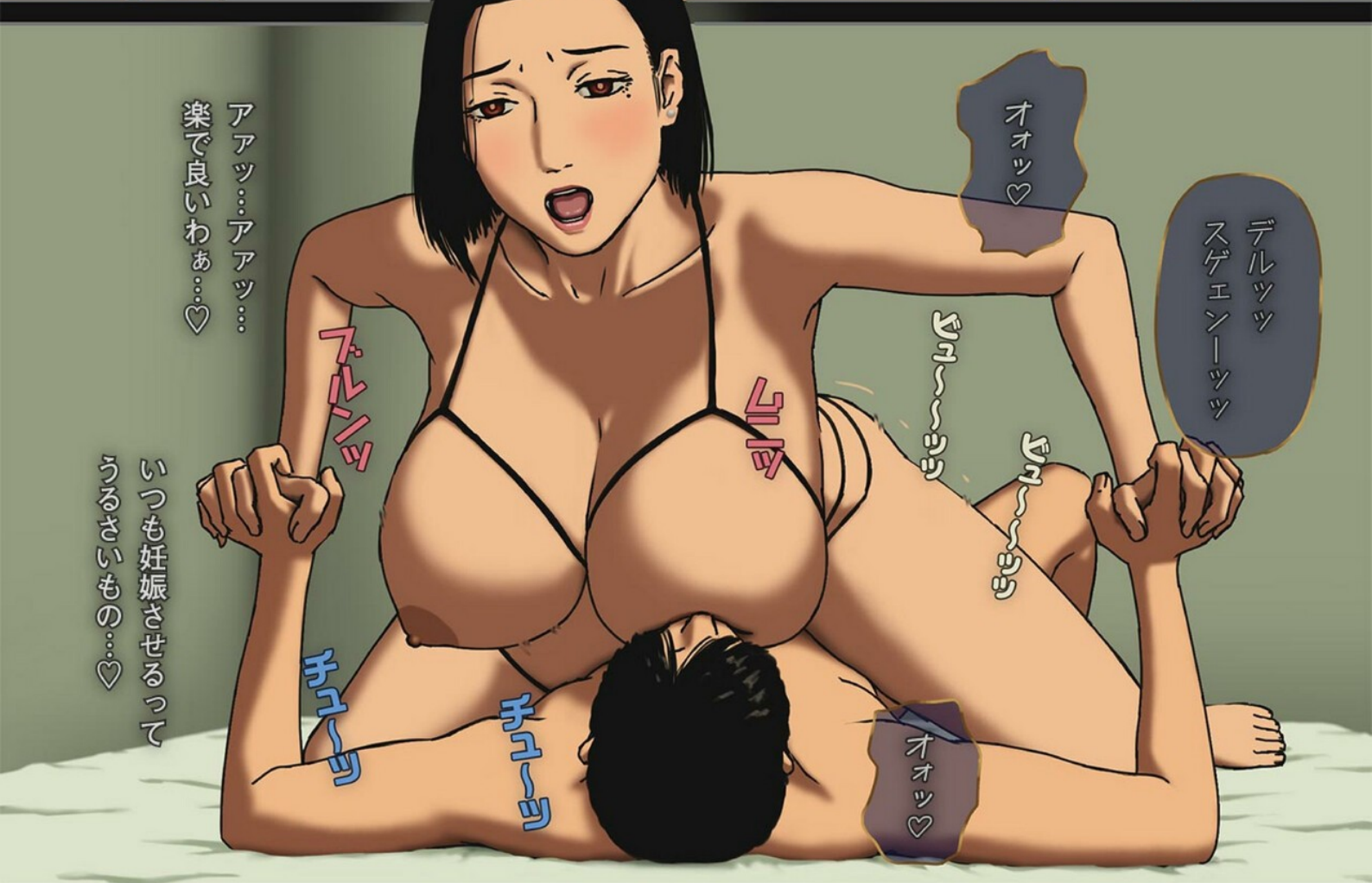

オオッ♡

デルツツ  
スゲエンーツツ

~~~~♡~~~~♡~~~~♡

~~~~♡~~~~♡~~~~♡

アアツ…アアツ…  
楽で良いわあ…♡

いつも妊娠させるって  
うるさいもの…♡

~~~~♡~~~~♡~~~~♡

~~~~♡~~~~♡~~~~♡

~~~~♡~~~~♡~~~~♡

~~~~♡~~~~♡~~~~♡

オオッ♡

…何回もやり  
すぎたわね…

ハア~~~~ツ

ハア~~~~ツ



コンドームが  
中で取れちゃった  
かも…

……

アレツ……

…先に体を  
洗ってきなさい

…ダツ大丈夫よ…  
気にしなくていいわ…

母さんありがとう  
洗ってくるよ

レポリン

TO BE THE CONIENUED...





**Incest  
Room  
#9**



ズツ

ズツ



凄い量ね...

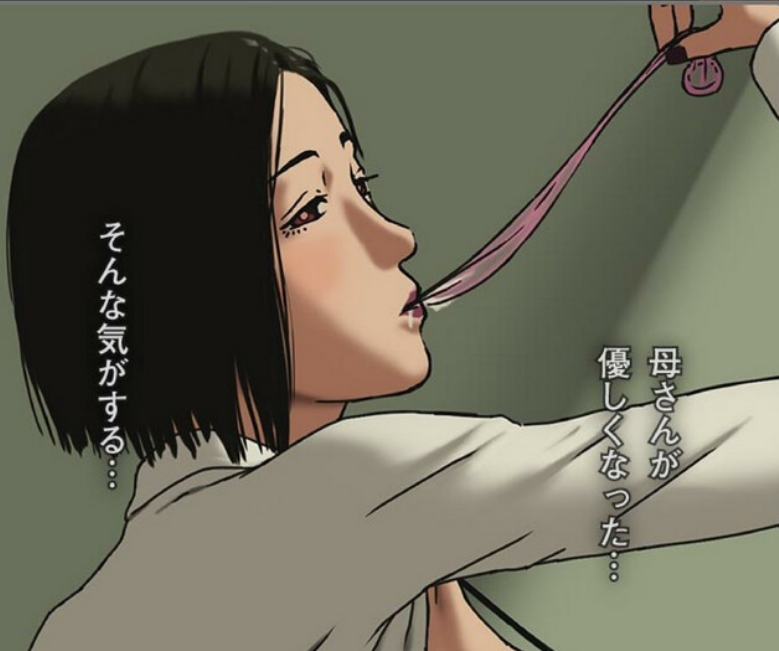

そんな気がする...

母さんが  
優しくなった...



最近...

ん~~~~ん



現在息子さんは  
子作りを怠り

現状を維持しよう  
としています

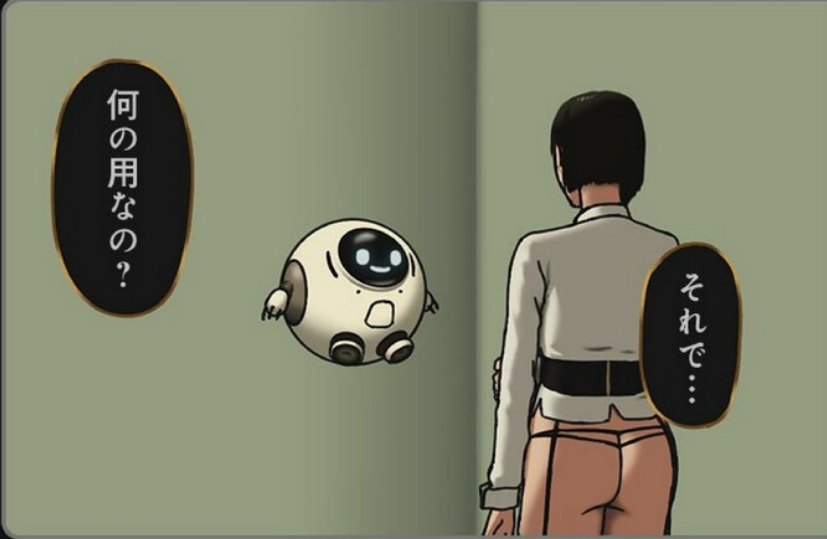

何の用なの？

それで…

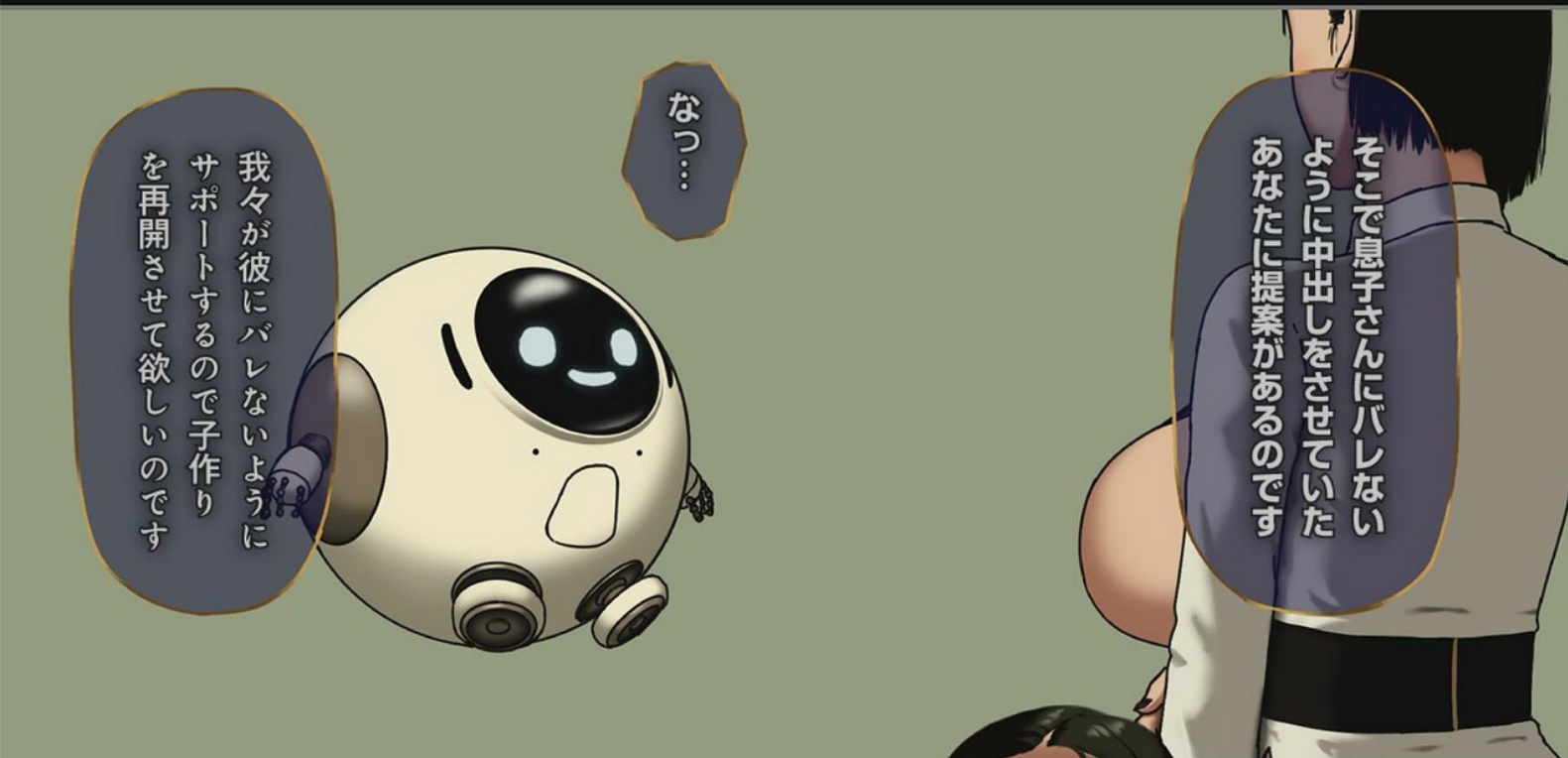

なっ…

そこで息子さんにバレない  
ように中出しをさせていた  
あなたに提案があるのです

我々が彼にバレないように  
サポートするので子作り  
を再開させて欲しいのです



アッあれは仕方  
なくて…

……

もし息子さんだけでは物足り  
ないのであれば違う男性も  
アテンドできますよ？

いっりませんツツ



アアツ...♡

アツ...♡

ビリビリビリン

ピュッ

ピュッ

分厚いのに気持ち  
良いんだ？

グワッ

マンネリは  
良くないからね

グワッ

もう夫より上手になってる...  
ダメッ...ダメッ...



声エツツロウ

アアツ...♡

ピッ

ピッ

アアーツ...♡

ピッ

ピッ

アアツ...♡

ピッ





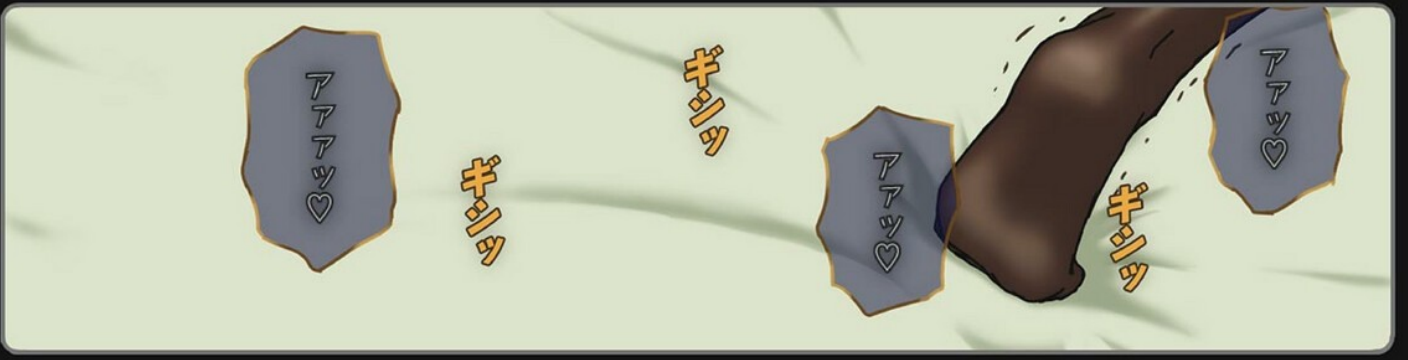





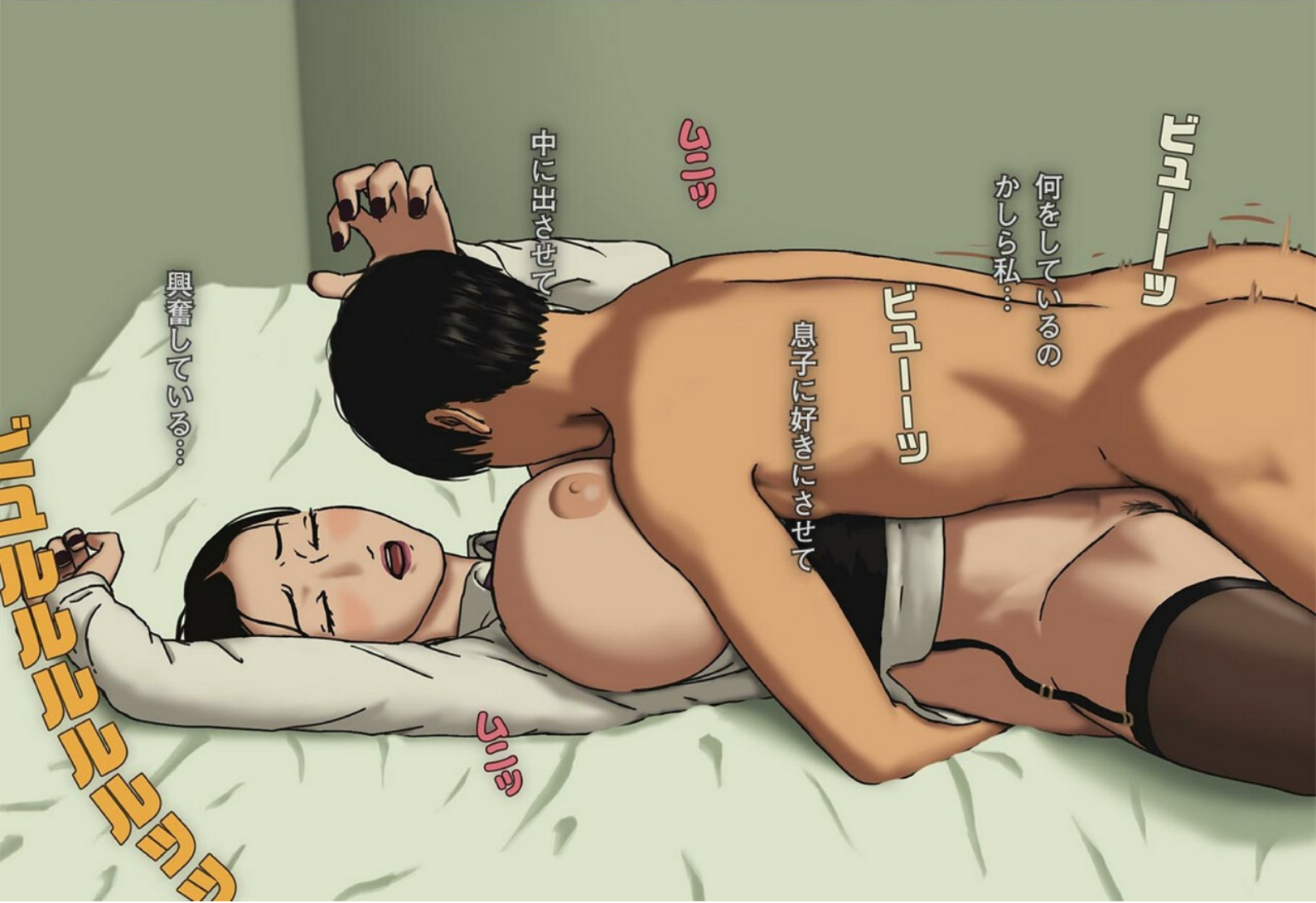
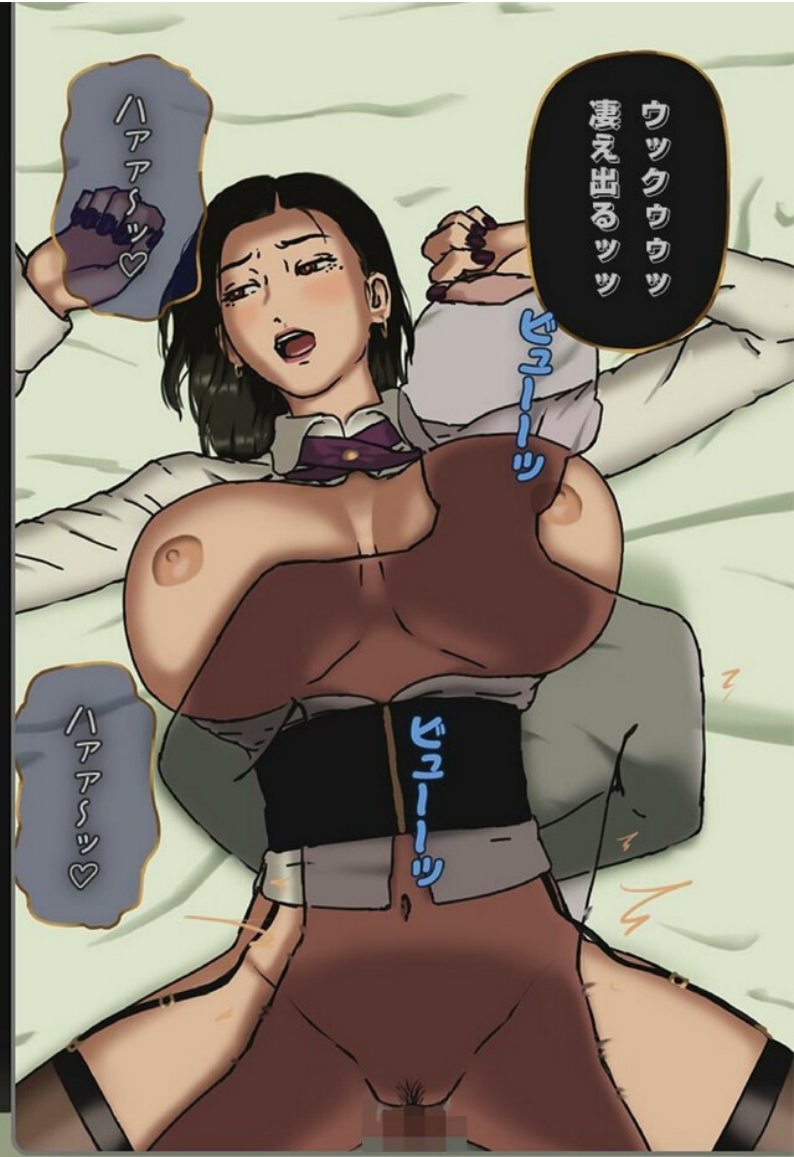

ジュノー

何をしているの  
かしら私...

息子に好きにさせて

ジュノー

中の子を産んで

興奮してる...

ジュノー

ジュノー

ジュノー

ジュノー

ジュノー

ジュノー

ジュノー

ジュノー

ジュノー

ジュノー





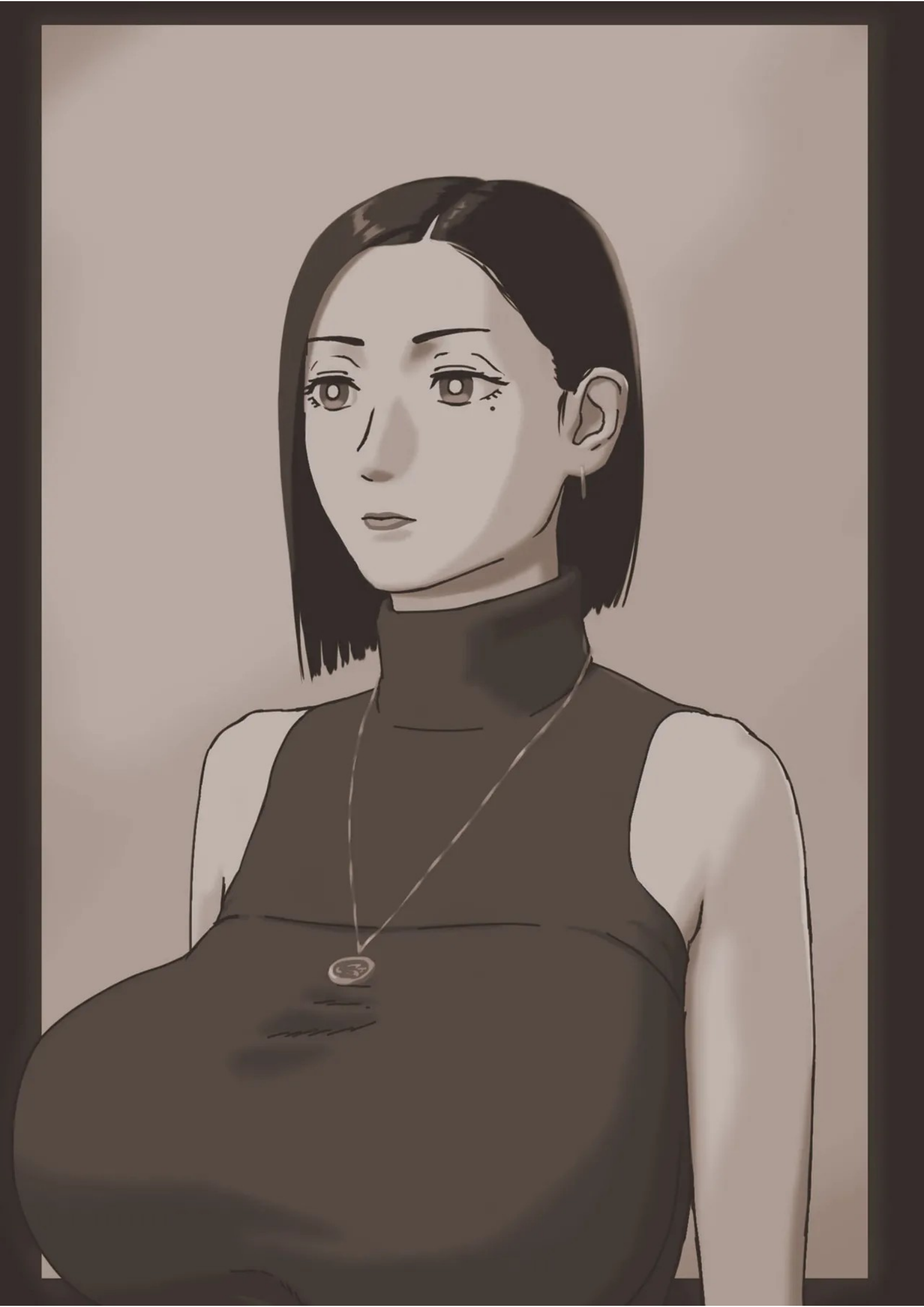

イツチニー  
サンシー



ハアハア  
ハアハア

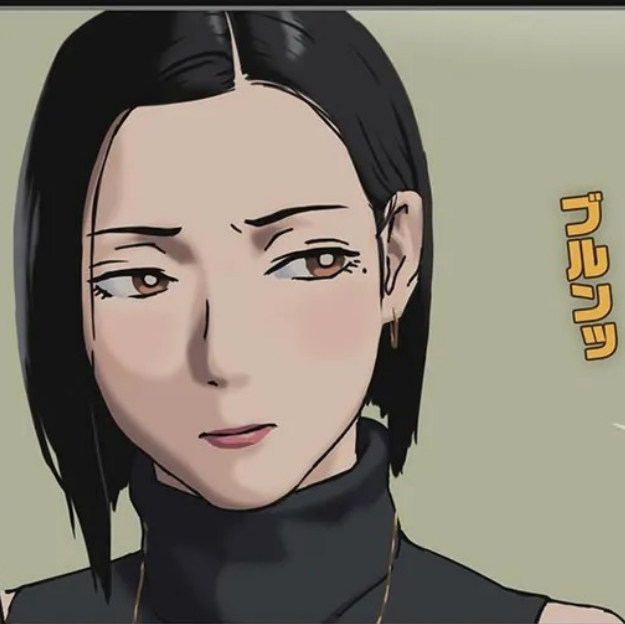

母さんしかいないから  
意味ないじゃん

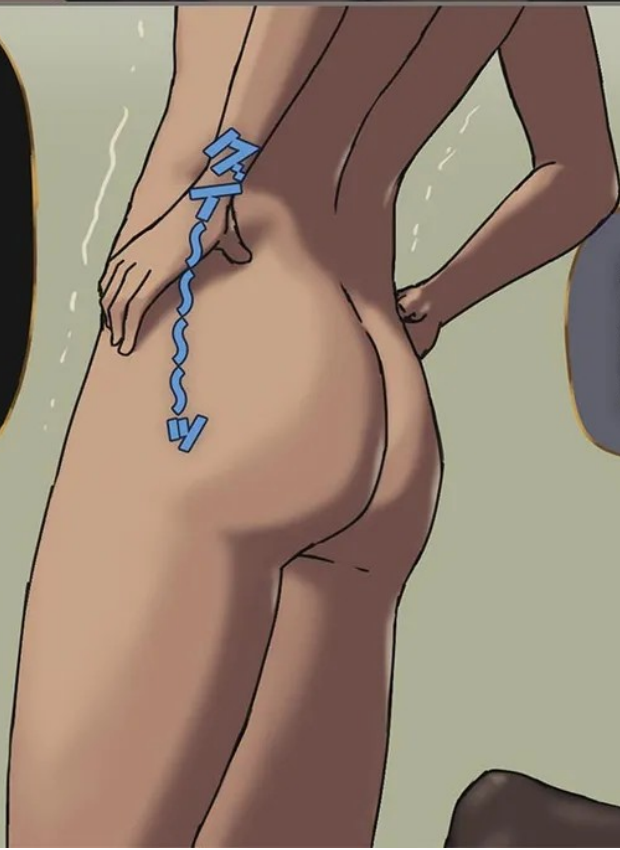

ダラシない

服ぐらい  
着なさいよ



…どこ見てるのよッ



…あの子の裸を見て  
欲情するなんて  
なんてはしたない女  
なのかしら

無意識にペニスを見  
ていた…  
目を離そうとしても  
離せなかった…

わかってるわ  
いけないことを  
してるって

バカッ

バカッ…

でも嫌がらないんだもの  
私の裸を見て  
喜ぶのだから…

…あッ♡  
はあ〜♡

…ッ♡

んん〜♡

…ここを  
出れば終わり  
そうよ、嫌がっても  
終わりが来るんだから

楽しんでしまえば…  
だめよ、だめよ…  
ダメヨッダメダメダメ  
ダメダメダメッ!!

たまには母親らしい  
こともしないとダメ  
よね…

…とりあえずこの子が  
したいようにさせて  
あげましょう



? あら  
どうしたの

…もういいから  
セックスしようよ



口うるさく育ててきたし  
生意気な女だもの  
セックスのしがいがあり  
そうね…

男の子の意地が  
あるものねえ

まあ…そうよね

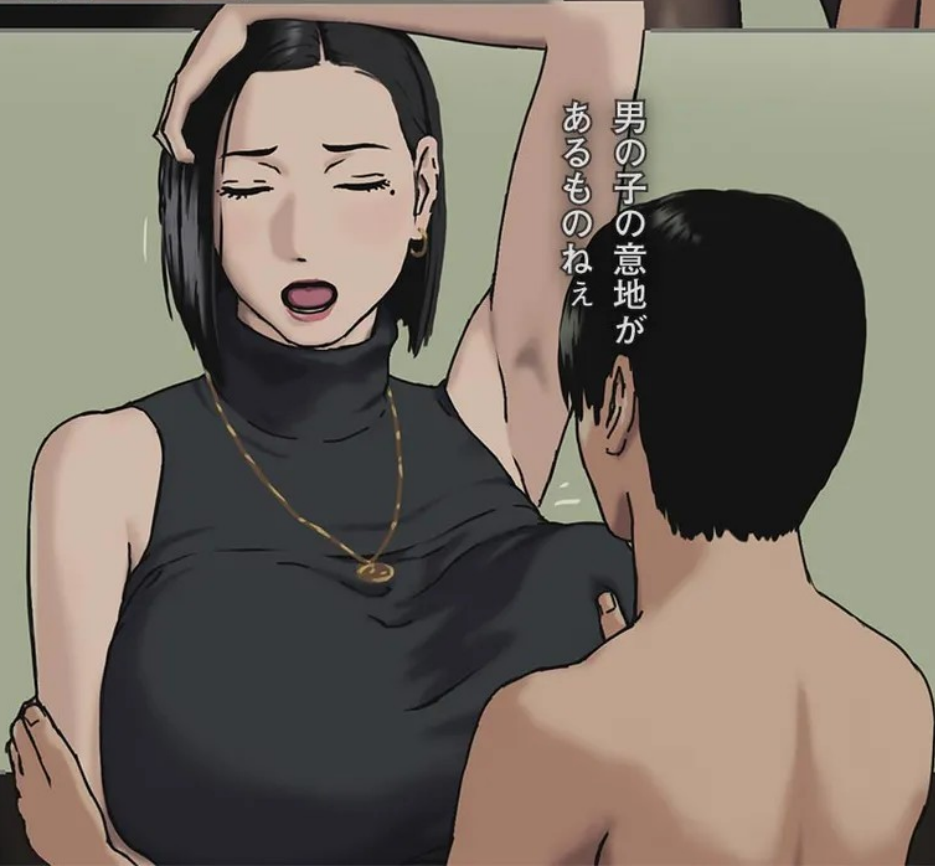



…私の体も  
その気になってる

ズプズプ

っあああ  
…ツ



ツンン…

あつ…  
やばいかも

クチュ  
クチュ



私だって女ですもの  
そんな目で見られたら…  
ねえ？

おっぱい  
吸いたい？

ブルンツ

ンーツ…  
ンーツ…

エッチなおままだと  
終わらせて  
早く家に帰らないと…



ええっ!?

なっなっ  
…ッ

ああんッ!!

グウツンツンツンツンッ…

ビュルルルルッ

ボツッ

母さんが悪い…  
…

…

あおあんんッ!!!

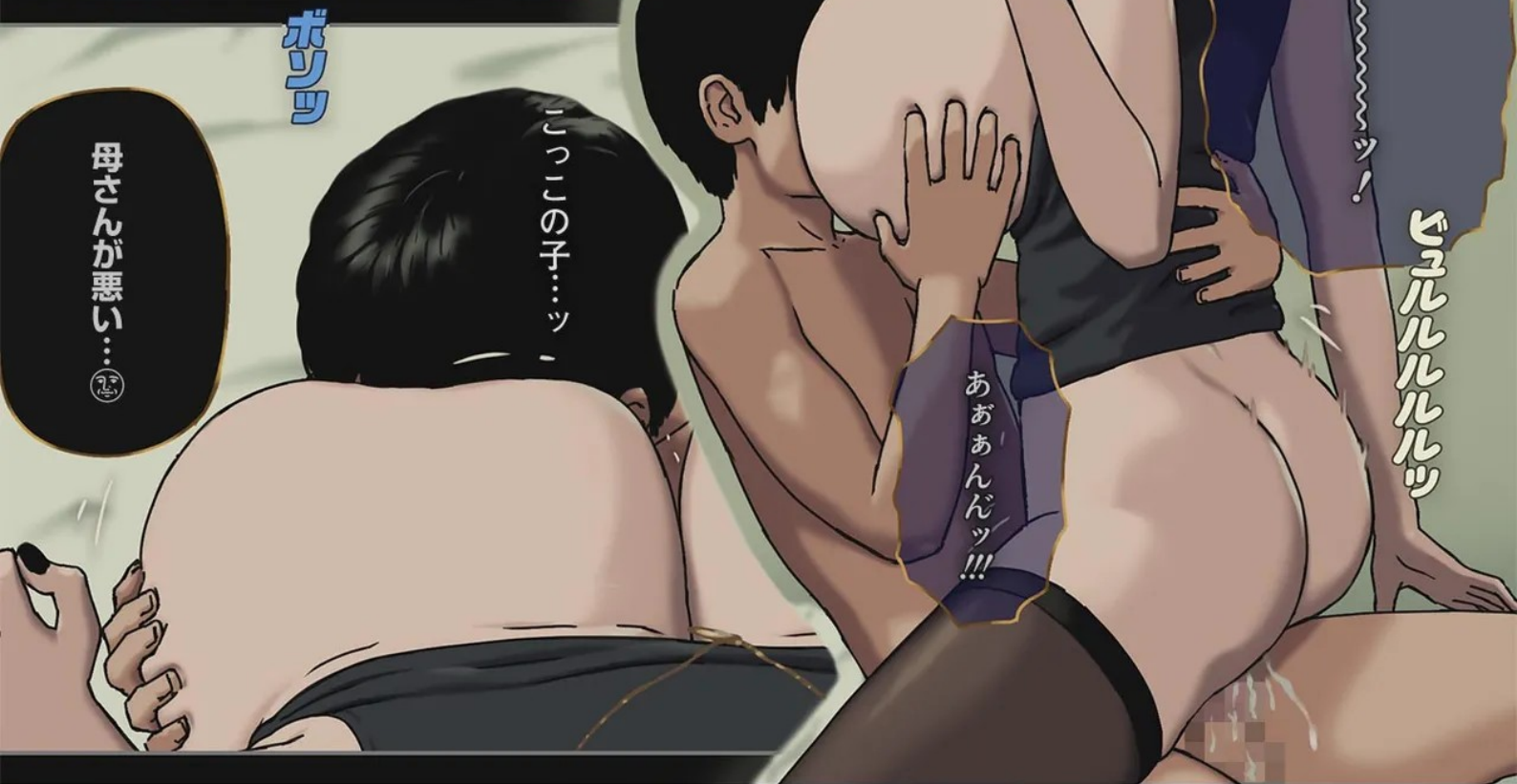

かつ母さん!!?

ああッもう  
このプレイが好き  
なら言えは  
いいじゃないッ…

パチンッ

パチンッ

出るからア—ッ

出るッてッ

世話がかかるわねッ…  
そういうところが子供  
なのよ?  
…まったく…

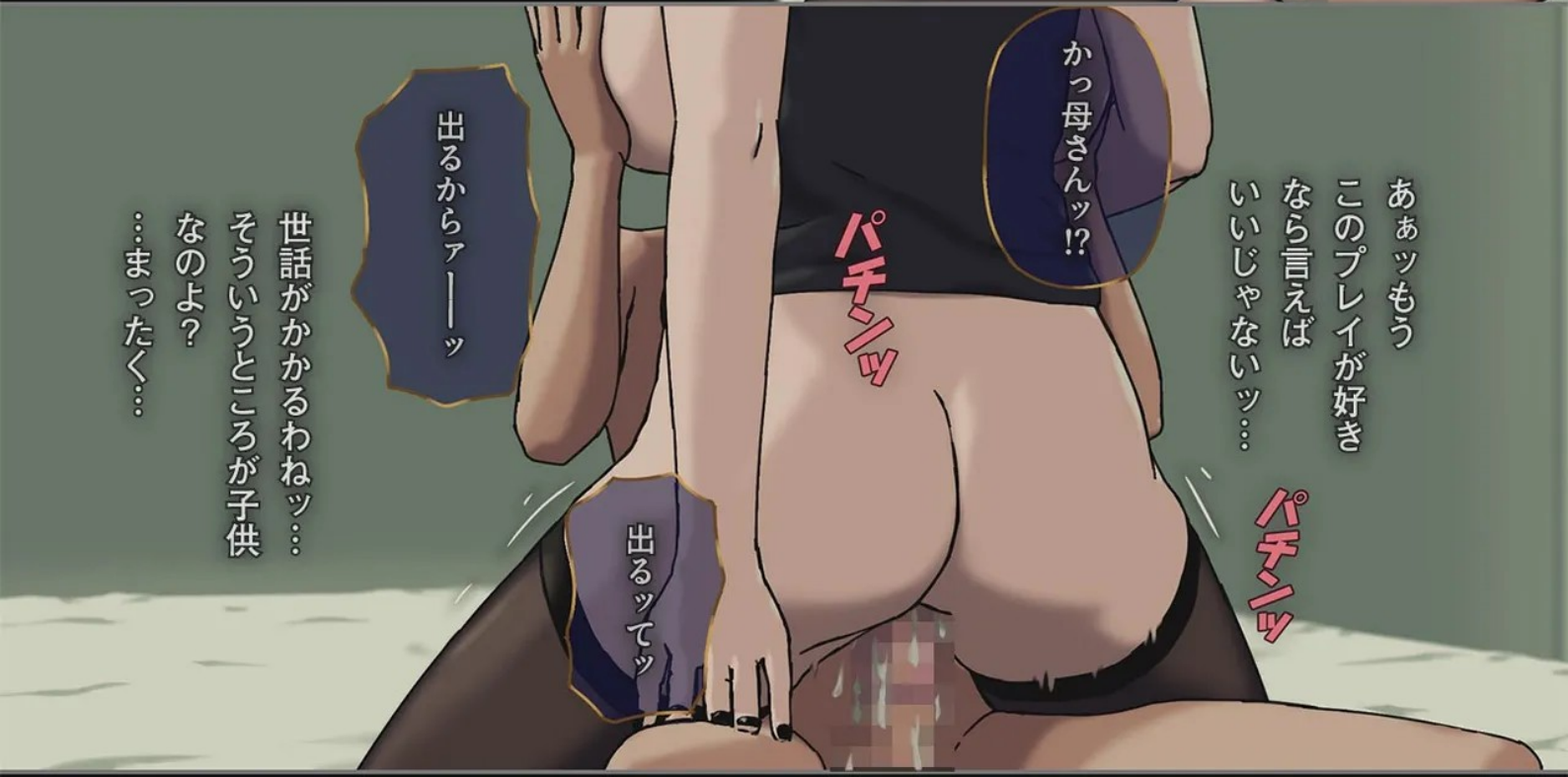



おっぱい吸いたいんでしょ？

ニムツ

ほらっ♡

ほらっ♡

ニムツ



ツ母さん見た目のわりに軽いじゃん

あぁっ♡

パツチユ

あぁっ♡

パツチユ



調子にツ

この子楽しんでるこれ私へのご褒美なのね

でもね、でもねお母さんは虐められたいのよあなたのオチンチンで…

ブルンツ

のるなよツ

あぁっダメエツ♡

パチユンツ

もつとツ、もつとツ  
切なくなるくらい  
チンポで虐めて…ツ

母さん…っ

パチユンツ

ンツ…グウツ♡

母さん…っ

チンポ

いいのツ忘れさせてツ  
お父さんのこともツ家のこともツ  
母親であることもツ  
全部忘れさせてエツ

キテ…ツ♡  
キテエ…ツ♡  
ブルンツ

…っもうダメだあツ

チンポ

チンポ

チンポ

っイクツイクツ♡

ブルンツ

イクツ…♡

イクウツ♡





シューーーーーー

あああああああつっ!!!!

チユズッ

あああ~~~~っ!!!!

チユズッ

シューーーーーー

あああ~~~~っ!!!!

——気持ちイイッ気持ちイイッ  
めちやくちやにしてっ  
私をぐちやくちやにしてっ

パチユンッ

パチユンッ



チユボンッ

ア~~~~っ!!!!

中だしドツキリ  
大成功なんてね……  
終わっちゃうのね  
これも……

ピクンッ

ピクンッ

ピクンッ

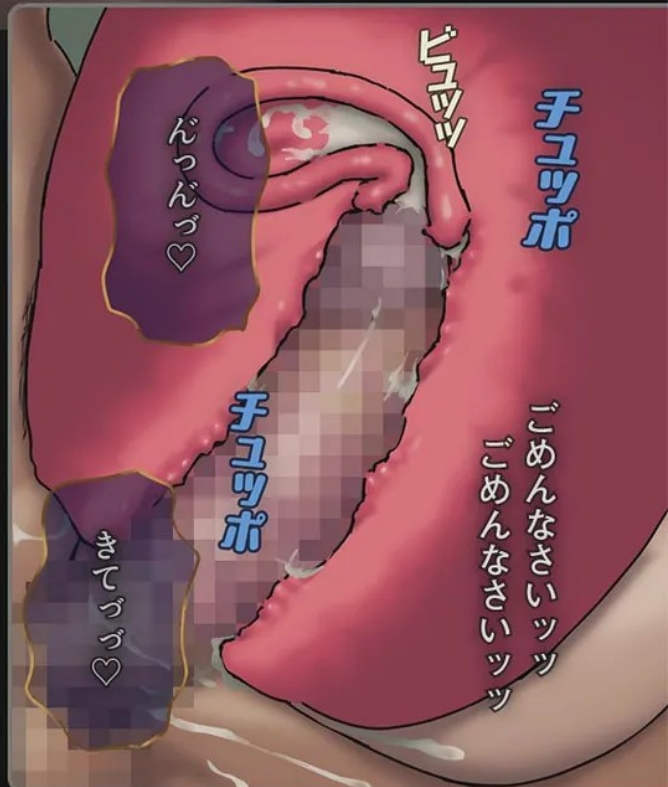

チユツポ

ビュビュ

ぐっぐっ♡

チユツポ

おっっ♡

「めんなさいッ  
「めんなさいッ



もうしてやらない  
からなっ

避妊したご褒美  
くれないと…ッ

クンクンクン

シシ

んんんっっっ♡



やばいッ  
やばいッ

ギシッ

ほらっ母さん  
口開けて

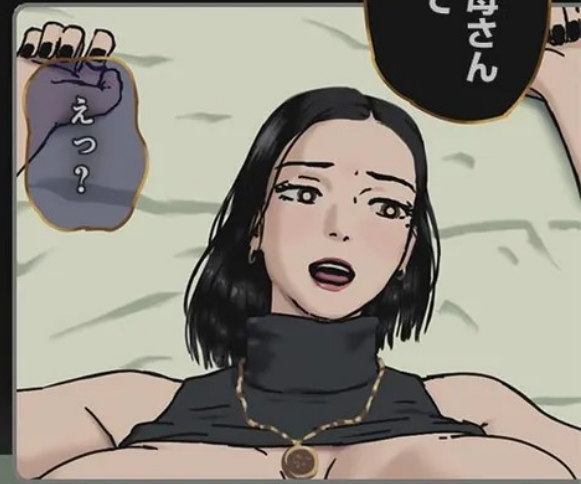

えっ？



母さんっ母さんっ  
吸って吸って

グポツ

んんんっ♡

んっ♡

ギンギン

グポツ

いけないわあ…  
こんなはしたならっ  
私だけ楽しんで…

グポツ

んんんっ♡

ビュッ

…気持ちいい  
良いよ、母さん

こんなこと許して  
いいのかしら…？

これでいい…  
のよね…？

パチン

母さんのオツパイ  
最高だよ…

パチン

チュツプ

チュツプ

あとで親子関係が  
おかしくなりそうだから  
本当は止めたいのに…

パチン

パツチユ

この子を騙しているのが  
申し訳なくて断れなくて

パツチユ

母さんその…いつもより  
なんか…いいよ…

パツチユ

私って本当にバカ…  
まるでピエロじゃない



# INCEST ROOM#11

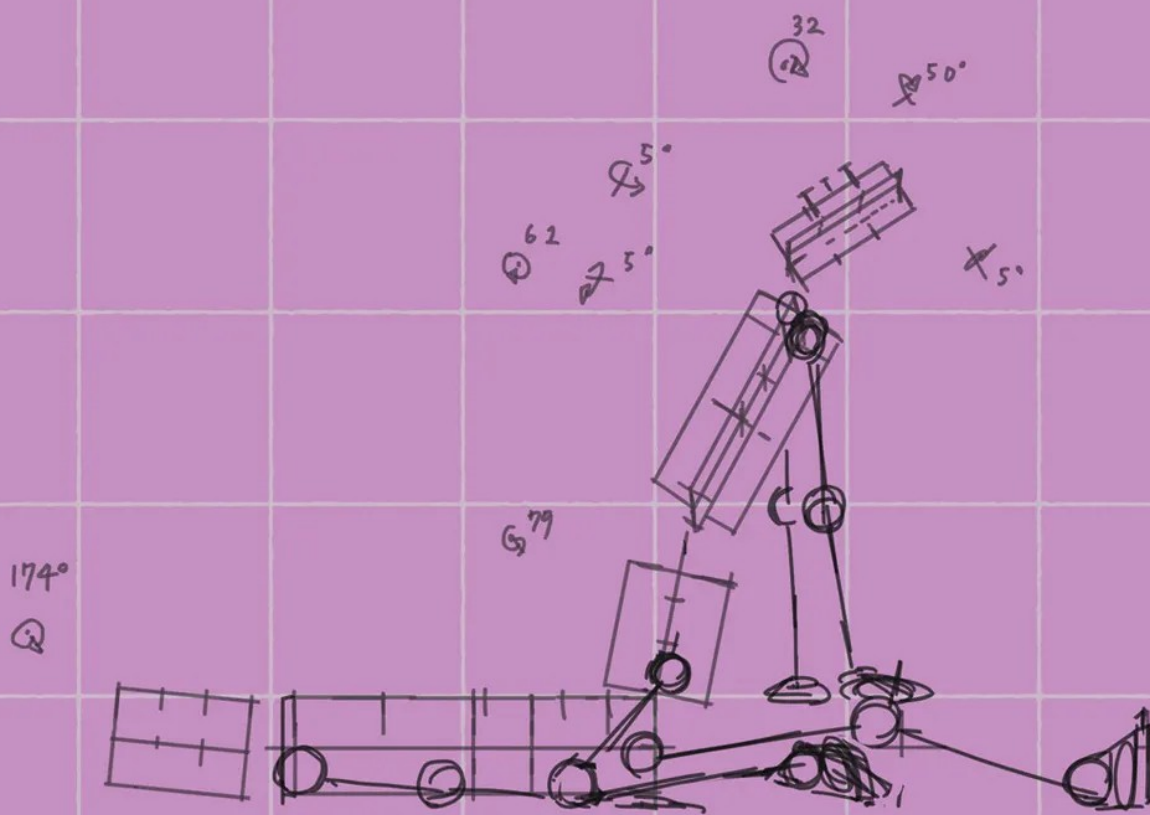



「この子はいっ  
気づくのだからっか？」

今日かしら  
それとも...

INCEST ROOM#11



ああっ♡

ヌツチヤ

ヌツチヤ

ヌツチ

ああっ♡

やっぱり生の母さんの  
感触はたまらないよ

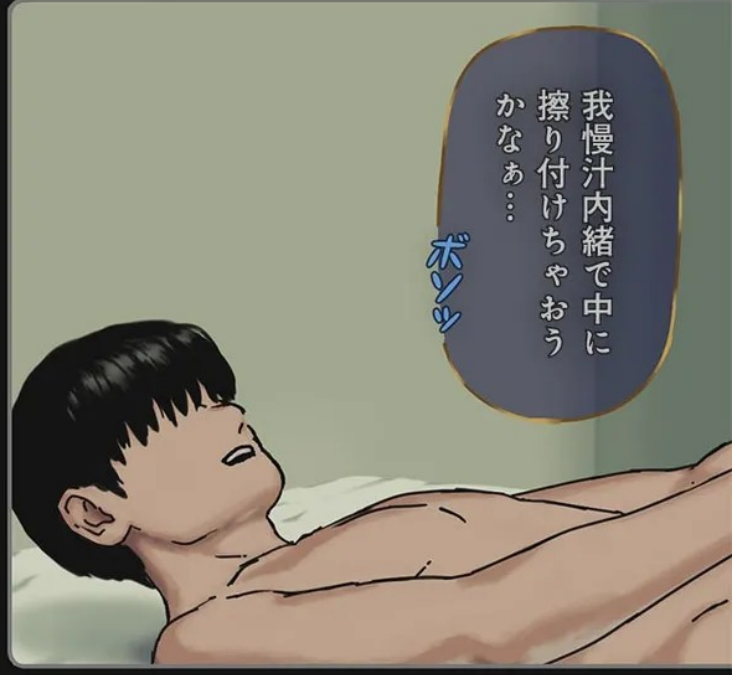

我慢汁内緒で中に  
擦り付けちゃおう  
かなあ...

ボンッ

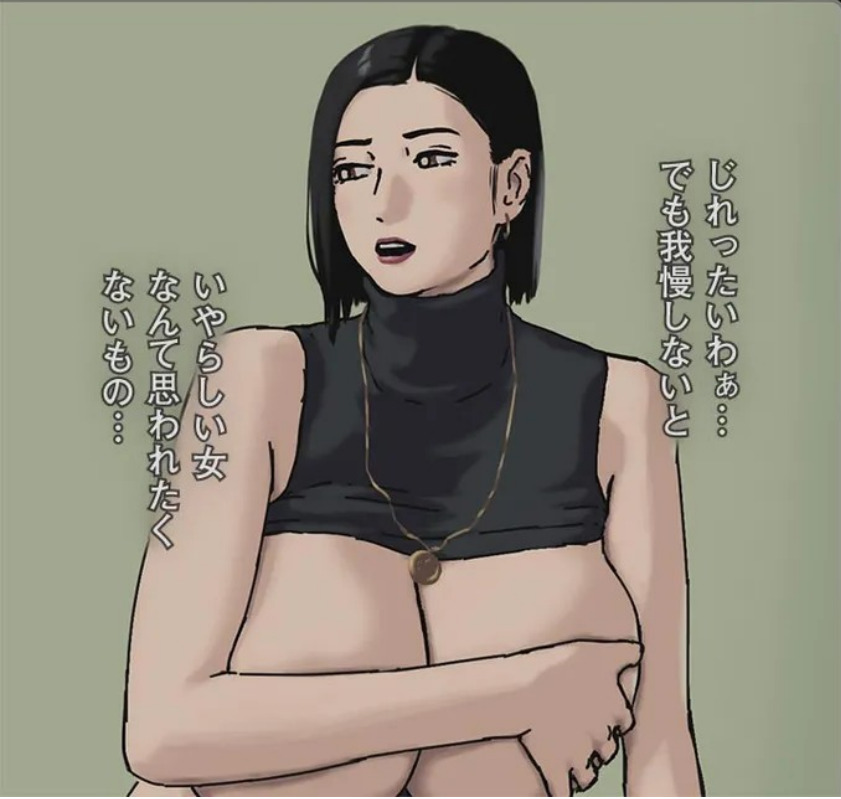

じれったいわあ...  
でも我慢しないと

いやらしい女  
なんて思われたく  
ないもの...

危ないッ  
ふう〜

ビクッ

ビクッ

この子我慢が  
できていないのよ

やれやれね…

精子が混ざった我慢汁が  
お母さんのアソコに入って  
来てるじゃない…

ヌツチュ

ヌツチュ

ギシッ

母さんのマンコに  
入れて孕ませて  
やりてえ

ギシッ

ギシッ

フウツフウツ  
危ねえ〜

クツチュ

クツチュ

ブルルッ

ふふふっ絶対しては  
いけないこと  
してるわね

私…興奮してる…

ちよつと  
待っててよ

らじものやじ…



ふふふ

ムギ

精子に触れるとすぐに  
溶けてくるから  
早くしないと…

キョッ

キョッ



あんっ♡

ゴクン

母さん  
濡れ濡れ…

クチュ

クチャ

バレてないかしら  
我慢汁塗りこんで  
いたこと…

クチャ

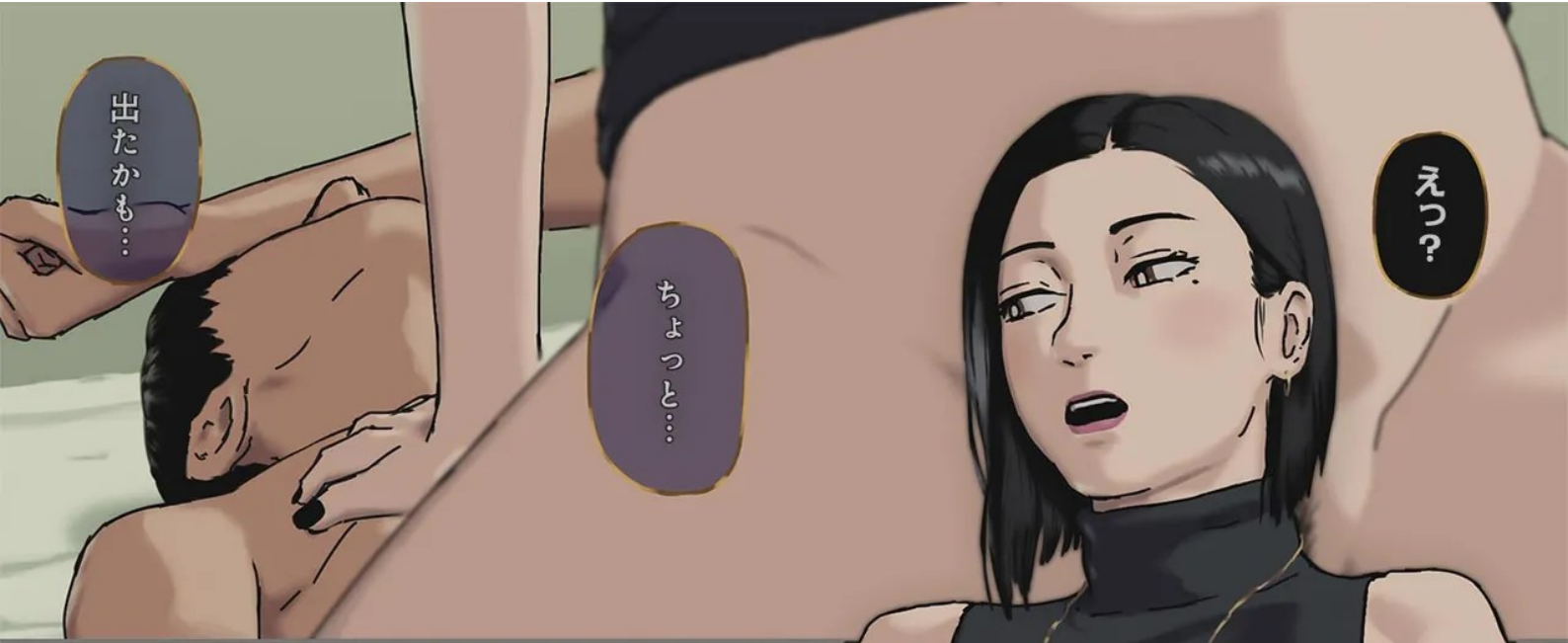

えっ？

ちよつと……

出たかも……



あんっ……  
もう溶けるぐらい  
出てるじゃない

ギョッ

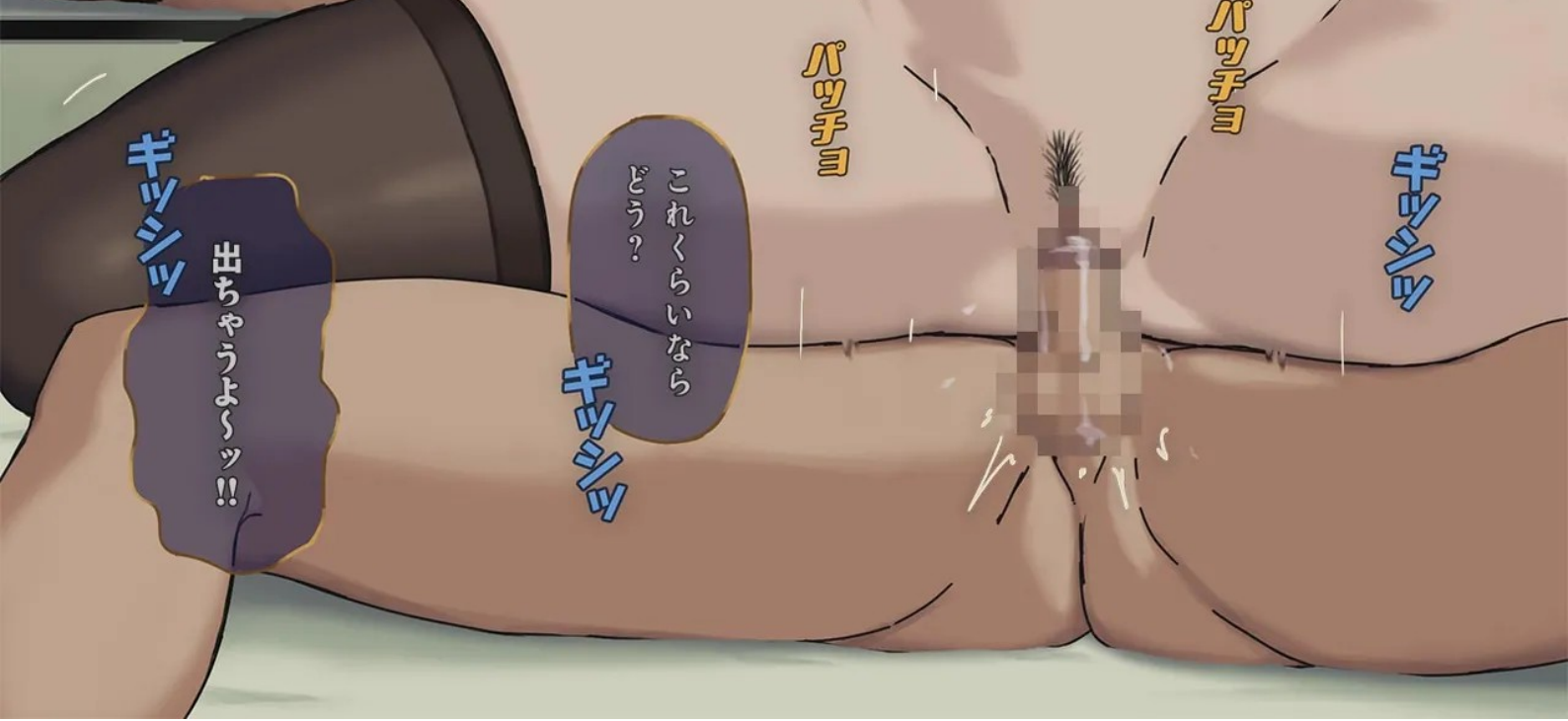

パツチョ

パツチョ

ギョッ

これくらいなら  
どう？

出ちゃうよっ！！  
ギョッ



こんなにゆっくりなら大丈夫でしょ？

出るって…

私も我慢してるのよ  
文句のいいっことはなしよ

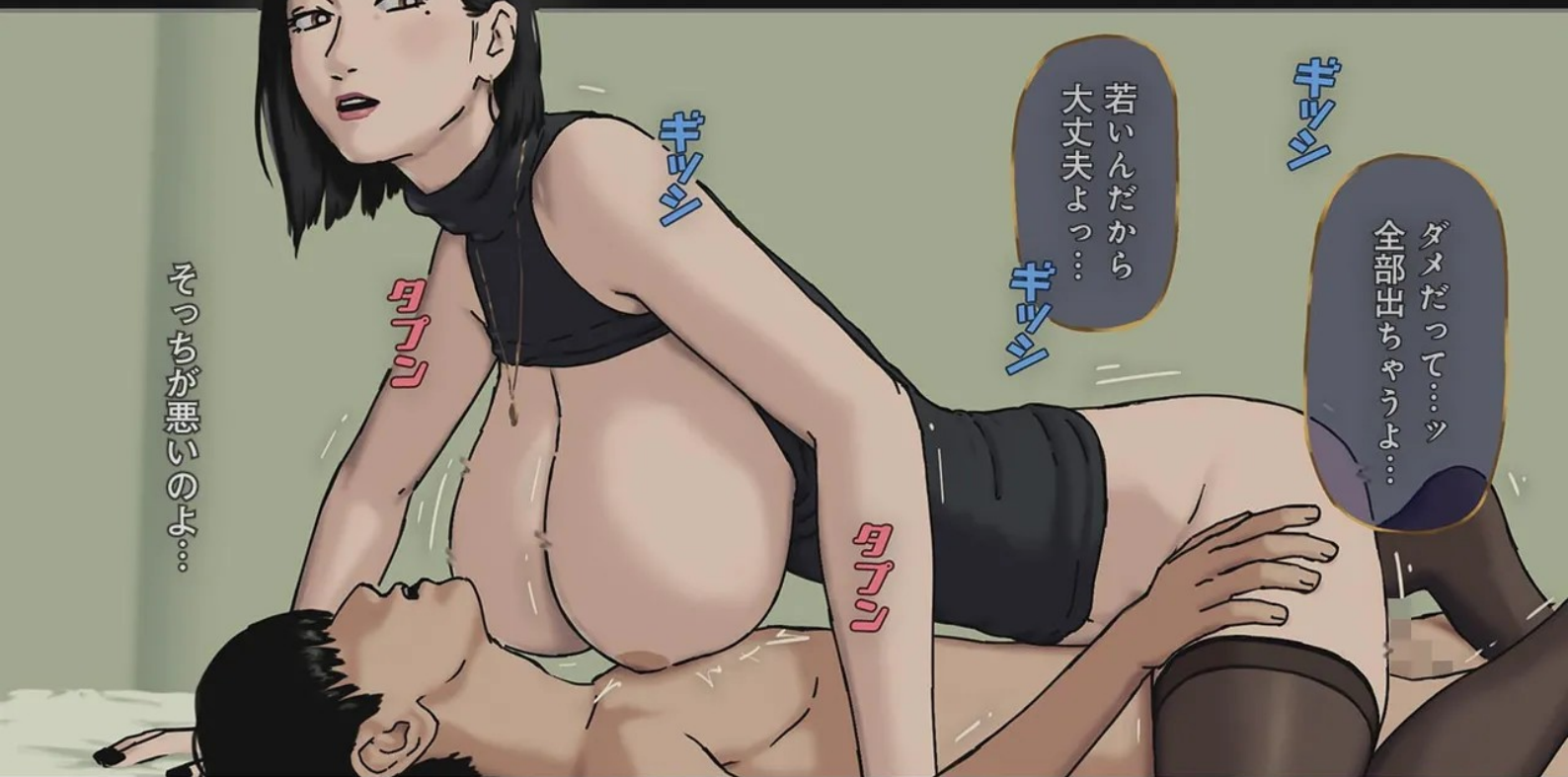

ダメだって…ッ  
全部出ちゃうよ…

若いんだから大丈夫よっ…

そっちが悪いのよ…

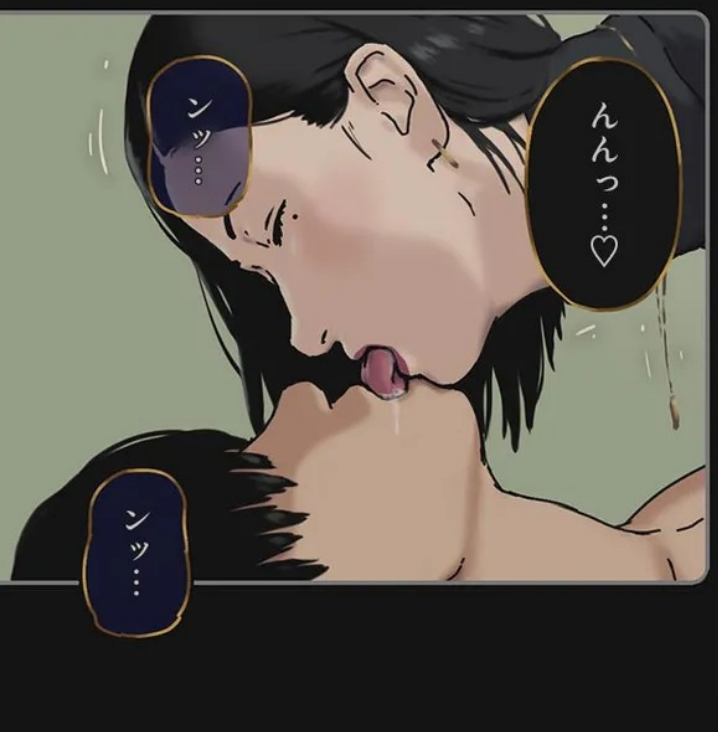

んっ…♡

んっ…



何度も少しづつ…

中に出してくるんだもの…ッ

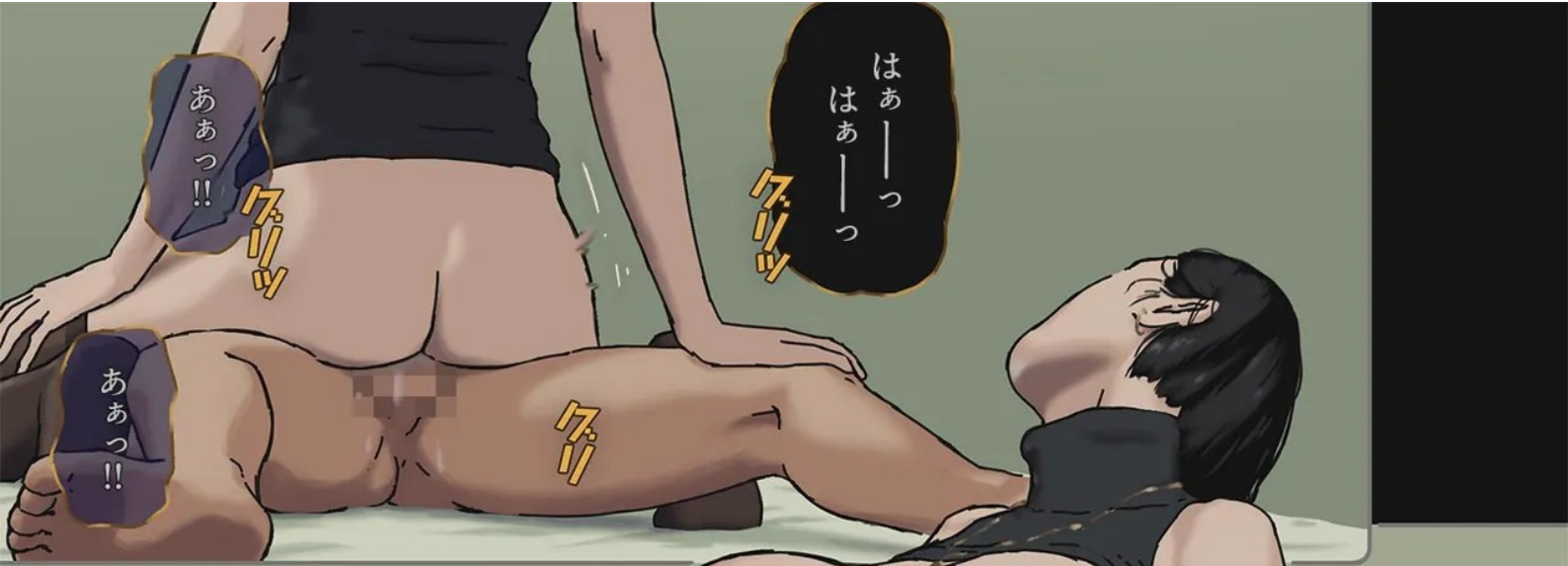

あぁっ!!

はあーっ  
はあーっ

あぁっ!!

クワッ

クワッ

クワッ



グツチユ

母さんッ...  
母さんッ...

グツチユ

グツチユ

「」の子の精子が...ッ

私の子宮に入るだけで  
バカになりそう...

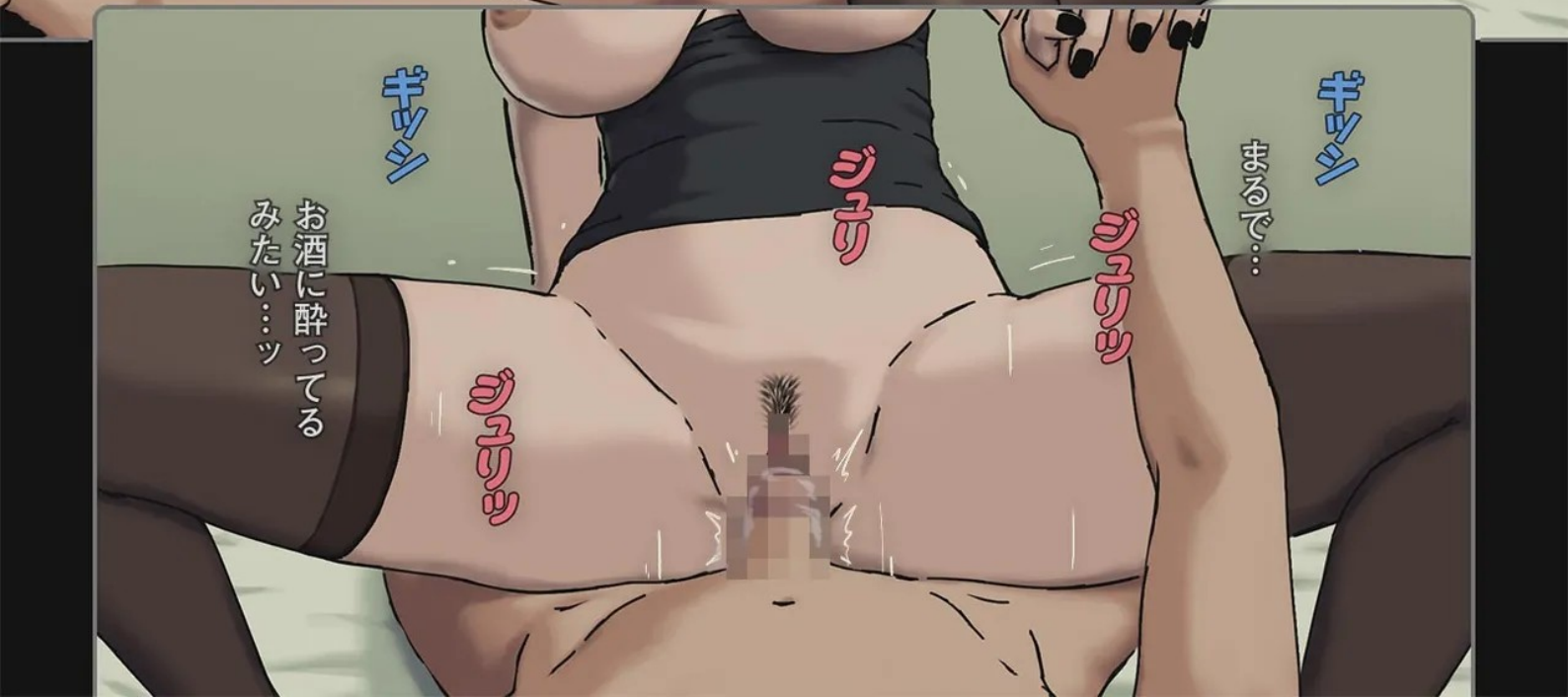

ギツシ

まふん...

ギツシ

ギツシ

ギツシ

ギツシ

お酒に酔ってる  
みたい...ッ

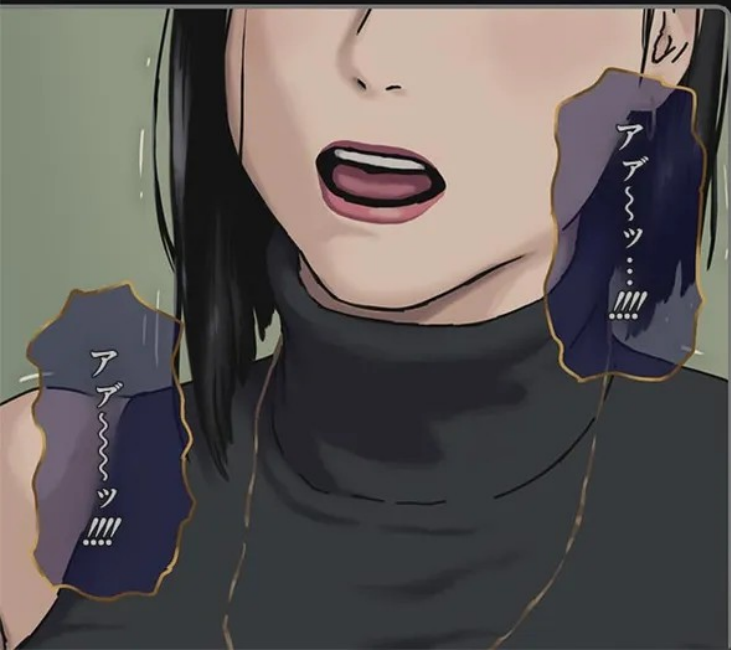
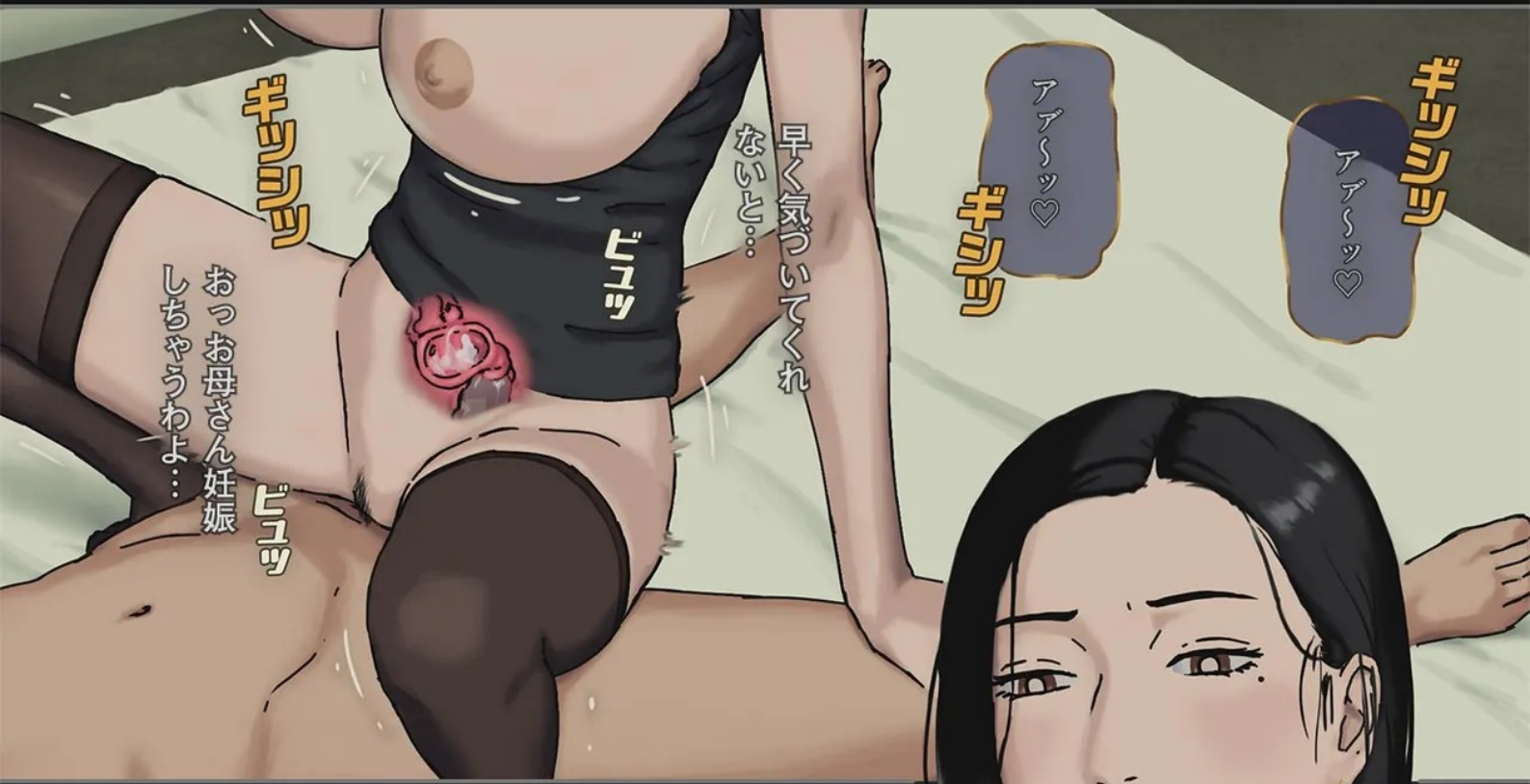



ギンシ

アアアッ!!!!

ギンシ

アアッ!!!!

ギンシ

ギンシ

ギンシ

グクッ♡  
グクッ♡  
グクッ♡

アアアアアアッ!!!??

グチユッ

グチユッ

グチユッ

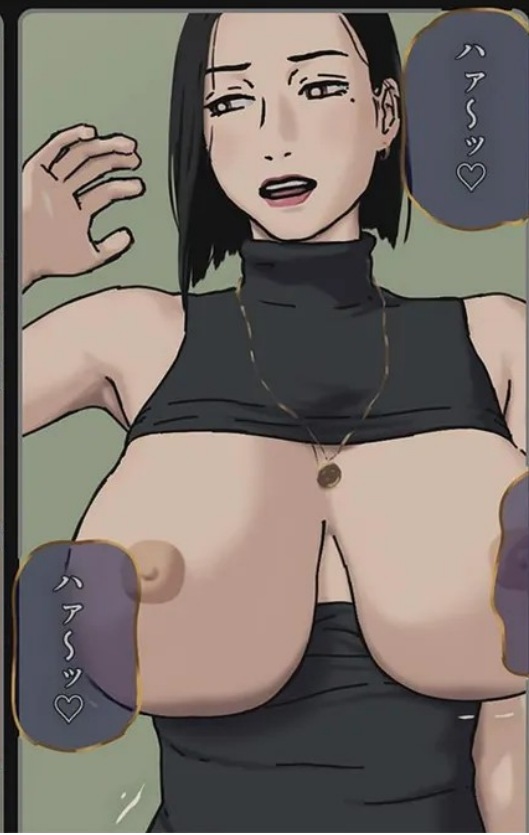



アアアアッ♡

アアアッ♡

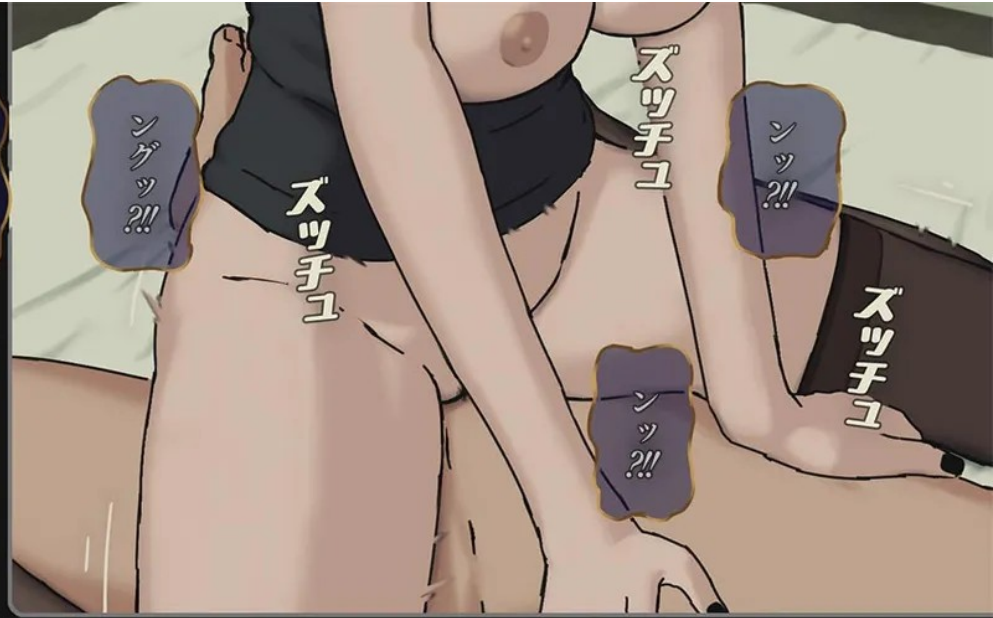

ズツチュ

ズツチュ

ズツチュ

ズツチュ

ズツチュ



しまった…

…なに？

コンドームを変えずに  
何回もしちゃった…

いい年して動けなく  
なるまでイクなんて…

…大丈夫よ

もうダメ…  
疲れた果てたわ…

中だしセックスして  
息子の上で寝るなんて

誰かに見られたら  
死にたくなるわ…

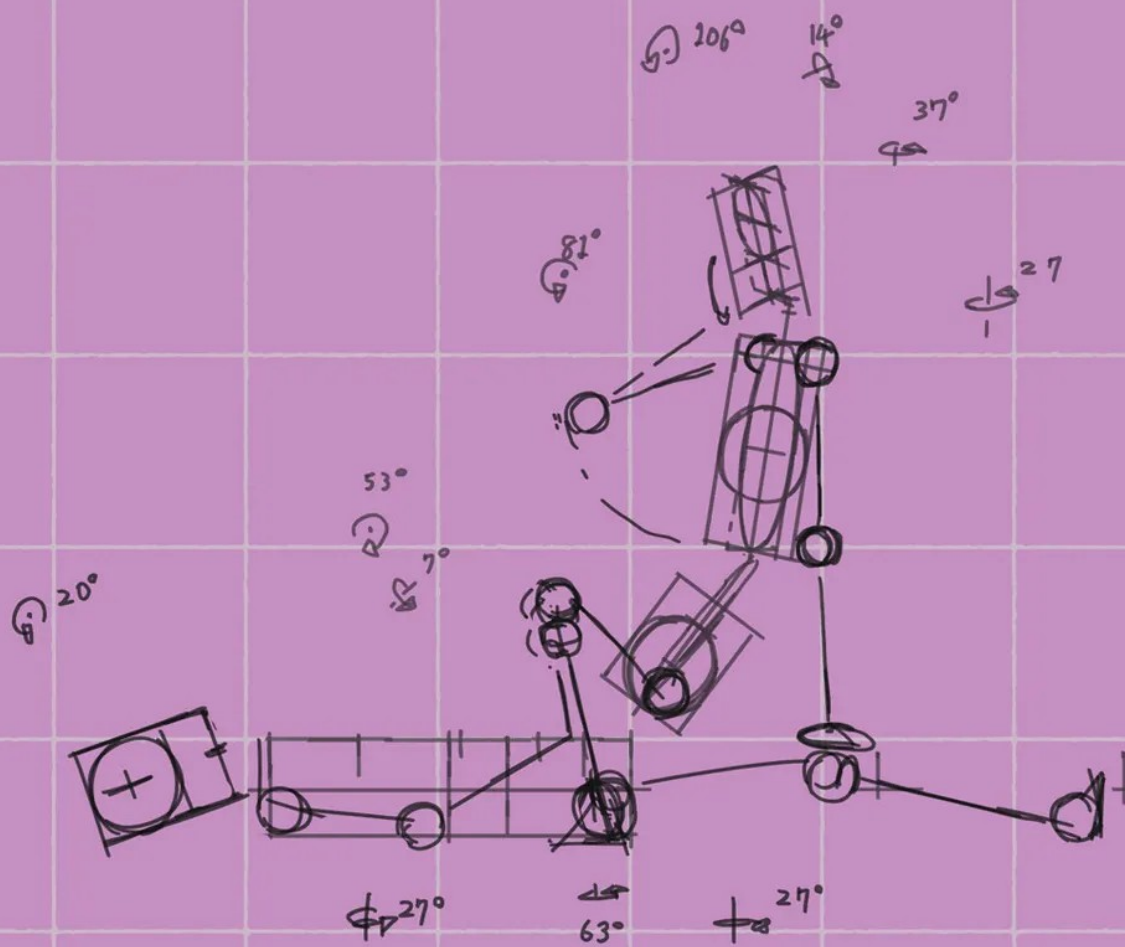

バニヤンツ

バニヤンツ

あの子も  
はしゃいでるわね

当然よね  
普通の生活なんて  
久しぶりなもの

INCEST ROOM#12

ふふふ新刊が  
出ていたなんてね

本を読んでいると  
頭がスッキリ  
してくるわあ…

母さんはプールに  
入らないの？

私はねプール  
で本を読むのが  
好きなのよ♡

変わってるなあ

この子とは昔から  
趣味が合わないのよね



一緒に泳ごうよっ

お母さんはいいから…



お母さんっっ

ザザー

—



あんまり遠くへ  
いつちやだめよ

バツシヤ

わかったあ

バツシヤ



たまにはいいでしょ？

あっ



ザザー

そう…

海に来るといつもこうだった

ザザー

あの子はヘトヘトになるまで遊んで

満足したら帰ってきた

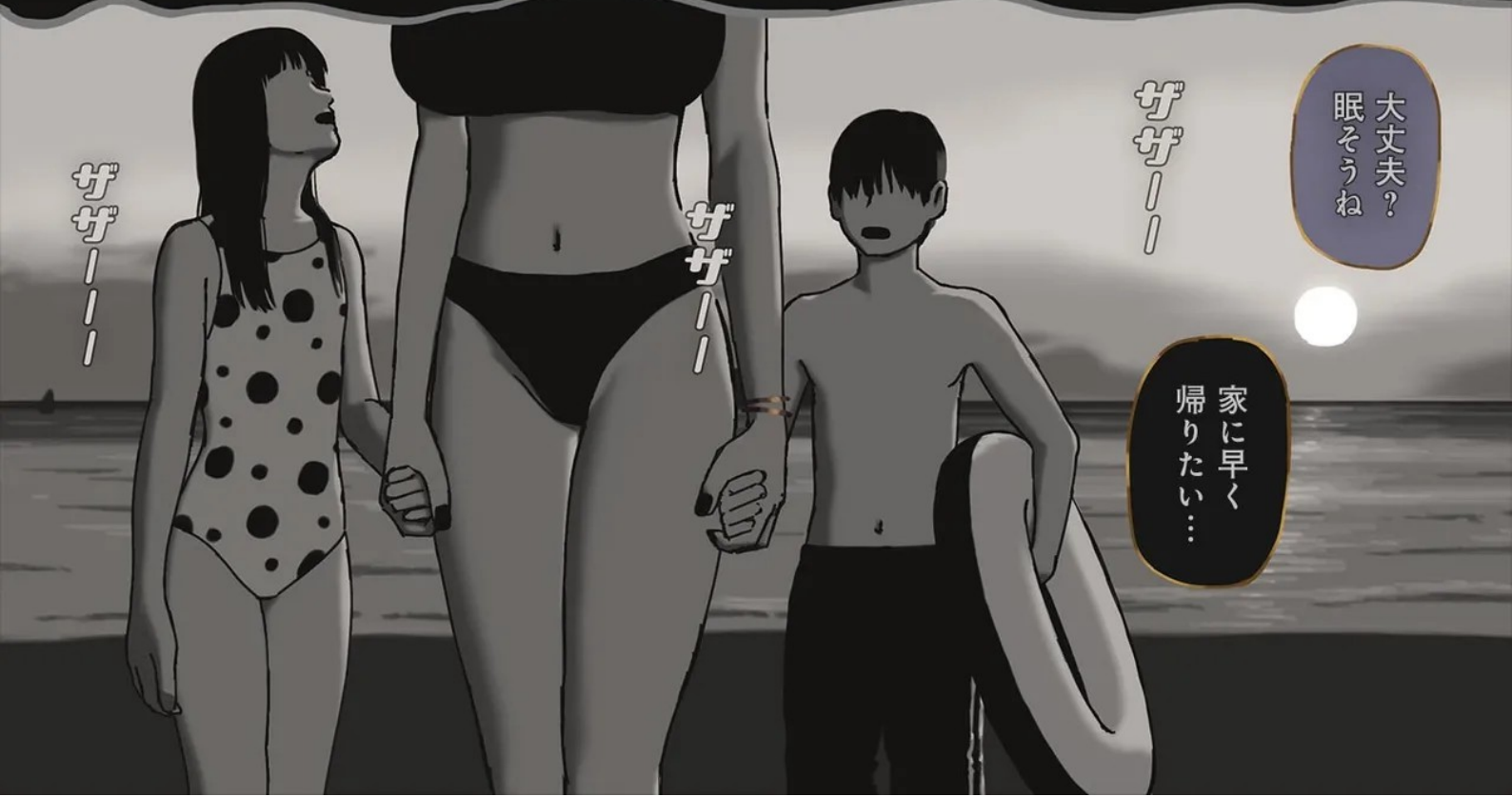

大丈夫？  
眠そうね

ザザー

家に早く帰りたい…

ザザー

ザザー



パタン

満足した？

飽きた...

それは今でも  
変わらないけど



そのさあ...

？どうしたの

ザザ

ははあ...  
なるほどね



こっちで遊ぶ元気  
は残してるわけだ...

グニツ

グニツ

うっ...

ムニユ

ムニユ

コンドームでいい  
あったかしら...

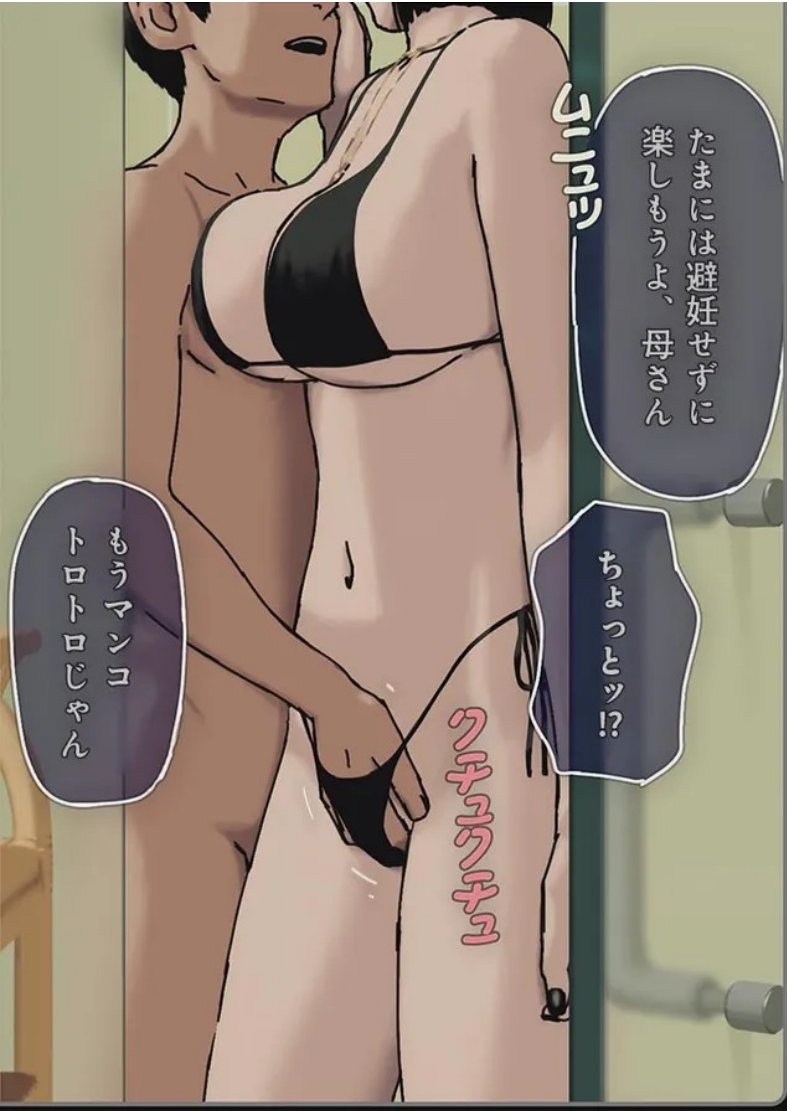

たまには避妊せずに  
楽しもうよ、母さん

ちよつとッ!?

クオオオオオ

もうマンコ  
トロトロじゃん



都合良く置いて  
ないわよね…

キキキ

体裁上しないと  
親として威厳が…



パンツ  
アッアッ♡

ダメ、体がツ…  
反応ちゃうツ…

パンツ

イケツイケツ

ビューツ

ビューツ

パンツ



…やめなさいッ

パツチユ

チンポに締め付け  
がスゲー

チュポソツ

我慢ツ  
我慢ツツ

パツチユ



ドロロ…ツ

ハアツ

ヌポンツ

ハアツ



ここはちゃんと断って…

いつも隠れて中出しさせているけど…

そんなに嫌がっているとは思わなくて

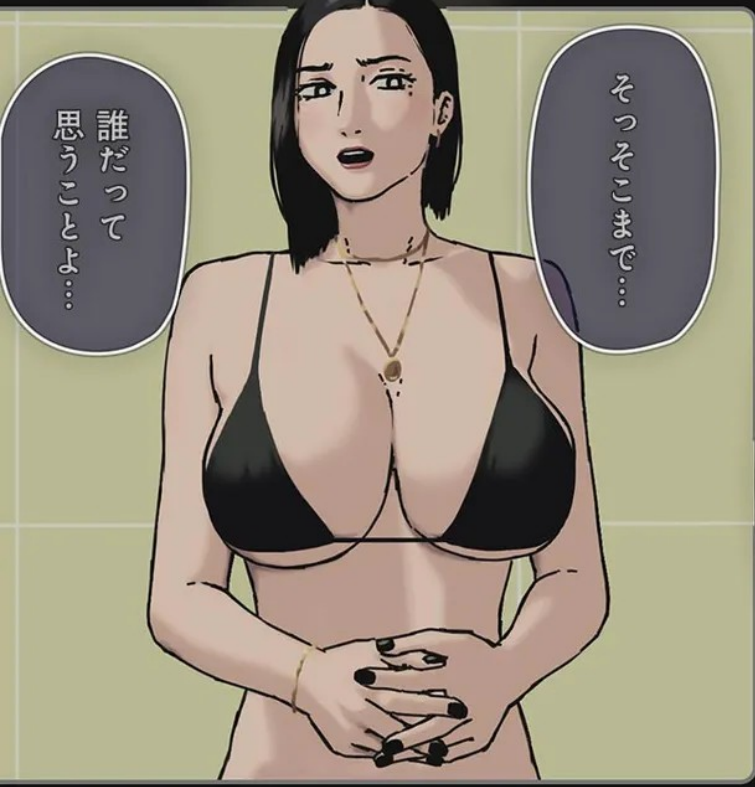

そっそこまで…

誰だって思うことよ…

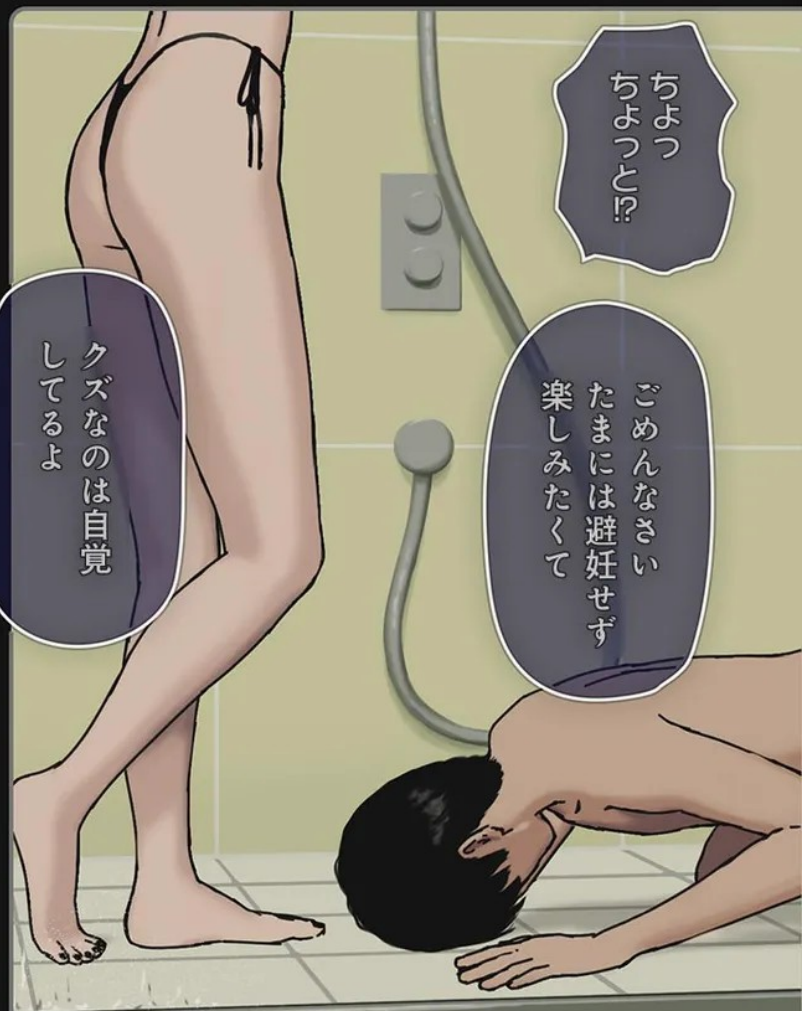

ちよっちよっちよっ!?

ごめんなさい  
たまには避妊せず  
楽しみたいくて

クズなのは自覚してるよ

そのまま  
いいよ

だめよ  
高かったん  
だから…

ほら脱いだ水着  
放置しない

パサツ

わかったって

たまに楽しむくらい  
いいわよね…

ちよつと♡  
我慢しなさいよ

アハ

でかっ?!

アハ

見てたらチンコ  
たってきた

この子ったら…

ヌププププ

はぁっ…♡



チュポん

元気になっちゃって  
この子はこっちが  
好きなのよ



こっちなりた  
かったのよ…

チュポん

今日は長く  
なりそうね…

パチユンツ

始めからこうして  
おけば良かった…

パチユンツ

パチユンツ

うっ…



ゴト~~~~ツ

あぁ…♡

グツチヨ

あぁツッ

ビュ~~~~ツ

あぁツッ♡

グツチヨ

ビュ~~~~ツ

あぁツッ♡

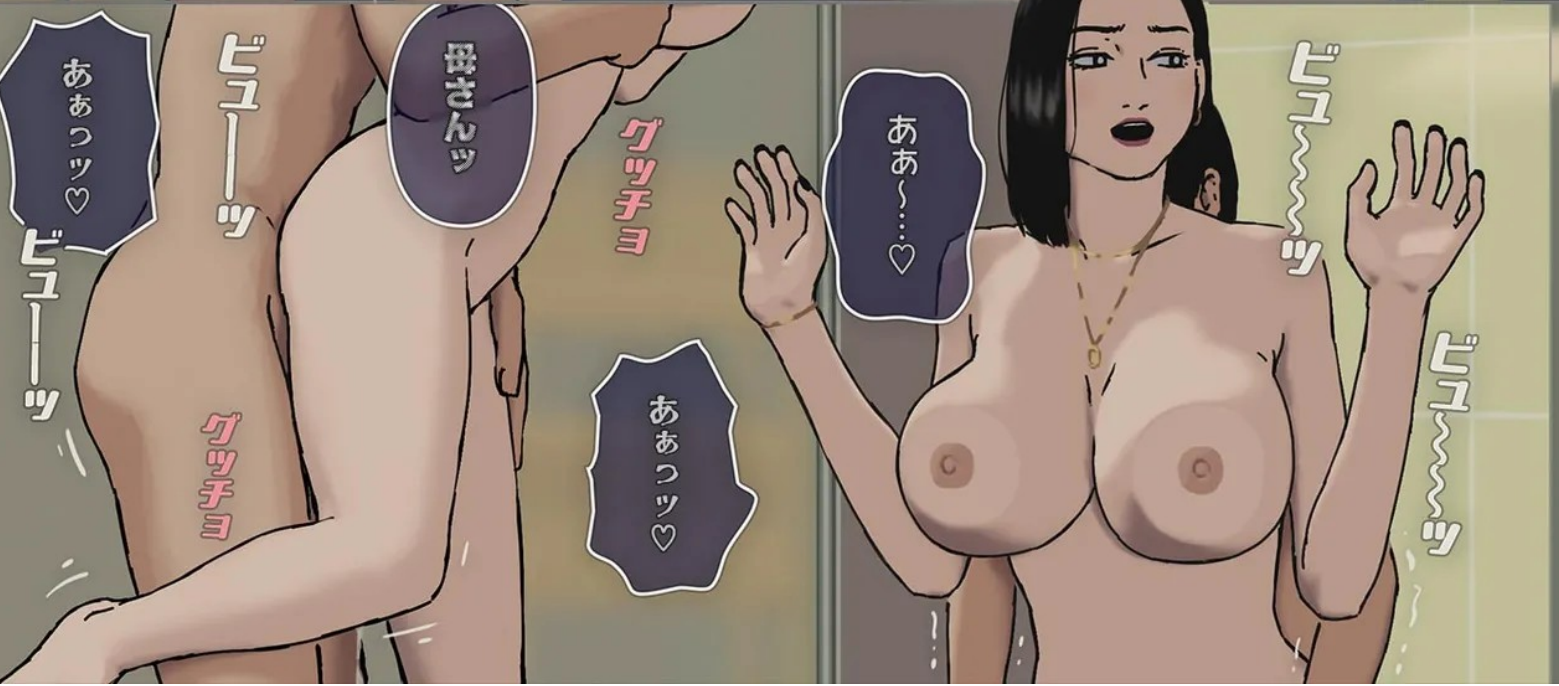



ゆっゆっくしが  
好きなのぞ♡

ああ…♡

うっ!!  
ニヤルルルル

ああ♡

でちやうつ  
でちやうつ

♡♡♡♡♡

ピクンツ

キユツ  
かつ母さんも  
イってる?!

キユツ



ん♡

パチン!

…口に出さなくても  
スズク♡

ああっ…凄いよ

だって…

…だって?

ブルンツ

…気持ちいい  
から

パチン!





別に綺麗にしなく  
てもいいわよ...

なに？

クチュ

クチュ

...こんなに中に  
出してたんだって



あつ...

ニユル  
ニユル

誰かさんが変態  
だから

...眠い？

眠くないっ

...



...どつしどつ  
かしらねえ？

...まだまだ  
いける

そうは見え  
ないけど...

やめておくのが正解ね...  
ただこの子も私と離れ  
たくないと思っている...

To be cotinued...

# INCEST ROOM #13



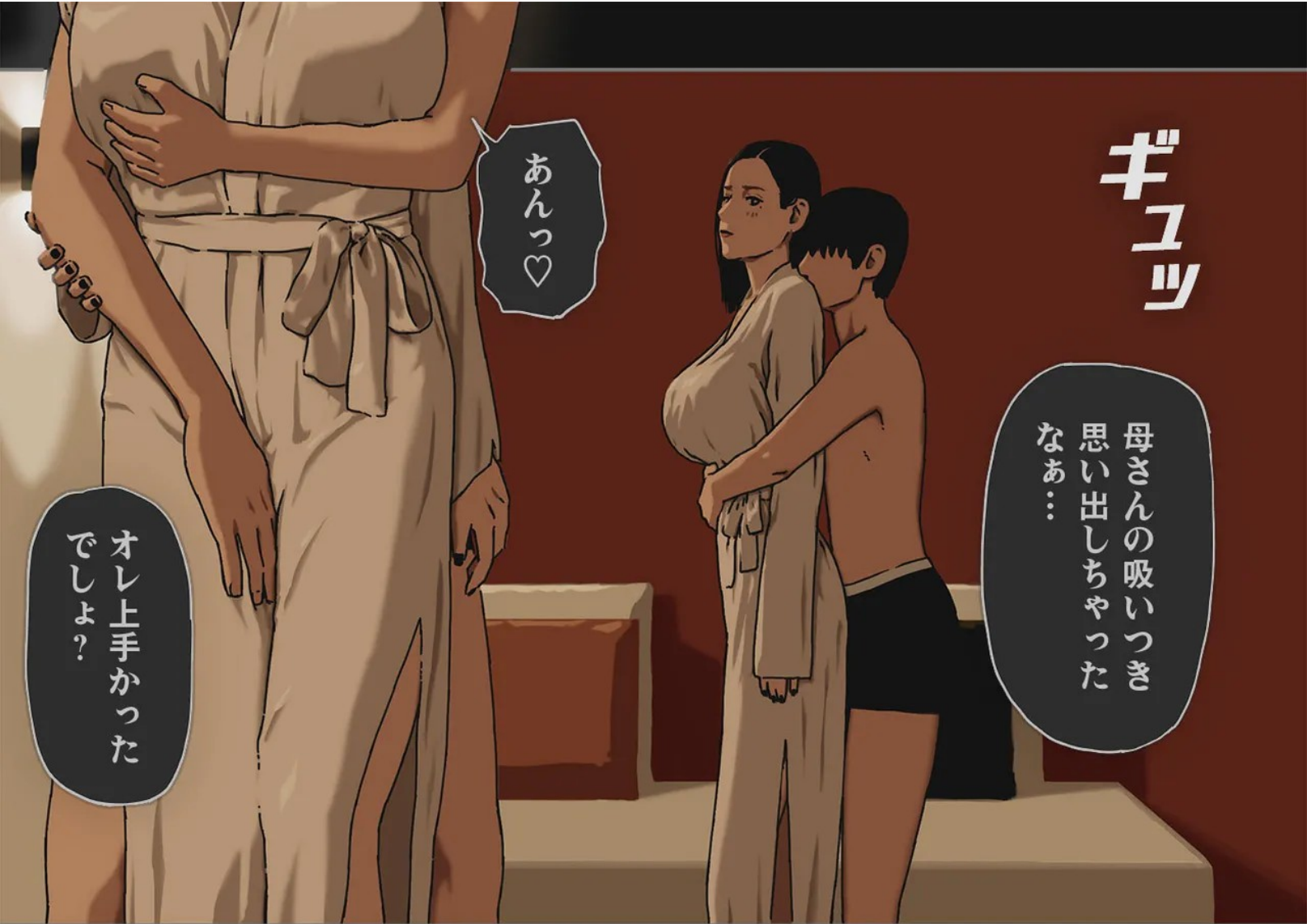

ギュッ

あんっ♡

母さんの吸いつき  
思い出しちゃった  
なあ…

オレ上手かった  
でしょ？

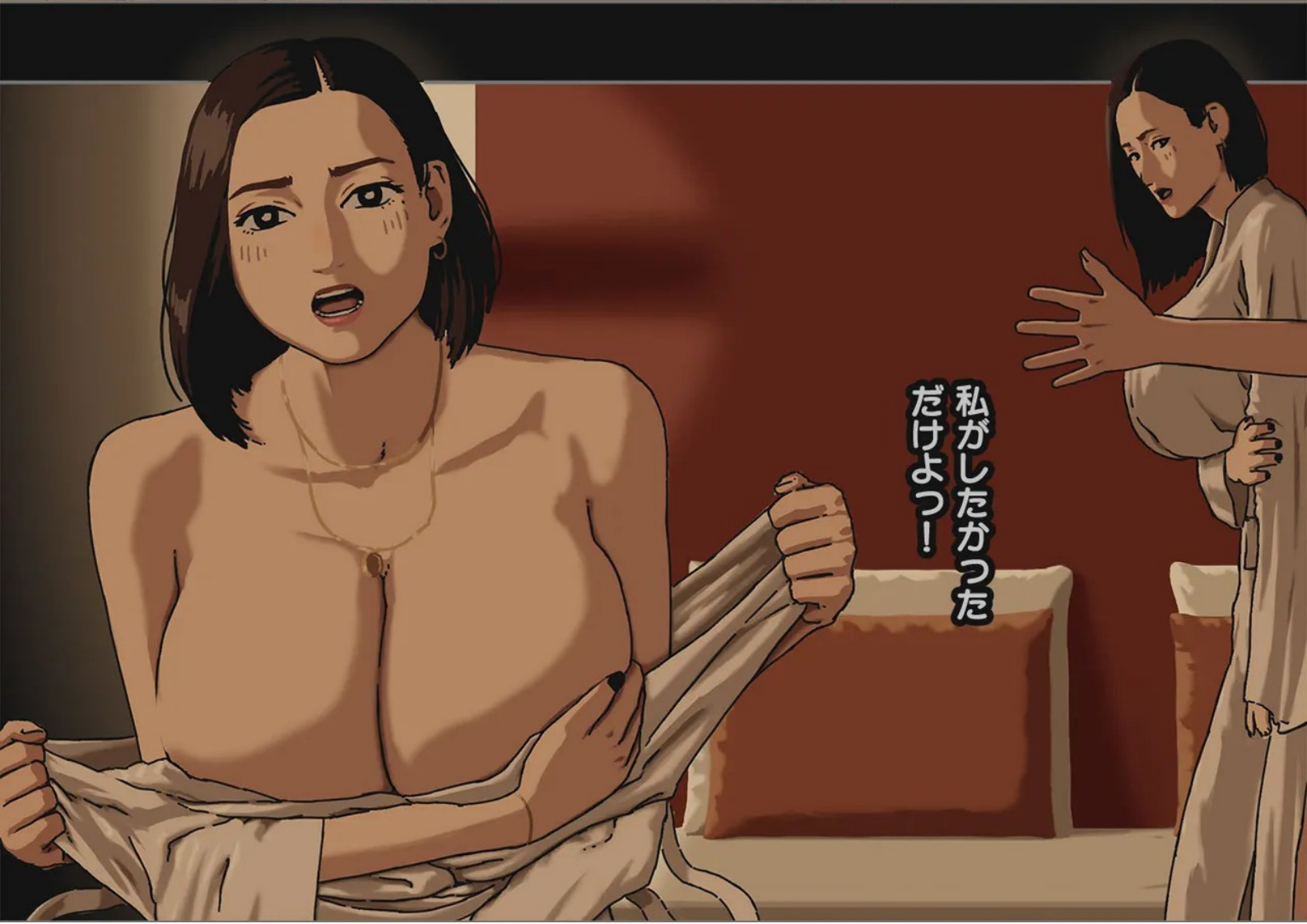

私がしたかった  
だけよっ！



…わたし…  
性欲強くなってる…

ねえセックス  
しようよ

っ♡

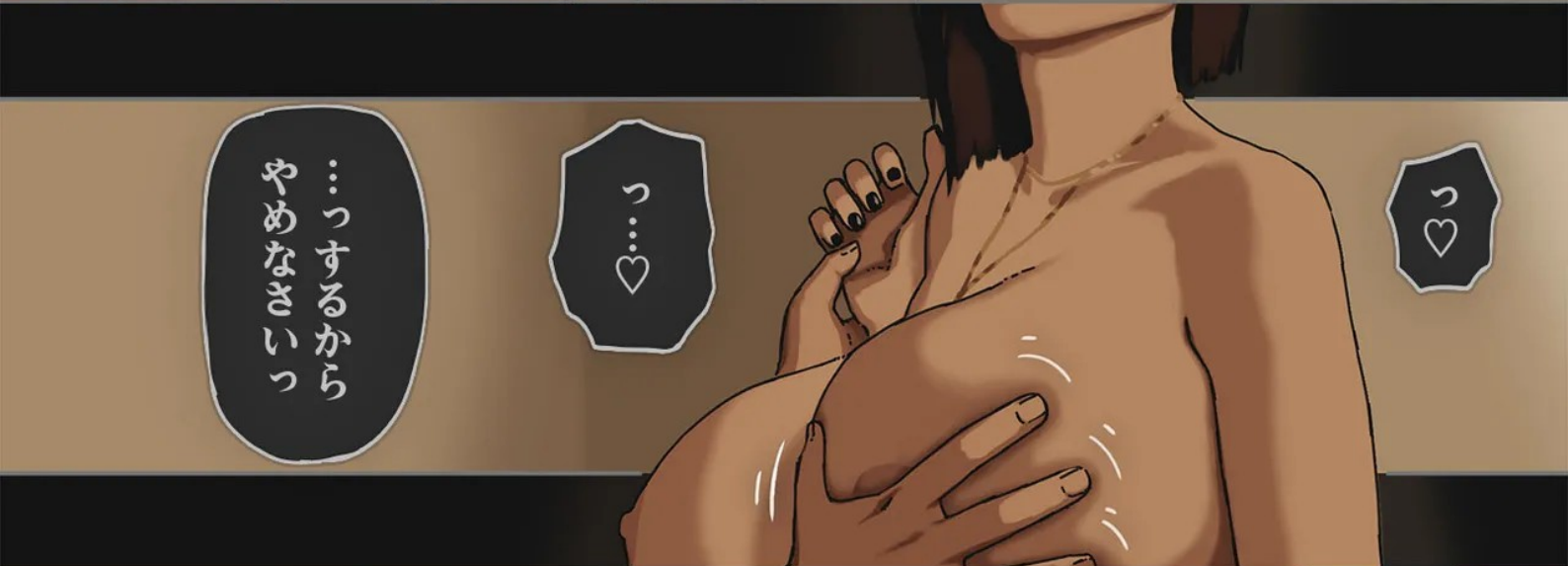

…っするから  
やめなさいっ

っ…♡

っ♡



お母さんも見てる  
といいなあ

真面目だから  
寝てるかも

昔は苦労させた  
からな

ゆっくり休んで  
くるといいさ



母さんのエロい  
顔見せてよ

んっ♡



カシカ



ねえ？

すげえ  
いいわ…



生でしようよ

ハー

スー

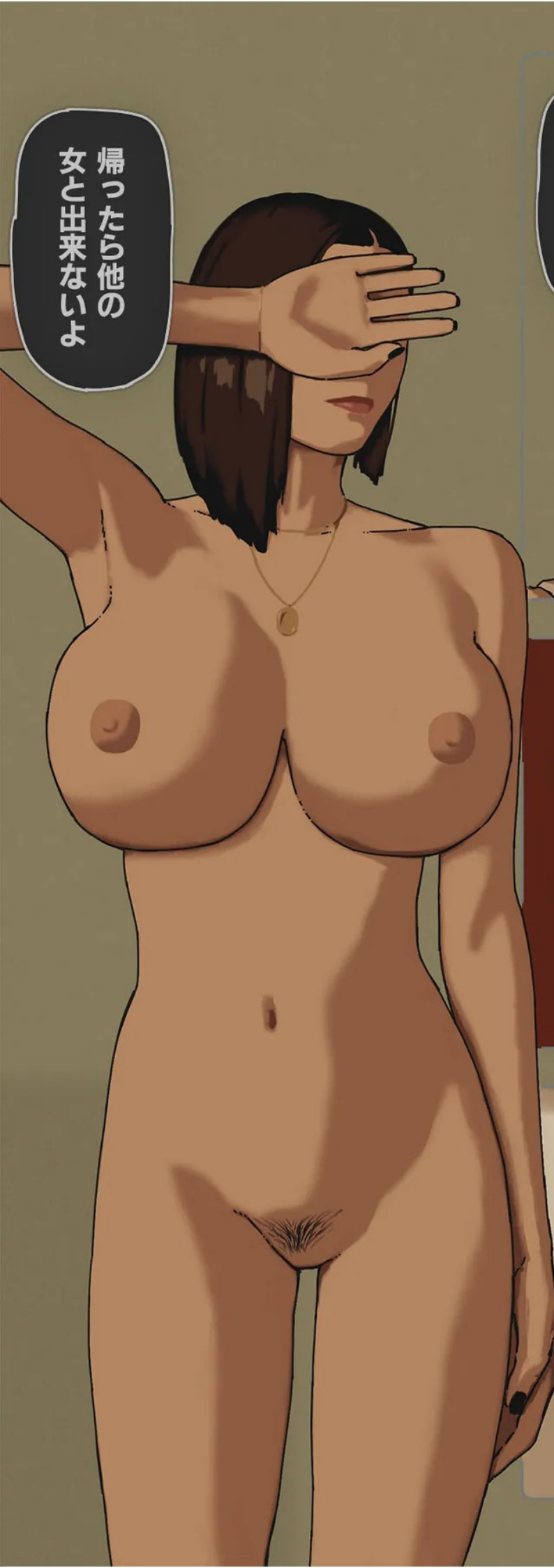

帰ったら他の  
女と出来ないよ



いいじゃん  
記念だよ

やめなさい



俺と母さんが  
セックスした



この体と毎日  
だもんな



嫌って言わな  
かったじゃん

普通するからよ



ニユル

っ！コンドーム  
つけてないじゃない



アツシ.....♡

ビルルルル



まっで...  
だめ、コレ

スズ.....♡

パチユン



ハアツ♡

締めまりが  
凄いよ

この子が満足  
したら終わり  
にしよっ…



仕方がない  
けどっ…

ヌッチュ

あと二回  
だけ…

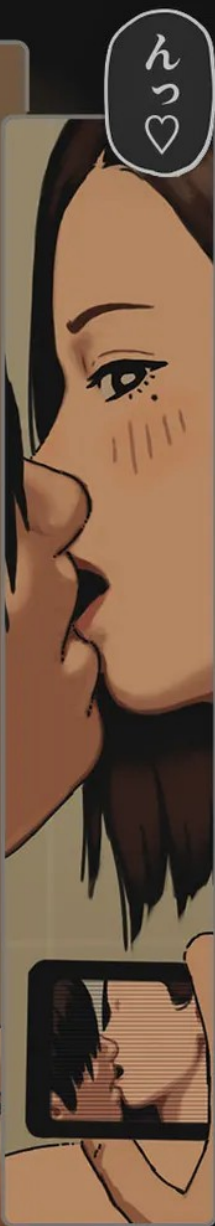

んっ♡



だめっ…  
またクッ



カチヤ



イクッ♡

イクッ♡



あと一回だけ…  
あと……

母ちゃんも  
ノリノリ  
じゃん



はっあ♡

ああっ♡

んっくう  
っくっ♡

何かツ…  
大事な事を…  
忘れてる…

ビュッーッ

……♡





最悪だわっ…

おっ  
良い感じ

こんなの…  
残されたら…



撮るよ

やめなさいっ

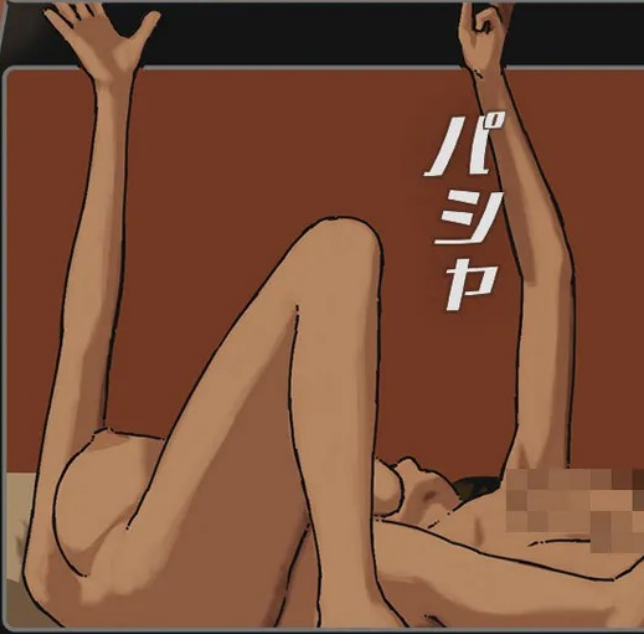

パシカ

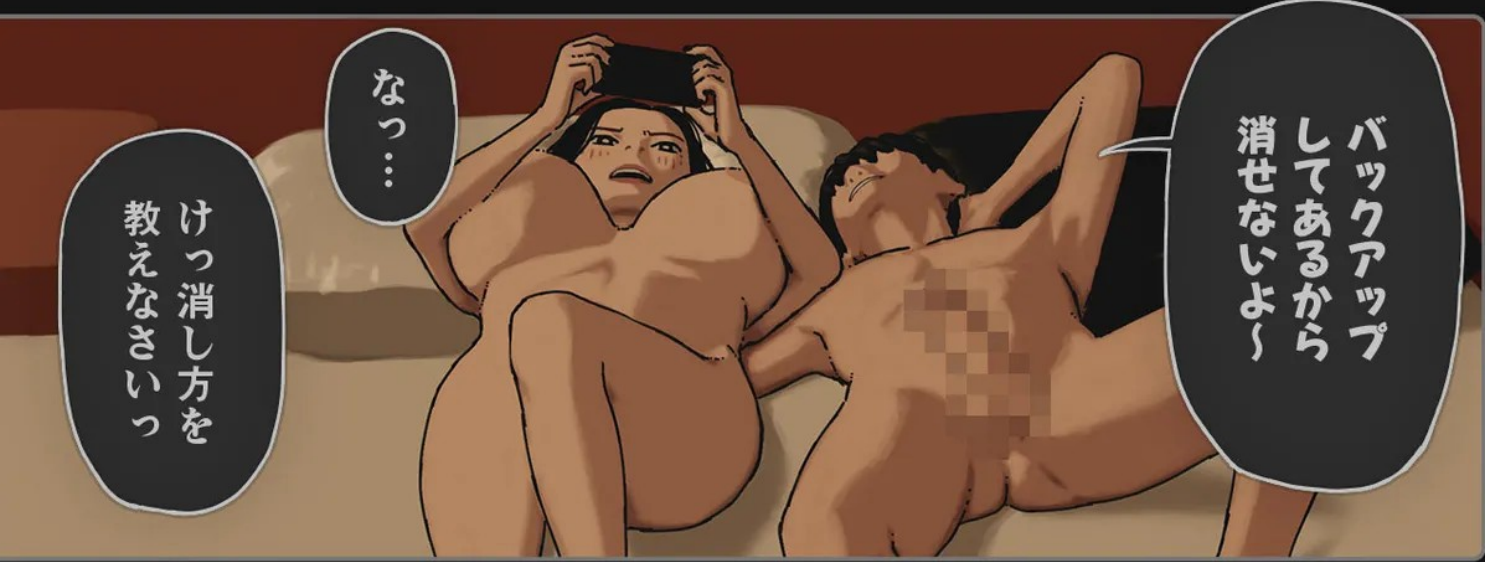

バックアップ  
してあるから  
消せないよ

なっ…

けっ消し方を  
教えなさいっ

# INCEST ROOM #14

ねえ?  
母さん

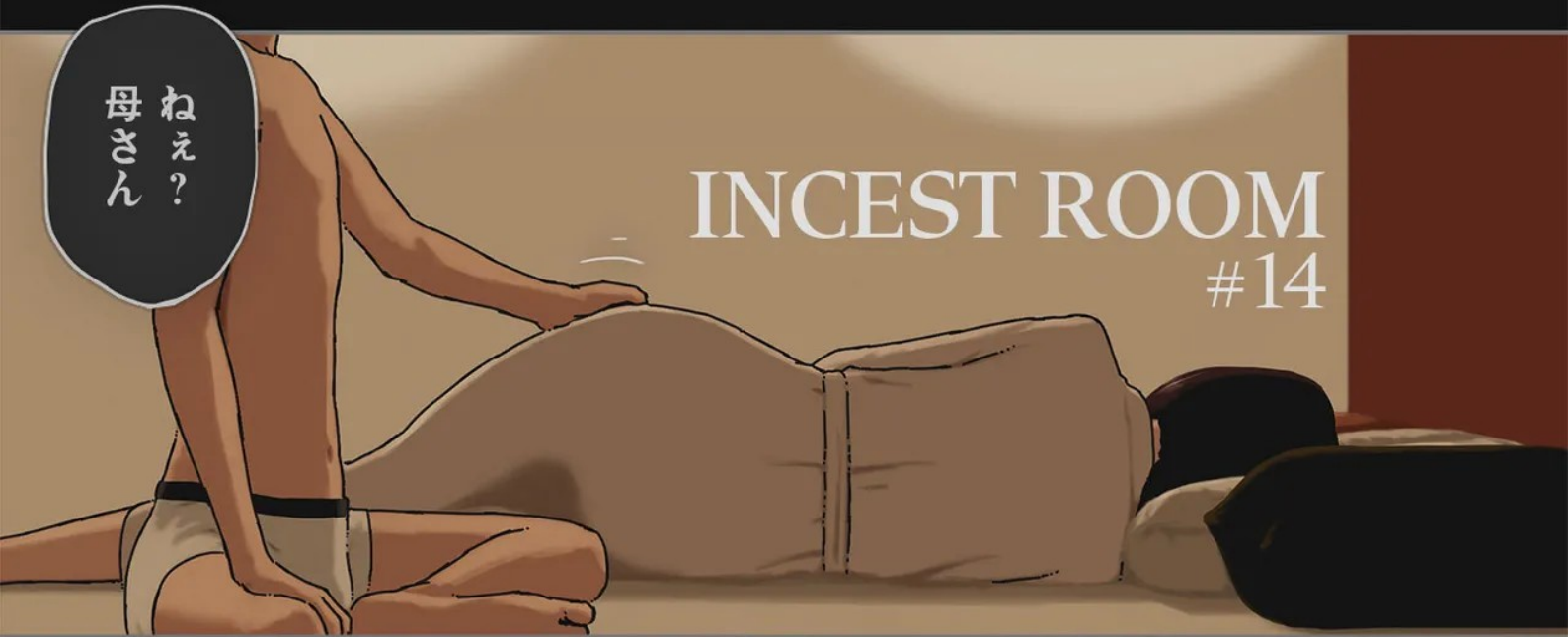

いやよ

パシツ

面倒くさい



もう一回  
しようよ



一人でしな  
さいよ

生はやっても  
やり足りなく  
てさあ



絶対気持ち  
よくする  
からさあ

だからしない  
って…

っ♡

オバさんになると  
スケベになるって  
本当なんだね

ダメッ…♡

まだまだ体は  
セックスした  
がってるよ

何回いえば  
わかるのよ…

ハア

ハア



絶対しないん  
だから…♡

あれ？

♡

♡

くちゅっ

くちゅっ



あぁあぁあぁ  
~~~~~♡



なんだ結構
濡れてるじゃん



はっ♡

はあっ♡

逃げたら
ダメだって

ぐちゅ
ぐちゅ

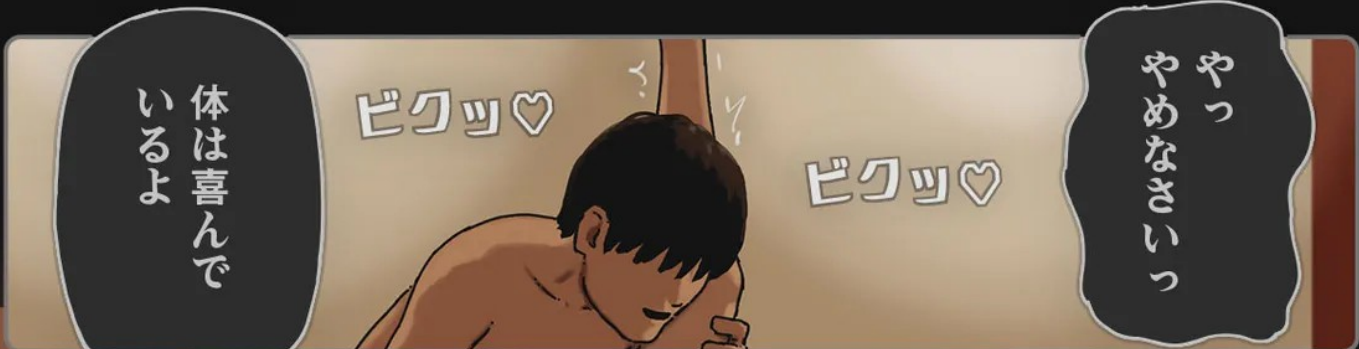

やっ
やめなさいっ

体は喜んで
いるよ

ビクッ♡

ビクッ♡



あっ♡

ああっ♡

んっんっんっ
~~~~  
♡



っはぁ♡

あっ♡

おつゆが凄い  
事になってる

あっ♡

ズズズッ

ちゆる

ちゆる



…せめて黙って  
いてくれない？

あっ我慢でき  
なくなった

やだ

んんっ♡

凄え…  
締まってる

これっ勘違い  
しちゃうなっ

パチユンツ  
パチユンツ

うるさいッ  
わねえッ

ハアツ…

ハアツ…

オレの女って  
気がするわっ



母さんの膣内  
ウネウネして  
きてるっ…

おっ♡

パチユンツ

パチユンツ

おっ♡



無理無理っ…  
痛いっ…

出るぞっ…  
ここらへん♡

口っ…♡

シグウウ…  
♡

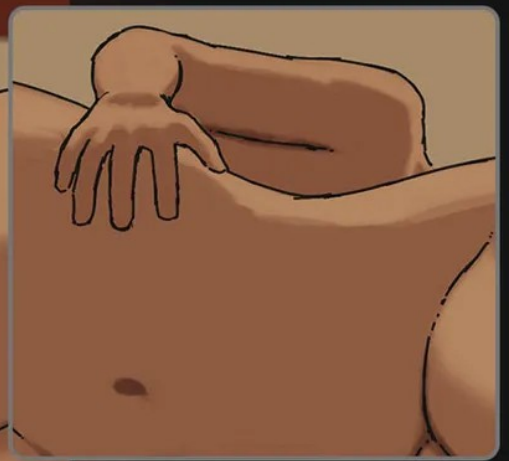

パツツン

パツツン

母さんツツ  
出るツ出るツ

イク…ツ♡  
イク…ツ♡

ビューーツ

母さん…ツ  
子宮が…ツ

カツ体が…♡  
勝手にツツ♡

あっあっんあ  
~~~~ツ♡♡

んあっ♡

ああっ♡



ムニツ

わかった

ムニツ

好きっていう
ことだよな？

わかったから

吸いつくって
いうことはさあ

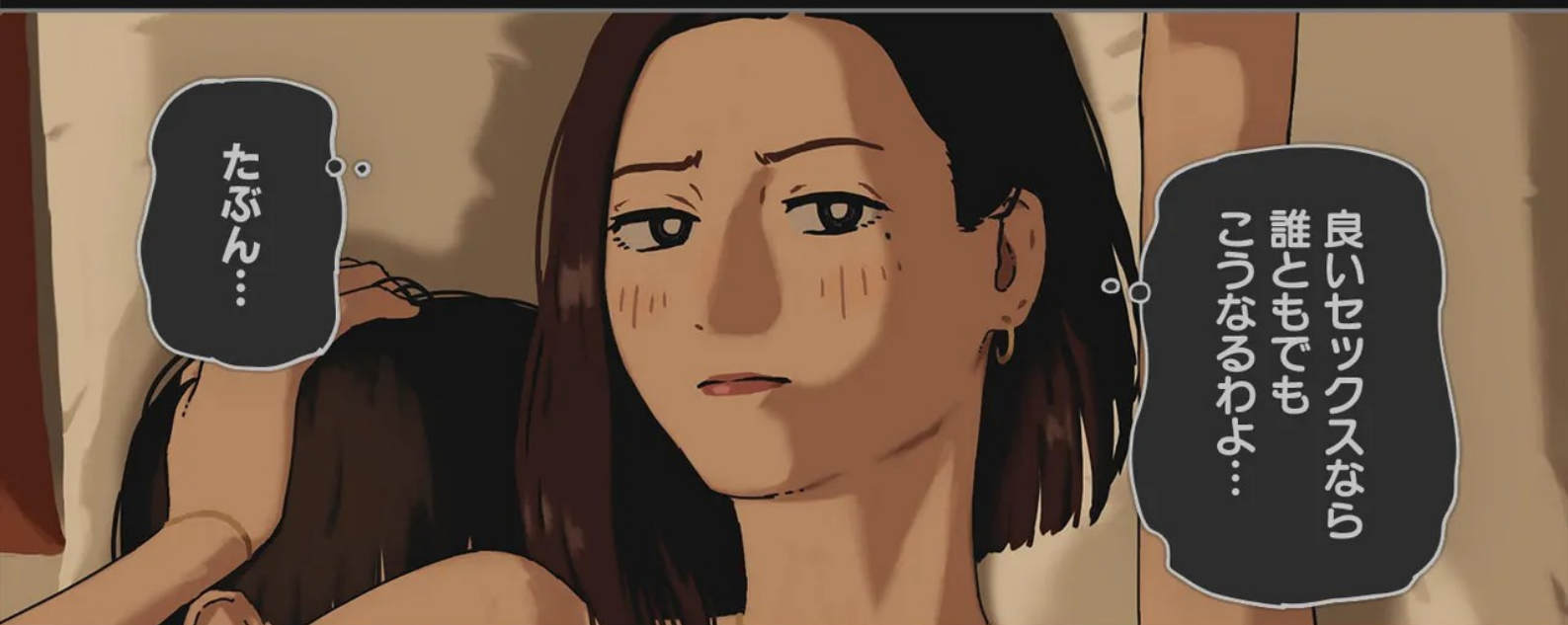

たぶん…

良いセックスなら
誰ともでも
こうなるわよ…



何これ…

えっ…

凄っ



いつもの倍は
あるじゃない

ビュルッ

ビュプッ

母ちゃん…



いけない事
覚えさせた
かも…

……

喜んでいた
のかしら…



もの凄く…

to be continued...

Thank you
for your support