



君を好きな僕と

あいつを

中編

忘れられない君と

ADULT ONLY

R-18



君を好きな僕と

~~あいつを~~

前編

忘れられない君と

「ADULT ONLY」  
「R-18」



結衣、俺と付き合ってください！

ふえ...？

キッ

子供の頃から  
ずっと一緒だったけど  
お前のこと好きなんだ！



やったー!!

おほほ...

キッ



—うん  
いいよ

キッ



そうなんですー  
これからよろしく  
お願いしますね

ちら



あらー同い年  
なんです

子供の頃にうちが  
結衣のお隣に引越し  
てきて...

ここまで  
長かったなあ...

ホッ...

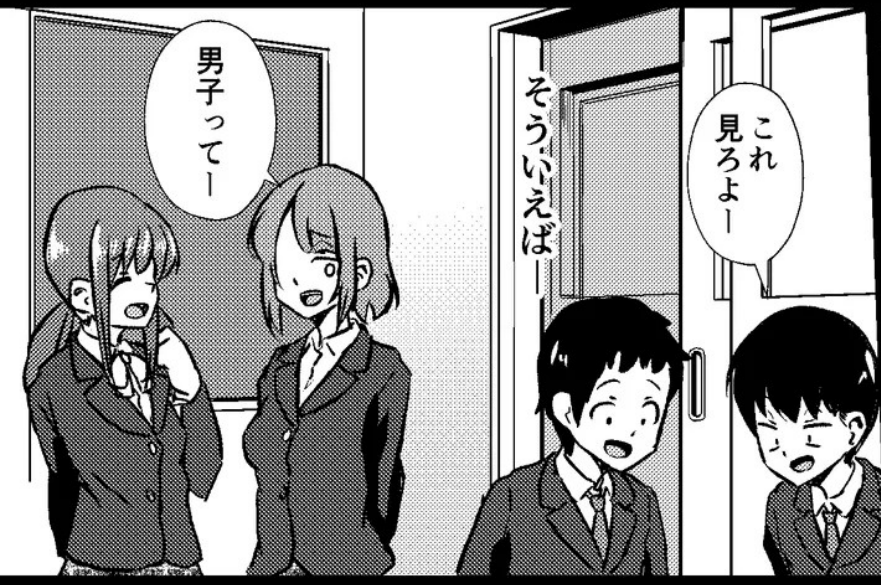

男子ってー

そういえば

これ  
見ろよー



撮るよー

はいチーズ

小中ずっと  
一緒で...



みんな  
席つけー

一緒に学校行くために  
結衣と先生とで  
3人で受験対策も  
したなあ...



今思うとこの頃から  
結衣のこと  
気になってたなあ...

?





やっとな  
夏休みだー！

颯ちゃん  
ずっと楽しみに  
してたもんね

だって彼女との  
初めての夏休み  
だぜ？



あ、でも泊まり  
とか嫌だったら  
全然……！！

ませ

ませ



じゃあうち来なよ！  
明日からパパとママ  
旅行でいないんだ

うえっ!!  
いいの!!



改めて  
言われると  
照れちゃうなー

夏休みどこ行く？  
海とかー

暑いし  
うちで泊まりで  
遊んでも……

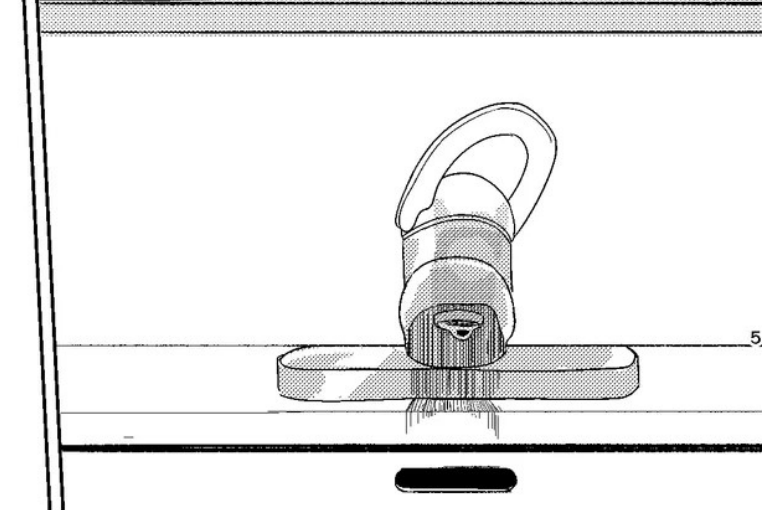



颯ちゃん  
待ってたよー

お、おう！

あつ  
そ、颯ただけど！

はい

カキ



はりきりすぎ  
だよー

泊まるのは  
初めて  
だからさ…！

家来るのも  
小学生  
以来だし…

そうだったけー？

カキ

カキ

カキ



って何物  
その荷物

お、お菓子とか！  
ゲームとか…！

お隣なんだから  
いいのになー



じゃあはい  
久しぶりの  
私のお部屋  
です

ゆい

カキ



カバン重かったー  
ちよっとしか  
外出てないのに  
あつついし!

おー!  
昔来た時と  
ぜんぜん違う!

そっかな?  
机持ってくる  
からそのへんで  
くつろいでて!



おまたせー!  
ちよっと廊下  
出ただけなのに  
あつついよー!!

カ  
ギ  
ツ

?  
どうかした?



エアコンないと  
死んじゃうー  
ん?



よと...  
なんだこれ...?  
ピンクの  
コード...?





いやいやいや！  
何見てんだ俺！

これで結衣に  
嫌われたら…！

ぶん

ぶん



なんかさっきから  
変だけでもしかして  
具合悪い？

ずいっ

おん

今度でも  
いいんだから  
無理しないでね？

そう…？



だっ大丈夫！  
楽しみすぎて  
はしゃいじゃった  
だけ！

腹減ったし  
飯食べよ！

あ  
た  
ぶん  
ぶん

あ  
た



よかったー  
お母さんに教えて  
もらったんだ  
颯ちゃん  
好きって  
言ってたから

結衣の作った  
ハンバーグ  
めちやくちや  
美味しかったわ!

マジか!  
めちやくちや  
嬉しいわ!!



ずっとこの先も  
こうやって結衣の  
ご飯食べたいなって

——なんかさ  
こうしてみると  
結婚してみたみたいで  
変な気分だな…

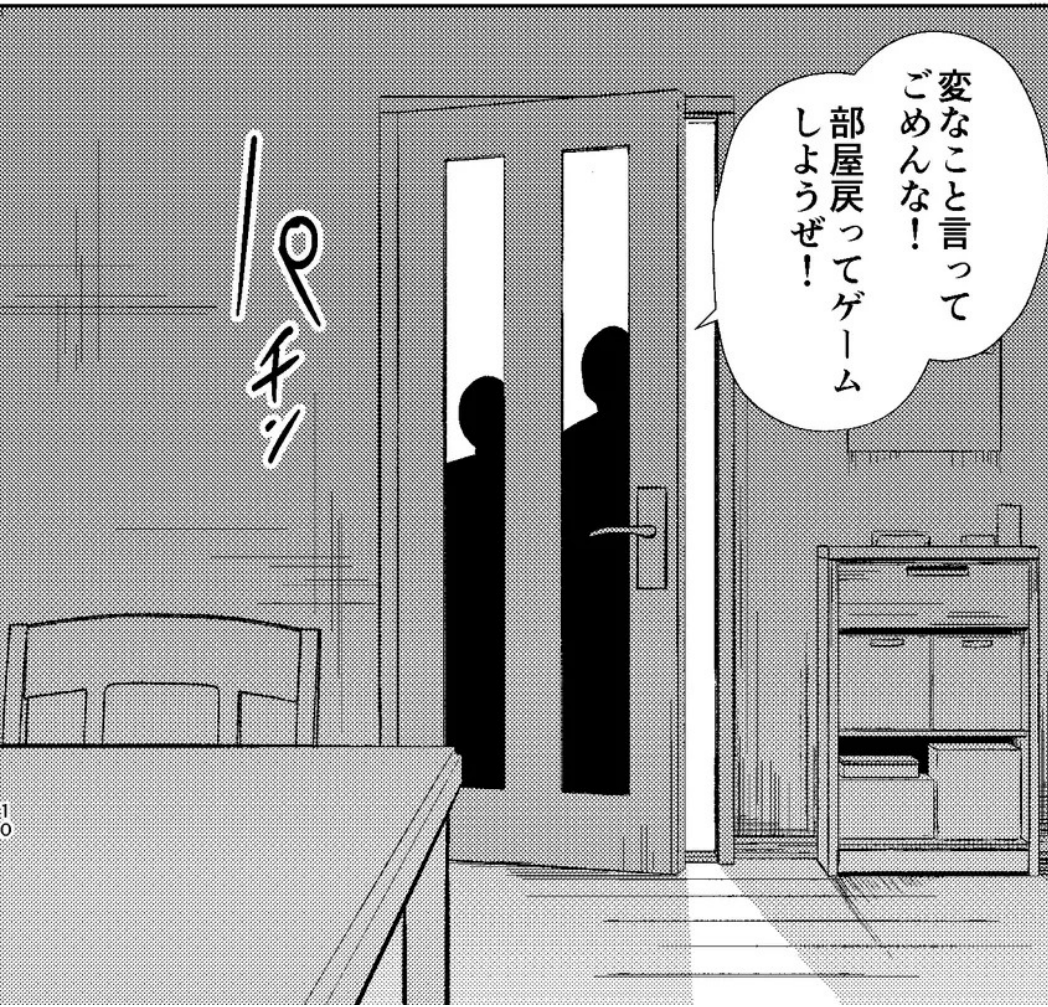

変なこと言って  
ごめんな!  
部屋戻ってゲーム  
しようぜ!



なんてな!  
気が早いのか!



?  
一緒にベッドで  
寝ればいけない?

えっ!?



そいや寝る時  
どうすんの?

どうするって?

いや布団  
とかさ...

無かったら  
うちから  
取ってくる  
けど.....



このまま  
一緒に  
寝たいけど...!!  
我慢できるか...?  
無理だろ...!



えっ  
なんかそんな  
おかしいこと  
言ったかな?!

私達付き合っ  
てるんだし...!

ま、まあ  
そうだけど...



あ!  
ちよま!

な、なんか  
ごめんね  
おふとん  
取ってくるよ

KUSIYAKI JIYOPI



のわっ!?



ど、どうすんだ  
この状況……!!





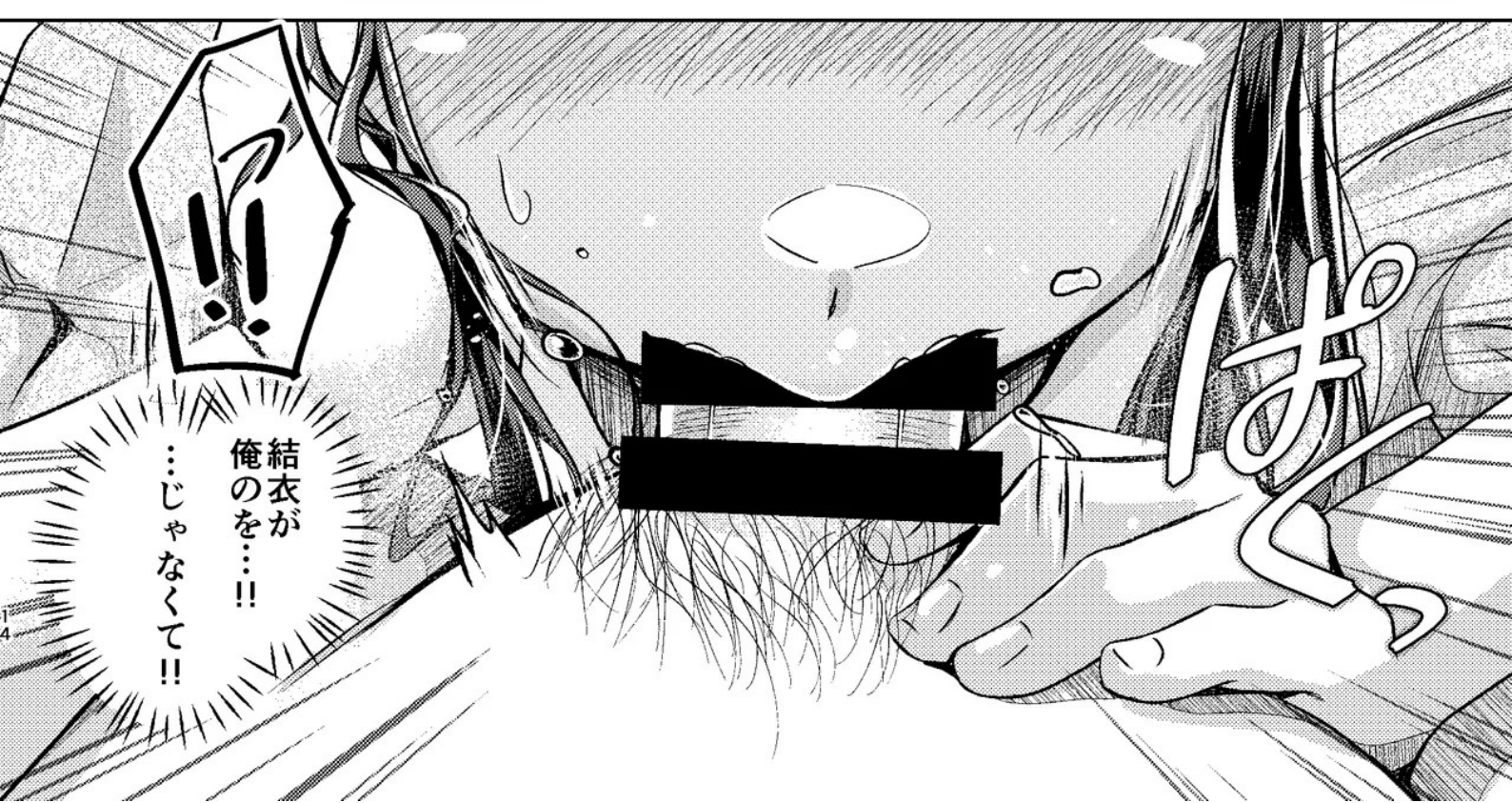





ぞ、雑誌とかで  
勉強したんだ…!



き、気持ち  
いいけど…  
なんか  
慣れてない？



どーお？  
気持ちいい？



う、嬉しい  
けど…!



気持ちよくなつて  
ひもひよふなつへ  
ほひしいから…♡



はやく  
離して…!



もう限界  
だから…!



離して  
って……

か  
い

ごめん  
我慢出来  
なかった……!



吐き  
出しっー!



……?  
どしたの?

飲んじやった

は

は  
は

あ  
あ

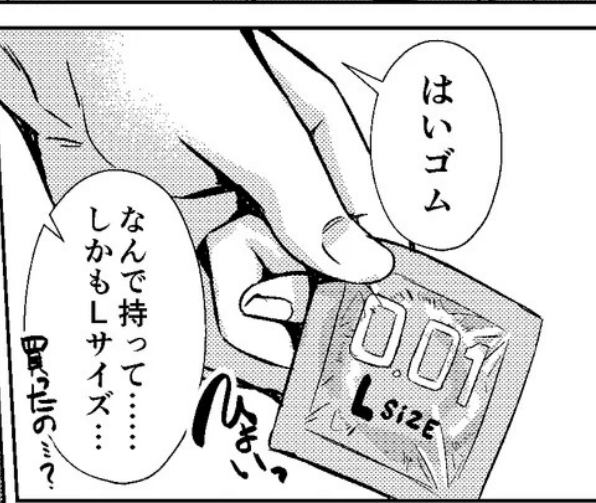





あの...  
は、初めてだから  
うまく出来なかったら  
ごめん—

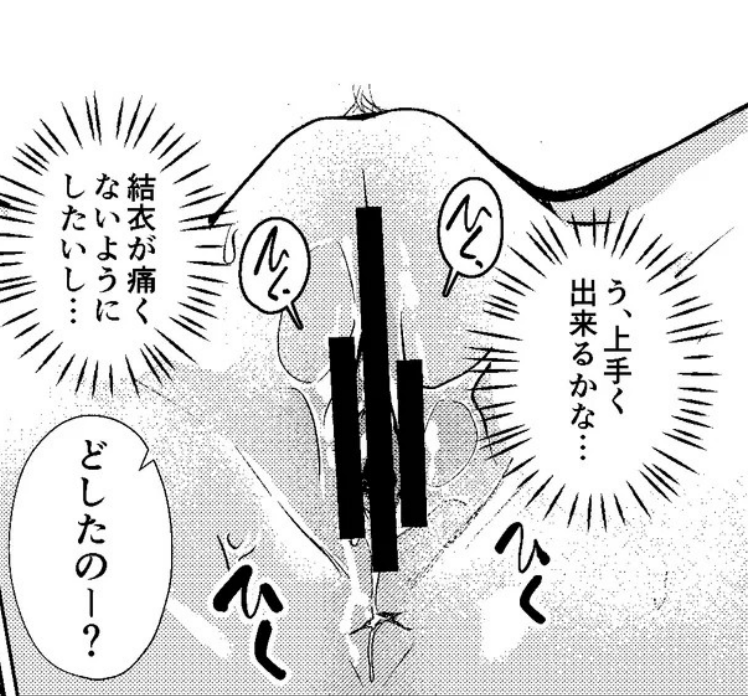

結衣が痛く  
ないように  
したいし...

う、上手く  
出来るかな...

どしたのー？



私も初めてだから  
大丈夫だよ！



あ、あれ？  
上手く挿入ら  
ないかも...



じゃあ  
いくぞ...



—ほら  
ここだよ

あ、ごめん...



はっ

お互い卒業  
おめでとうだね

はっ

どんな感じ？



は、挿入った…!!

せつぞう



キ

わっ……!!

本当に結衣の  
ま〇こに  
入って……!!

そりゃ入って  
るよー

キ

ぬっ…

ぬっ…

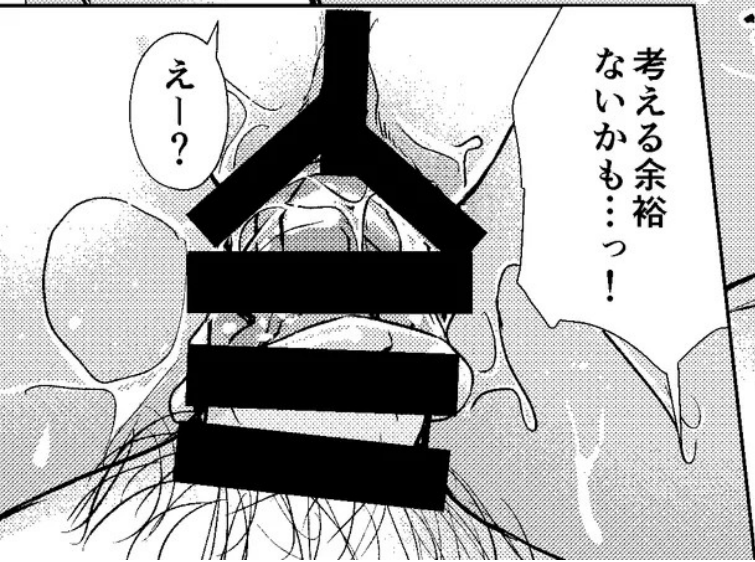

考える余裕  
ないかも…っ!

えー？



結衣とのえっちが  
こんな気持ちいい  
なんて……!!

ちっちゃい頃から  
ずっと一緒に……!!

あのときは  
こんなこと  
するなんて

考えて  
なかった!

結衣……!  
俺っもう……!!

わ、私もお……!



コンビニで  
買えるかな…



ちゃんと  
合うサイズ  
買いにいこっか



ゴム、外れ  
ちゃったね

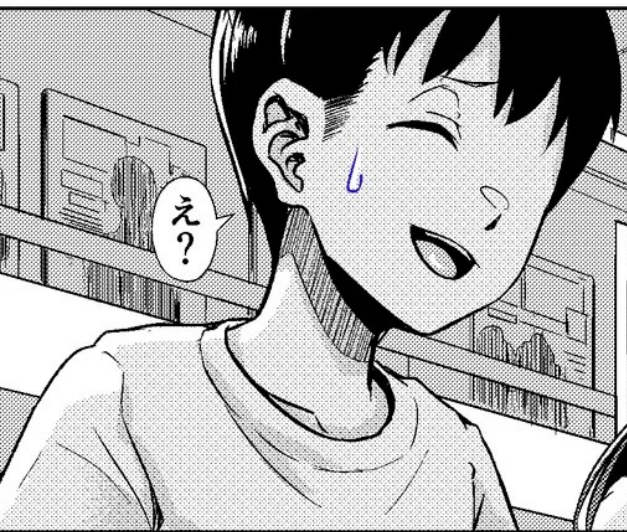



あ？

さっさと  
帰ろうぜー



あの：  
私に先生の  
個人授業：  
またしてくれ  
ませんか：



いやー先生より  
先に彼女出来るなんて  
なんか優越感ー！



# あとがき

はじめましてぺるりです。  
お手に取っていただきありがとうございます。

今回初のNTRです。NTRなのかなこれ。  
BSSな気もするしジャンル定義が自分でも難しい……。  
お話の上ではこの話は導入部分です。まだイチャついでる段階！

NTR作品大好きなので自分でも描きたかったのですが、  
導入と事後をちゃんとやろうとするとどうやっても  
数話構成になっちゃう関係で中々踏ん切りがつきませんでした。  
なので僕としては満を持してって感じです。多分3話構成になります。

最後にはちゃんと読んだ人に何かしらダメージを与えられる  
お話に出来たらなと思っていますので  
良ければお付き合いいただけたら嬉しいです。

女の子の日常と感覚がエロで上塗りされてくの、いいよね。

それと真激コミックスから3月に初単行本がでました。  
家族のハートフルな話、いっぱい入ってます。  
電子配信もありますのでこちらも読んで頂けたら僕が飛んで喜びます。  
こちらにはNTRはないのでNTRが欲しい方は気をつけてください。  
詳細は次ページに！

以上、ぺるりでした



単行本1話試し読み(Pixiv)  
配信と書店URLもあります



よ3しくね!

おくづけ

発行日：2024/08/12

サークル：約四十万サラダ

代表者：ぺるり

連絡先

X：@peruri1

mail：peruri2@gmail.com

印刷会社：日光企画

君を好きな僕と  
~~あいつを~~  
前編  
忘れられない君と

約四十万サラダ



君を好きな僕と

あいつを

中編

忘れられない君と

ADULT ONLY

R-18

# まえがき

こんにちは、ぺるりです。  
お手にとっていただきありがとうございます。  
ページの都合でおくづけと前書きが前に来てしまいました。  
この場合もおくづけって言うんでしょうか。

今回は冬コミで出しそこねた昨年の夏コミで出した本の続きです。  
前編未読でも読めるように作ってみました。

前は1冊丸々導入みたいな感じになっていましたが今回はちゃんと女の子の感じているところが描けて楽しかったです。  
予定では次でこの話は一旦終わりなので  
それまでお付き合いいただければ幸いです！

内容的に商業だと描きづらい感じの話を同人で描いているのですが  
女の子にひどいことするのがやっぱり一番描いていて  
自分でワクワクします。イラマもっと描きたい…

また、今回からFANZAにも電子を出す予定ですので前編未読の方は  
私のXやPixiv等からそちらもチェックしていただければと思います。

以上、ぺるりでした！

あらすじの後本編をお楽しみください！

**おくづけ**  
**発行日：2025/08/17**  
**サークル：約四十万サラダ**  
**代表者：ぺるり**

**連絡先**  
**X：@peruri1**  
**mail：peruri2@gmail.com**

**印刷会社：SUNGROUP**

# 前回のあらすじ

幼馴染の颯太と結衣は進学を機会に付き合い始めた。  
そして迎える初めての夏休み、両親が旅行に行っている間に結衣の家で  
お泊りデートをすることに。  
当然のように初体験をする二人だったが妙に手慣れている結衣に颯太は  
小さな違和感を覚えるも、目の前の彼女の体にそれどころではなかった。

その後1回戦を終えてコンビニに買い出しに行く二人はそこでたまたま  
元担任の吉野と遭遇する。  
かつての担任と颯太の話が弾む中どこか落ち着かない様子の結衣、  
今回はそんな二人の帰宅後のお話。

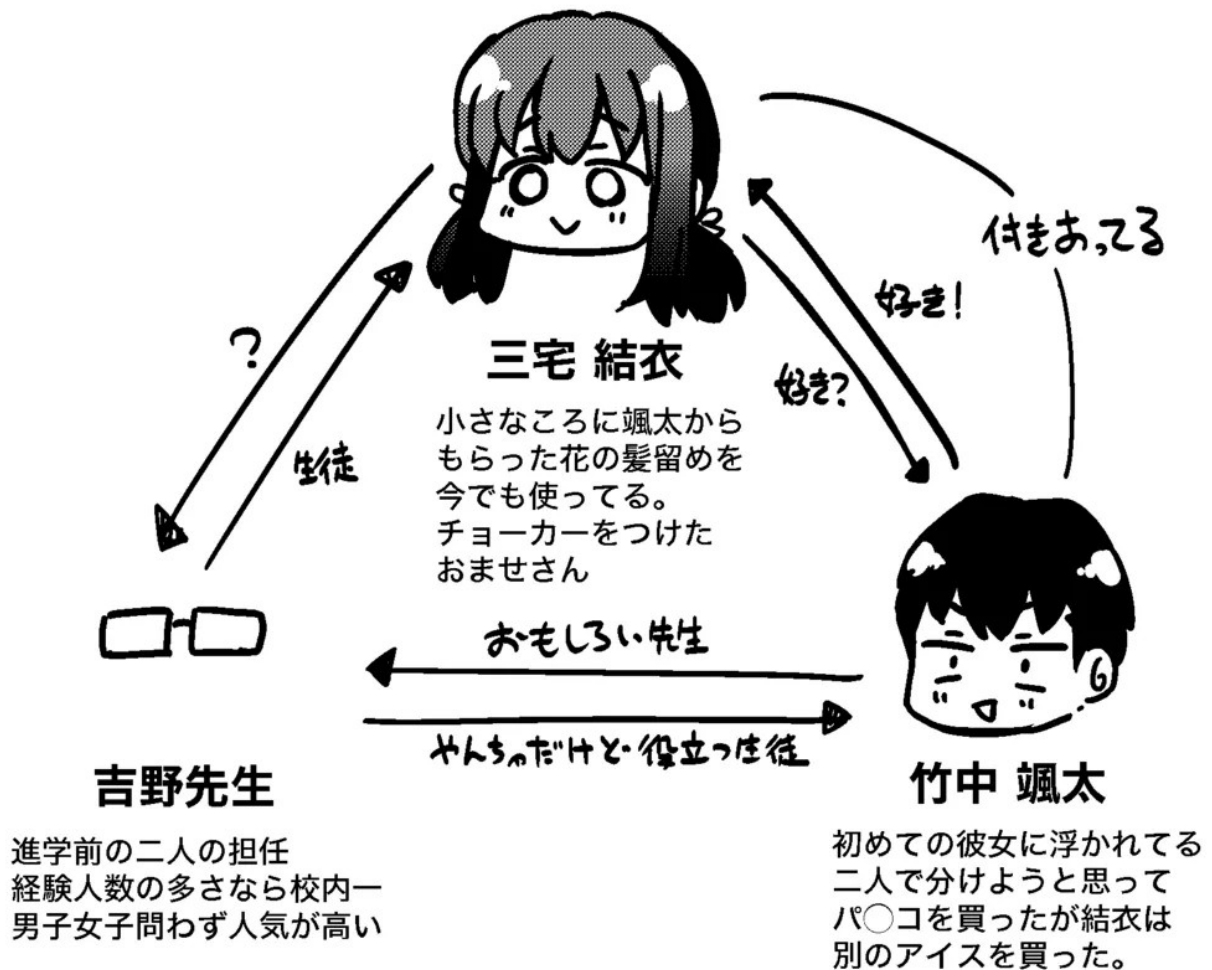



あー…  
結衣のやつ  
溶けちゃって  
るかも…

俺の半分  
あげようか？

どせえ



ん…

…？  
いいなら  
いいけど…



早くアイス  
食おうぜ！

いやー！  
夜でも全然  
暑かったなー！

ガッ  
キョ



まさかよっしーに  
会うなんてな！  
卒業以来だよな！

…そだね

結衣もなんか  
キョドっ  
ちやっさ  
まあ俺も怒られ  
ないかちよつと  
ビビったけどさ

ぽけー

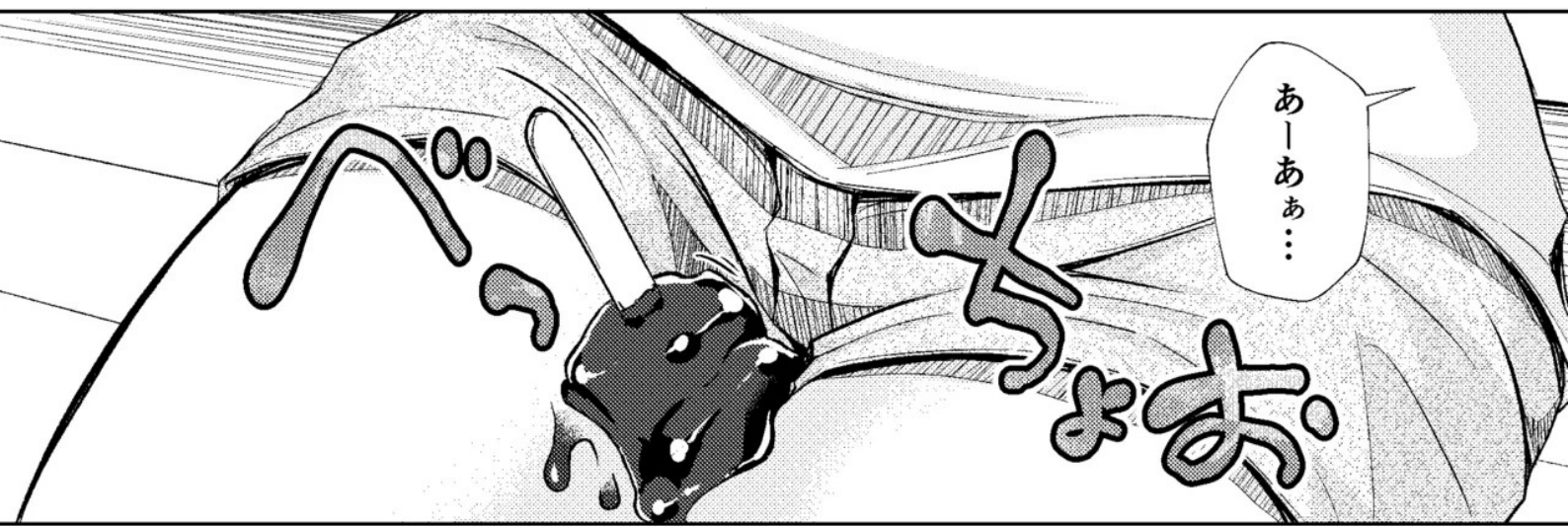



結衣は昔から  
こういう抜けてる  
ところあるよな！

……

まあそこが可愛い  
っていうかー  
ほんま……!!



遠慮しないで  
いいからさ！

…遠慮とかじゃ

ふんま



なあもう  
1回……!

へっ!?



……



せせ  
せせ



……?  
先に風呂行く?

あせ  
ちよ、ちよっと  
待って……



ちやんとゴムも  
買ってきたし……  
母さんにも  
泊まりって  
言ってきた  
からさ



私達まだ  
学生だしさ……

や……今日はもう  
やめて置こうかな  
って……  
ほらえっちばかり  
するようになって  
なっても良くない  
っていうか……

さっきまで結衣も  
乗り気だったじゃん!



なんでか教えて  
くれよ!  
なんか俺に悪い  
ところあったら  
気をつけるから……!



えっ...!?

わかった一旦  
帰るわ...

理由は言え  
ないけど...!

でも颯ちゃん  
のせいとか  
じゃなくて...!

...話すから  
一旦ドアの外で  
待ってて...!!

ごめん!  
...話すから!



—入って  
良いよ...



な、なん  
なんだ...

ゆい  
良いって言うまで  
開けないでね!



おほー

なんたぶー!  
そんなお楽しみ  
用意してたんなら  
先に言ってくれよ  
でもなんで  
中学の制服…



……



ちがうの!

スリスリ





あの時先生に  
犯されたんだ

先生……！  
やだあつ……！！

痛いよ……

やめて  
よお……！！

三宅は竹中と  
違って先生の  
手伝いできて  
偉いなあ……！！

おもちゃで  
何時間も  
虐められたり

その後も補習の  
たびにサレてね……





違うかな…  
気持ちよく  
なってきたね



最初は本当に  
辛かったけど

段々私も  
慣れて…

先生止め  
て…っ!!  
おかしくなっ  
ちゃう…!!



私と一緒に  
この部屋で何回か  
勉強したでしょ?

あ、ああ…



あ…  
そういうばー



あの時も先生に  
いたずらされたり  
してたんだよ?

気付かなかっただけでしょ?

はあ!?



結衣は昔から  
抜けてるところ  
あるからなー



おいおいなんか  
変なもん食ったん  
じゃねーの？

あ、あはは  
そうかも…

途中でちよつと面白く  
なっちゃったもん  
颯ちゃんずーっと  
気付かないんだから



私がその後  
どうなってるのか  
なんて想像も  
できなかつたよね

せんせえ…  
早くう…♡

すっかりアナルも  
覚えられたな  
偉いぞ三宅

焦らさな  
いで…♡



お…♡



ごめんね颯ちゃん  
失望した…よね？

そ、そんな…



ま…想像するわけ  
ないよね…  
同級生と先生が  
そんな関係なんて

せんへえ…  
もつとお…  
♡♡



はは…  
笑っちゃうでしょ？  
最初は嫌だったのに  
自分からおねだり  
しちゃってさ…  
さっき先生に  
会った時も  
触っちゃってね

だめだね私  
忘れるのに



この首輪も  
先生に  
もらったんだ

えっちしたくなったら  
先生の前でこうやって  
首輪を触るの



振られたんだ  
卒業の1ヶ月前に

…は？



じゃあなんで  
俺と付き合ったり  
なんか…!!

よっしーと  
付き合ってたれば  
よかっただろ！



あき  
ふい

あき

ふい

ふい

せんせ♡  
今日もいっぱい  
出してね♡



あ、あのさ！  
せんせえ！  
私もそろそろ  
卒業じゃん  
だから私達の  
今後のこと…

あー……  
そのことだけだな

馬鹿言うな  
先に一服したい  
だけだ



三宅ちょっと  
待て

もうイキ  
そう？

ふい



もうこの関係は  
終わりにしよう

進学したら  
会いづらく  
なるしな

……へ？

それに高校からは  
もっと勉強が  
忙しくなる  
部活だって  
したいだろ？

まあ俺のことは  
忘れて高校で  
恋人でも探すと良い

ゴッ

ゴッ



のわっ!?

かば



今日で最後  
でも



ま、そういうこと  
だから……

……



あ、ごめん

あ、ごつごめん  
終わりなんて  
冗談だよな!

……何の  
つもりだ

よ、吉野  
先生……

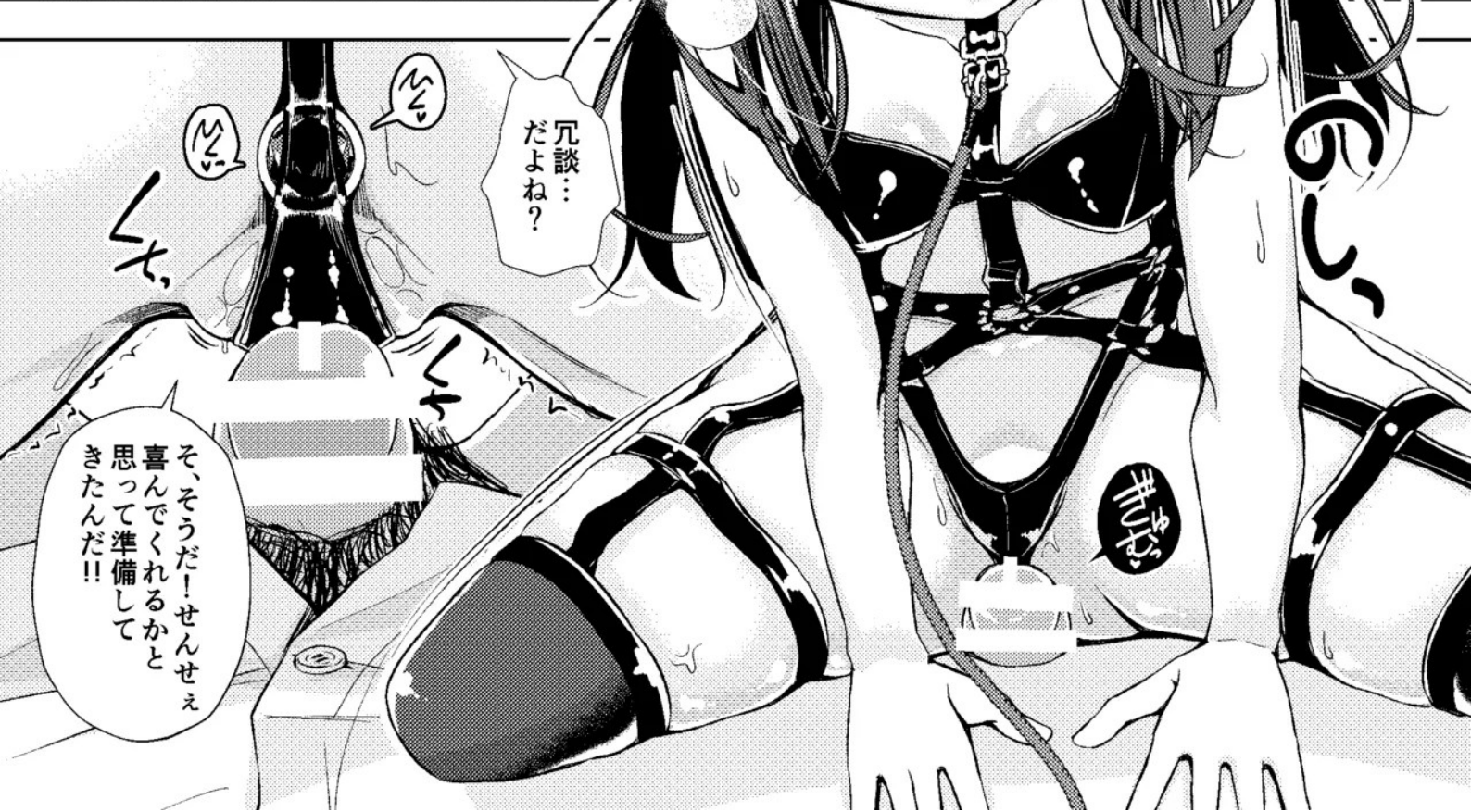

冗談……  
だよな?

そ、そうだ! せんせえ  
喜んでくれるかと  
思ってた準備して  
きたんだ!!





ほらせんせえの  
大好きなとろとろ  
ケツマンコ♥

私なら…っ♥  
せんせえのしたいこと  
全部してあげるよ…?♥



最初は痛かったけど  
3年かけてせんせえ  
専用になったんだよ?



私のおっぱいも  
アナルも…おっ♥  
マンコもせんせえの好きに  
していいから…♥

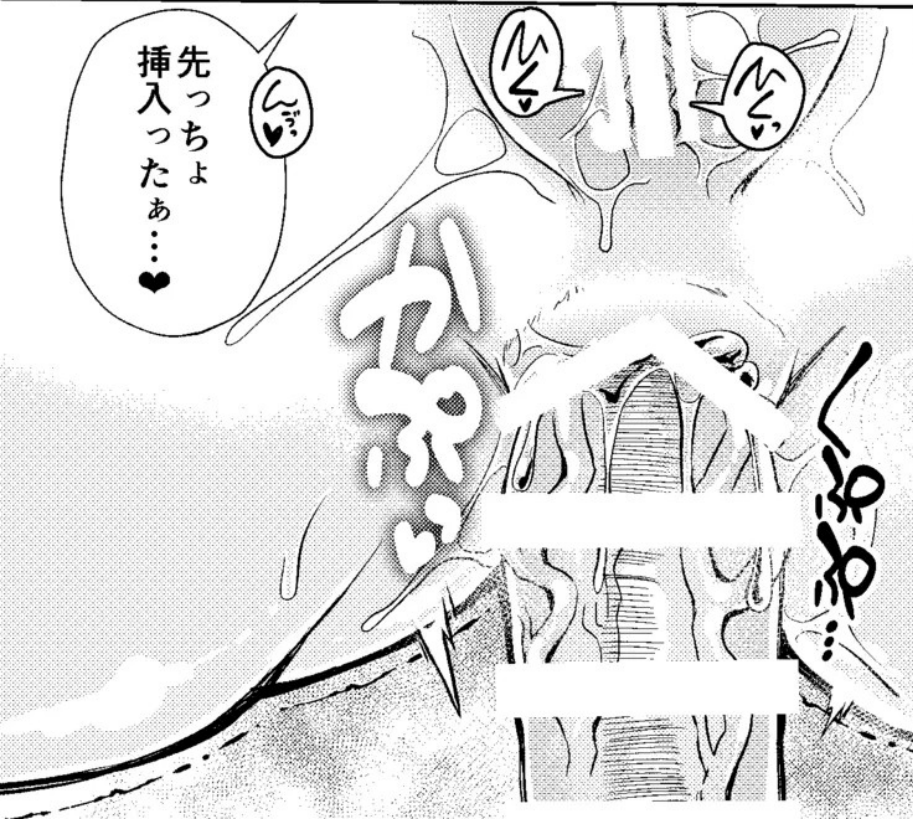

先っちょ  
挿入ったあ…♥



見てみてこんなに  
すんなり挿入るよう  
なっちゃった…♡



私のナカ先生の  
形になってるよ…♡



もっと奥まで…



ココも……♡



先生に色々教えて  
もらって私すごく  
変わったんだ……♡

考え方も……  
気持ちよく  
なり方も……

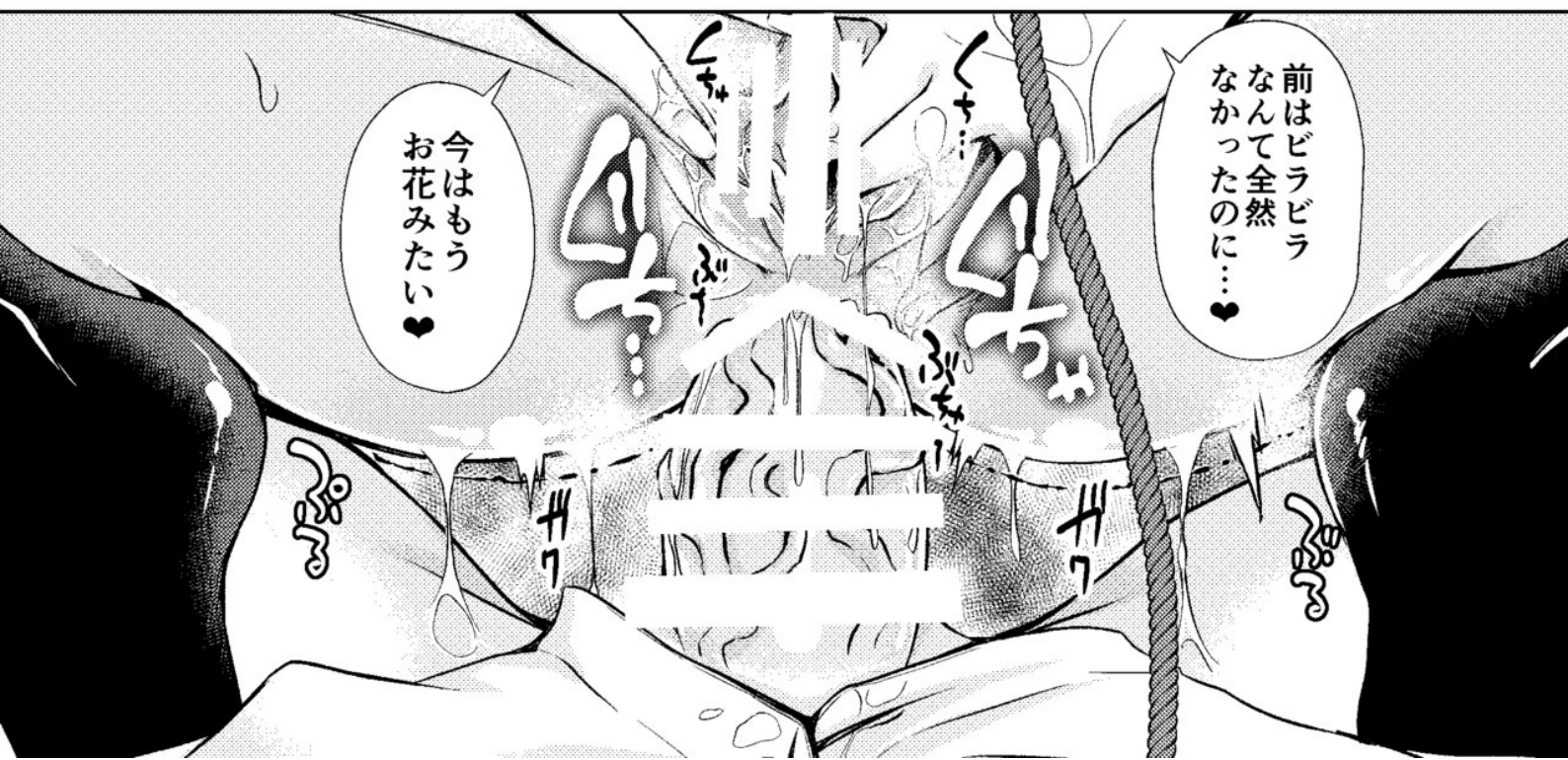

今はもう  
お花みたい♡

前はビラビラ  
なんて全然  
なかったのに……♡

せんせえを  
気持ちよく  
するために

こんなに拡がる  
ようになったんだよ

これからも先生の  
ためになんだって  
するからあ...

びびり

びびり

びびり

びびり

びびり

だから...

びびり

だから終わりなんて  
言わないでよお...

びびり

びびり

びびり

びびり

びびり

びびり





黙って聞いてれば...

せ、せんせえ!?

カ  
ン  
ン  
ン

お  
お  
お

カ  
ン  
ン

カ  
ン  
ン

カ  
ン  
ン

カ  
ン  
ン

カ  
ン  
ン







勘違いしてる  
みたい  
だけどな  
別にお前じゃ  
なくても  
よかったんだよ

あー!  
あー!

グッ  
グッ



なにより  
体の具合も  
いいしな...っ  
要はちよろいん  
だよお前達は

ガッ  
グッ

ガッ  
グッ



男を知ら  
ないからだ  
適当に恋人ごっこ  
しておけば  
思い通りになるし







本当に  
あわて

ズンズン

ガッ



か、考え直して  
くれたの？

ハラハラ

それともやっぱり  
冗談……

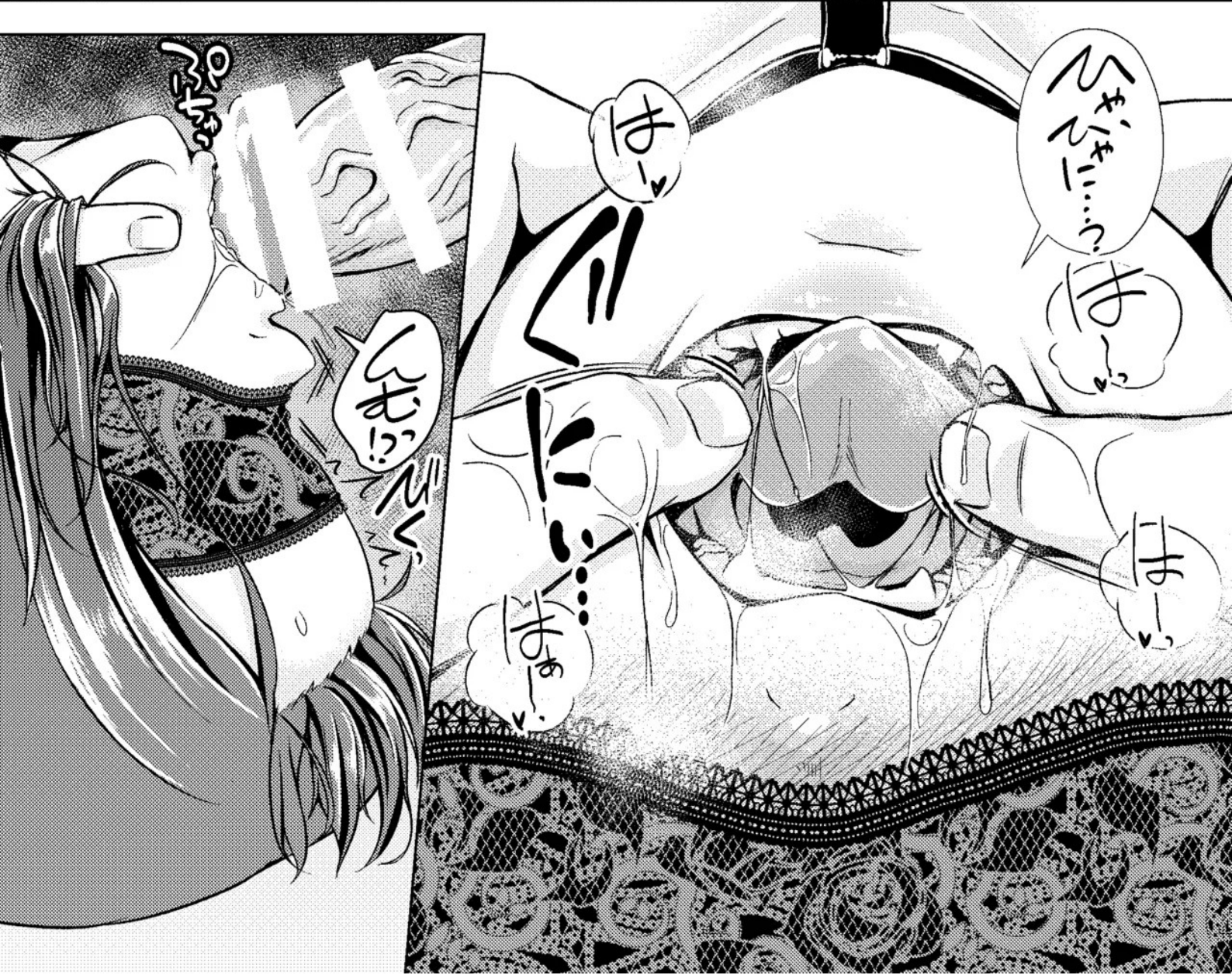

ズンズン

ズンズン

あー

あー

ズンズン……

あー

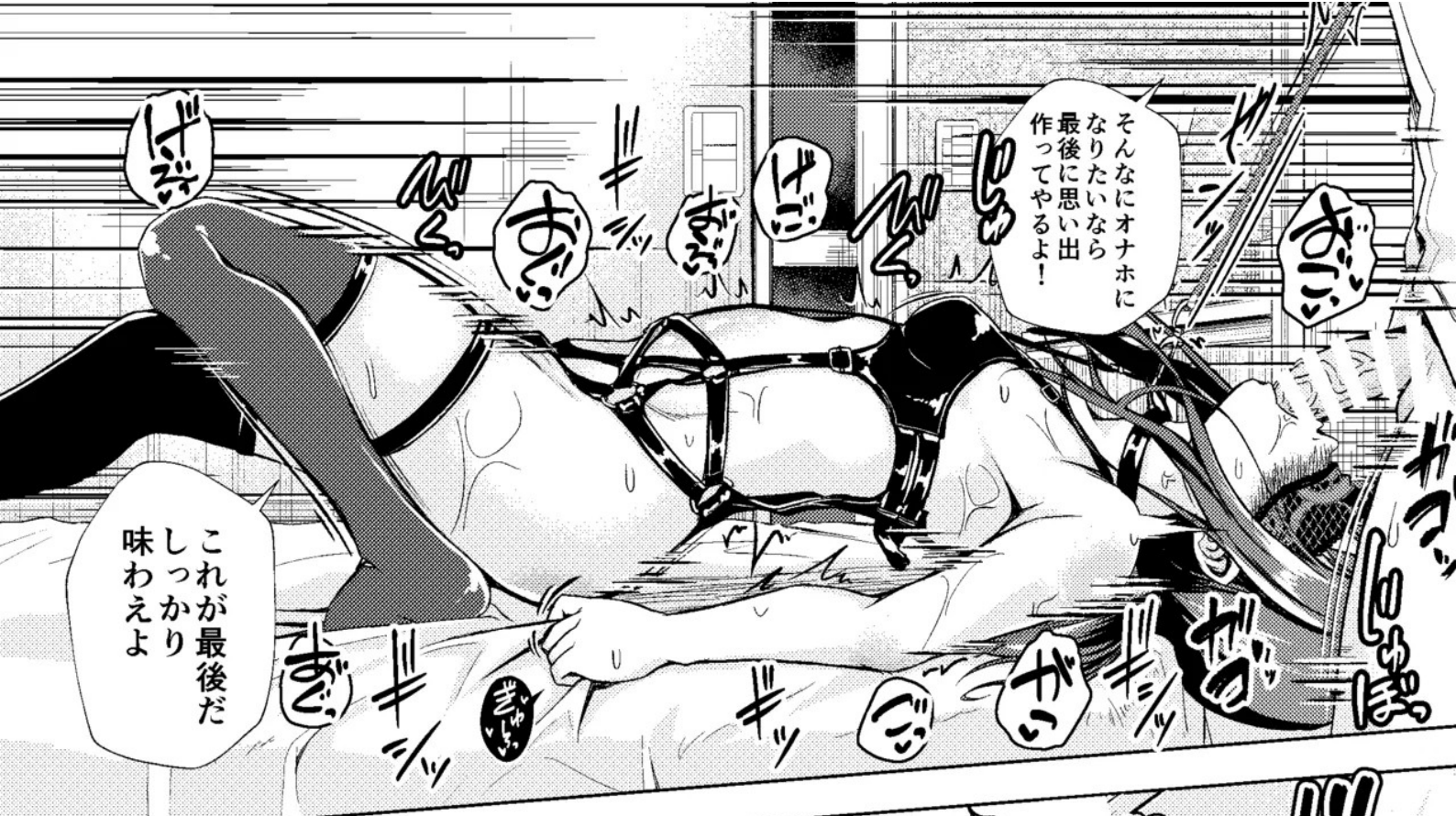

そんなにオナホに  
なりたいたいなら  
最後に思い出  
作ってやるよ!

これが最後だ  
しっぺ  
味わえよ



その歳でこんな  
されるのが  
好きなんてな

我ながら三宅には  
悪いことをしたと  
思ってるよ

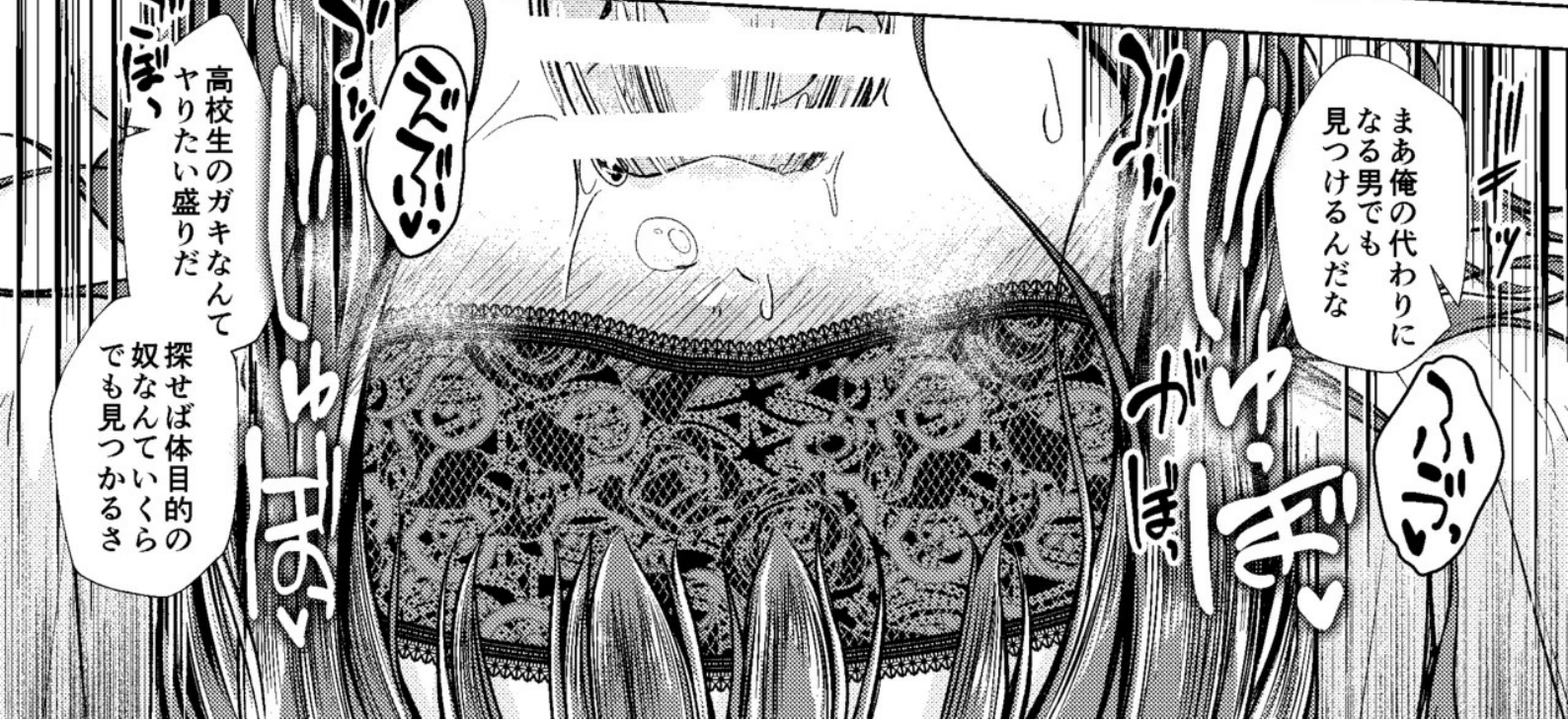

まあ俺の代わりに  
なる男でも  
見つけるんだな

高校生のガキなんて  
やりたい盛りだ  
探せば体目的の  
奴なんていくら  
でも見つかるさ

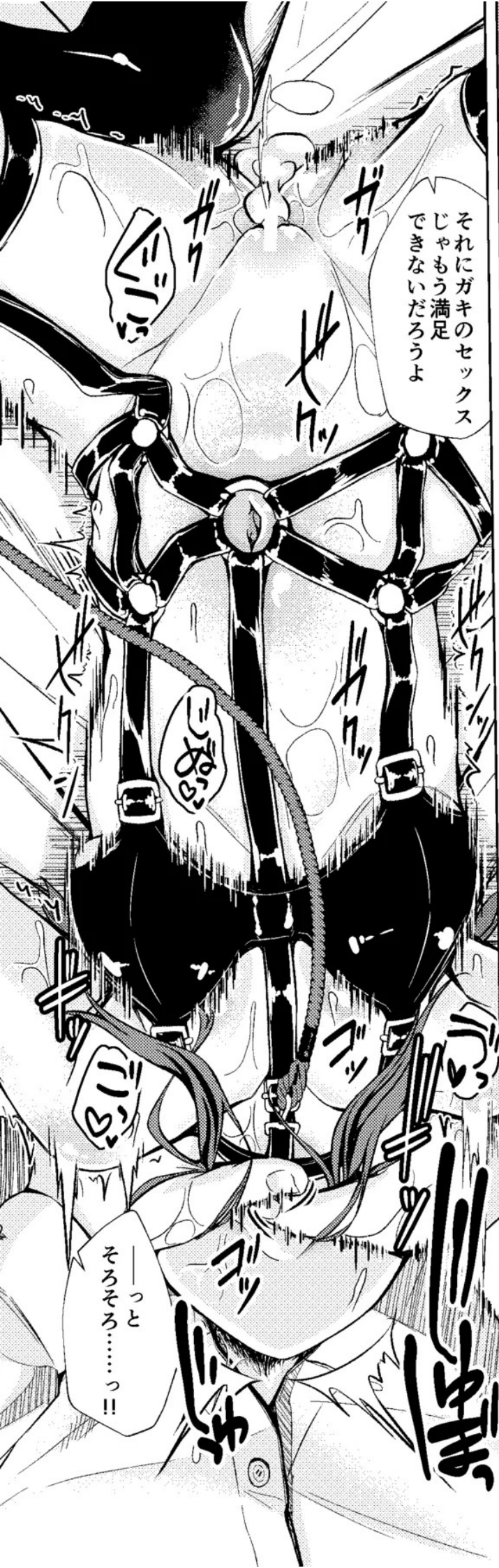

それにガキのセックス  
じゃもう満足  
できないだろうよ

……と  
そろそろ……っ!!



ま、首締められ  
ながらイラマ  
されて潮吹く  
ような女――

ドン引き  
されちまうか



ま、そんな感じ  
でさ…

普通の女の子  
みたいになりたいな  
って思ったんだけど…

騙してみたいに  
なっちゃったね

私も今はあんな  
関係おかしって  
わかってるから…

こんな女の子  
嫌だよ

颯ちゃんのことも  
好きだけど…

ごめんね颯ちゃん  
— 別れよっか

KUSIYAKI NIDOH!

君を好きな僕と  
~~あいつを~~  
忘れられない君と  
中編

約四十万サラダ