

# 亡國星

海明寺 裕

THE BLUE COMET/KAIMEIJI, YU









# 亡國星

海明寺 裕

---

THE BLUE COMET / KAIMEIJI, YU

# CONTENTS



## 亡國星



亡國星	7
NINJA TRASHERS	101
ジャポニカ武藝帖	127
ブレイク・イン 前・後篇	153



PRESENTED BY KAIMEIJI, YU

●初出一覧●

亡國星/アクションHIP No.1~4(ワニマガジン社刊)  
NINJA TRASHERS/新ワイルド7 5号(徳間書店刊)  
ジャポニカ武藝帖/ビッグバン 2号(サンデー社刊)  
ブレイク・イン/ヤングメタル 3・4号(徳間書店刊)

---

皇紀二五六九年  
(明治四十二年)  
神無月  
(陰曆十月)

見よ！大彗星のこの暴威！！

# 亡國星

第一回

大日本帝国  
臣民は

絶滅の危機に  
直面していた



# 混乱恐怖の大惨事!!

七拾六年に幸度  
地球を訪れる  
ハレエ彗星が

日本の半分を  
一瞬にして消滅させて  
しまったのだ



日本列島は  
大地殻變動に  
襲はれ 地軸は  
ねちまがり――

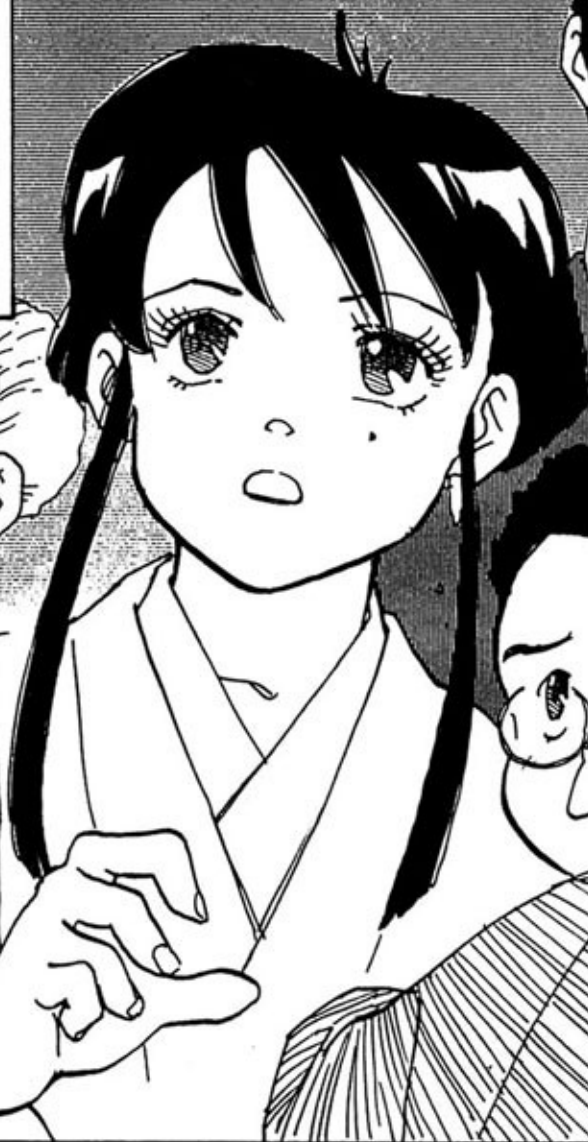

〈無敵プロ作品〉

凄惨

全日本國民の消滅か!!

五つの國土は  
悉く地つづきに  
なつてしまった!!

原作・折羽天齋  
「亡國天龍星」  
(明治49年・「晩朝報」掲載)

バウ

コク

セイ

亡

國

星



いよいよ  
この時が  
来たか



そしてこの  
大日本帝國を  
我々のものと  
する時が!!

この  
帝都を...

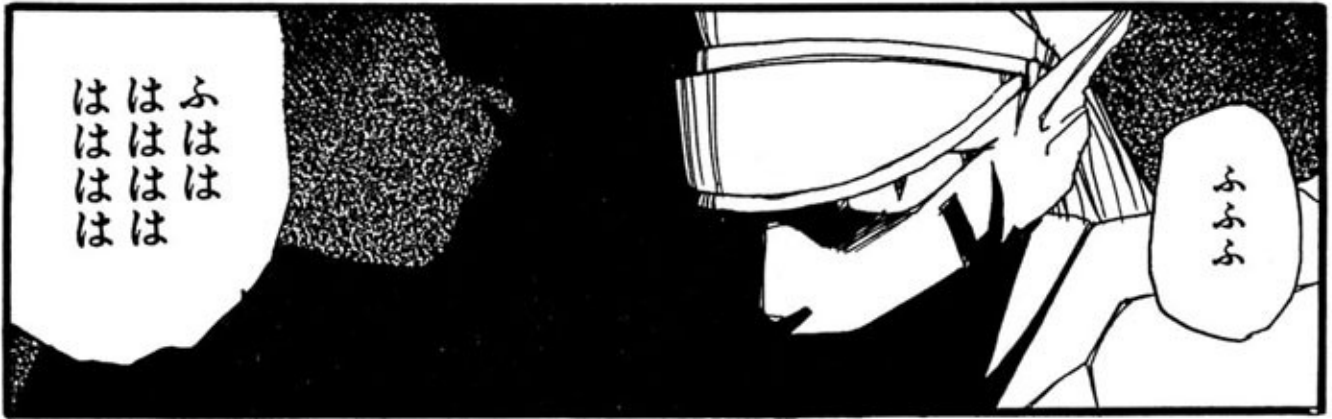

ふはは  
ははは  
ははは  
ははは

ふふふ

だいとうおし うしごめくいら やみつ附  
大東京市・牛込區市ヶ谷見附



提灯持ちが  
うしろから来て  
どーすんの

さくさく  
歩きな  
さくさく

ったく

なご  
言うたか  
て嬢はん



!

定吉(丁稚)

大牧場みどり







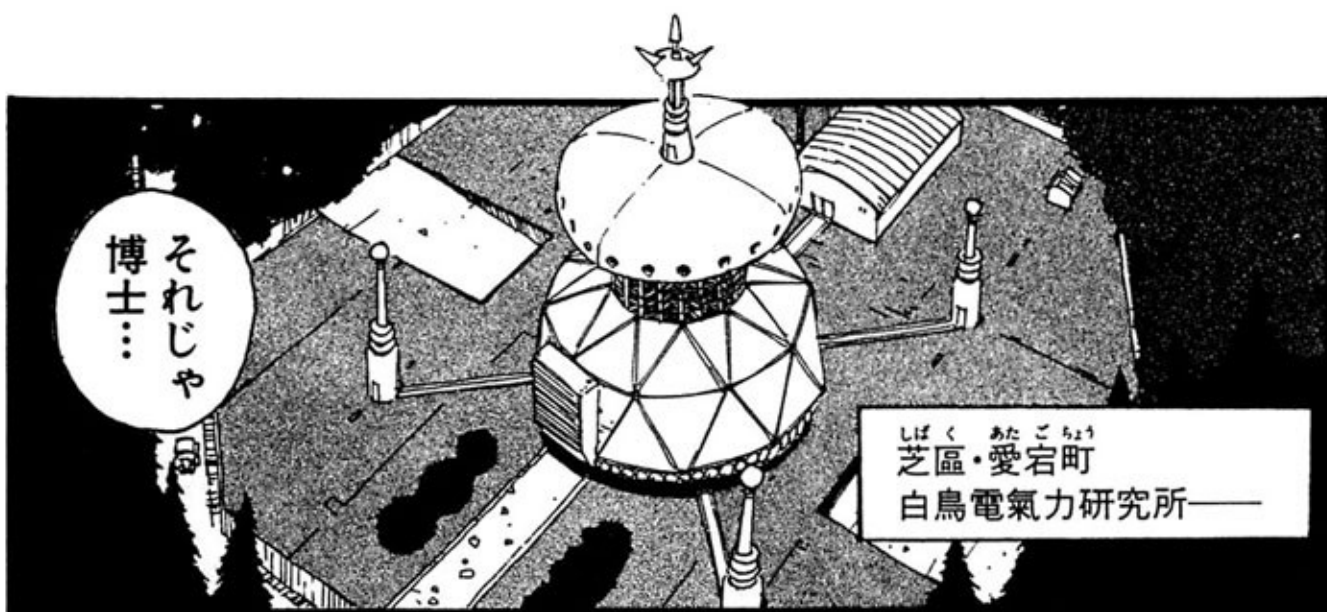



古代から  
あの大彗星は  
「龍の棲み家」と  
言われて来た

君たちも  
知っている  
ように…

聞いたこと  
ないな—

?

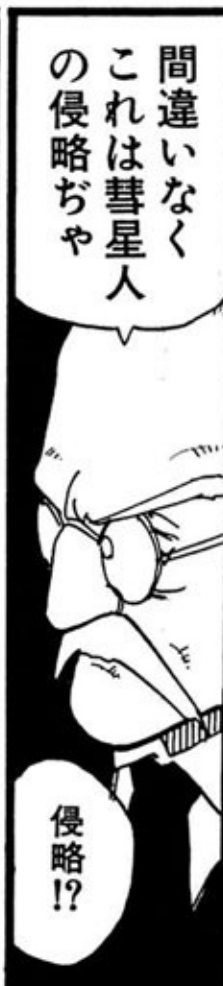

間違いなく  
これは彗星人  
の侵略ぢや

侵略!?

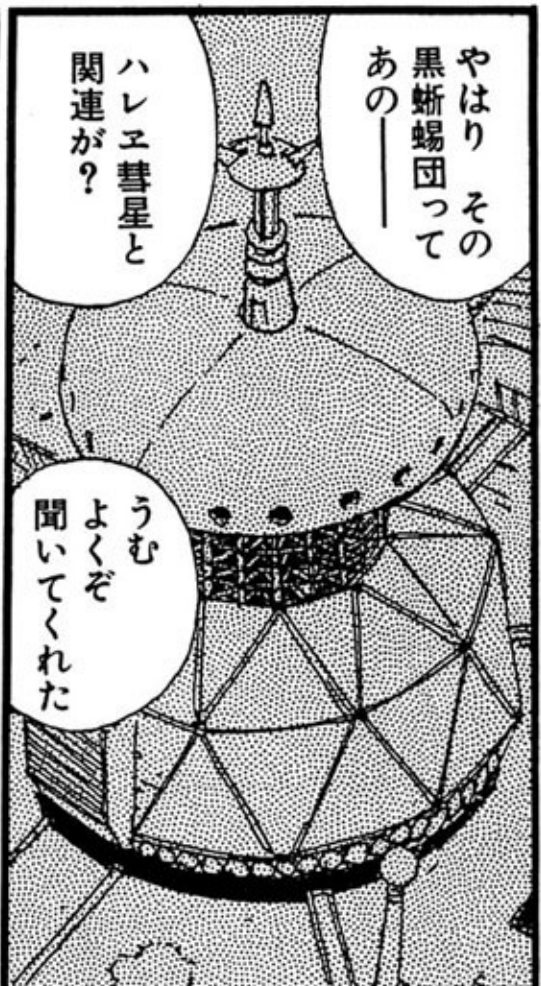

やはり その  
黒蜥蜴団って  
あの—

ハレエ彗星と  
関連が?

うむ  
よくぞ  
聞いてくれた



オホン

むかし  
むかしの  
ことぢや♡

超古代の  
歴史を記した  
カタカムナ文献  
「神皇紀」に  
よると—

天の川の彼方に  
「<sup>あすらん</sup> 亜斯蘭星団」  
という大層  
文明の開化した  
星があった  
そ—な



滅亡が近づいた  
亜斯蘭星人は  
故郷を捨てて  
大移動を始め

その中の  
八百万人が  
ハレエ彗星で  
地球へと  
やって来た

今から  
二千五百年前の  
ことぢや

↑  
|

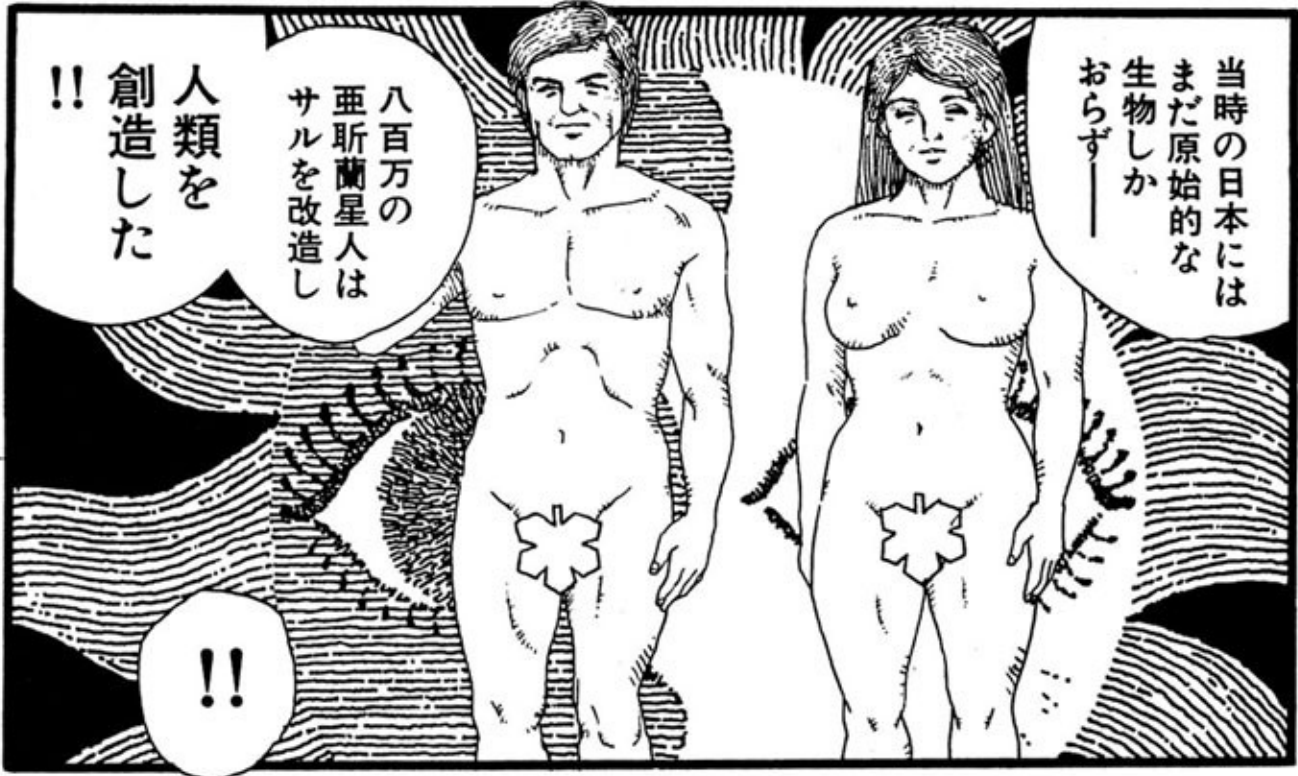

当時の日本には  
まだ原始的な  
生物しか  
おらず――

八百万の  
亜斯蘭星人は  
サルを改造し

人類を  
創造した  
!!

!!

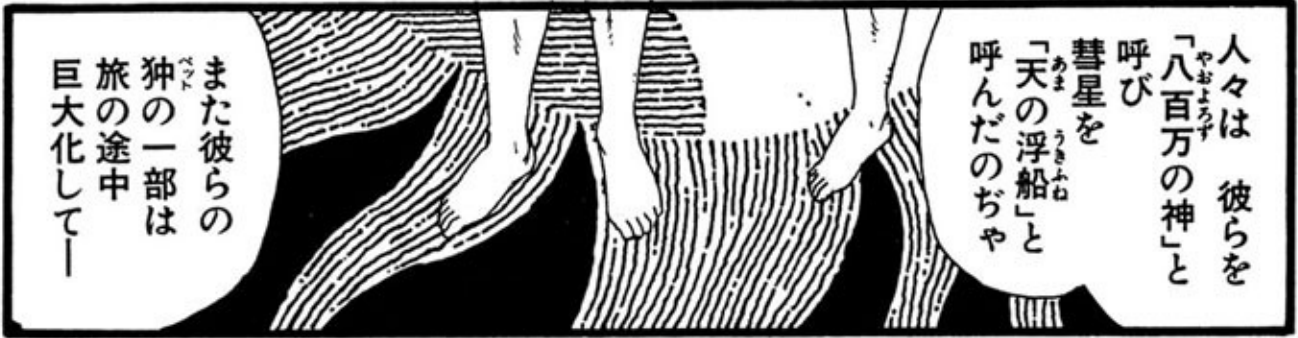

人々は 彼らを  
「八百万の神」と  
呼び  
「天の浮船」と  
呼んだのぢや

また彼らの  
種の一部は  
旅の途中  
巨大化して――



恐龍に  
なったの  
ぢや!!

ひゃー♡

きいてばい



…その  
地球に來た  
「亜斯蘭人」は  
どしたの？

…で  
？

そこまぢは  
きいてばい

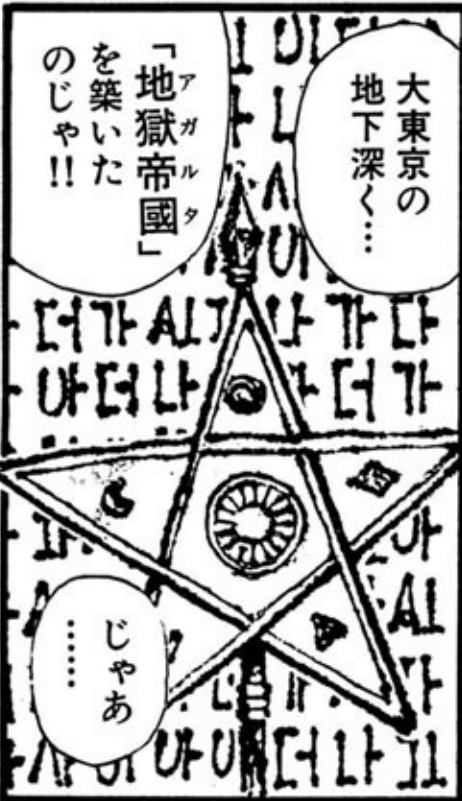

大東京の  
地下深く…

「地獄帝國」  
を築いた  
のぢや!!

じゃあ  
…

チベットより出土した  
アガルタの紋章と文献



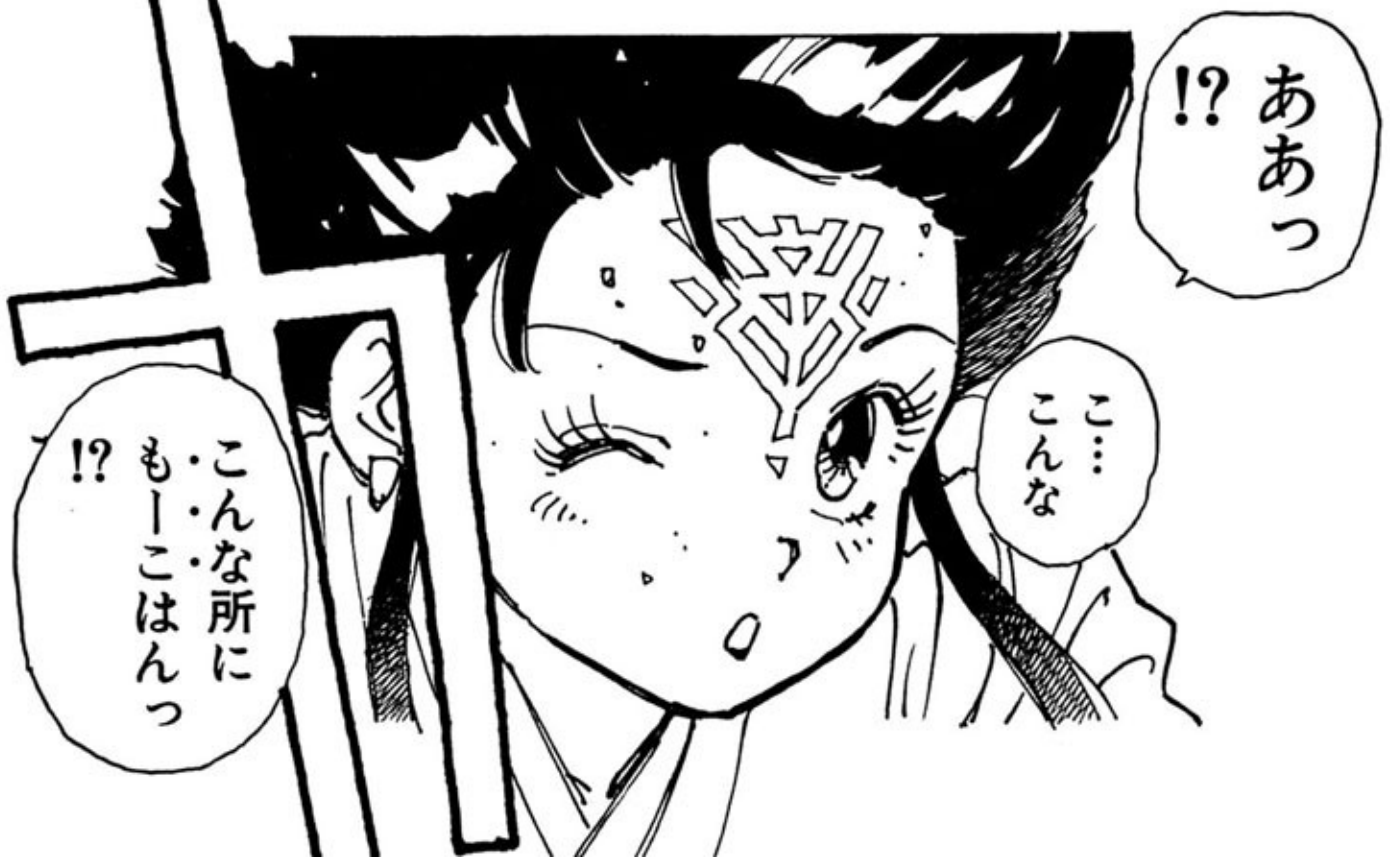
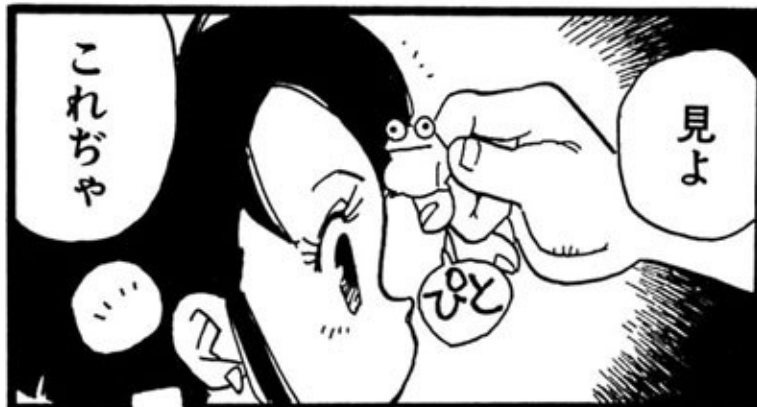
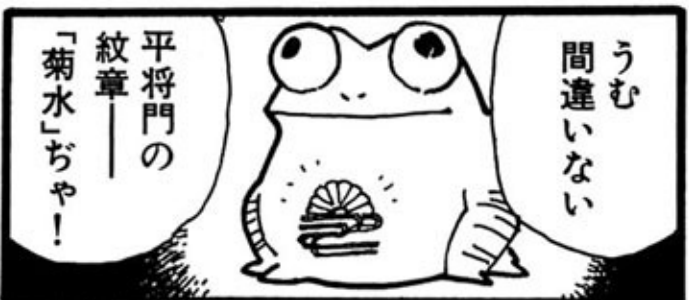

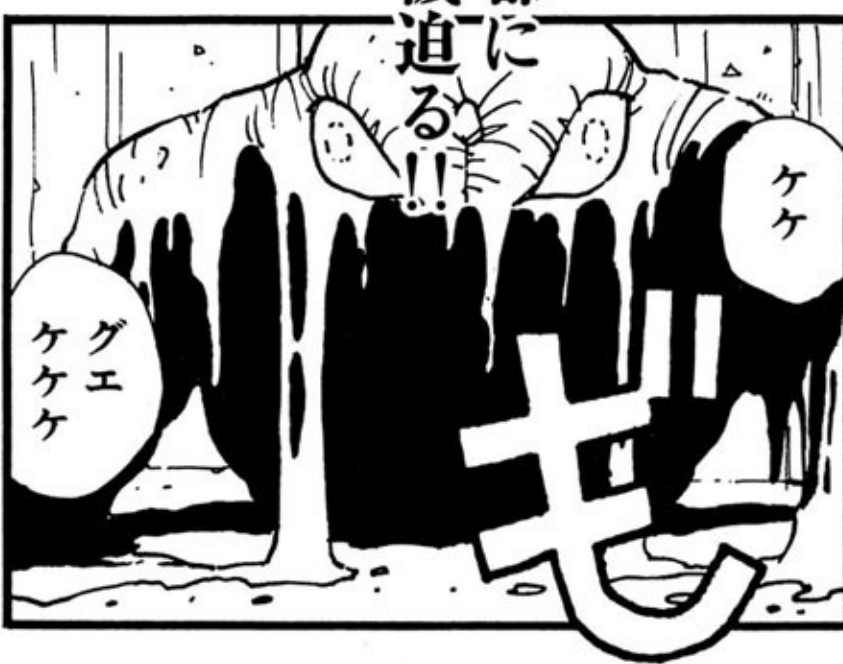
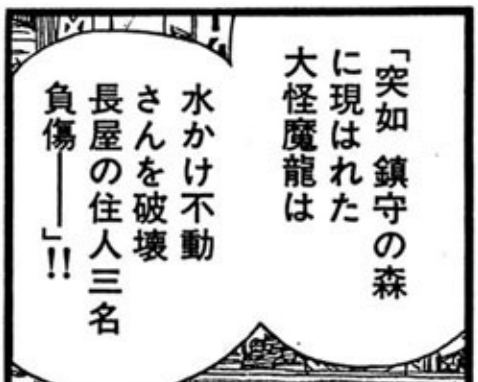



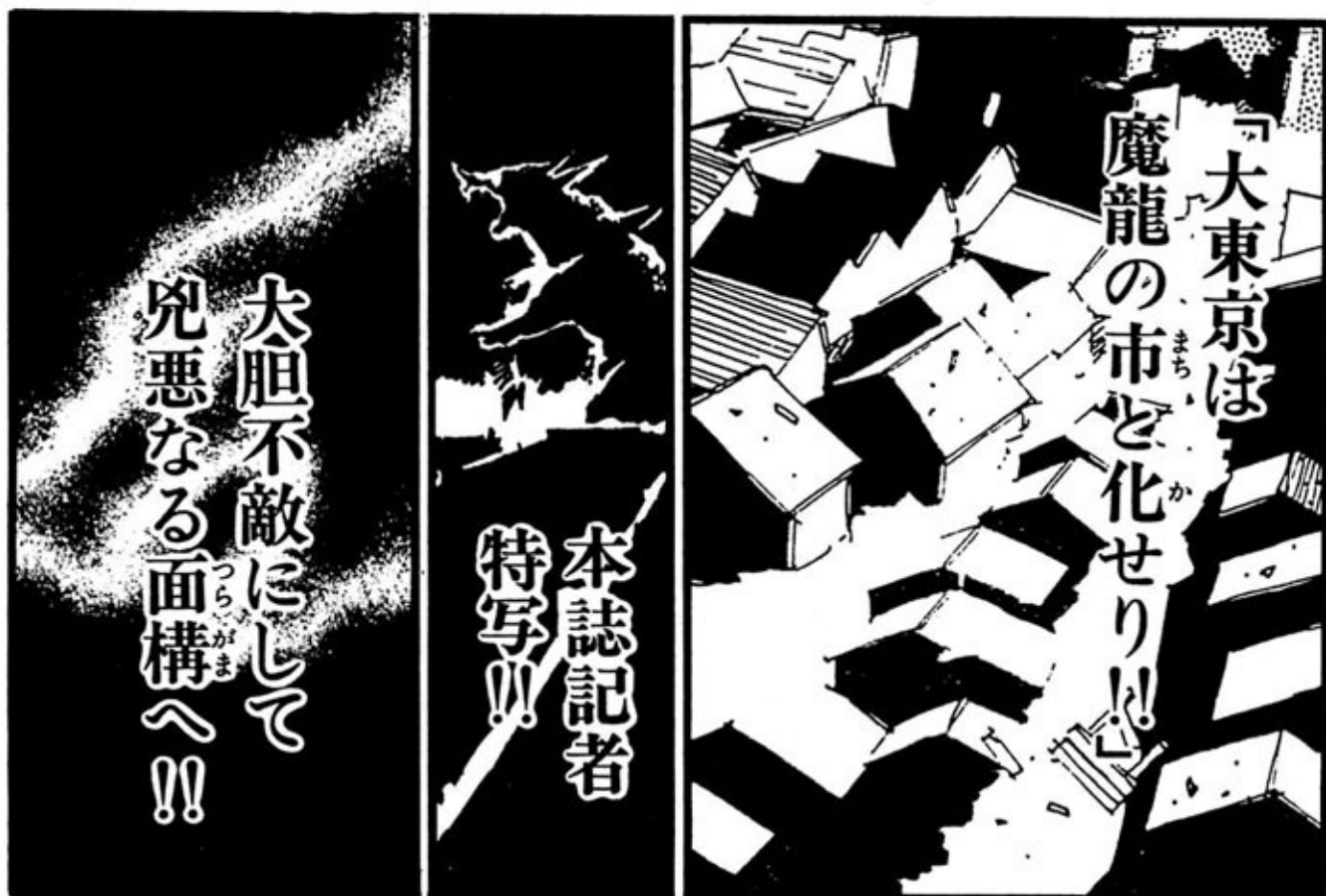



野蛮にして  
罰当たりなる  
所業!!

築地本願寺に現はれし  
身の丈四拾有尺の怪魔龍



ええっ!?



それとも

御一新以前の  
怪生物か!?



無政府主義者か!?

毒けし  
消化と  
JINTAN  
仁丹



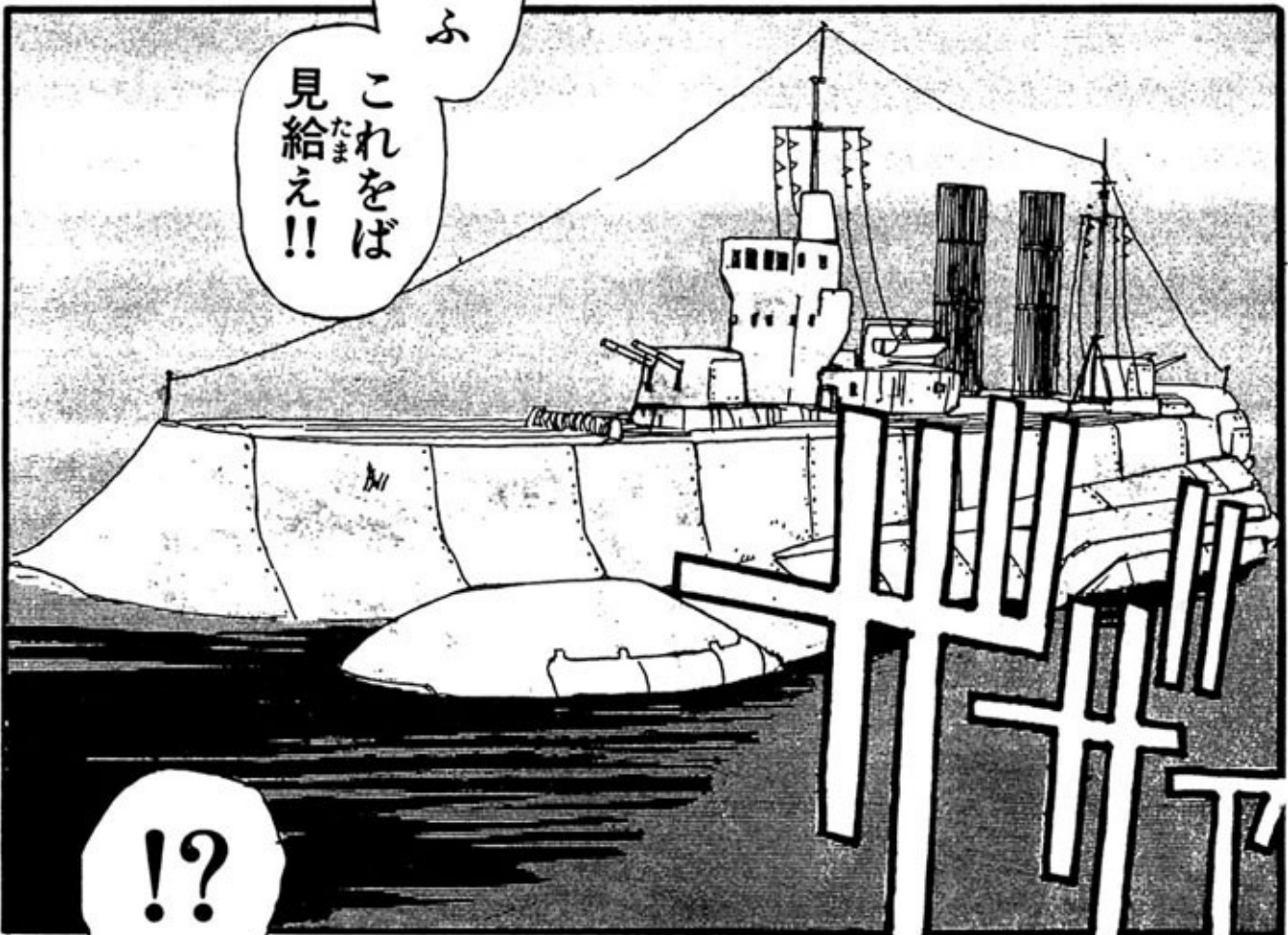

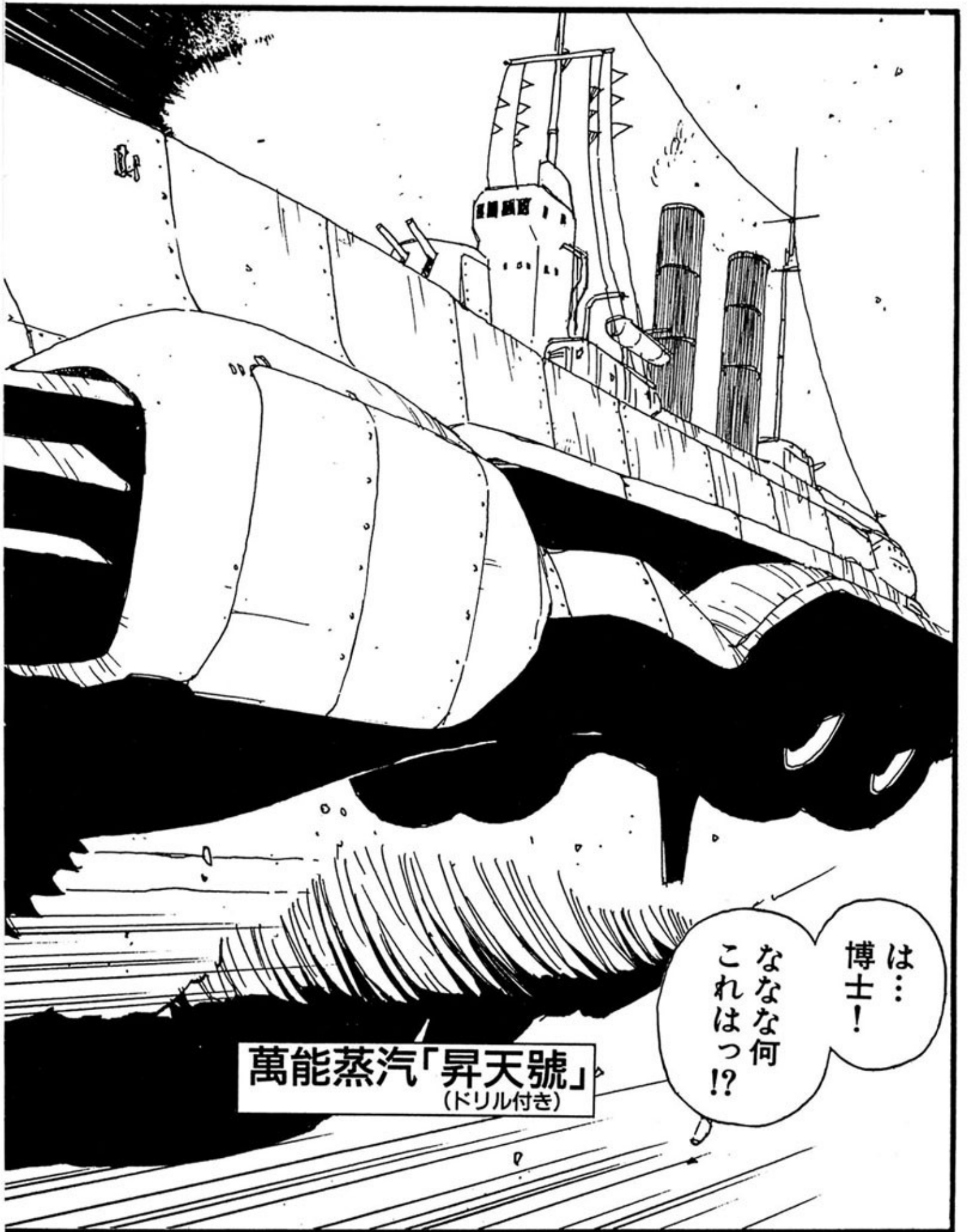

は：  
博士！

ななな何  
これはっ！？

萬能蒸汽「昇天號」  
(ドリル付き)



ふふふふ  
よくぞ  
聞いてくれた  
!!

これぞ  
まさしく

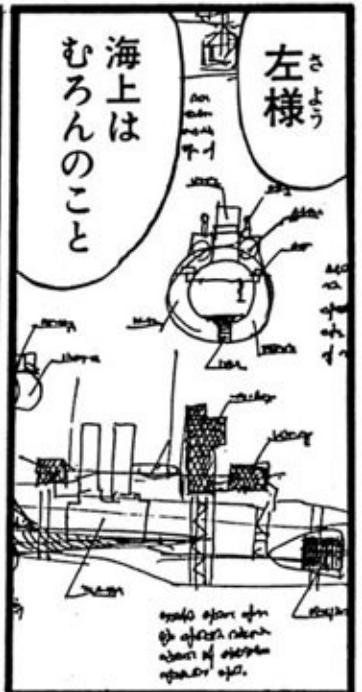



めざすは  
邪悪なる  
地獄帝国!!

帝都を  
守るため  
せんめつして  
くれんっ!!

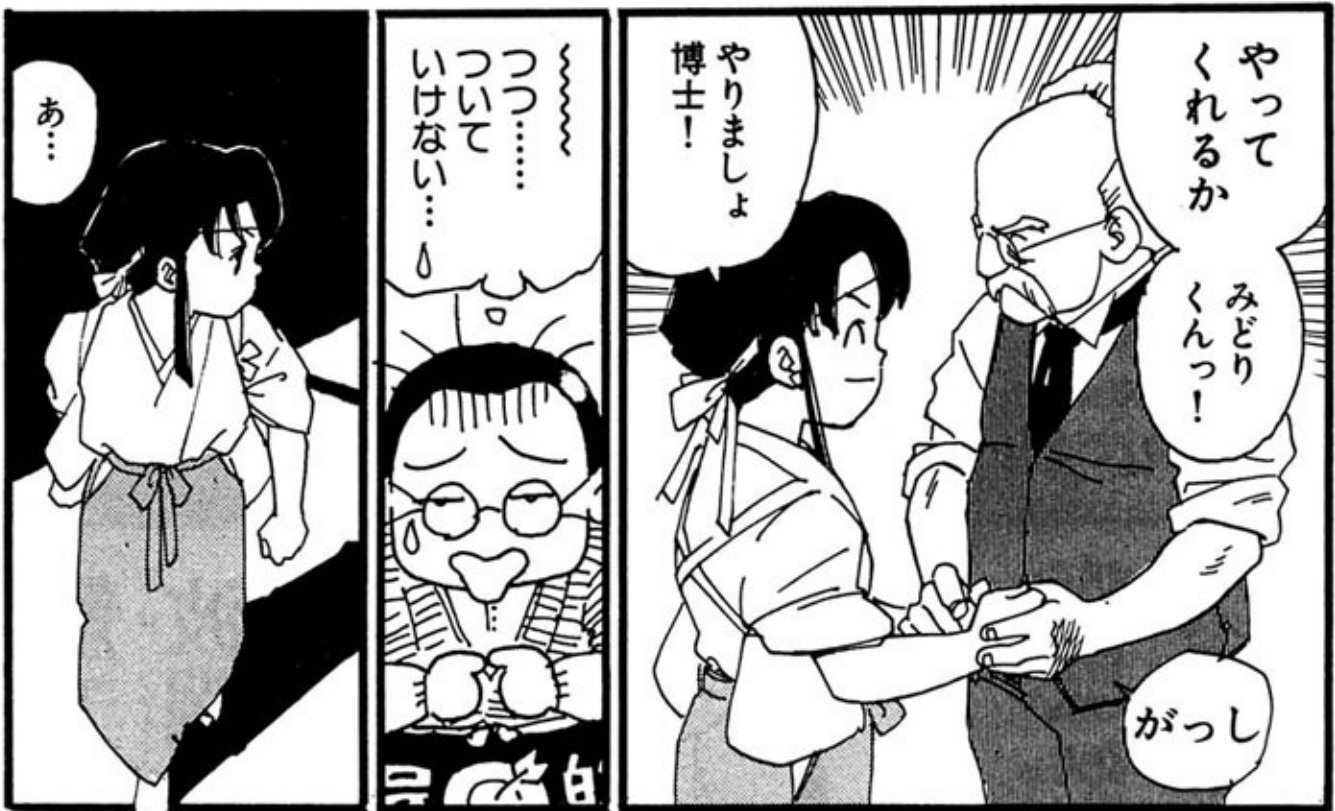

やって  
くれるか  
みどり  
くんっ!

やりましょ  
博士!

~~~~~  
つつ...  
つつ...  
ついて  
いけない...  
涙

あ...

がっし



いと  
嬢はん  
わたい...  
そろそろ

帰りま  
へんと...  
涙

定吉っ♡



疾風怒濤の次號を俟て!!

驚天動地!! 波瀾萬丈!!



も... も... !!

# 亡國天龍星

## 第二回

日本征服にやっつて来た大彗星!!  
立ち向かえ!! 萬能蒸氣「昇天號」!!





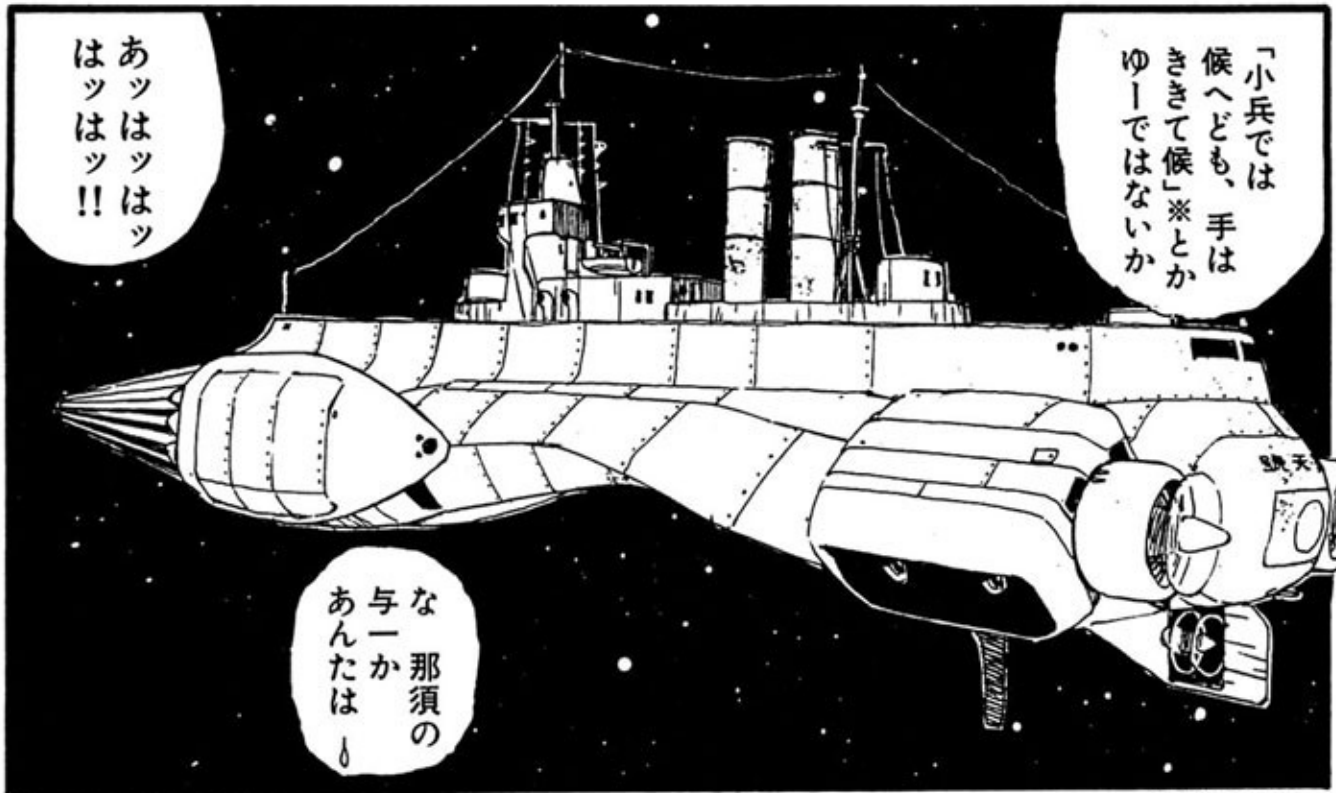

「小兵では  
候へども、手は  
ききて候」※とか  
ゆーではないか

あッはッはッ  
はッはッはッ  
!!

な 那須の  
与一か  
あんたは

(\*)平家物語十一



あッはッはッ  
はッはッはッ  
!!

ア  
ソ  
レ

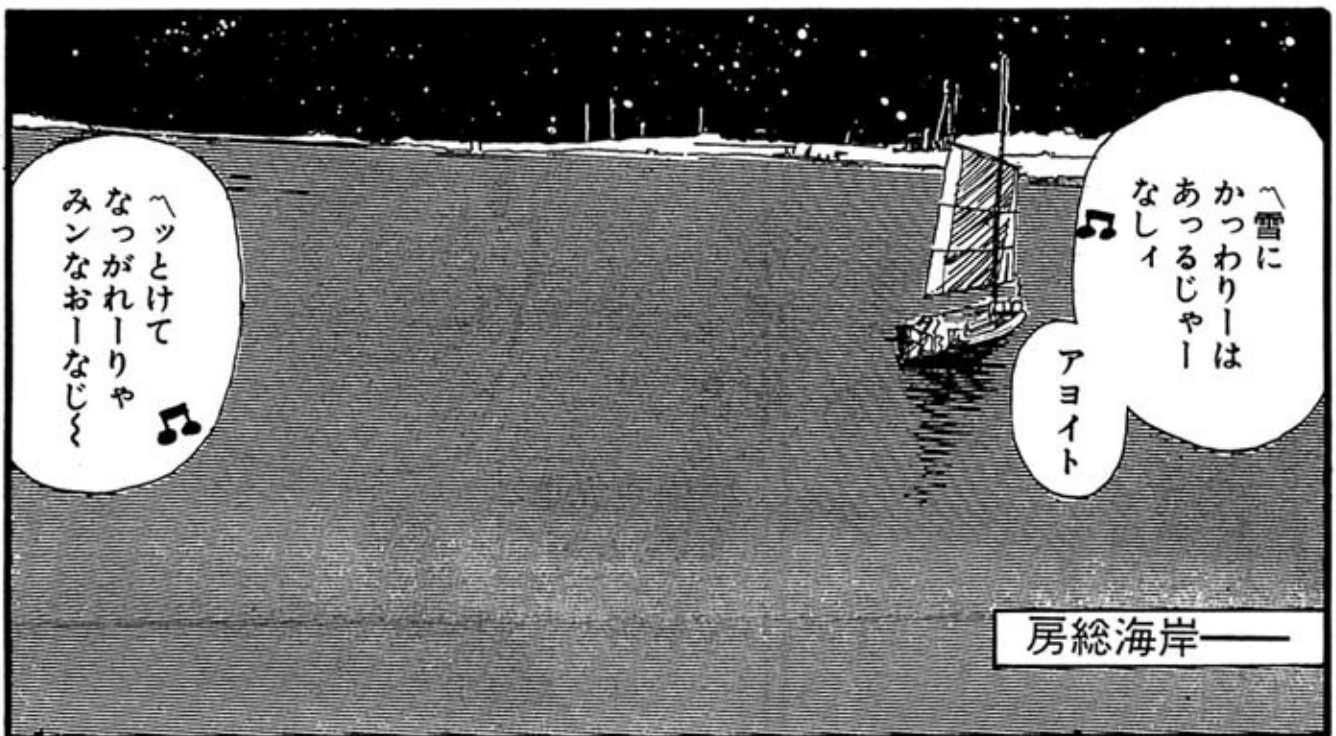

へ雪に  
かつわりーは  
あつるじやー  
なしイ

アヨイト

へッとけて  
なつがれーりや  
みんなおーなじく

房総海岸——





!! あっはっはッ  
はっはのは  
はッ



一人は  
大黒さんの  
下生  
もう一人は  
えべっさんの  
下生ぢやよ

ほえー

よくぞ  
聞いて  
くれたの

じゃ  
その下生って  
三人もいるの？

ふうん

うむ

(\*) 恵比寿さんの事

(\*) 神様の生まれかわり

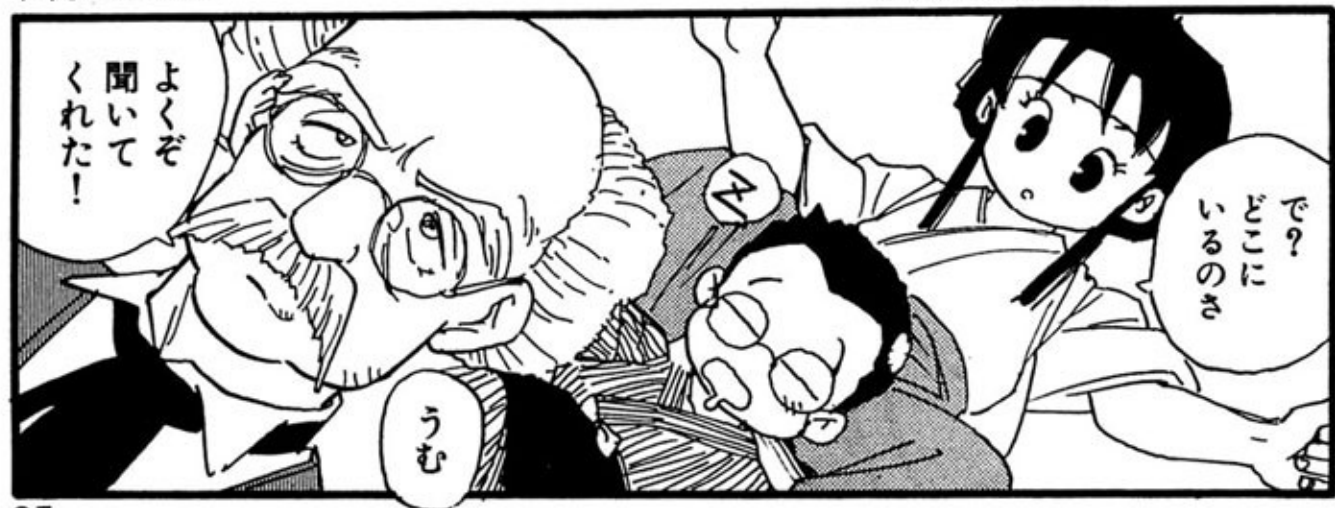

よくぞ  
聞いて  
くれた!

うむ

で？  
どこに  
いるのさ



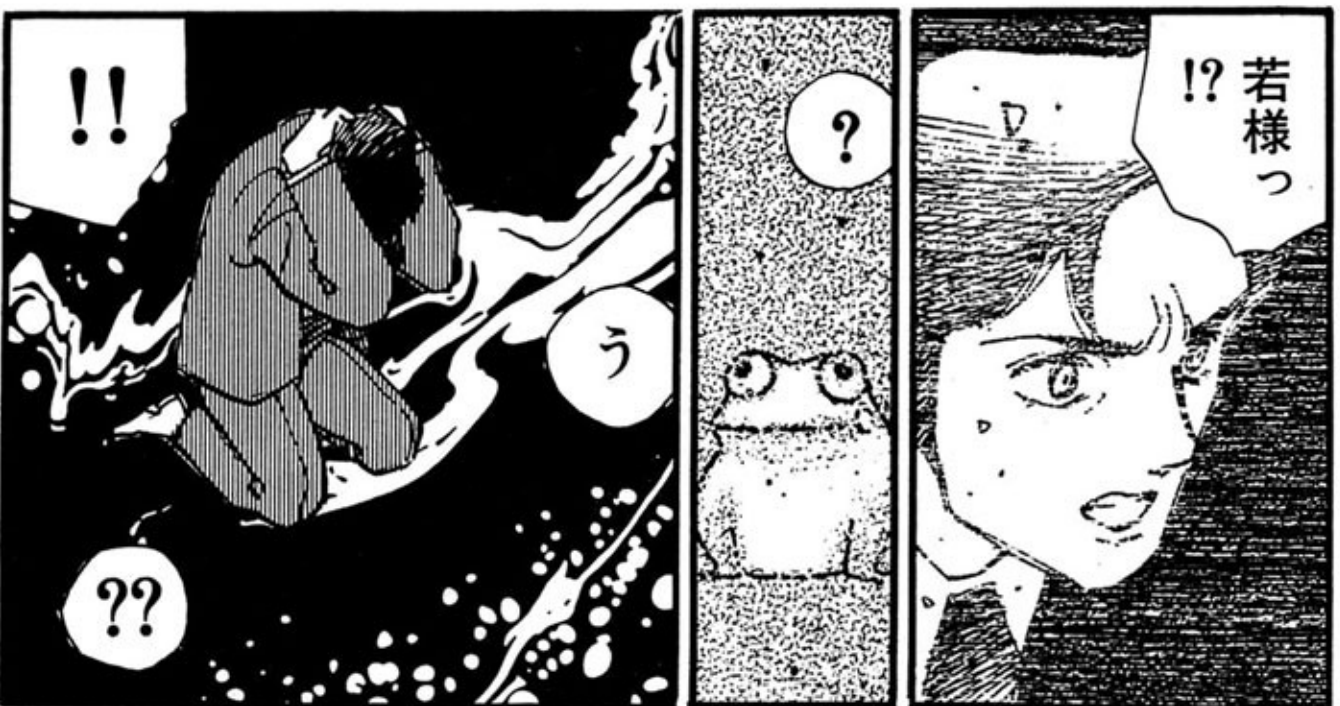
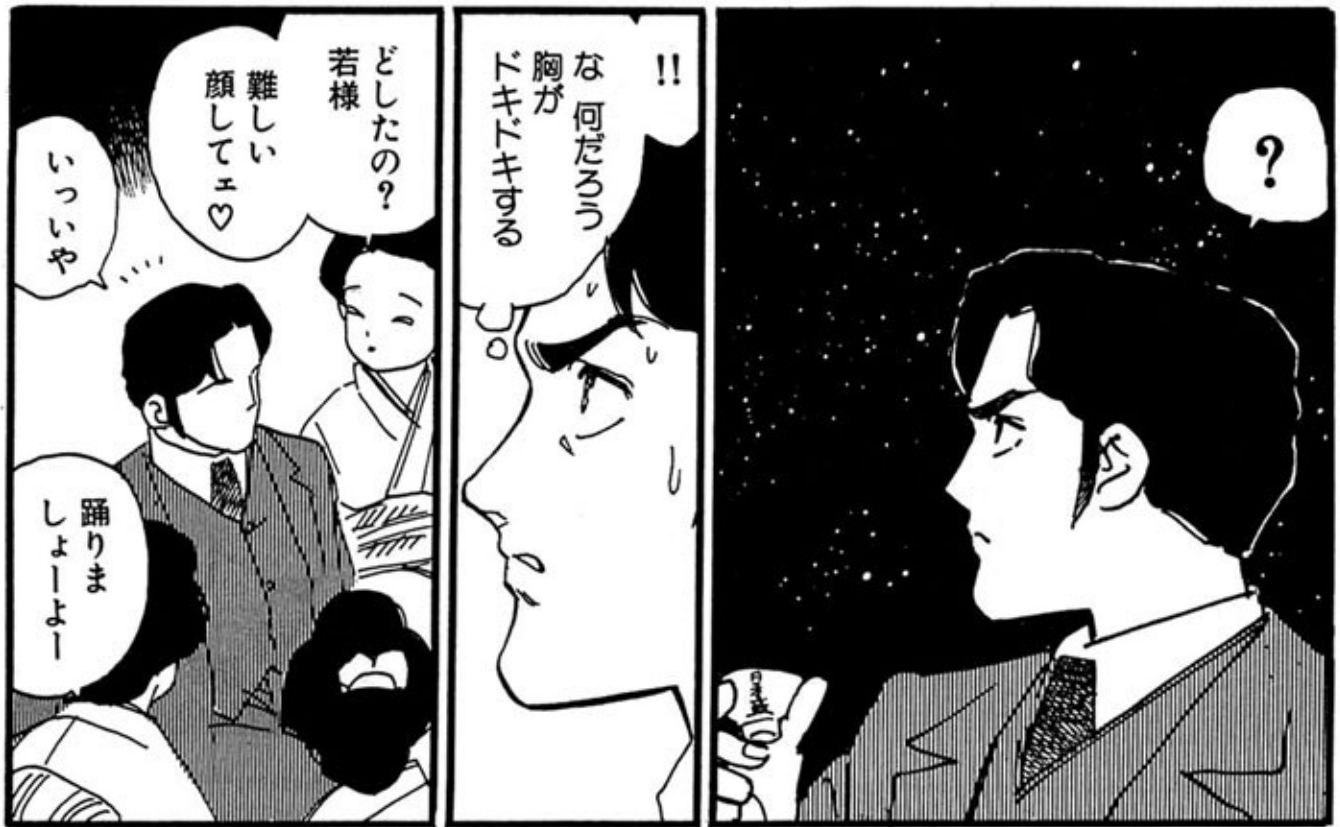



い伊集院  
君!?

う……  
うううあ  
あああッ

わ……  
若様ッ!!



ああッ!!  
どっど……

どくでんば  
毒電波  
がああッ!!

!?



……  
若様

わ……

あうッ

お……  
踊りには  
見えんが

ハイカラな  
振り付け  
だねえ

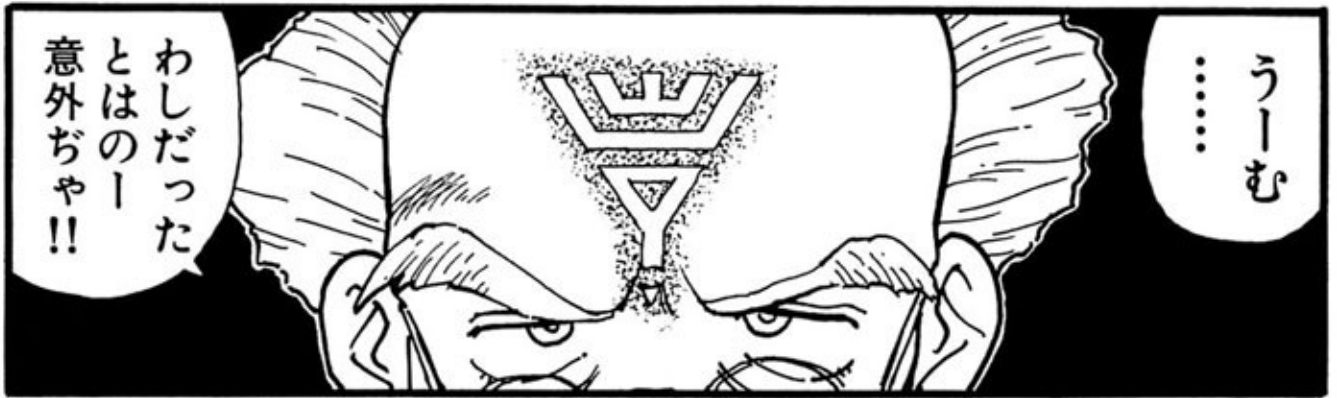





若様あ  
—っ!!



消えた

あ...あ...あ...あ...

!?

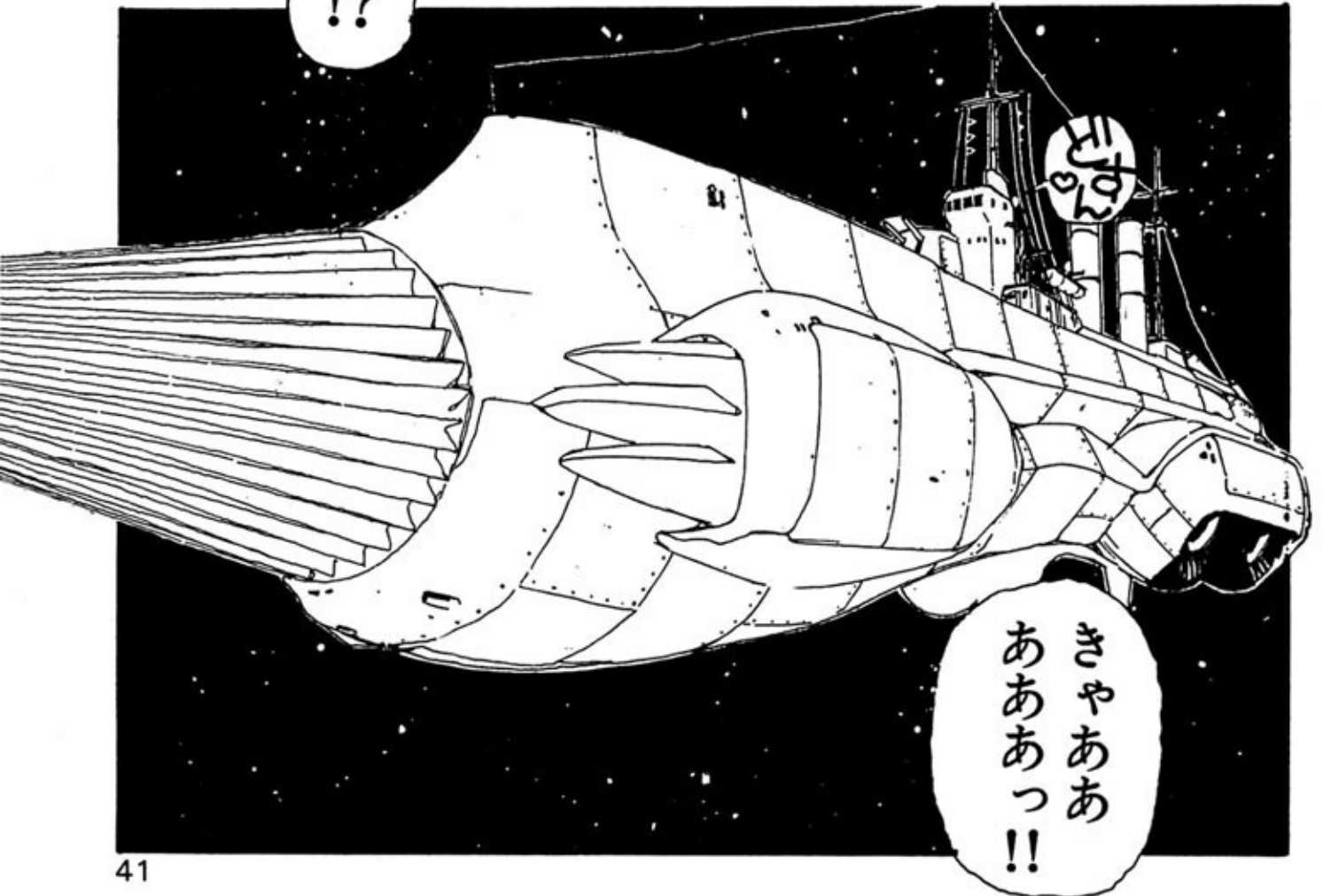

きやあああああ!!



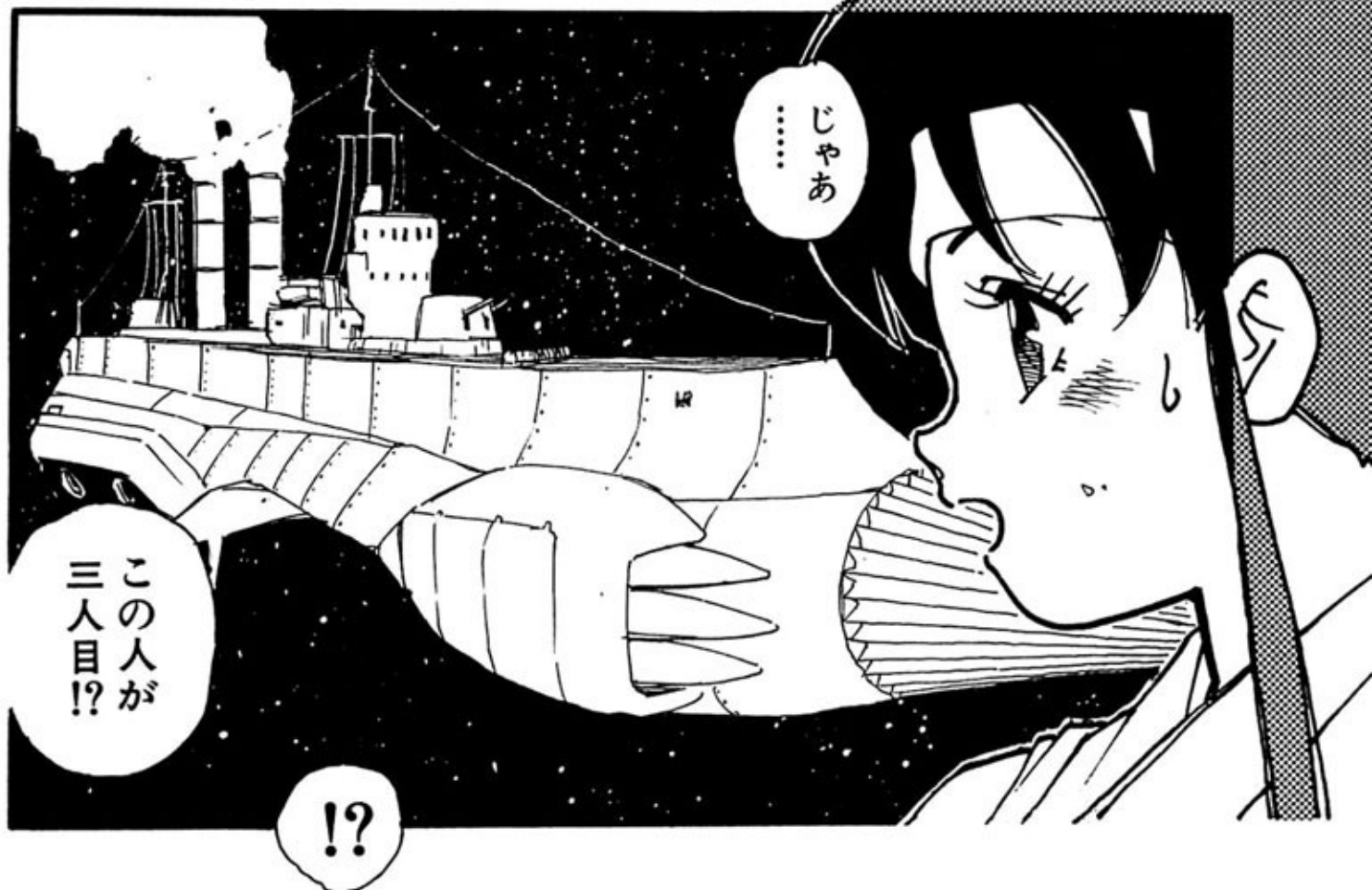

早大正門前・ミルクホール「三朝庵」









麻布区・麻布十番街





今次は麻布  
三聯隊の  
お膝元に



またしても  
暴龍現はる!!



果敢なる  
應戦も



撃つ!!

蛙の面つらに  
シヨン!!



陸軍省は  
臨時會議を  
招集





怪魔龍防災  
対策本部  
設置を決議!!

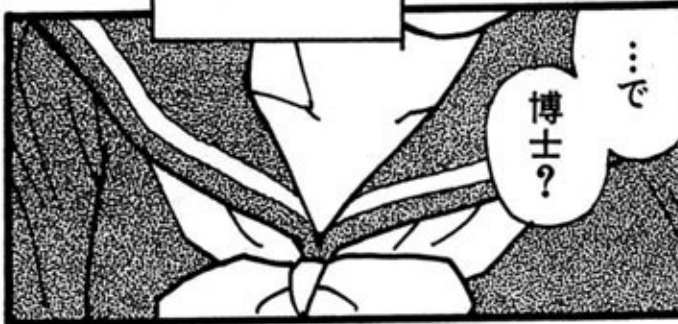

…で  
博士?



なんなの  
この服?



これぞ  
まさしく

ふふふ  
よくぞ聞いて  
くれた!!



この日のため  
極秘裡に  
開発した…

戦闘装束  
セエラアモンペ  
なのぢゃ!!

せえらあ  
もんぺ!?



なるへそ  
これさえ  
あれば  
百人力!!

どきがぢゃ



左様防弾は  
無論のこと  
防水・防虫  
防カビも  
可能!!

その気に  
なれば  
洗たくも  
できる!!

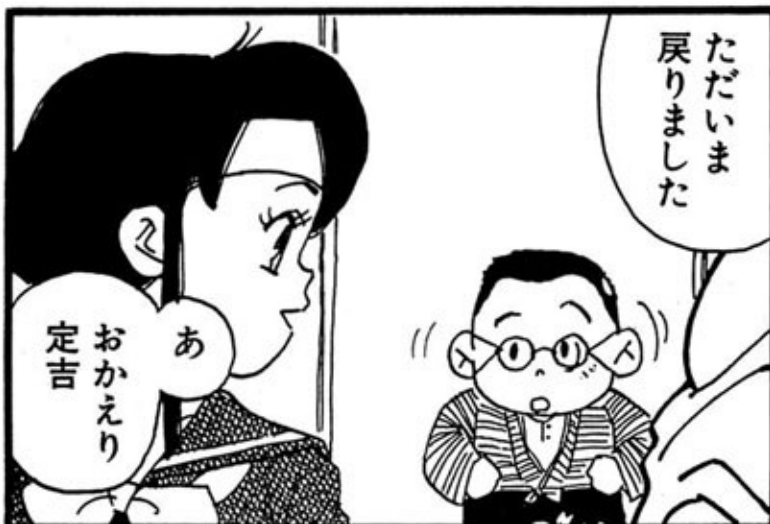

ただいま  
戻りました

あ  
おかえり  
定吉

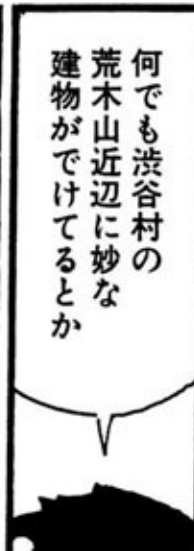

省線・渋谷驛



(\*)後の国電

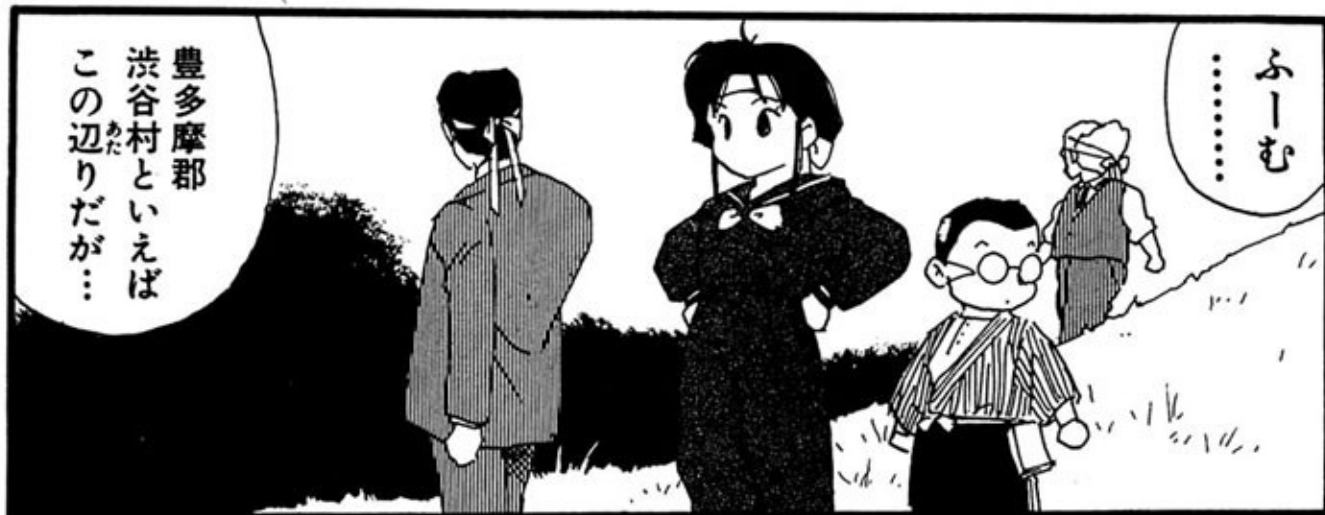

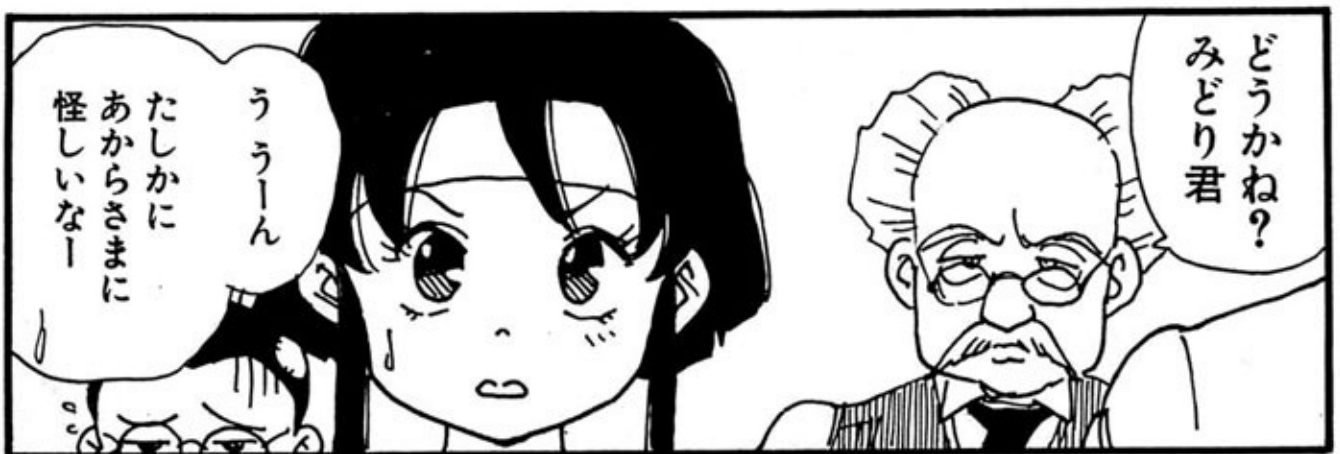
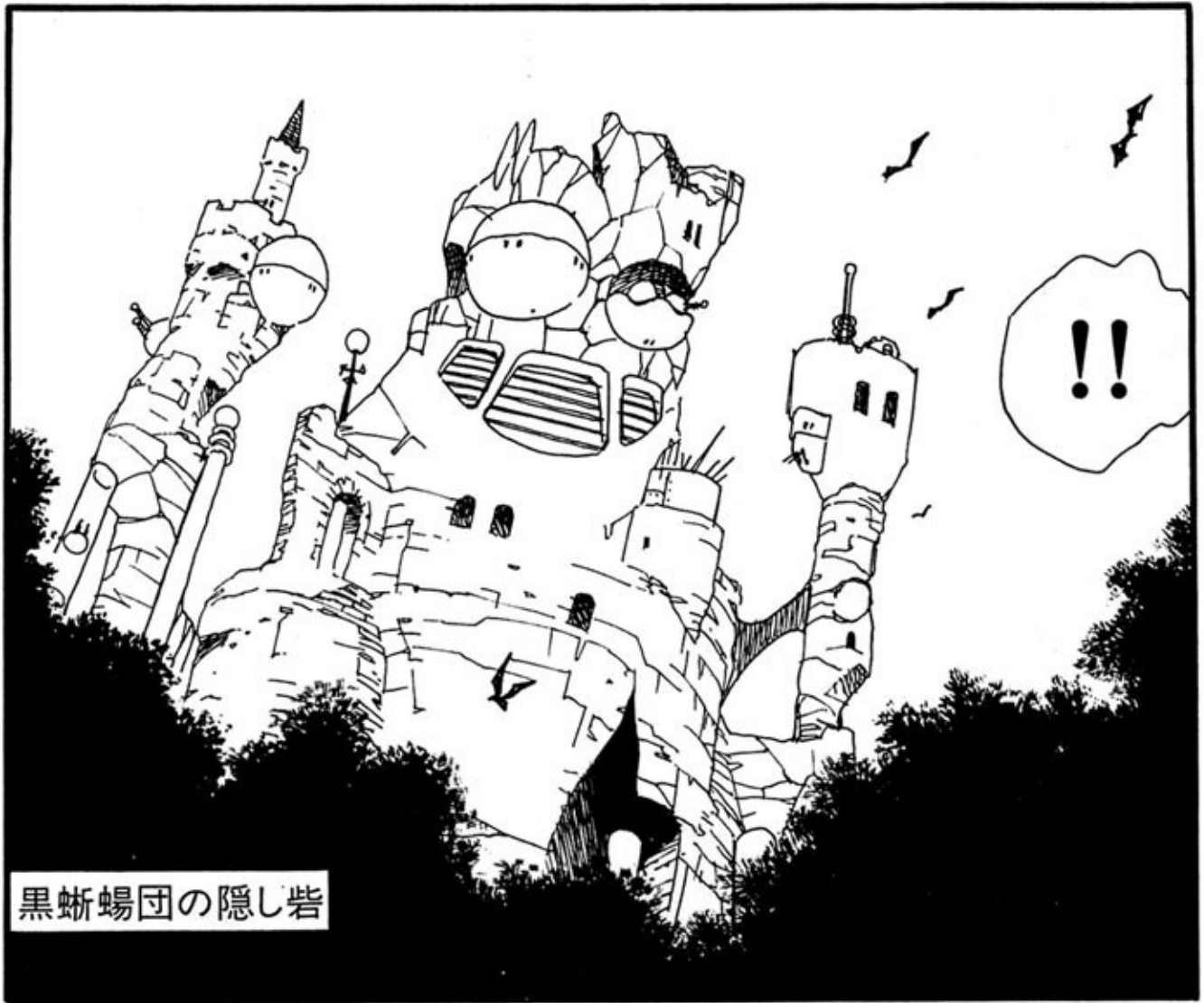



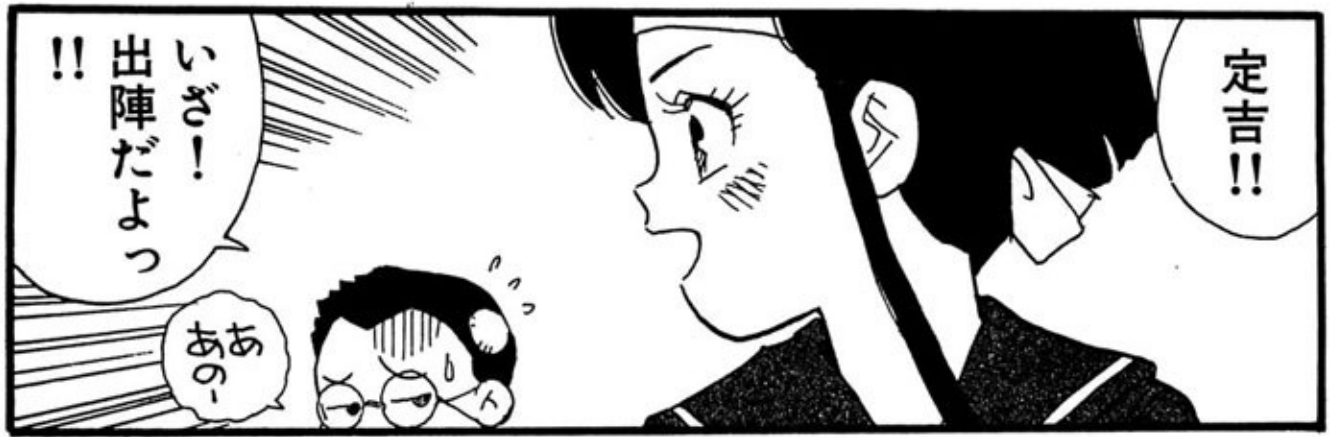

定吉!!

いざ!  
出陣だよっ!!

あー



い嬢はん  
あのそのきゅ  
急に肺病が  
労咳で...

おまんま  
たべれば  
治るよっ♡

い嬢はん  
嬢はんッ!!

奇想天外!!  
五里霧中!!  
問答無用の  
次號を俟て!!



イヤやて  
ゆーてん  
のにー♡



## 第三回

〈無敵プロ 明治49年作品〉



七  
國  
星



ほほんまに  
大丈夫なん  
でっか?  
嬢はん



この変装  
なら完ペキ  
よっ♡



へ変装て  
ゆーんかいな  
これ...!

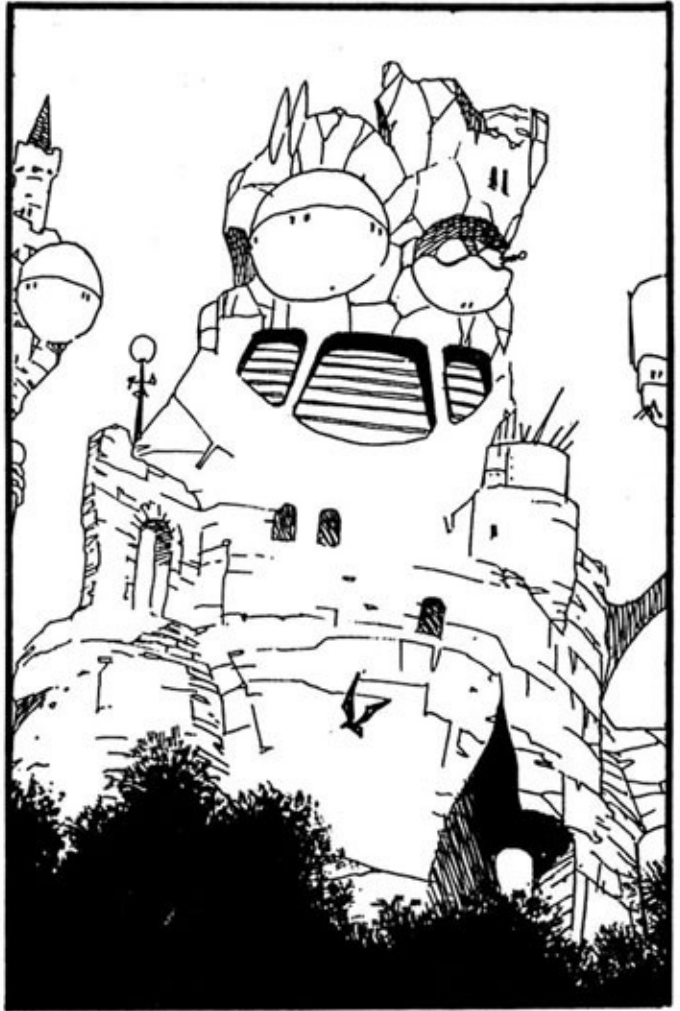

きゃあああっ!



ほほんまに  
バレンかった



ほほ!



けっけっ♡

ケケッ  
ケケッ  
ケケッ



な…  
何だっ!?



娘さんっ  
さア!

む…

?



まてまて  
まてまて  
待ていっ!



ケケケツ  
ケケツ!

きゃー  
きゃー



乙女をとめの  
びんち!

むむっ

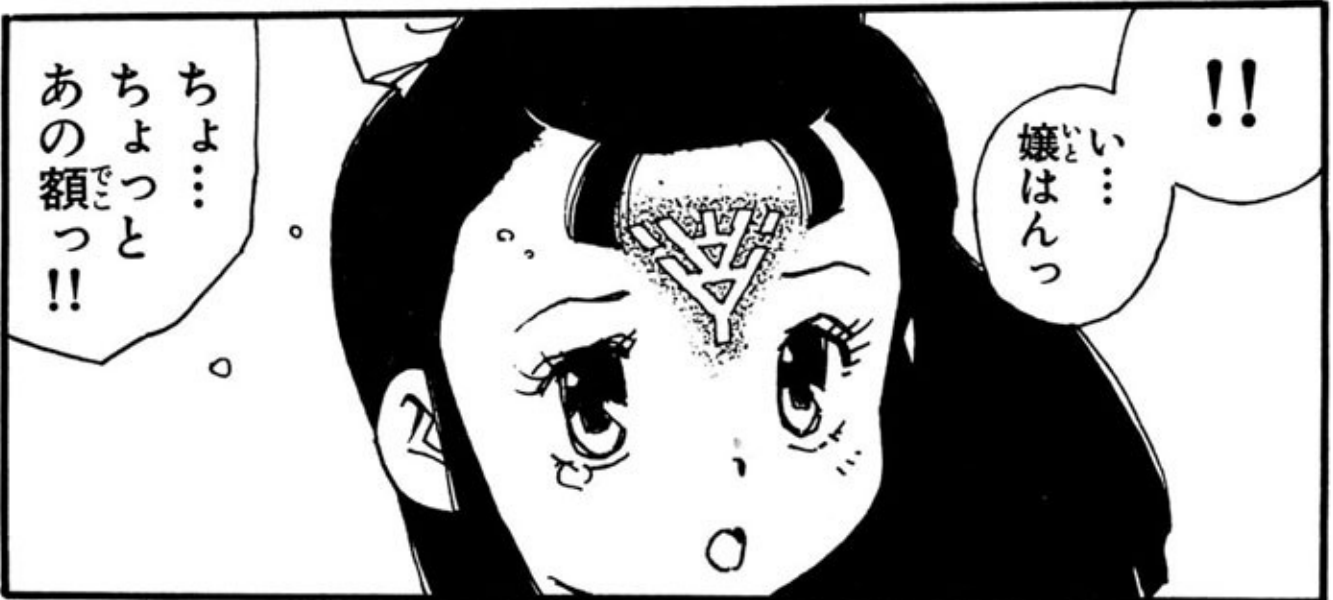

あ、ちよ…  
ちよ…  
ちよ…  
あの額でこっ!!

!!  
嬢いとはんっ







異人さんの  
ことばは  
無論のこと

カエルの言葉も  
オケラの言葉も  
アメンボの言葉も  
翻訳できる！

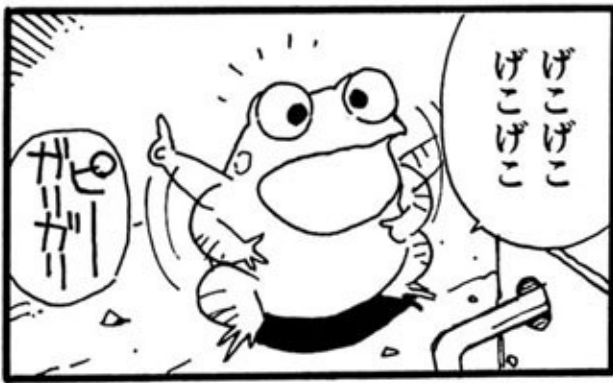

げこげこ  
げこげこ  
げこげこ

ガビ  
ガビ

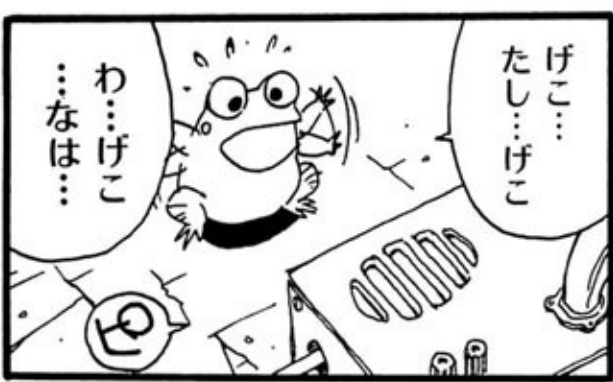

げこ…  
たし…げこ

わ…げこ  
…なは…



さて  
娘さん  
どうぞ♡

げこ



これで

この  
カエルの娘  
さんの話を  
聞くんぢや



私の名は  
おつる

ガビガビガビガビ

びしゃもんてん  
毘沙門天の  
げしやう  
下生です♡



「改獣人間」に  
改造したのです

その時あの  
トカゲ人間  
たちは…

野麦峠の  
女工たちを  
さらい

!!



「天保の大飢饉」  
というやつだね

そーです



あれは…  
そう七十六年  
前のこと

天保四年に  
来襲したあの  
「亡國星」によって  
日本中が大災害に  
襲われました

お前は  
何だ!



びっくり  
下谷の  
天満宮♡

び

びく  
びく  
たおげ  
もんざん

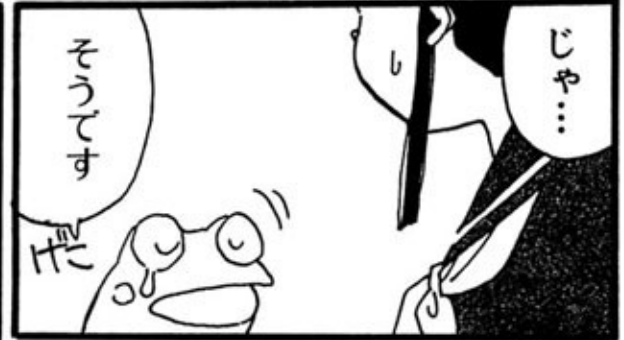

そーです

じゃ…



今帝都を  
騒がせている  
暴龍は

罪のない  
女子工員たち  
なのです!



ひえー





「<sup>てればしてしをん</sup>瞬間移動」  
ぢやよ

ほれ  
伊集院君

え？



昇天<sup>しょうてん</sup>號より  
ずっと早い  
方法がある

え？



とにかく  
急いでその  
富士山の火口に  
行かなくちや

博士

まあ  
待て



でできま  
せんよ  
そんなの

こないだは  
どーやった  
んぢや？



こ  
こないだっ  
て……

あのときは  
たしか皆で  
かつぼれを  
踊ってたら……

それぢや！



みんな  
で「かつぼれ」を  
踊るんぢや

え!!

あれだんぐん!!

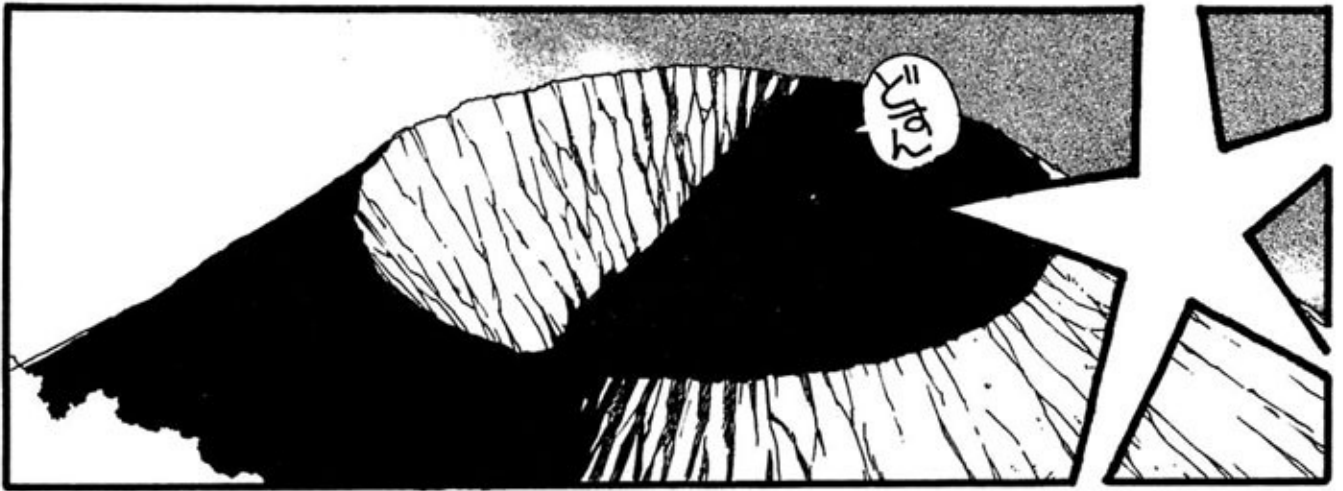

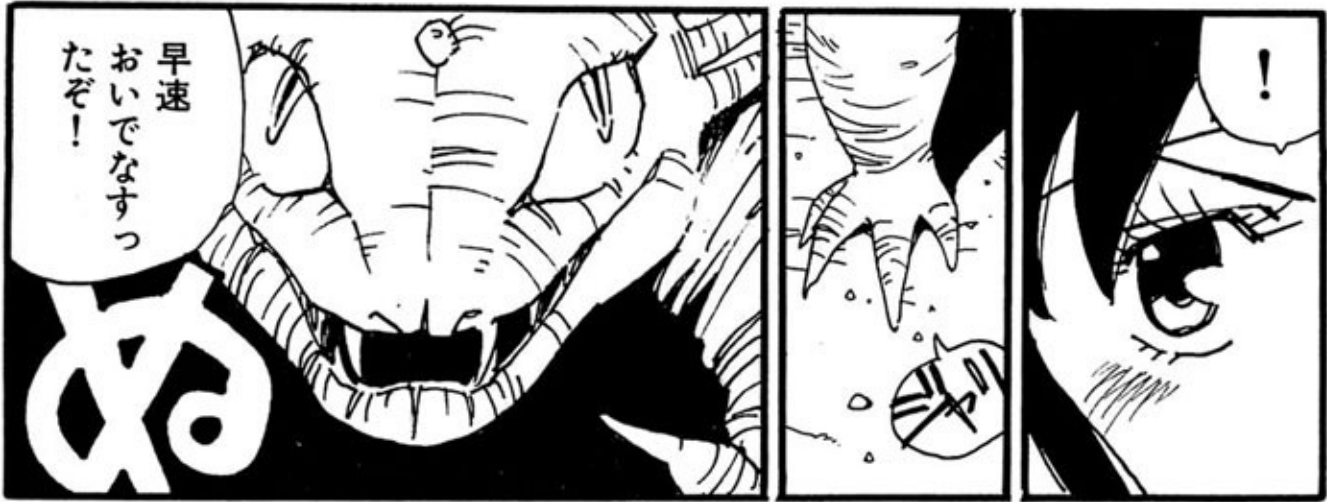





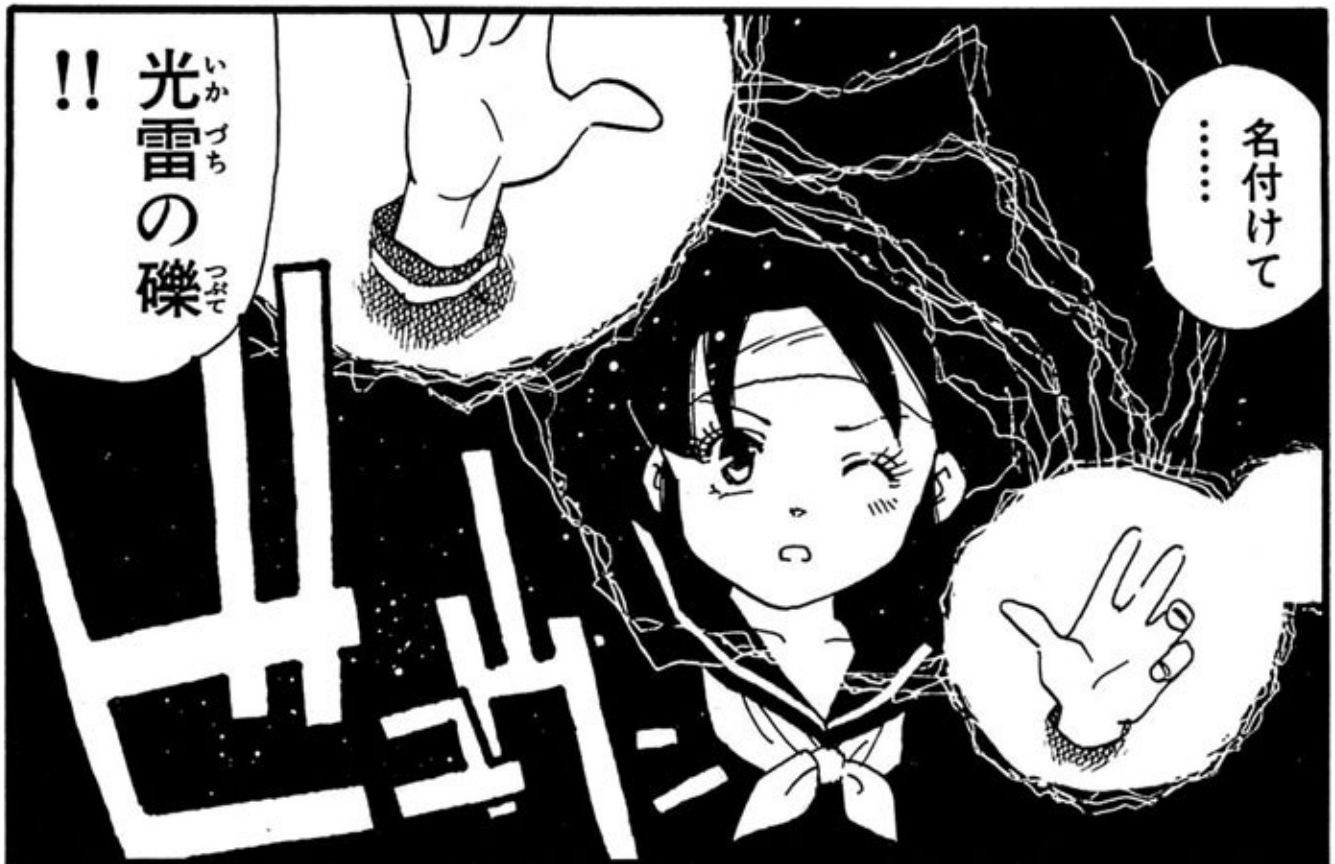

名付けて  
……

!! いかづち  
光雷の  
ついでに  
磔



わお♡

これは  
使えそー  
だねっ♡



く



まー待て  
但し  
……  
ただし?  
量子力学的  
不確定性に  
支配されるので



ほとんど  
「偶然」にしか  
できないの  
ぢや  
どや  
やマダ  
ばかやろー



まいーや  
こんな  
奴ら……

素手で  
充分だ!!

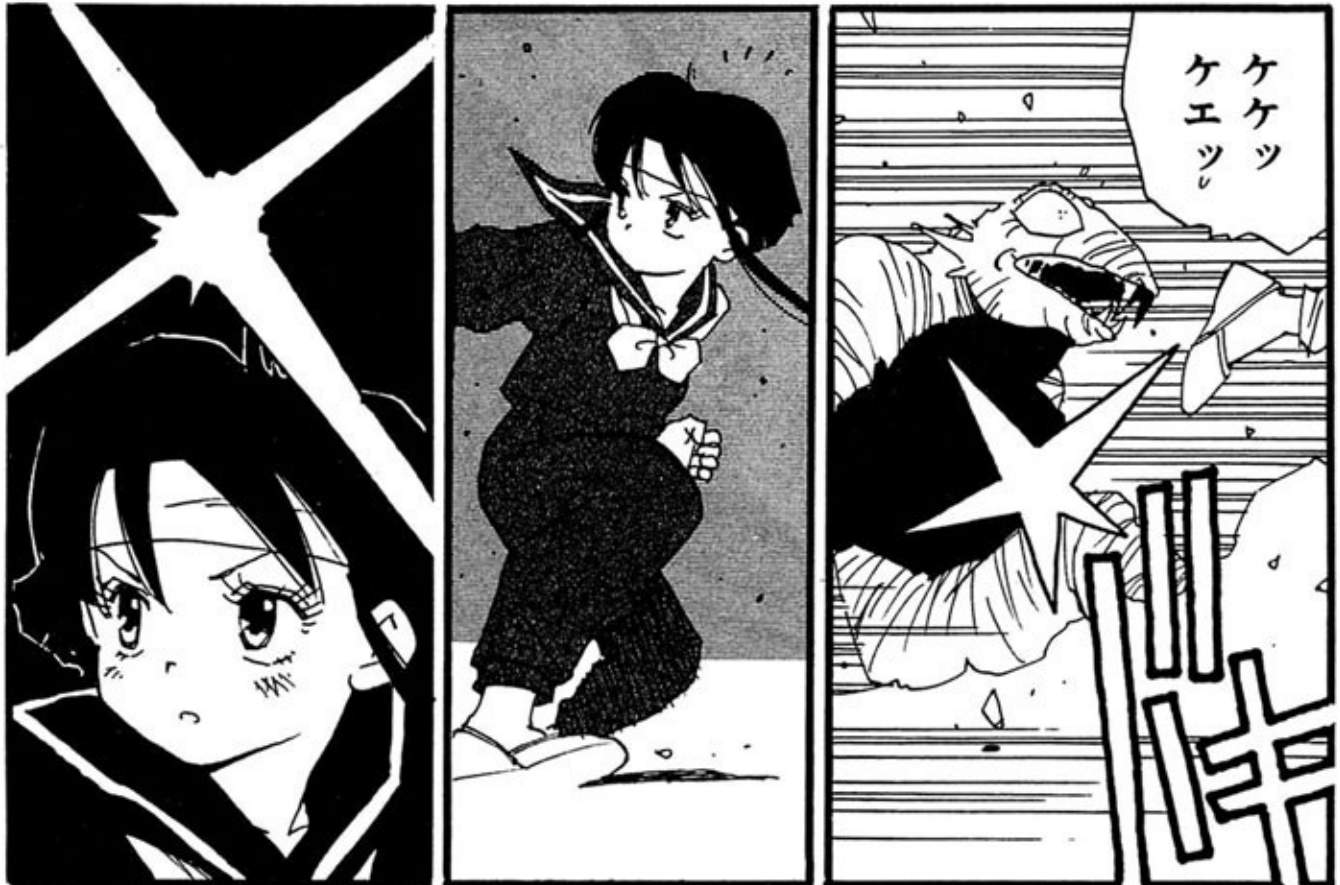

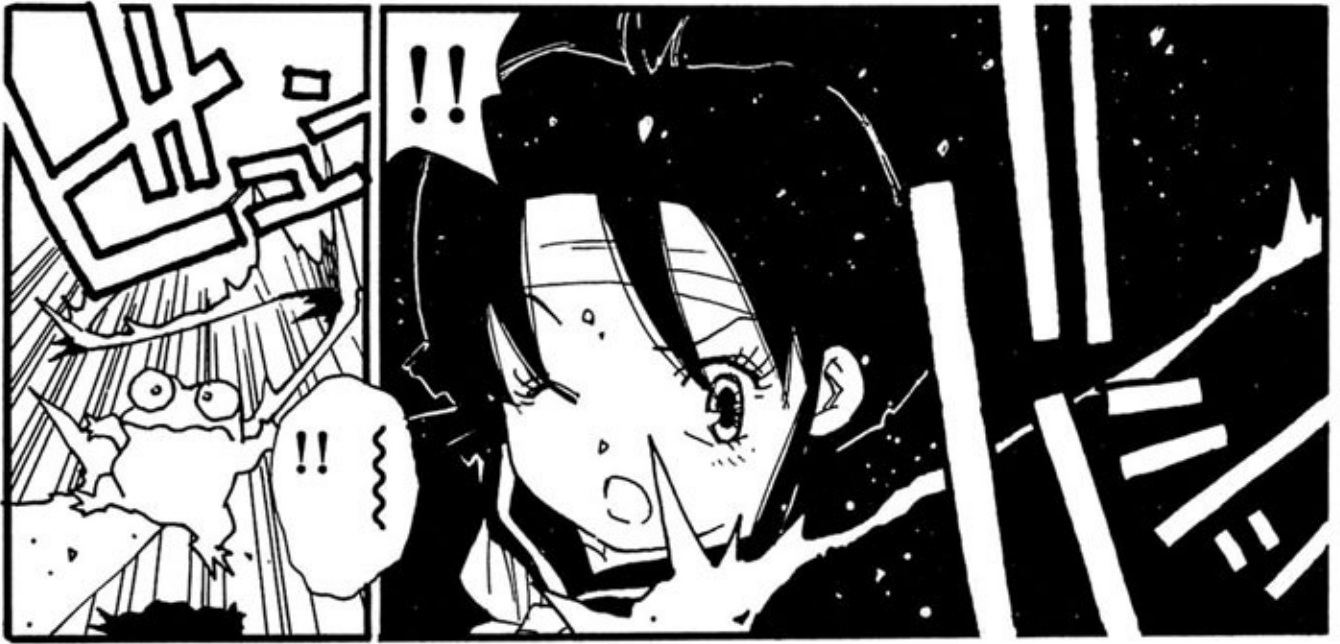



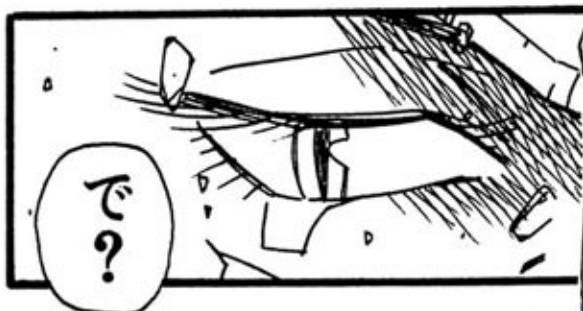

地獄帝國・黒蜥蜴団  
女王ケロリアン







ゲイルドラゴン  
天龍!!

アクアドラゴン  
海龍!!





ほほほほ  
大三郎!  
大五郎!  
大八郎!!



\*小聖獣のたまえらしい





# 亡國星

パウ

コク

セイ

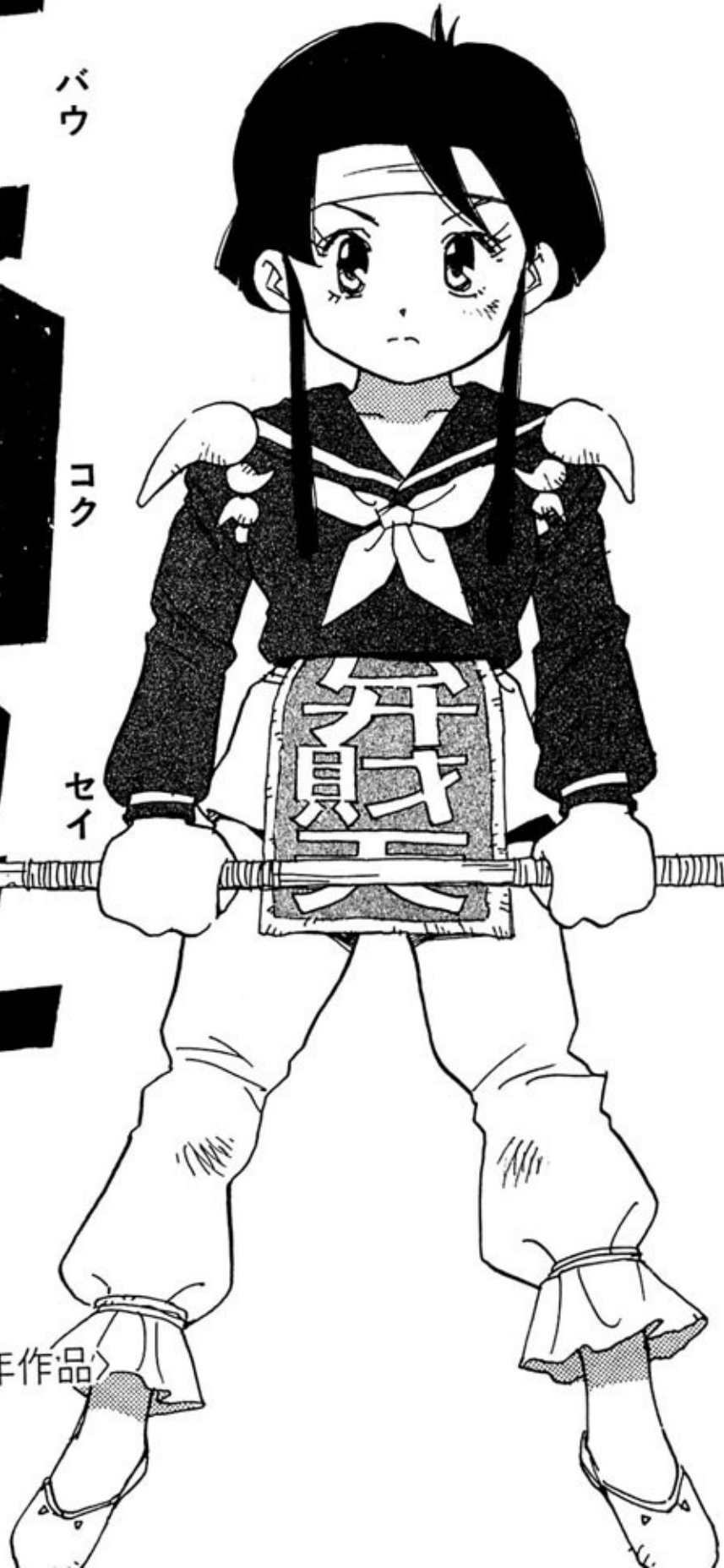

**最終回**

〈無敵プロ・明治49年作品〉

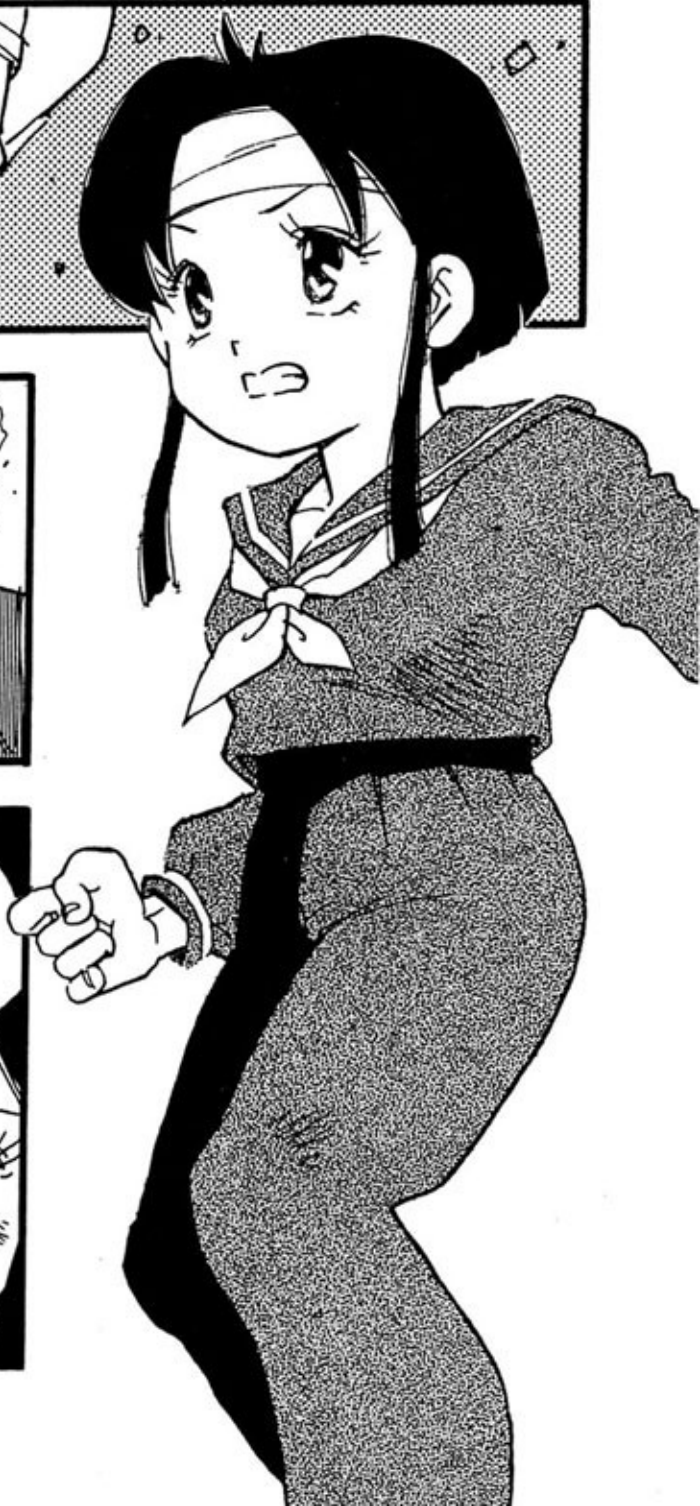
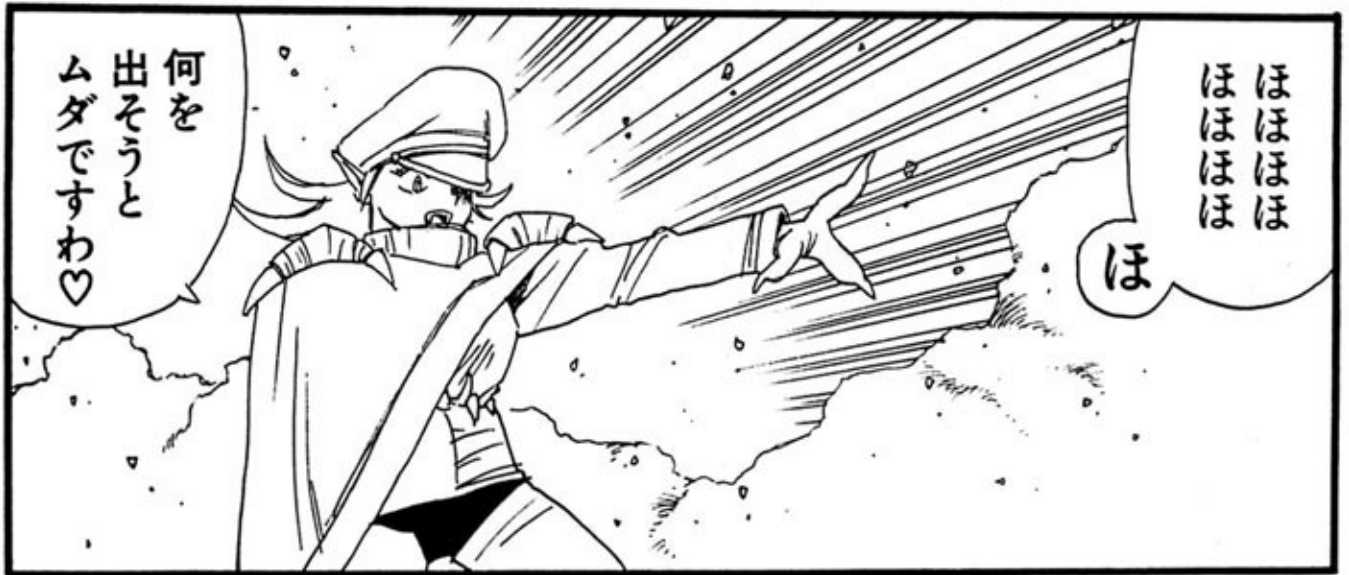



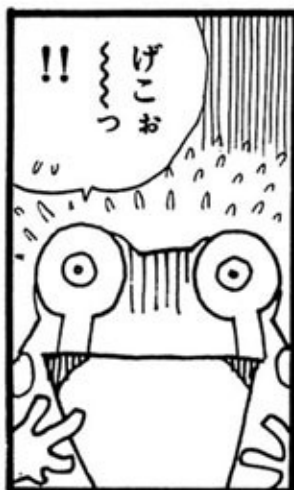

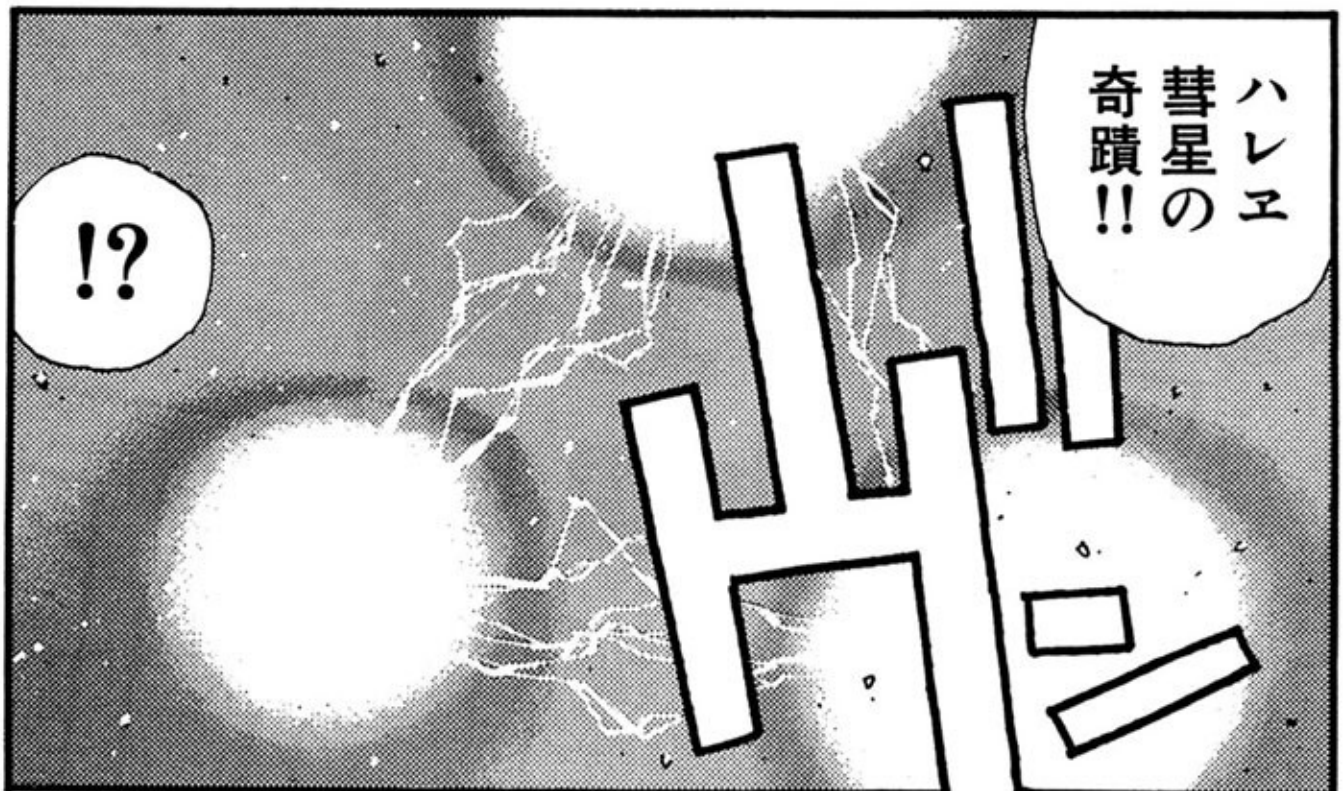
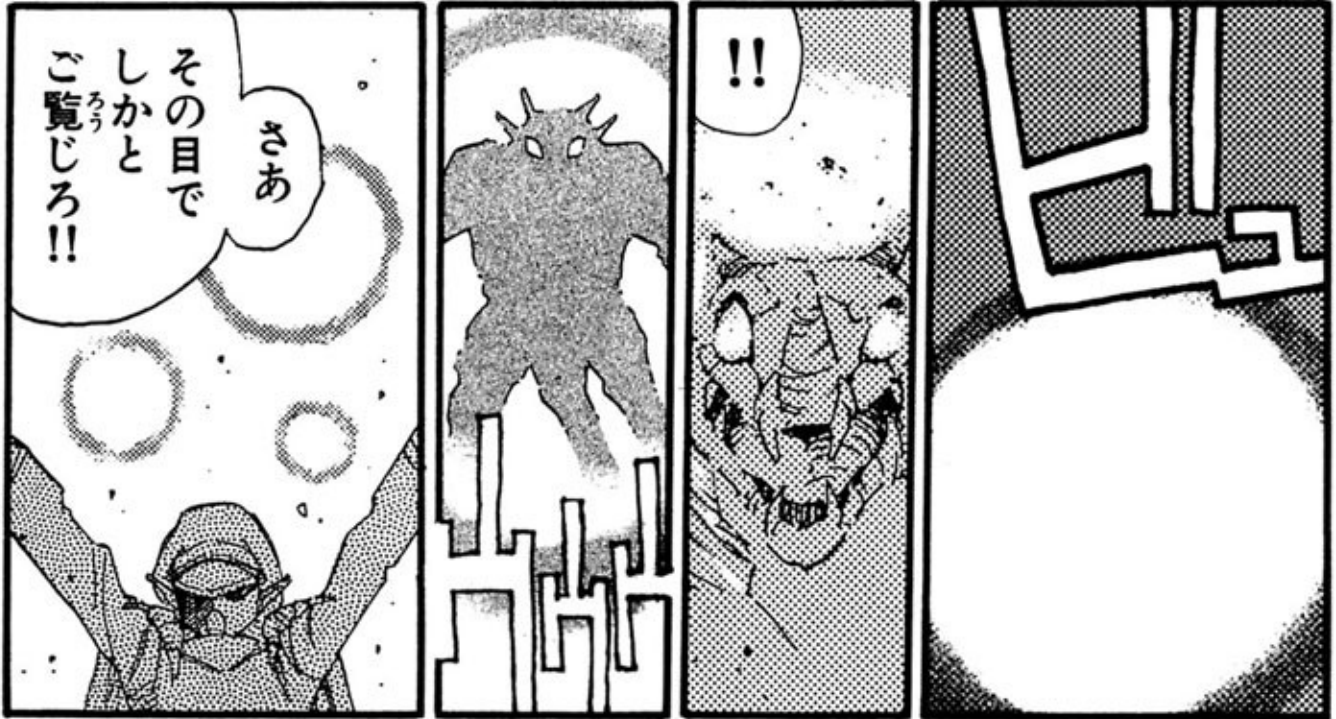

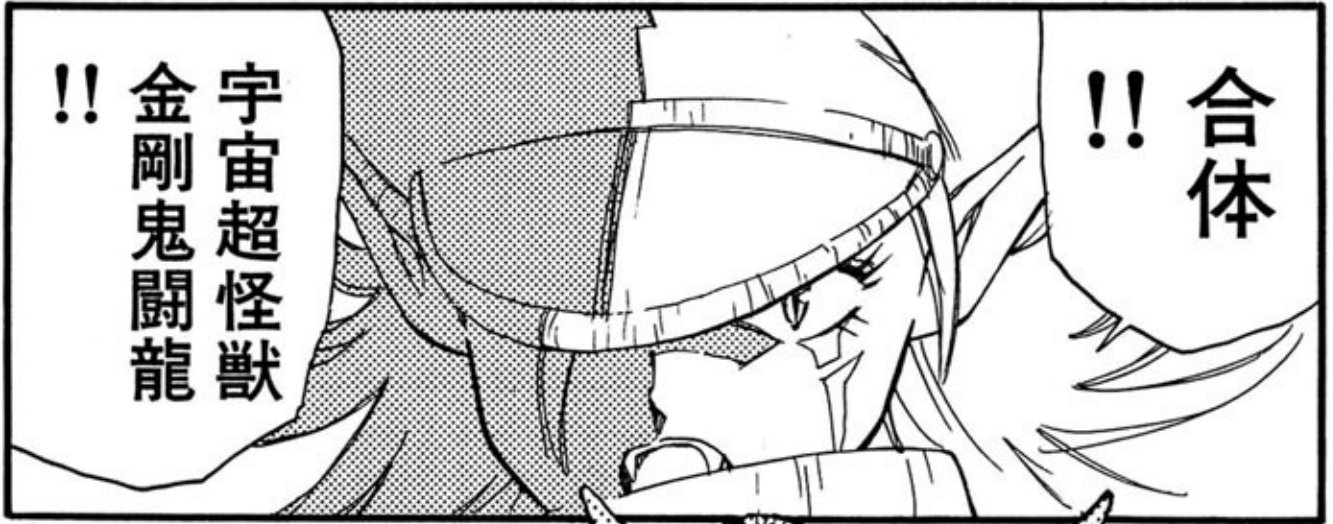

!! 宇宙超怪獣  
金剛鬼鬪龍





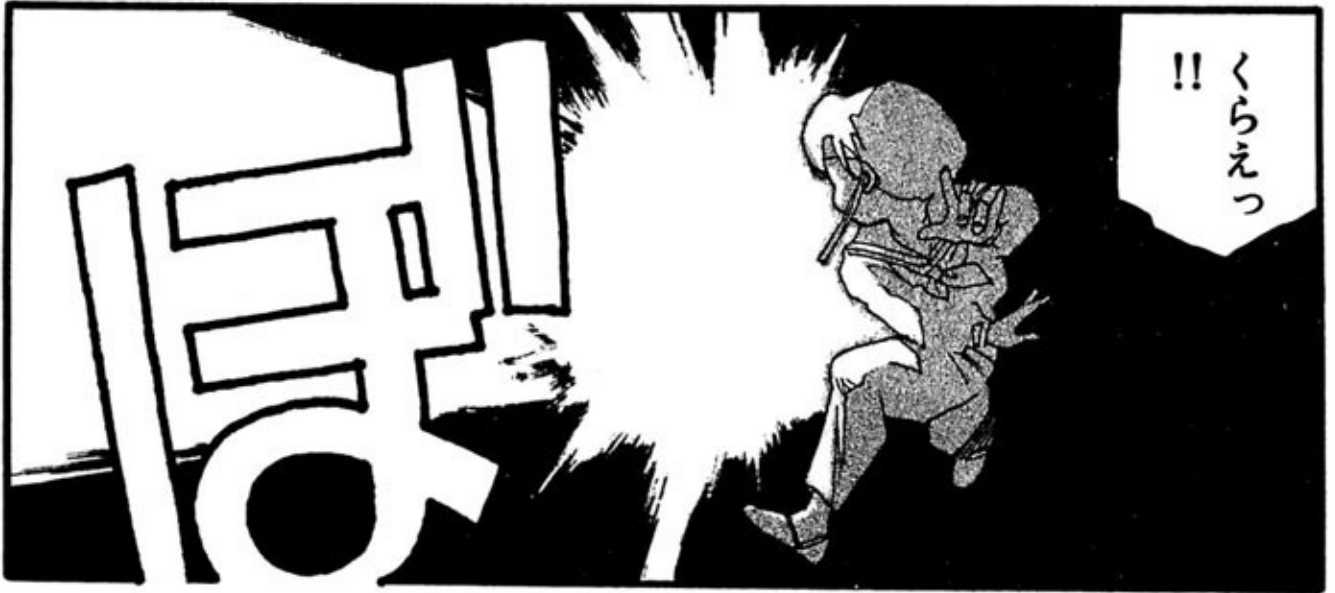







気合だけで  
おしまい  
ですの!?

ほほほほ  
ほほほほ  
ほ



回想場面

量子力学的  
不確定性に  
支配されるので  
ほとんど偶然に  
しかできないのじゃ

うゝむ



!?

おめ



!!

ならば  
こちらから  
行きます  
わよ!



な...!  
!?

とくべつふろく

# 昇天号大団解

## 昇天号 参上!!

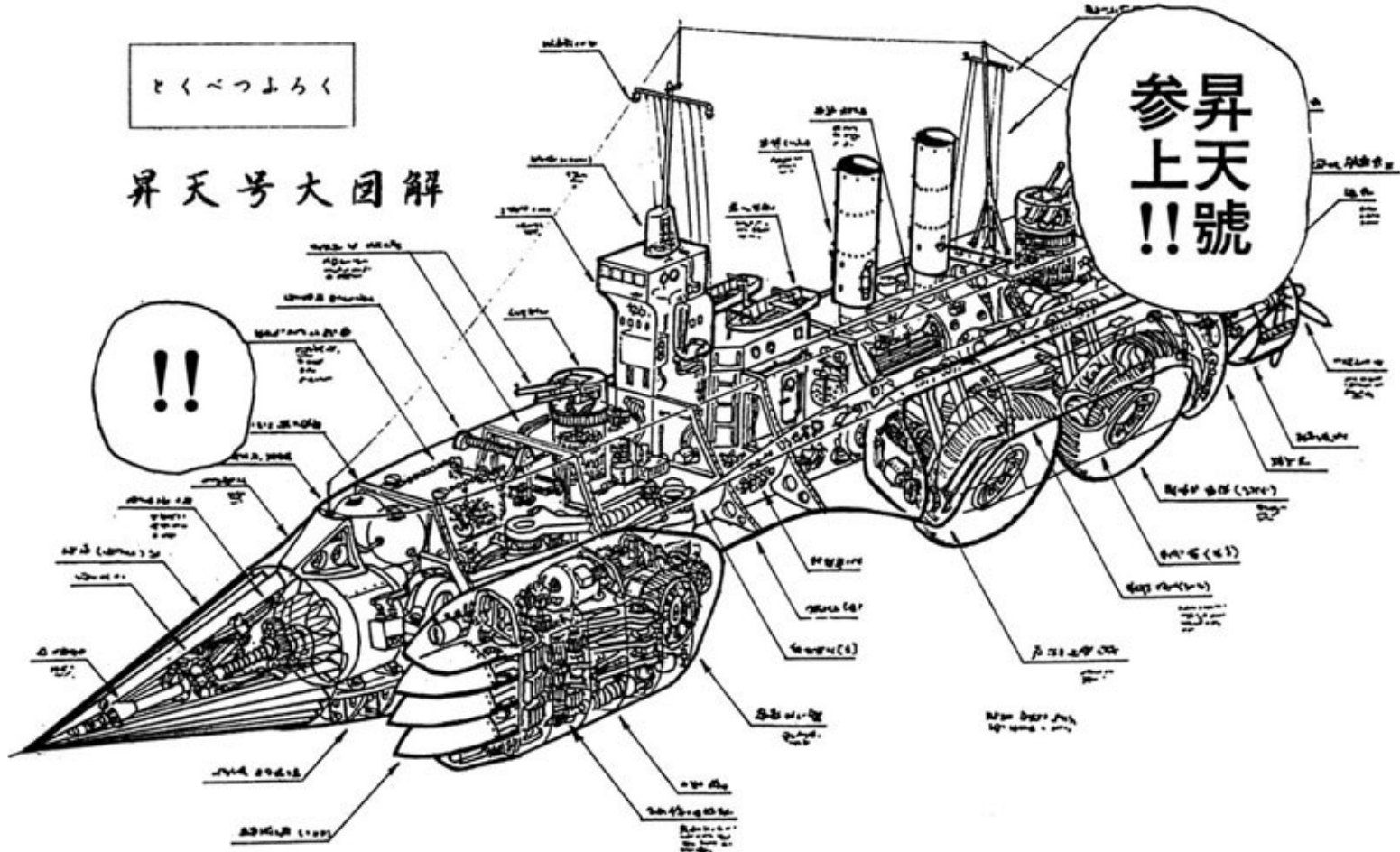







昇天號よ

そなたの  
真の姿を  
現はしたまへ!!

!?



ど…  
どーゆー事  
?博士

博士

うーむ  
わしにも全然  
わからんぞ



びゅわー♡

さあ

唱和して  
ください!



なかき  
よの…

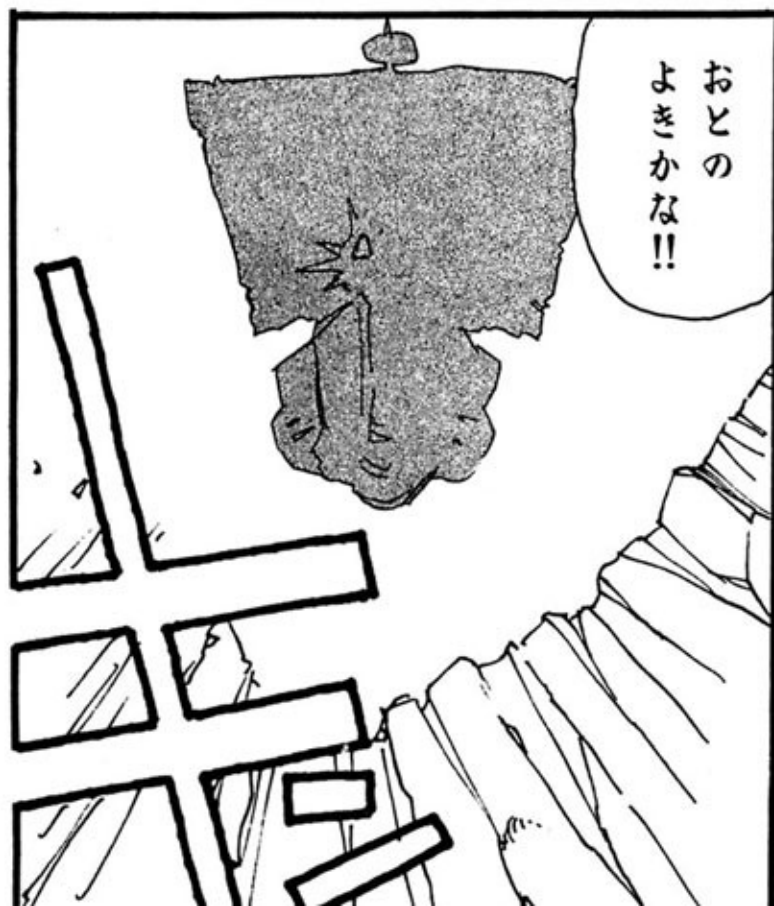

おとの  
よきかな!!



昇天號が  
………  
変型するっ!?

わしゃ  
知らん



とをのねぶりの  
みなめざめ  
なみのり  
ぶねの—



えべっさん  
の下生!!

いや私こそ  
真の恵比寿様の  
下生!!

寿老人の下生!  
福祿寿の下生!  
布袋さんの下生!

定吉  
だす

そして  
しんがりには  
ひけえしは—

わーや  
じゃっ!

あーうふふい

げこ

弁天様の  
下生—

お茶目で美人の  
大牧場みどり

七人合せて  
「七福義神  
隊」だっ!!

おほいっま



福の神の  
法力—

今こそ  
みせて  
くれようぞ！



一撃  
必殺—

!!

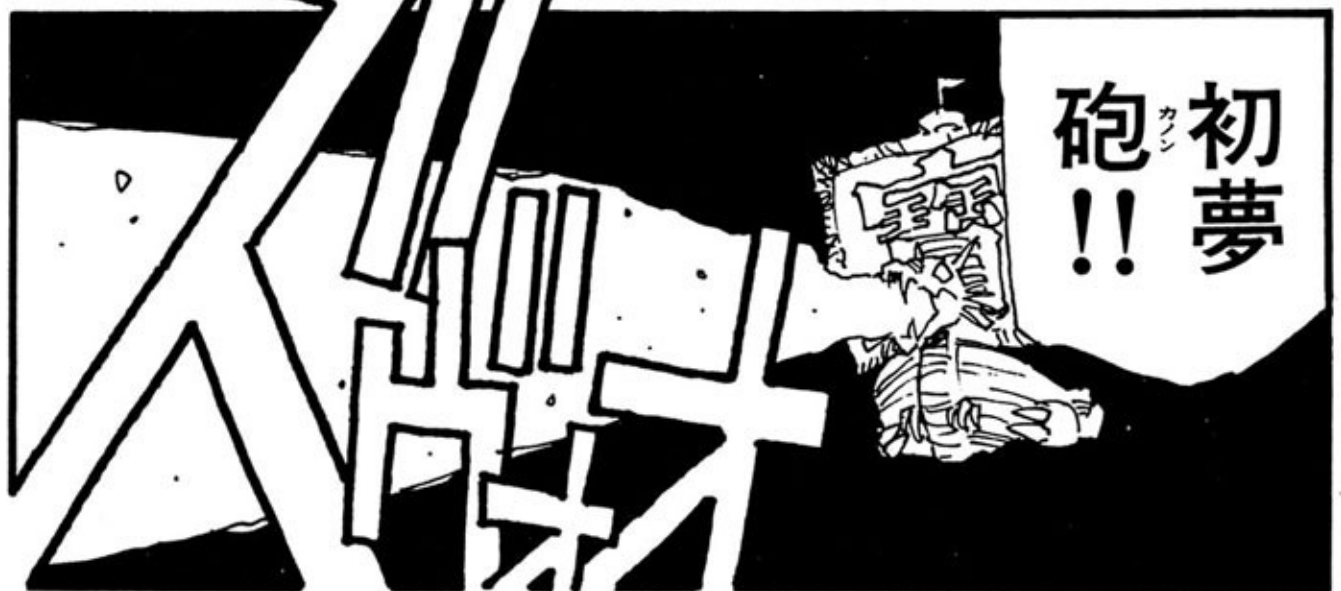

初夢  
砲!!

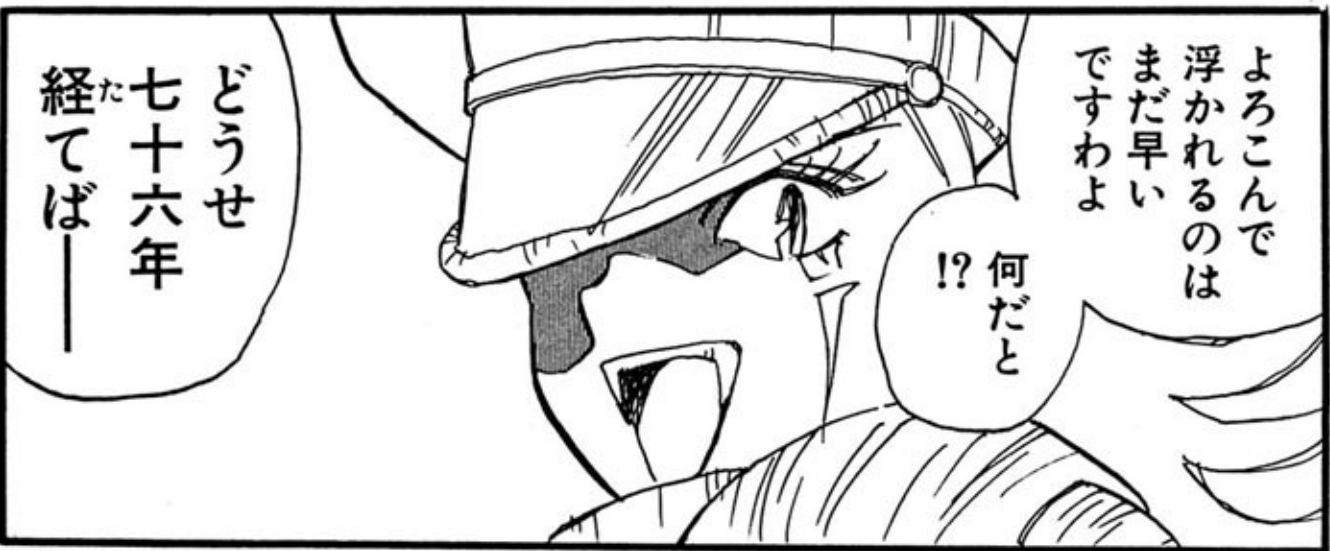
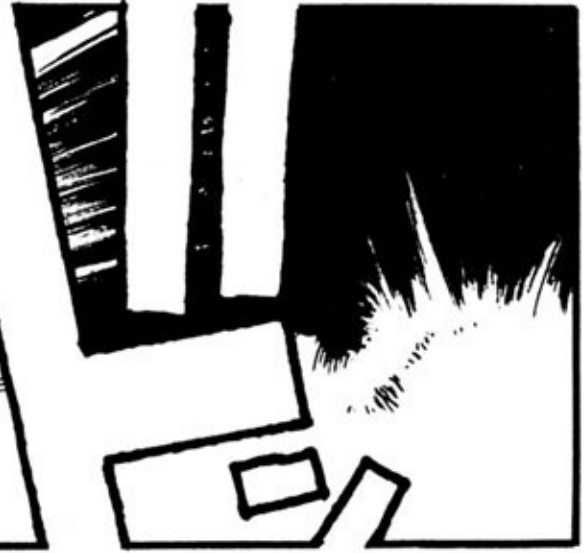

ハレエは再び  
帝都に戻って  
くるのです!!

七十六年後の  
今月今夜の  
この月を…

あなた方  
帝都市民の涙で  
きつと曇らせて  
さしあげますわ!!

おーほほほほ  
ほほほほほほ  
ほほほほほほ

げほ

かくて  
「亡國星」は  
皇國より去り

帝都東京に  
「至福七拾六年」の  
泰平が訪れたので  
ある!

げほ

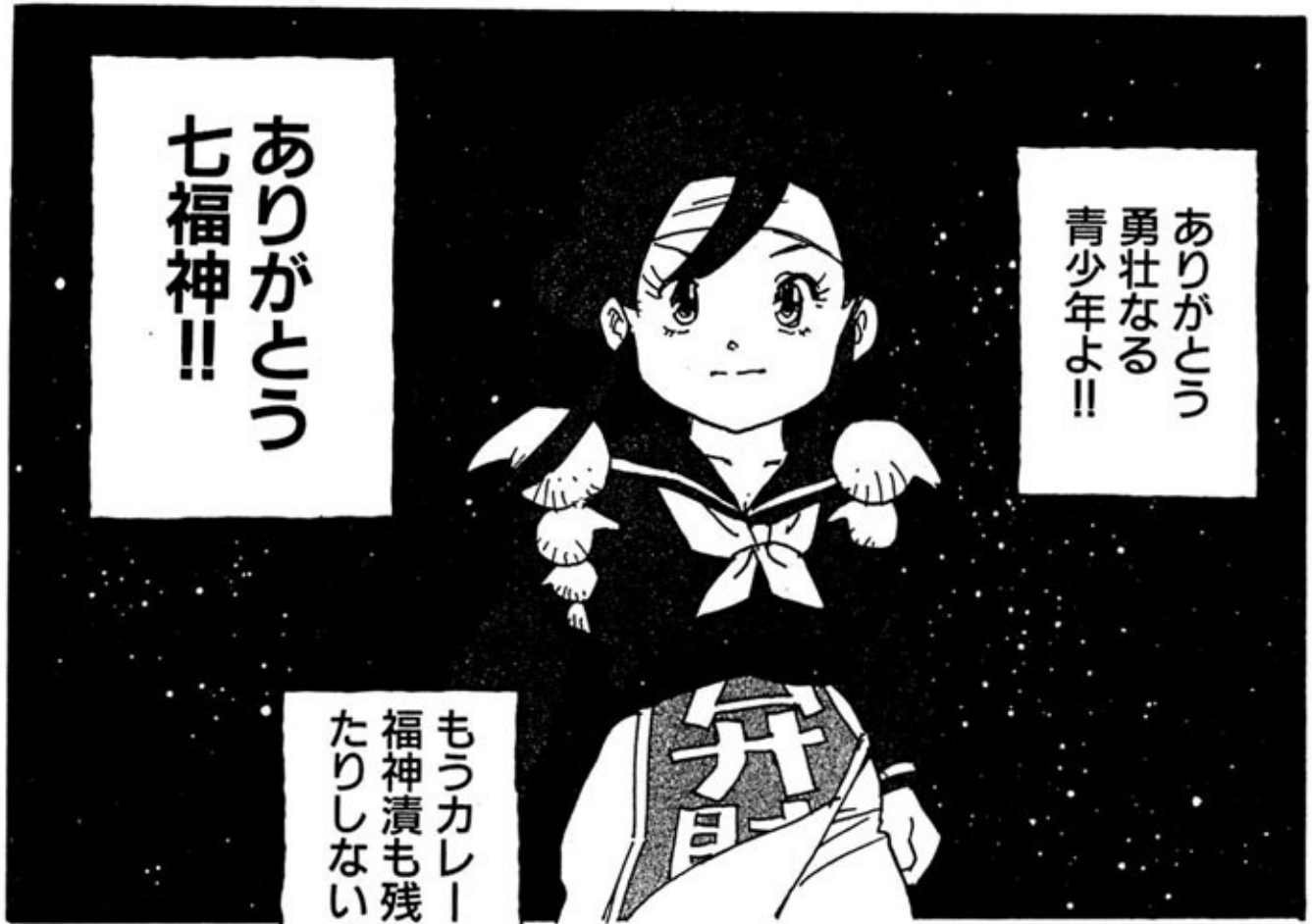

ありがとうございます  
七福神!!

ありがとうございます  
勇壮なる  
青少年よ!!

もうカレーの  
福神漬も残し  
たりしないよ!!

大団圓



何と言おうと  
私ですよ

そっちこそ  
何を根拠に  
しとるのかね



馬鹿な  
何を根拠に  
!!



!? 何ですって



# 神社仏閣 越中富山 産前産後の 次號を俟

協力 三谷祐一・木の路

さ 最終  
回  
なん  
です  
け  
ど  
お  
お  
お

きいてない→

七國星 完



THE NINJA TRASHERS

ニンジャ・トラッシュヤーズ

原作 / パール・ライス  
「忍者廃棄隊」(うずら書房刊)

(原註)この物語はフィクションであり、個人・団体等の名称は全て架空のものだが、背景、慣習等の描写は全て現実に基き、厳密な考証・調査に基いて記述した。

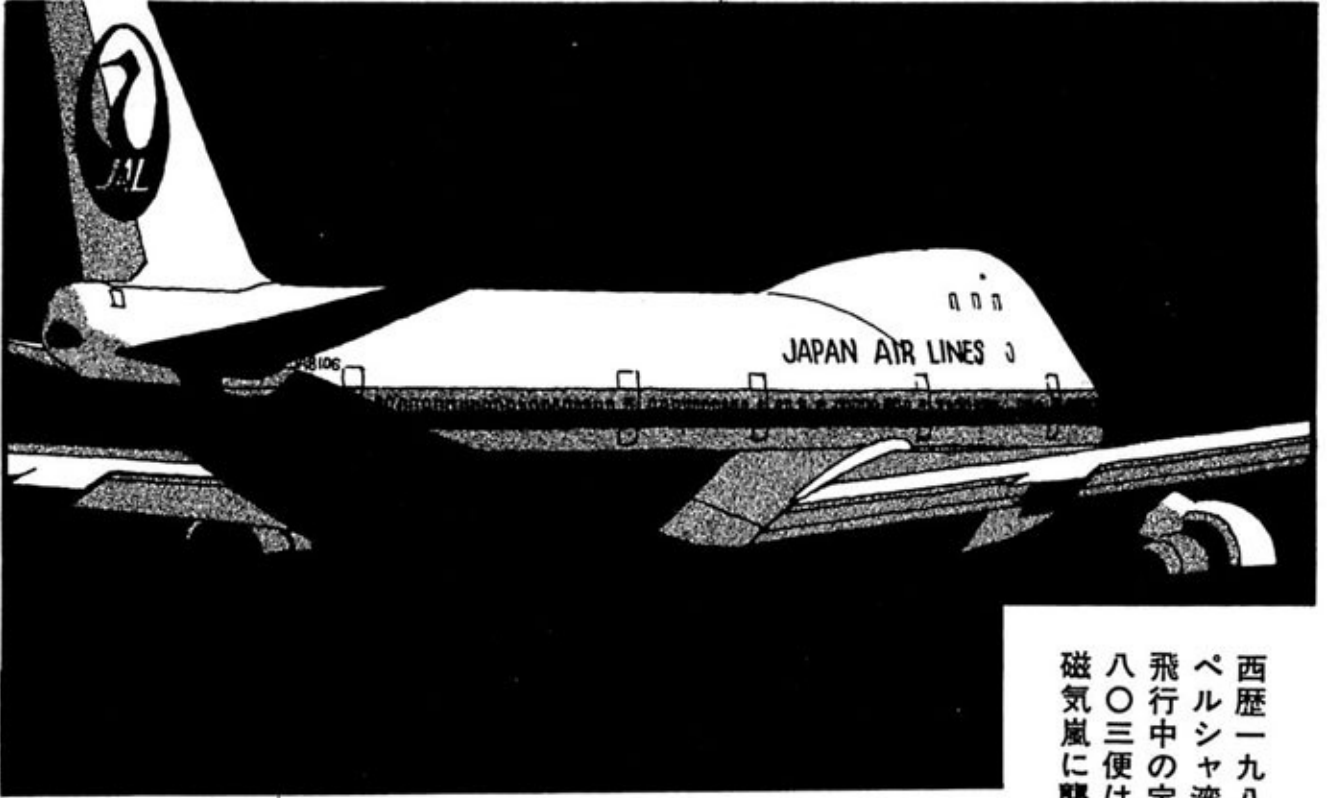

西歴一九八九年。  
ペルシャ湾上空を  
飛行中の定期便・  
八〇三便は突然  
磁気嵐に襲われた。



同機は航行不能と  
なり辛くも  
近海の島「ニッポン」へ  
不時着したのだが

天井裏に潜んでいた  
「ニンジャ・テロリスト」  
によって大統領の  
令嬢アンジーが  
誘拐されてしまった

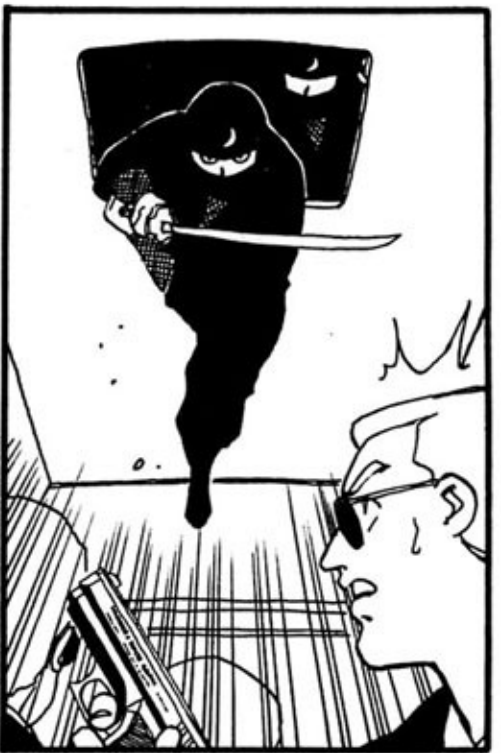

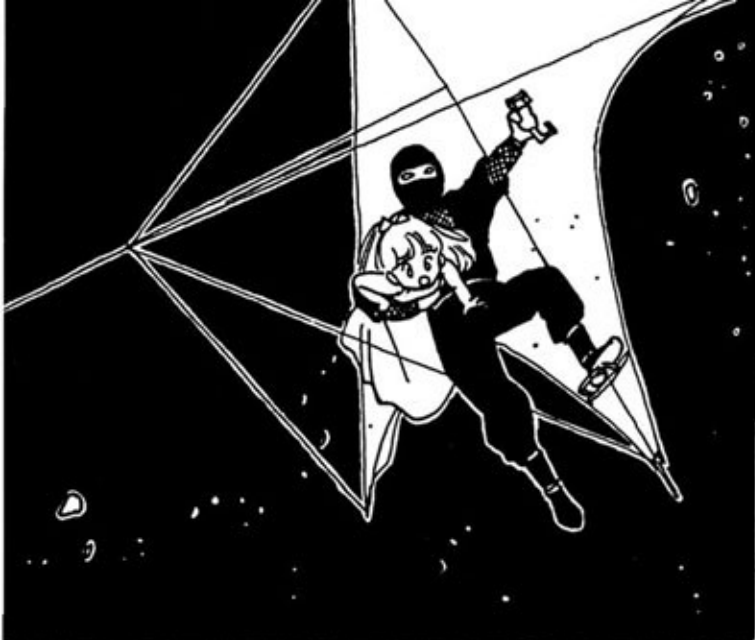

彼女を救出するために  
大統領補佐官は  
三人のメンバーから  
成る特殊任務班を  
召集した

その名は  
「ブルー・ベルベット」。  
別名「忍者廃棄隊」と  
呼ばれている  
対忍者戦専門の  
特殊部隊である



▲シャーレイ・シャイン(14) ▲メグ・アスティン(16) ▲タグ・ロッシュ(18)

(訳註)日本についての描写には、誤解、錯覚と覚しき部分があるが、原作者の意向を尊重し、あえて訂正しなかった。



だが  
しかし…



一路ニッポンへと  
飛んだ彼らを  
待ち受けていた  
ものは――

謎と神秘に  
彩られた極東の  
異郷であった！

(訳註) どこだここは？



弱りましたな



はあ

外部の  
人間に  
なりますか？



うーん  
じゃー  
だれか  
この問題に  
詳しい人間は？

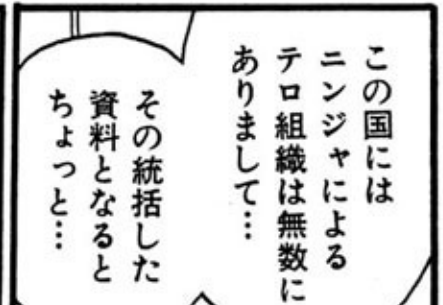

この国には  
ニンジャによる  
テロ組織は無数に  
あります。その  
統括した  
資料となると  
ちよつと...

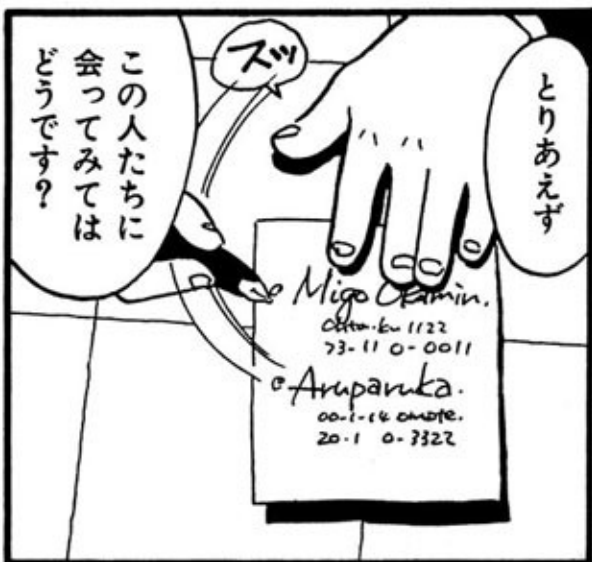

とりあえず

この人たちに  
会ってみては  
どうですか？





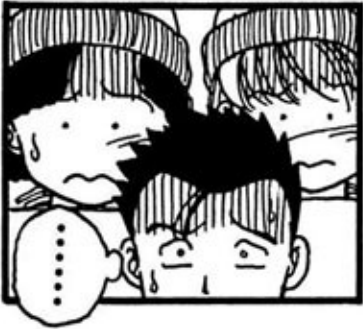
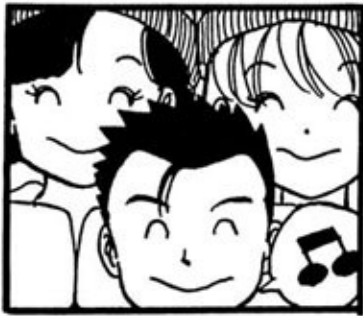

最初から  
こーすりゃ  
よかつたんだ

どーせ  
経費  
だしね♡



……あ  
そうか



歩  
マ  
ジ  
リ

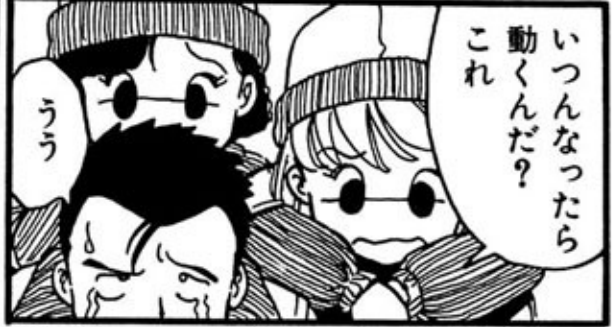

いつんなつたら  
動くんだ？  
これ



まちがって  
駐車場に  
入ったんじゃ  
ないのか？

ざっきの  
タクシーは  
どーやって  
走ったんだろ



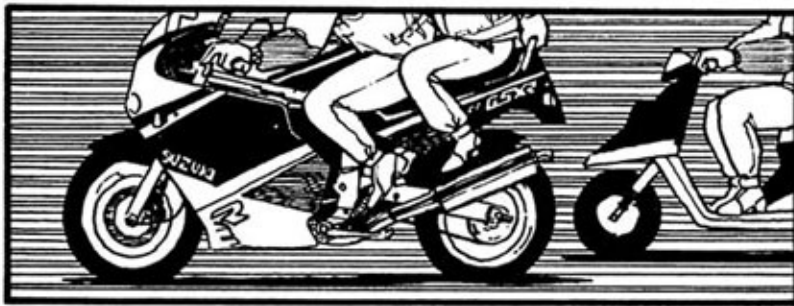



▲ザトカカ(19)

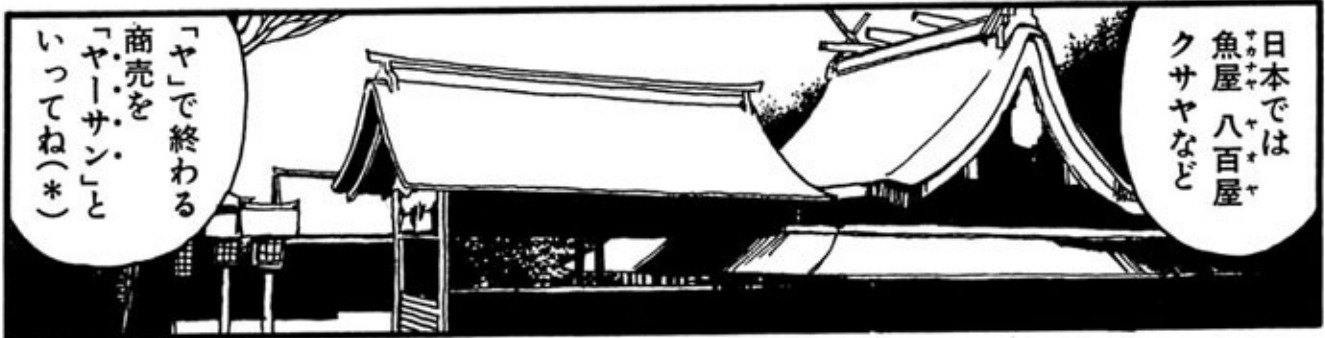

「ヤ」で終わる  
商売を  
「ヤ・サン」と  
いってね(\*)

(訳註\*)こらこらっ!



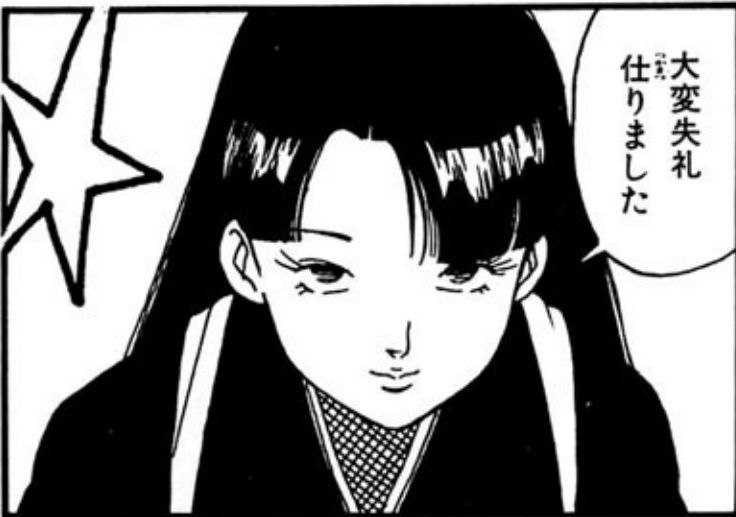
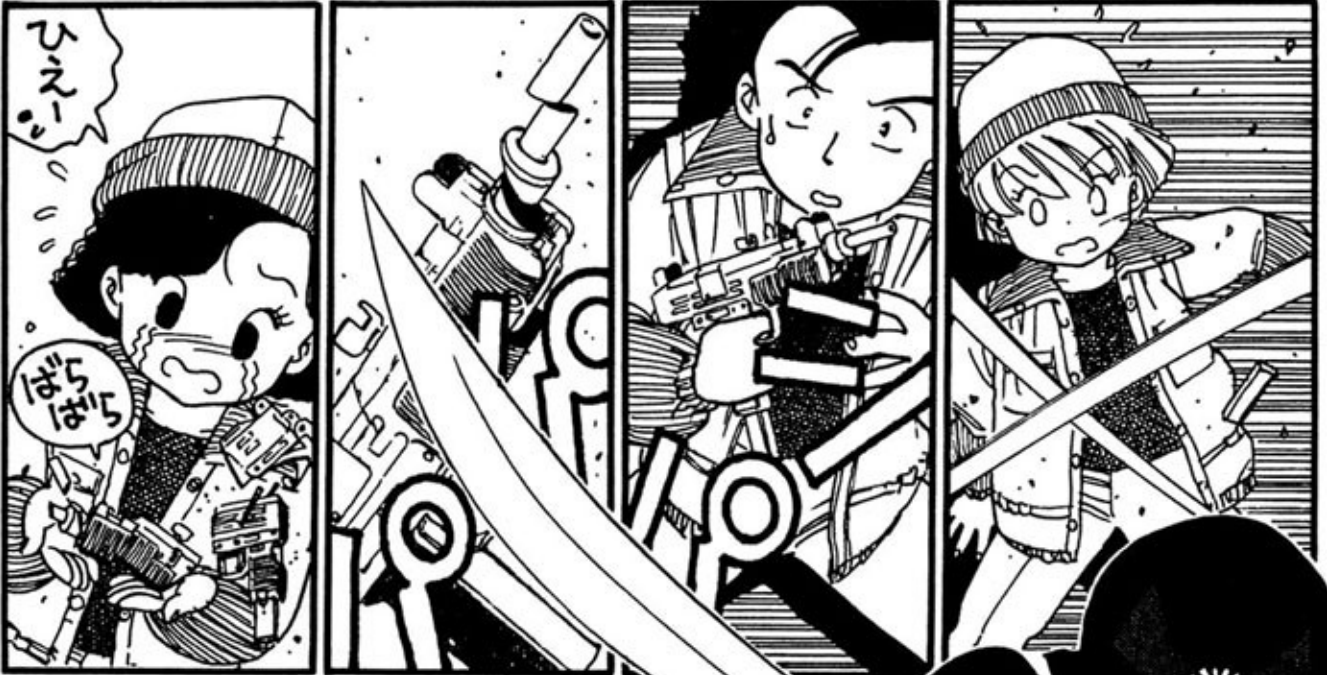



ふふふ  
タテマエはね

?



会社で  
「茶の湯」や  
「写経」などを  
するんだ(\*)

ふーん



か：  
彼女は？

ああ  
うちの  
OLですよ



職場の  
貴婦人の  
略語さ



オオエル？  
なんだそれ

ああ

(訳註\*)お茶くみとコピーのことらしい。



しかし  
ことカガドなど  
一部のOLは

「花嫁修業」と  
いう特殊訓練を  
受けた一種の  
産業スパイだね



なるほど

お話はよく  
理解しました

で…



サボタージュや  
バカのふりなど  
をして…

企業の  
生産活動を  
妨害するのです(\*)

へえー



これは  
「メイシ」と  
いって…

それは？



ひとまず  
ミゴと  
アルパルカに

もう一度  
会いなさい

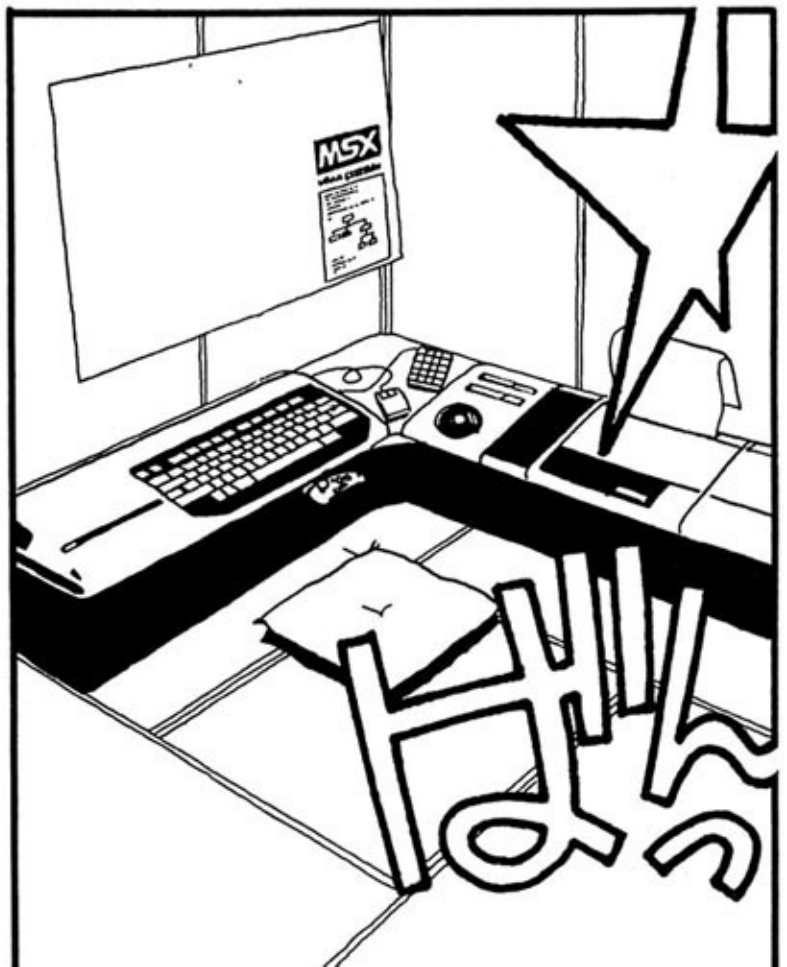



ニンジャ組織を  
金で傭った  
らしいですね

彼が何者かと  
結託して



富士山の麓に  
住む「悪」の  
ヤーサンです

飛行機が  
随ちたのも  
ここです



そう

デミタ

デミタ!?



こ…  
殺した  
の!?

一応はね



彼女は  
先刻首を  
切りました



その組織の  
ボスは?

カガド  
でした

ええっ  
!?



「ヤシチ」を  
しましょう

ならば

へ!?



人質が  
いる以上  
「デミタ」を  
攻撃するのは  
危いわね

まあね

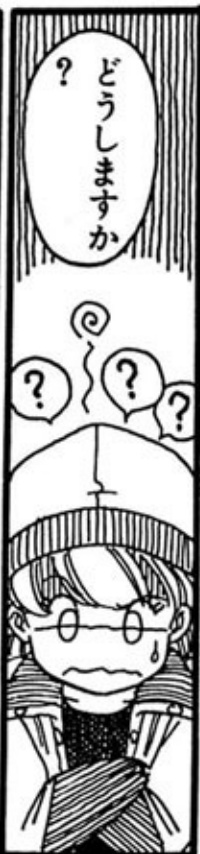

どうしますか  
? ? ?



しかし彼女は  
充分に経験をつんだ  
ニンジャです

今ごろは  
「ミソギ」によって  
蘇生したでしょう

□ △ ⊙ ×  
※ !?

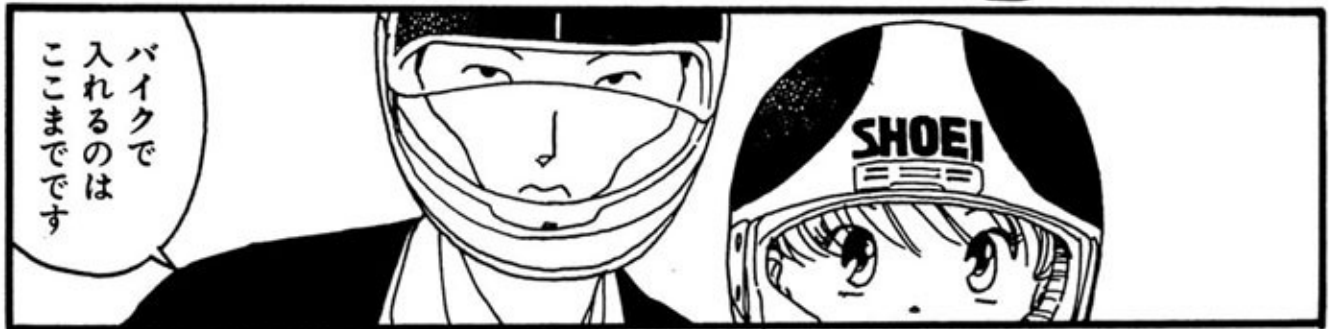

バイクで  
入れるのは  
ここまでです



この先が  
青木ヶ原  
樹海…

デミタの  
屋敷は

この  
奥です

富士山麓・青木ヶ原樹海



できるだけ  
敵をひきつけて  
時間を稼いで

ダグと  
メグは  
Bルート

OK



あたしと  
ザトカカは  
Aルートで  
屋敷に侵入



対人レーダー  
反応ありよ

人数は？

人数は  
たくさん

やっぱ  
守りは  
堅そーだな



二手に  
別れよー



どうする？



一手に  
抜け荷の利権を  
握れるわけで…

私も



これで

あなた様の  
本国での  
昇進は確実



うまく  
いきましたな

オヤカタ  
さま



ふっふっふ  
オーミヤ(\*)  
おヌシも  
ワルよのう

(原註\*)「悪徳商人」の意

わははははは

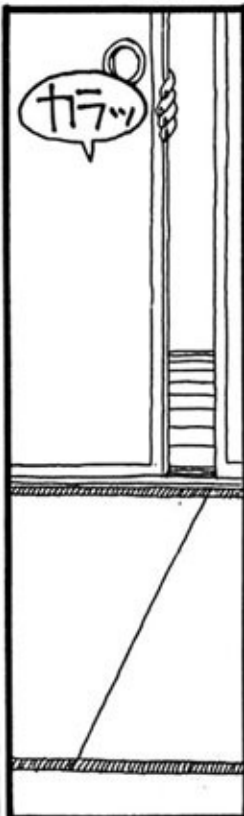

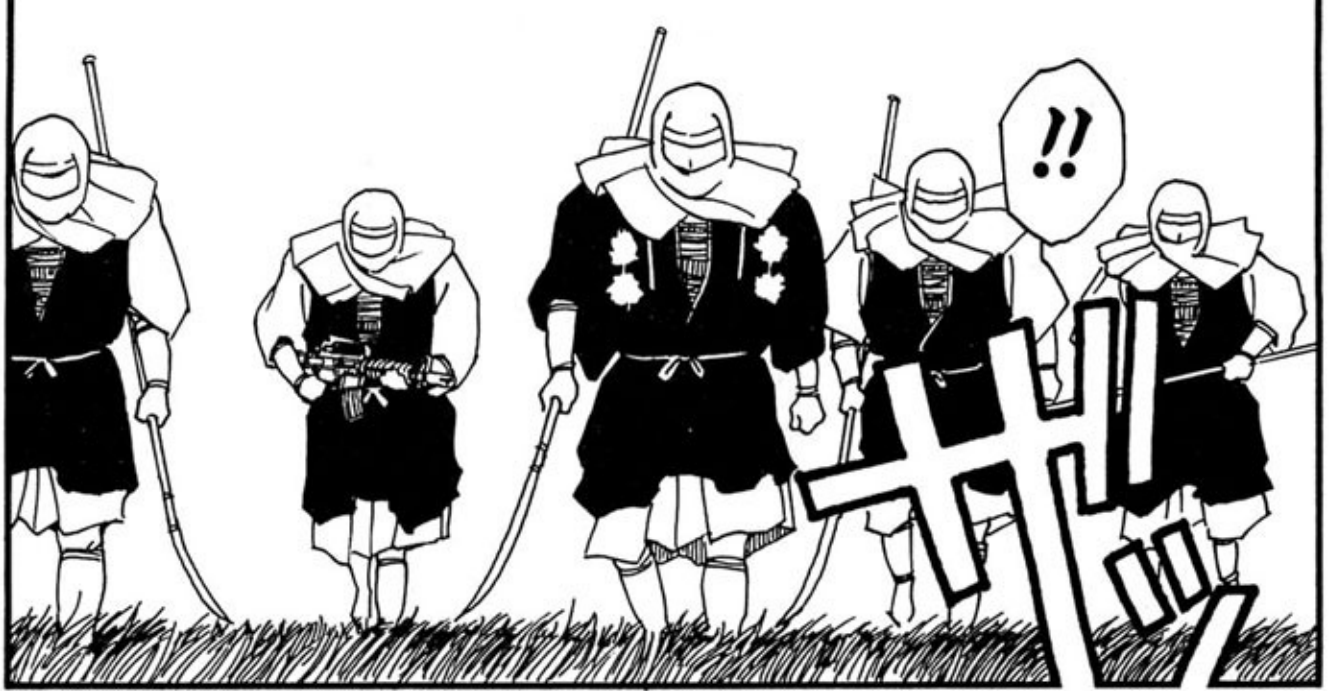





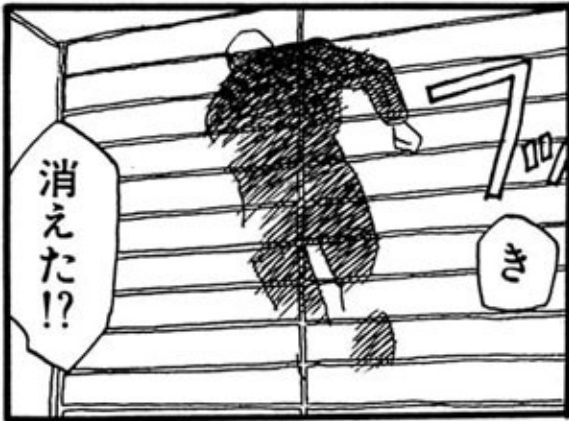
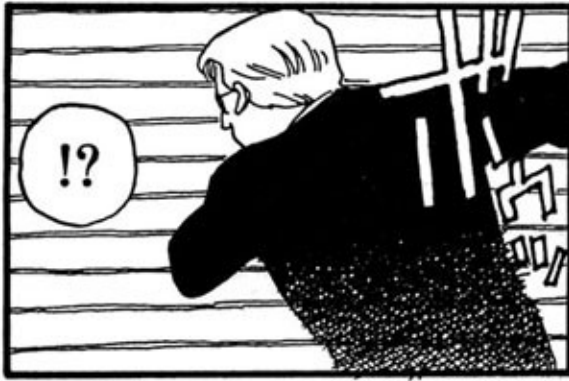

(原註\*) 幻燈機・鏡などを利用したトリック



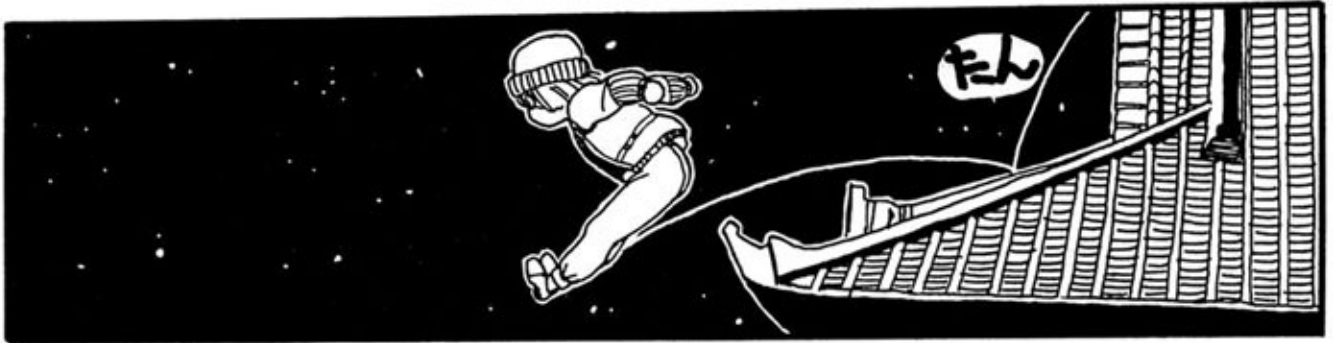

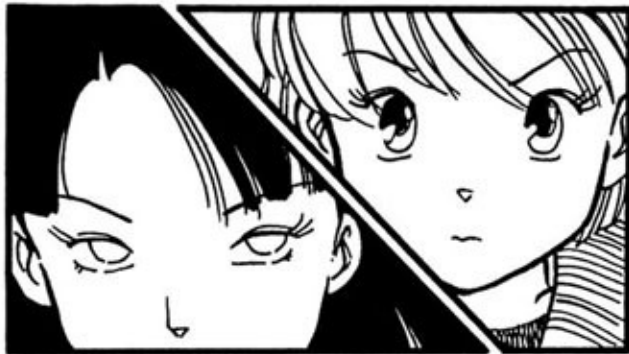
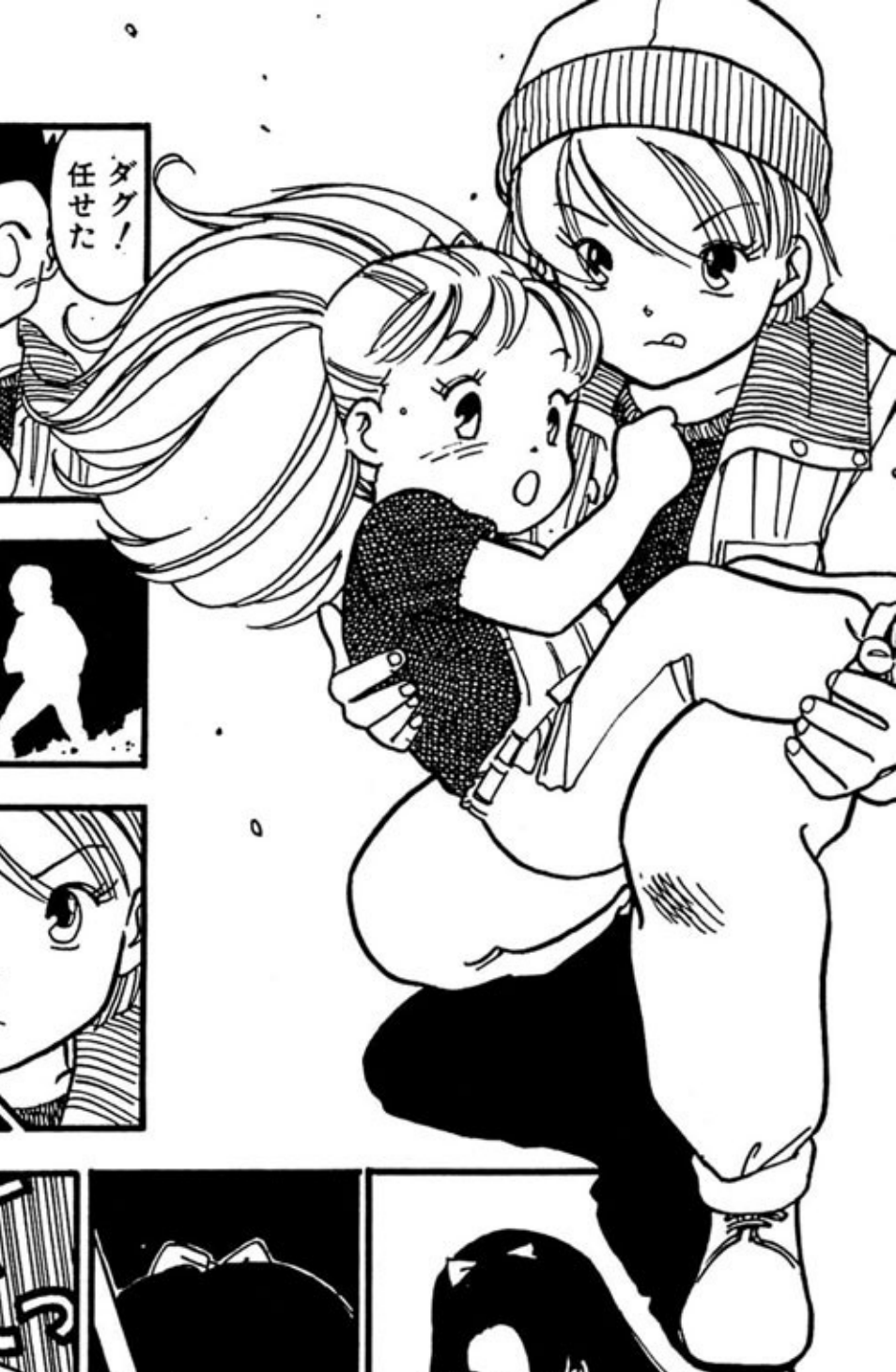



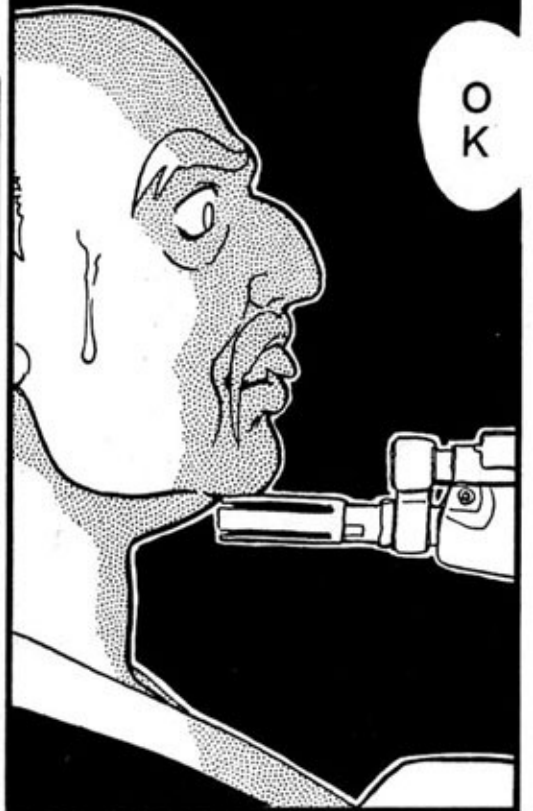
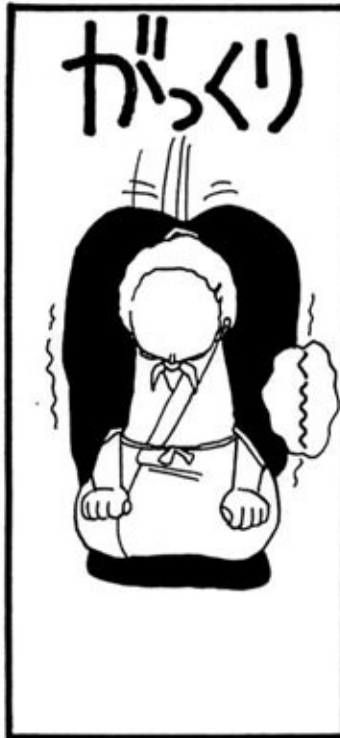

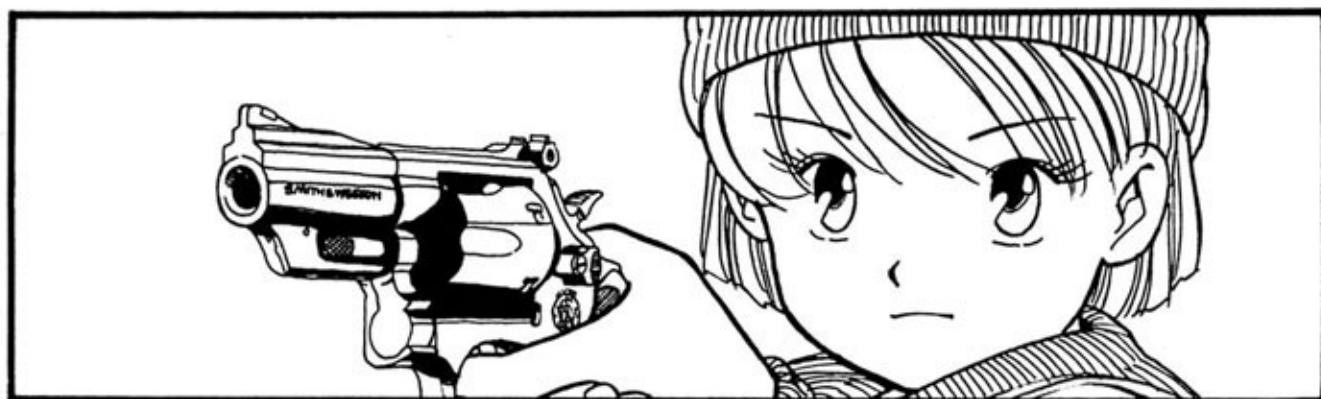





Japanese Translation rights arranged  
with Anonym Inc.  
through Japan USO Agency Inc., Tokyo

NINJA TRASHERS / END



今日、我々に  
ニンテンドーなどの  
工業製品を提供している  
「ニッポン」という国は  
数多くの想像を絶する  
謎と神秘にいろどられた  
極東の魔境である――。

# ジャポニカ 武藝帖

(訳註\*)NES(ファミコン)の通称。

原作／パール・ライス  
「ニンジャ・ペリル」(もよよ書房刊)

〈無敵プロ作品〉

西歴一九九〇年。  
 ホンマグロが  
 ワシントン条約の  
 規制を受け、これを  
 主食としていた  
 「ニッポン」で  
 大規模な暴動が  
 起きた。

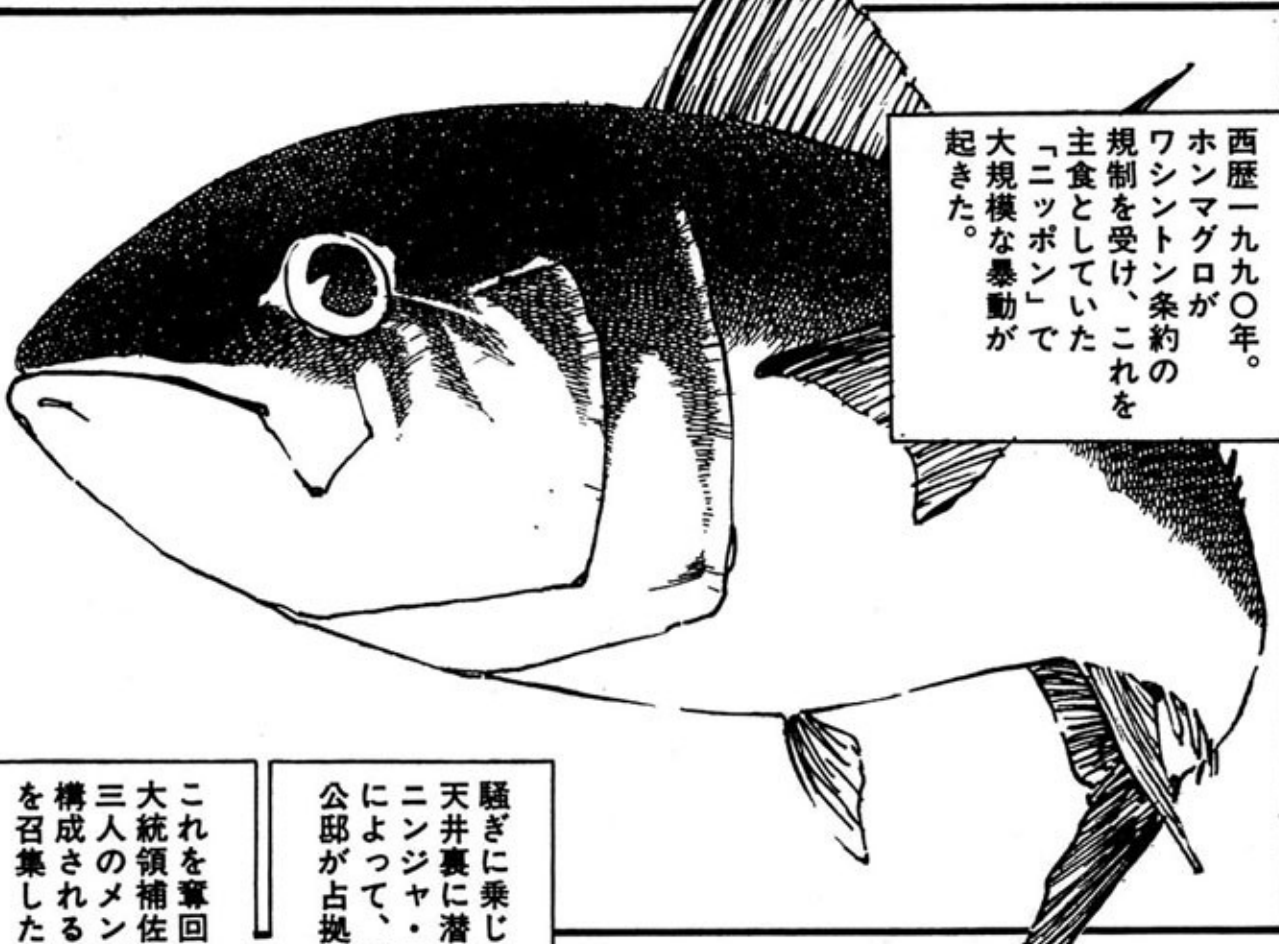

騒ぎに乗じるように  
 天井裏に潜んでいた  
 ニンジャ・テロリスト  
 によって、駐日大使の  
 公邸が占拠され

これを奪回するため  
 大統領補佐官は  
 三人のメンバーから  
 構成される、特命班  
 を召集した。

# THE NINJA PERIL

STARRING



その名は  
 ブルー・  
 ベルベット

MEG ASTIN

▲メグ・アスティン(17)



DUG  
 ROSHE

▲ダグ・ロッシュ(19)



SHIRLIE SHINE

▲シャーリー・シャイン(15)

(原註)この作品は、事実をもとにしたフィクションであり、事実とは多少異なる部分がある。



彼らを  
待ち受けて  
いたのは――

ニンジャ、フジヤマ  
ゲイシャガールで  
ハラキリバナソニックな  
世界だったのだ!!



だが  
しかし

別名  
ニンジャ・トラッシュヤーマズ  
「忍者退治屋」  
呼ばれている、  
対忍者戦専門の  
特殊部隊である。

(訳註) 著者の意向を尊重し、日本に関する記述の誤りは、あえて訂正していない。

AD.1990 トウキョウ。

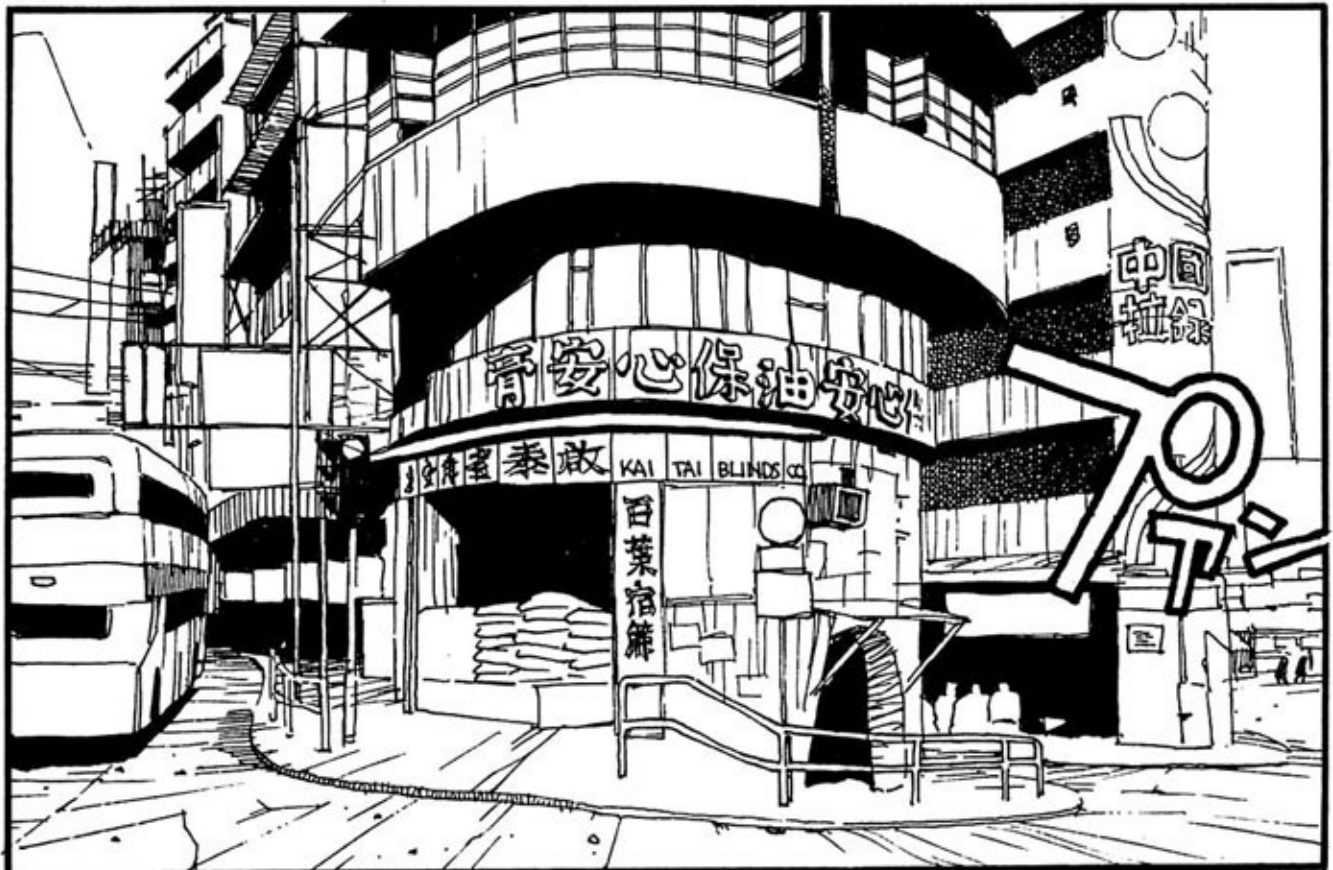

(訳註\*) どー見ても香港である。



(訳註\*)インドネシア語らしい。



(訳註\*)ぎくつ。



(訳註\*)い、いつの話だ。



!?

しまった!  
待ち伏せか



?

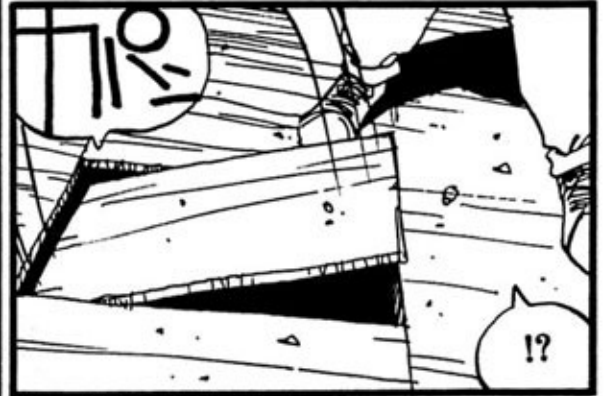

!?

(↑原註)日本式マンホール。



メグ!  
あぶないっ

??



ちっ



あ〜  
あぶない!!  
二人とも  
伏せろっ!



すごい  
ヤマト・ヨシ  
みたーい♡  
あ……  
あのねー  
バカ言っ  
ないで早く  
武器を出せ



(訳註\*)も、もしもし。



(訳註\*)ニューギニア語らしい。



(訳註\*)千葉真一の英名。



(原註\*)「フリイタ」とも呼ばれる自由契約忍者。

(訳注\*)弾頭の種類。かなりアブナイ。



くらえっ!



ちよ、ちよっと  
シャーリイ  
それ、ハロー・  
ポイント弾じゃ…

し、しかも  
ハイドラ・  
ショック!



わけも  
聞かずに  
発砲しちゃー  
まずいよー

うるさい  
応戦だ!!



(訳注\*)ハロー・ポイントの種類。すごくアブナイ。



ちよい  
まち!!  
シャーリイ  
ニンジャ映画  
みたこと  
ないのか!?



き、斬り  
おとしてるっ  
!?  
わー  
ゴエモン  
みたい♡  
ななな  
ななな  
ななな



ニンジャにはM  
てっぽは  
効かねんだぞ  
そうか  
忘れてた  
わー♡  
ショー・コスギ  
みたい♡  
そ…  
それじゃ



(訳註\*)かけ声のつもりらしい。

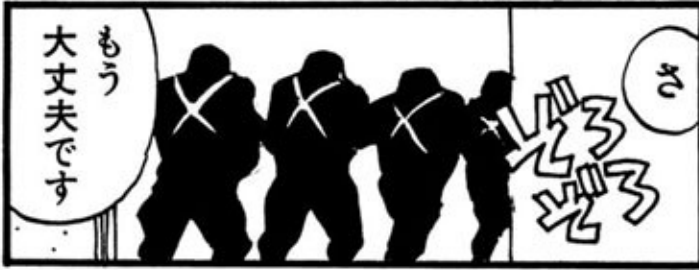

(訳註\*)日本語のつもりらしい。(よく見ると……)





シンジューク

(訳註\*)し、新宿！?



結局  
何だったの  
あの連中

ま、大した  
ことじゃない  
んですよ

ふむ…



(訳註\*)ちょっと待て。



さて

(訳註\*)どっぴやー。



ああやって  
おしかけては  
店の看板を  
奪うのが  
目的なんです

看板なんて  
どーするの？

店に勝つと  
「ノレンワケ」  
と言って  
新しい支店に  
なるんですよ\*



あ、  
ここです

あのさー  
あたしたちは  
観光に来た  
んじゃない…



「ケンドー」  
という武道の  
トレーニングで

\*先刻の人々は  
「ドージョー」  
「ヤブリ」です

(原註\*)遠征試合の一種。



(訳註\*)こ、こらこら。



(訳註\*)女性のニンジャ。

犯人は一人  
ですが、どんな  
ワナがあるかも  
わかりません

十分に  
注意して  
下さい

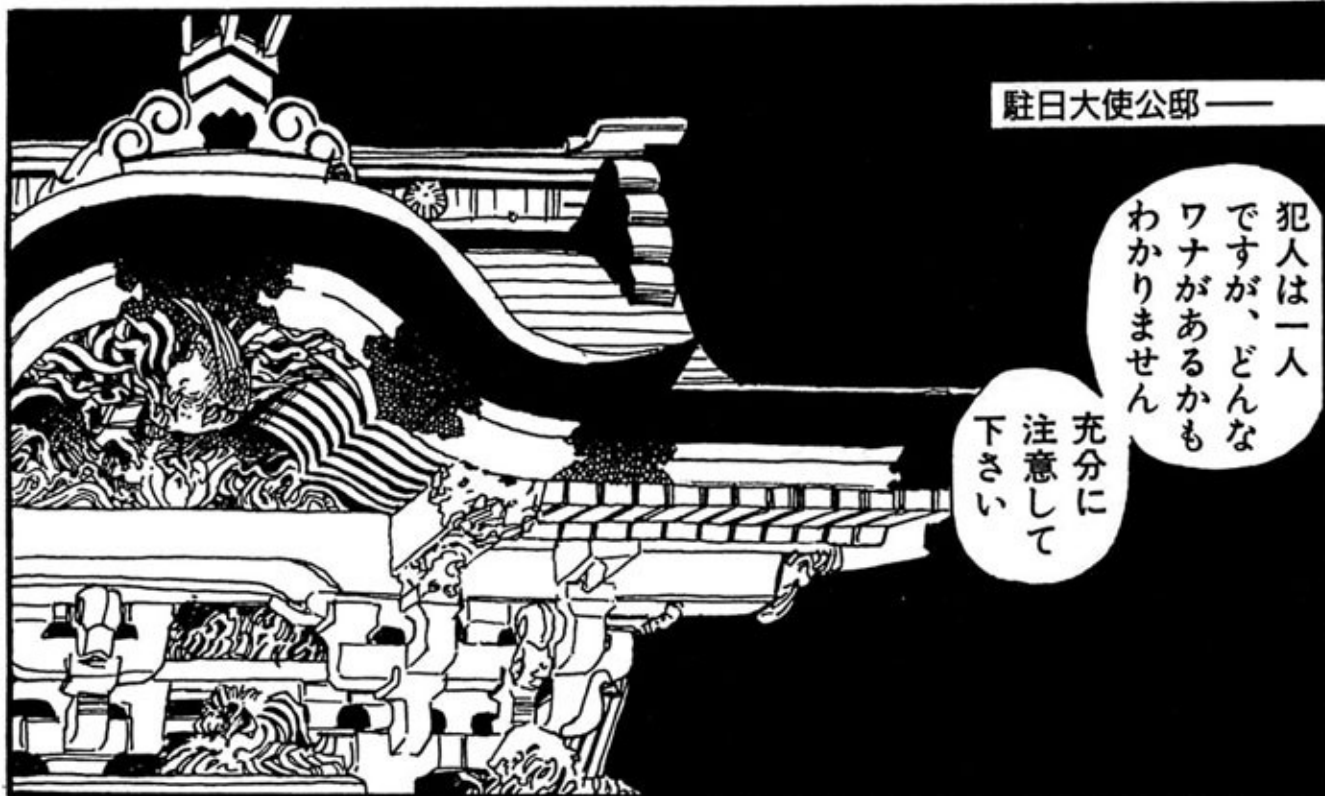

よろしい  
ですか？  
できるだけ  
正確に  
私の足あとを  
たどって来て  
下さい

正確に？  
そうです

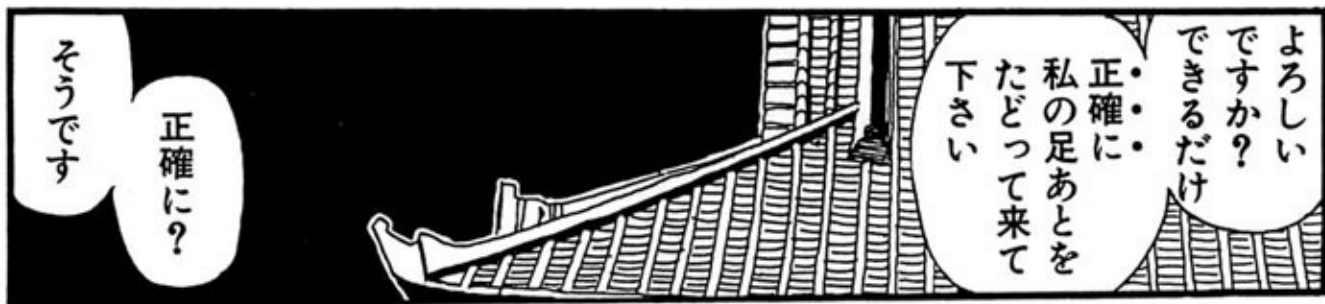

この屋敷の  
石タタミは  
「ウグイス廊下」  
と言って

うっかり  
別の所を  
踏むと……

凶暴な  
「ウグイス」という  
猛獣が  
とびかかって  
くるのです\*

こわー

さ、  
こっちは  
す



(訳註\*)どひーっ。

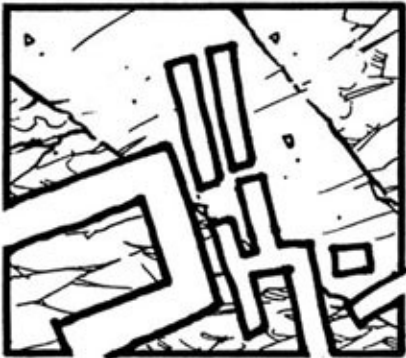

ふふっ

あ  
そこで  
止まって  
下さい

?  
い、行き  
どまり?

?

何なの?  
その  
ロープは

まんまと  
ひっかかった  
あるねっ!!

ふふふ  
ははは

もう  
逃げられない  
あるよ!!

な...  
なんだ?

!?

忍法  
ヌリカベ!

!?



(原註\*)カブキの女装役。\*そりは「おやま」である。







(訳註\*) 邪動族の呪文。

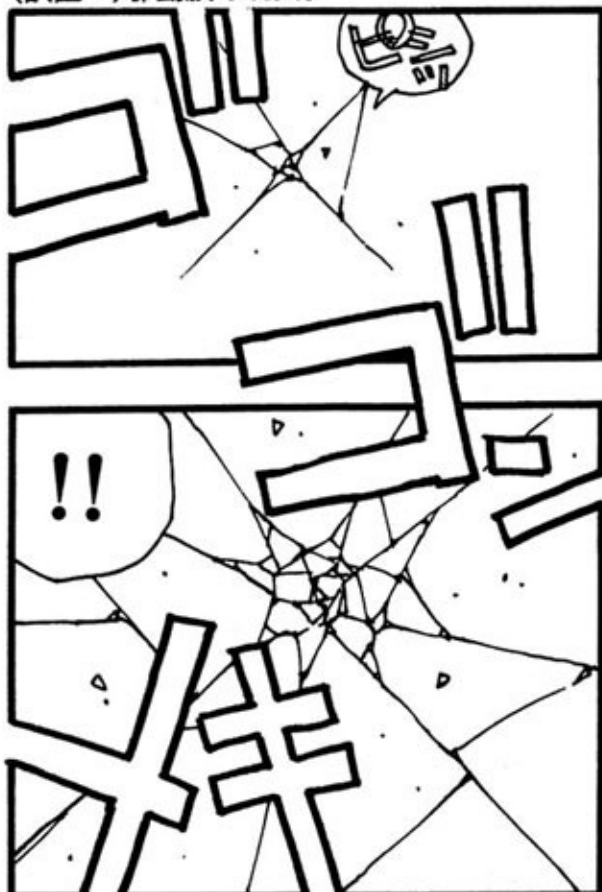



ふふふ  
おどろいた  
あるか

ス、スモ  
レスラー!?

(原註\*) ハワイで発祥した地上最強のモンゴルの格闘技。



こんな  
ワケわからん  
ことをっ!?

なぜ...  
なぜ

それ、わたしが  
かっぱらって  
合体変型  
戦闘ロボットに  
改造したね



これは、日本  
船舶振興会が  
その総力を  
結集して  
対外援助  
目的で造った  
スモ・レスラー  
ロボットある!!

ロ...  
ロボット?



そんなに  
知りたければ  
教えてやるね

知、知りたく  
ねーなー

ふふふ  
動機が知り  
たいか?

おまえ  
たち……

「第五スクリュ  
ーマル事件」  
知ってるか？

？

(訳註\*)第五福竜丸事件(1954年)のことらしい。

でも……  
お前たち  
毛唐が……

ビキニ環礁で  
水爆実験やた  
おかげで……

うちの  
おやじさん  
漁師できなく  
なったあるっ!!

わたしの  
おやじさん  
マグロ釣り  
漁師だた  
ごたるね

特に  
マグロのトロ  
釣らせたら  
ダイコーポ  
だたある

でも……

(原註\*)釣り名人のこと。

うそ  
ばっかし

え？

あんな、あんな  
えっちな水着  
はやらなかたね

水爆実験  
さえ  
なければ

あんたの  
おやじは、村の  
娘のビキニ姿に  
イカレちゃって  
夫婦ゲンカの  
あげくに  
叩き出された  
んじゃないっ

うるさい  
どっちにしろ  
ビキニの  
せいねっ!!

あんな  
イタク  
おんな

？





そのために  
このビッグ  
ハイマンナン  
Xを使って  
スモー・  
ロボットに  
改造する  
あるね!!

!?



ワタシの  
手先として  
本国の大統領  
官邸を襲撃して  
もらうある



どーでも  
いいけど

それだから  
どうしよっ  
てんだ?

お前たち  
四人は特に  
「癩の虫」ね

(原註\*) 体が20倍の大きさになり、鋼鉄の体になる。



ス、スモー  
サイボーグ!?

わわく  
わわく

想像図

ぼよん

(訳註\*) 「癩の種」と「癩の虫」の混用か。



この、アリマ  
ナダの性能を  
見せるある!!

今から



ふふふ  
覚悟する  
よろし!!



ホ、ホントに  
そんなこと  
できるのか  
?

うんっ♡



日本には  
リー・メジャー  
みたいなやつが  
いっぱいいて

5人ずつ  
徒党を組んで  
るんだよー

メン  
メン

(訳註\*) 「600万ドルの男」の俳優。

(訳註\*)タカラの「トランスフォーマー」のこと。



やれいっ!  
アリマ  
ナダ!!

ドス  
コーイ!

\*合体マンも  
まっつあおの  
変型を  
見せてやれい

トランスフォーマー  
変型!?



合体マン

デス!!

ゴ...  
ツマン

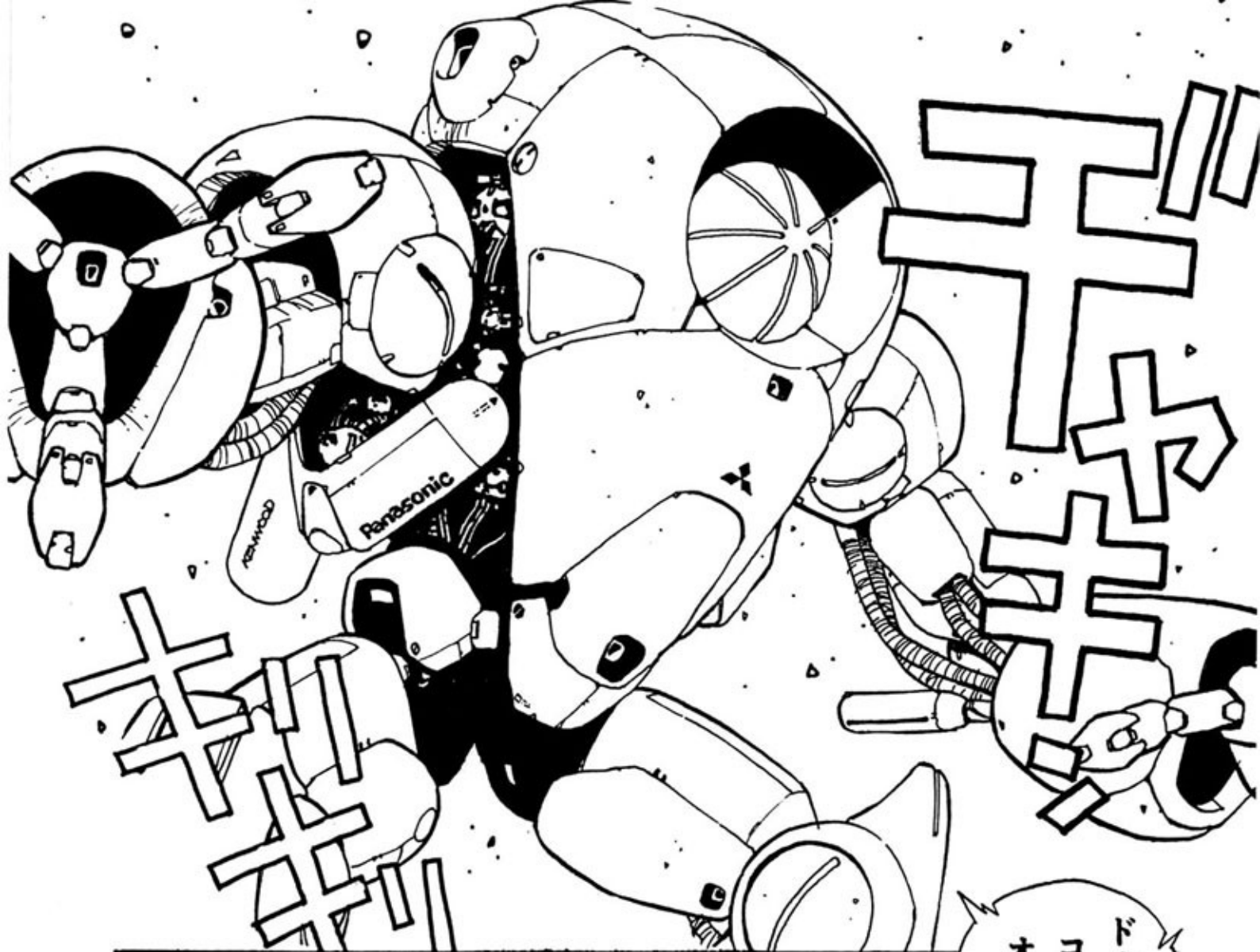

ドオオス  
コオオオ  
オオオ!!

すごーい  
ロボット  
みたい♡

(訳註\*)「マクロス」「モスピーダ」「サザンクロス」等の海外放映タイトル

う、うーむ  
いったい  
どーやって変型  
したんだ?

わ  
わからん

日本の玩具は  
あなどり  
がたいなー

それよりさー  
さっきの方が  
つよそーだったと  
思わない?

う……  
うーむ

そんな  
ことな  
ないよー



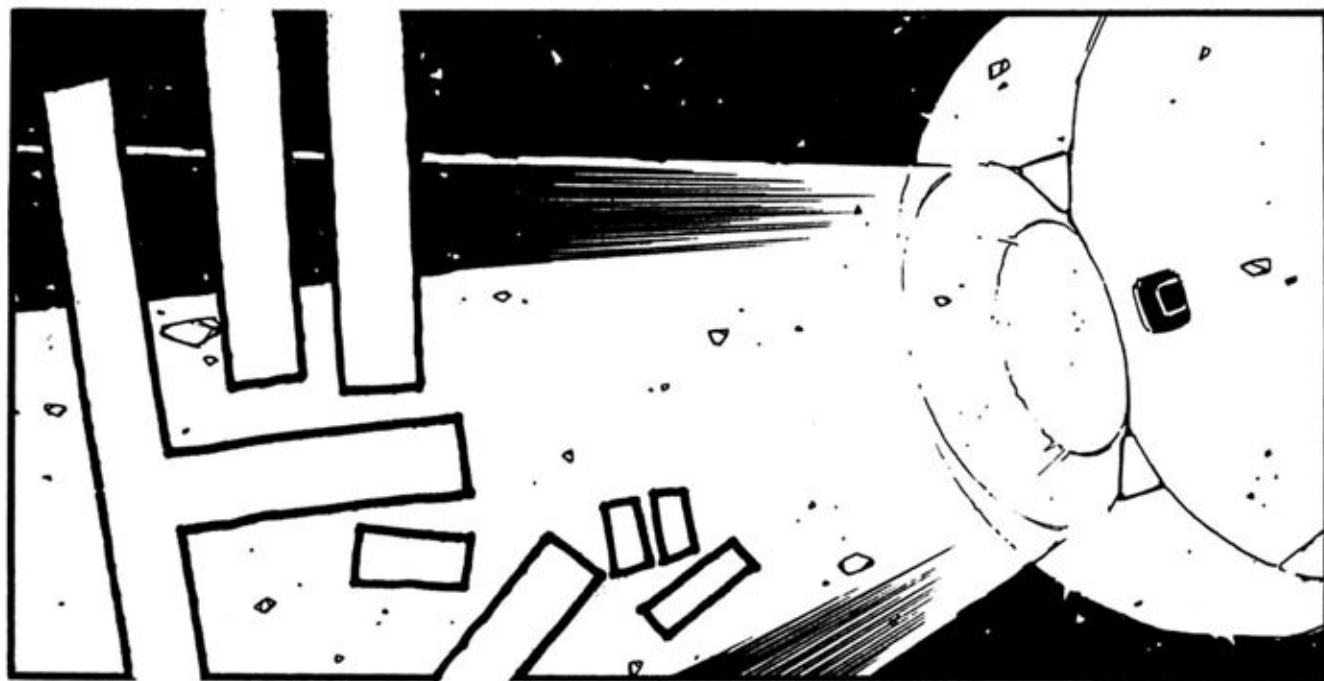

くー♡  
 スター  
 ブレイザー  
 みたいっザー!!



(訳註\*)「宇宙戦艦ヤマト」のこと。



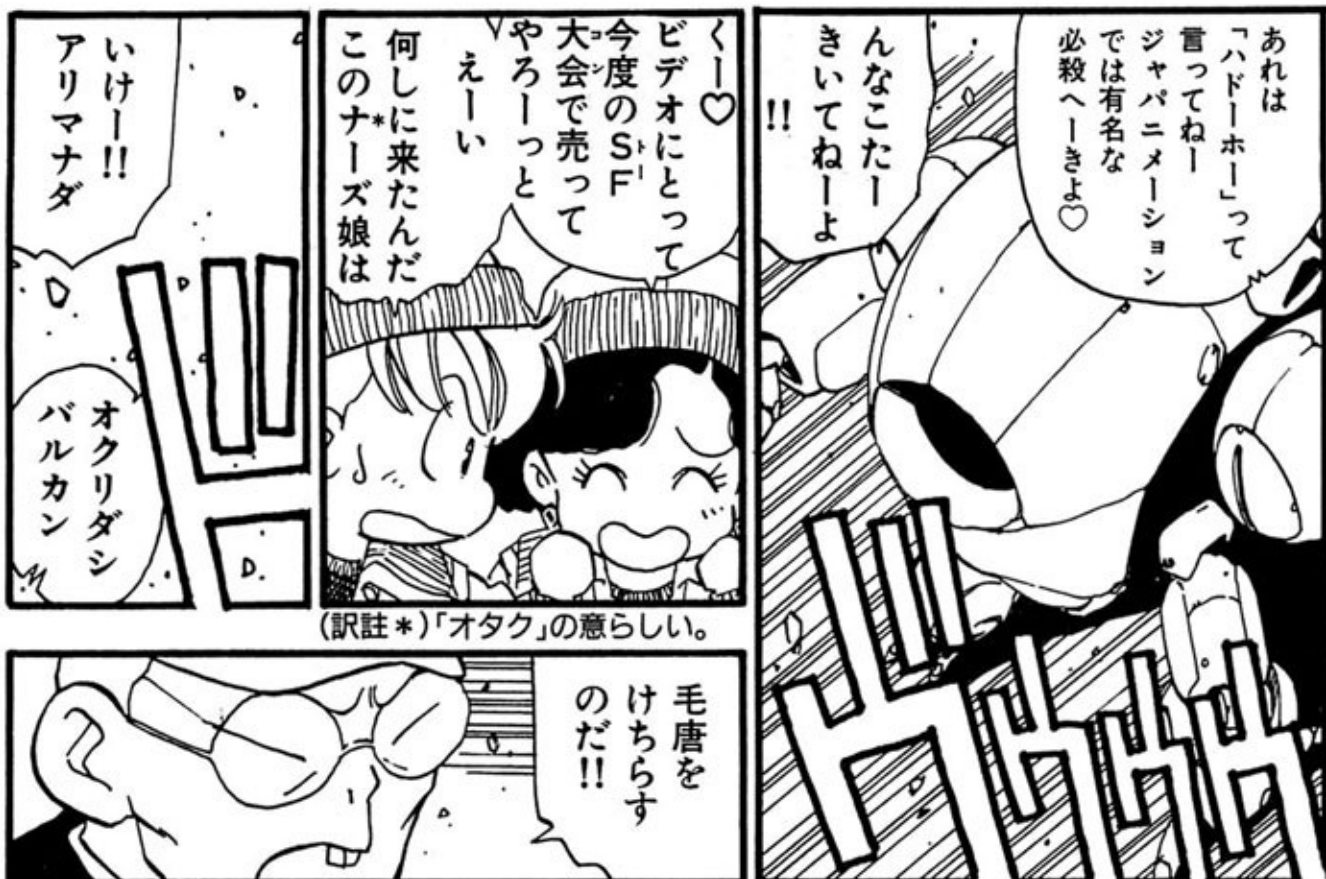

(訳註\*)「オタク」の意らしい。

(訳註\*)日本製アニメーションのこと。



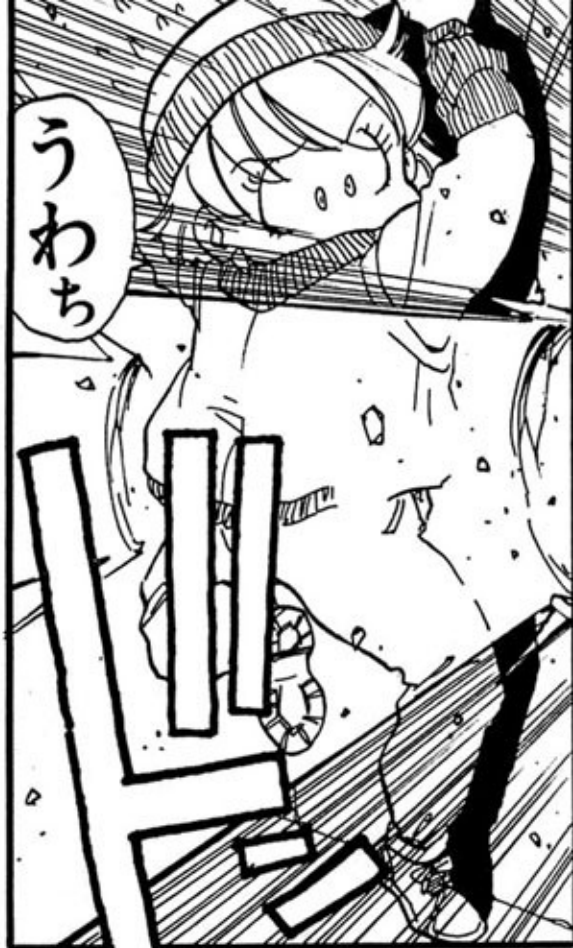

うわち



ドスコ  
オオイ!!



やれ!

時間かせぎ  
しよとしても  
ムダあるね

ウツチャリ  
ビーム!!



何か弱点は  
ないのか!?

ねーねー  
シャーリイ  
シャーリイ

アニメ  
ではねー

こゆときは  
そーじゆーきを  
こわしちゃえは  
いーんだよー♡

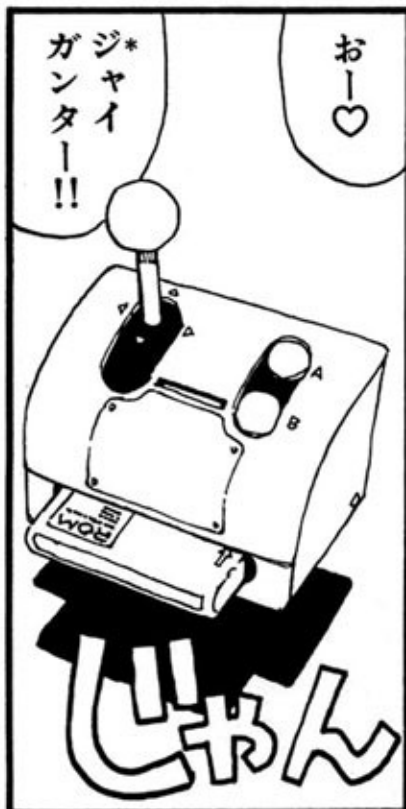

ジャイ  
ガンター!!

おー♡

じかん



コ……  
操縦器!?

うん  
あれよ♡



操縦器

これは  
\*「アニメじやなご」  
つてのが  
るさいっ!

(訳註\*)「ZZガンダム」ですな。

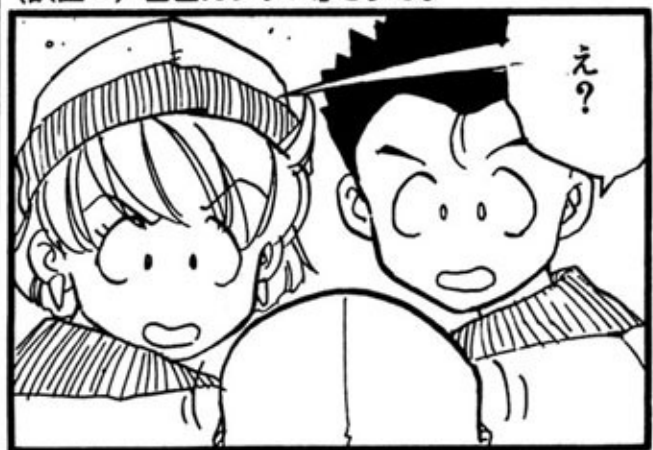

え?

(訳註\*)「鉄人28号」のこと。

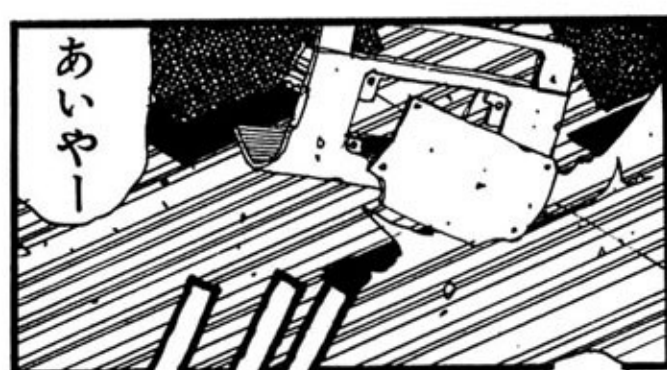

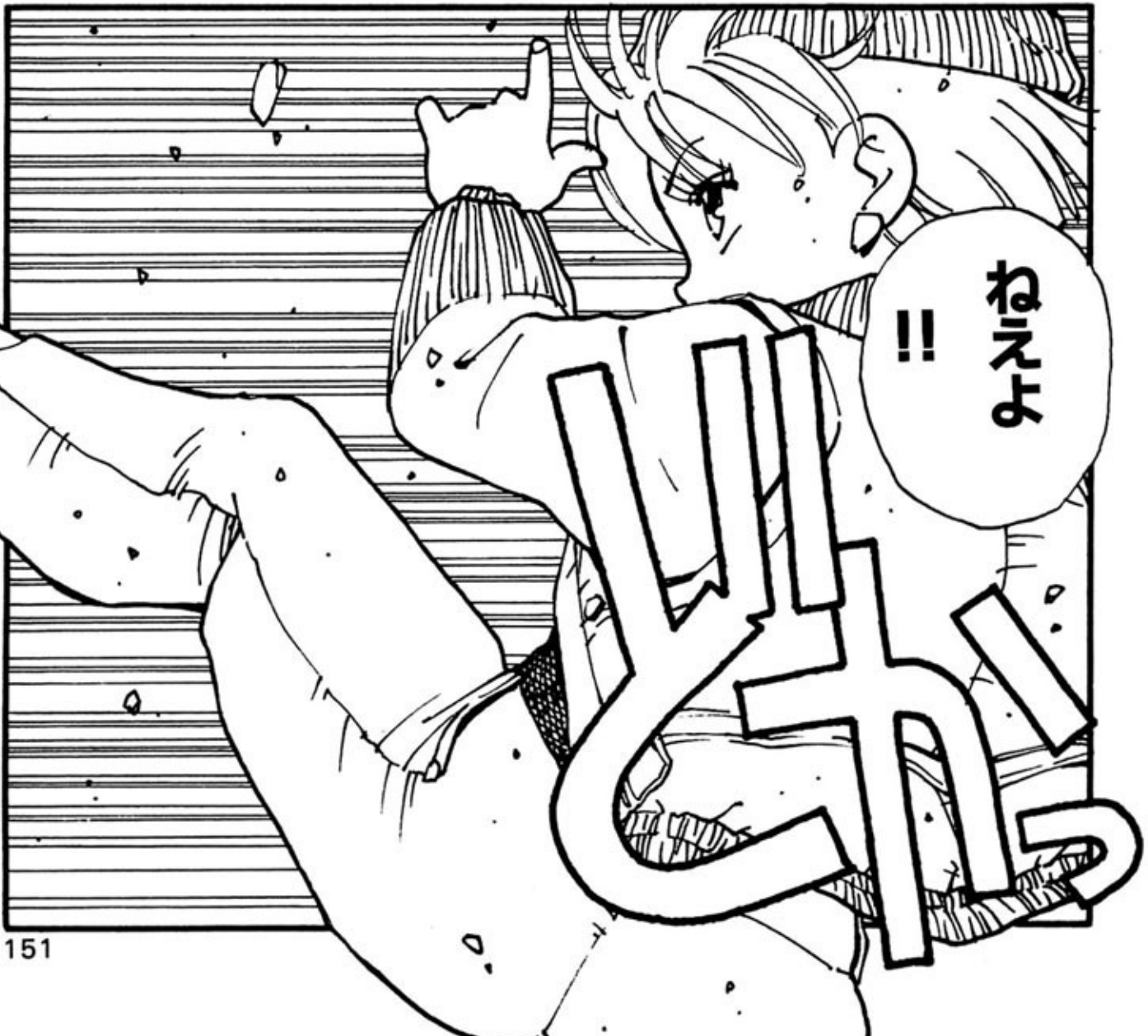



Title: The Ninja Peril  
Author: Pearl Rice  
Copyright© by Pearl Rice



Japanese Translation rights arranged  
with Anonym Inc.  
through Japan USO Agency Inc., Tokyo



これはちよつびり  
二人組のハイテク泥棒  
(略して2HD)の  
少しサイバーで  
少し頭イタイ冒険の  
物語である



OK 窓の  
上まで来たわ

いいよじゃ  
スキャンを  
はじめよー

オブジェクト  
3Dスキャン  
開始…

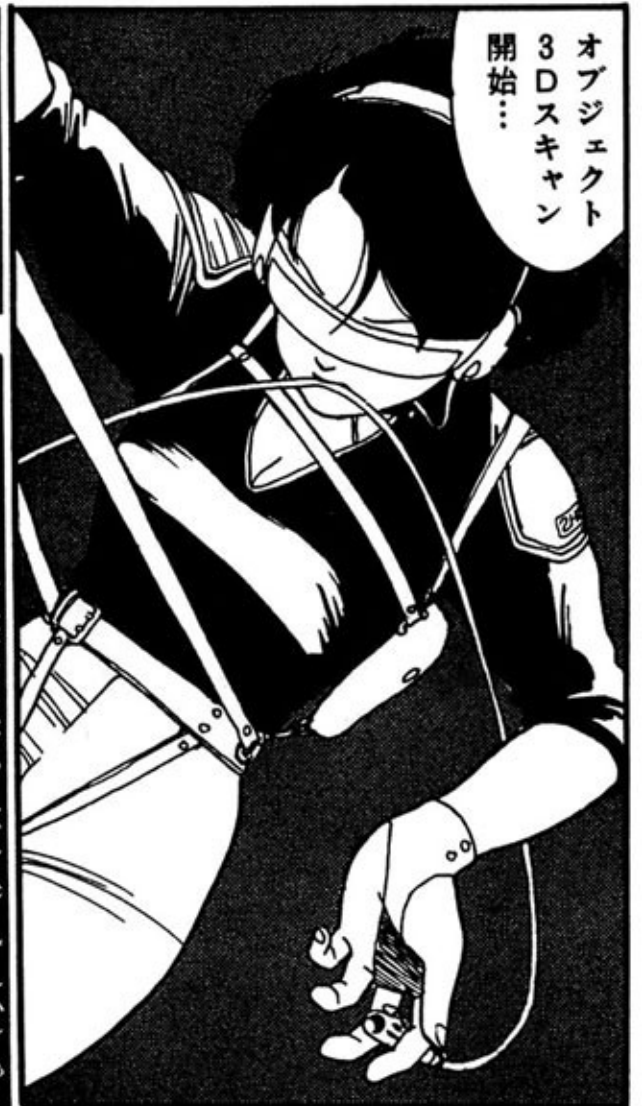

オライ

オライ

オライ

オーライ  
オーライ  
ストップ

じゃクロック  
周波数を変えて

■この物語はフィクションであり、登場するセキュリティやハッキング方法などは実在するものとは関係ありません。なお「ブレイク・イン」は悪いことなのでお子様は絶対マネをしないで下さい。

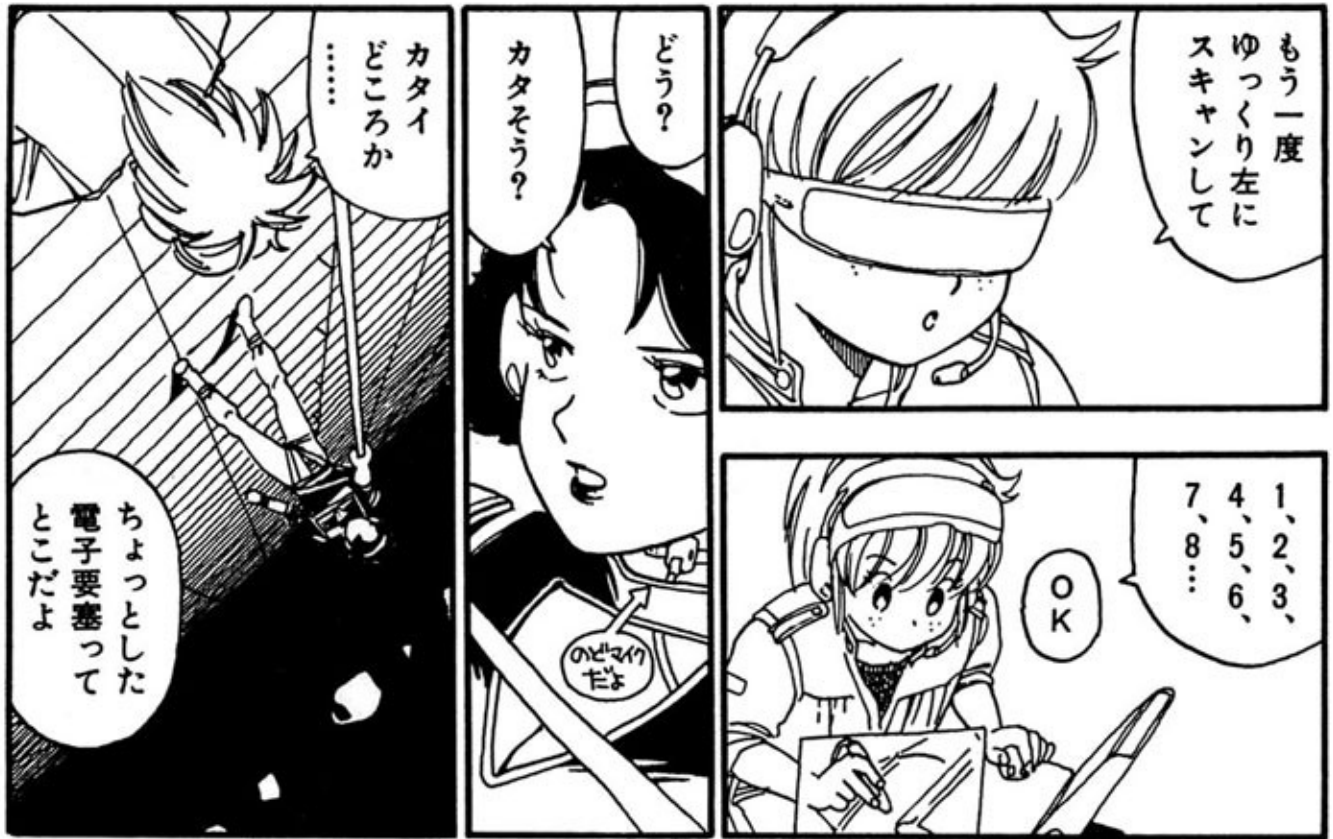

※動体センサーの一種

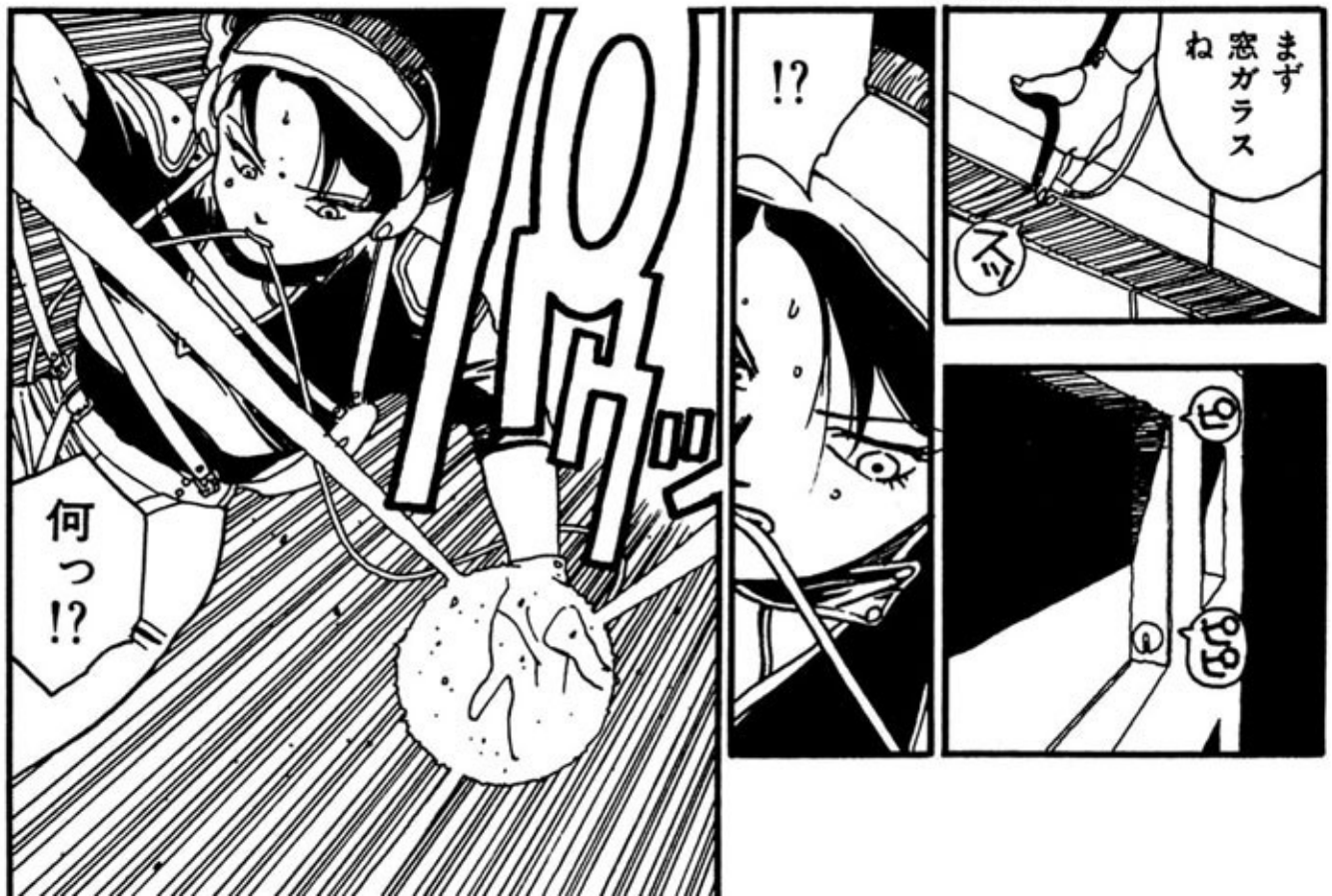



問題は  
中に入っ  
てからなんだ

彼女たちに  
とっては  
あのビルの  
保安設備セキュリティくらいは  
なんでもない



大丈夫  
ですかね？  
……  
ボス？



どうだ？

窓枠の対人レーザに  
かかった  
ようです

ふむ

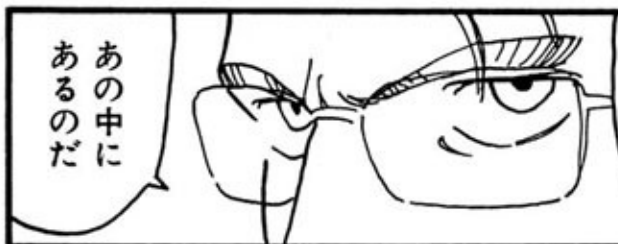

あの中に  
あるのだ

私が連中を  
備った理由  
は……



いーよ  
経費に  
つけとこ

スキヤナ  
一個パーに  
なっちゃった



この分だと  
まだまだ  
おもちゃが  
ありそーね



しかし物騒な  
しかけだなー  
これじゃ  
窓にスズメが  
ぶつかるたびに  
ヤキトリだよ



おねえ！  
大丈夫？

ま  
何とかね

さしあたって  
どうしようっか  
この仕かけ



うーん  
拡散子も  
妨害子も一応  
持ってきたけど  
拡散子センサが  
あると話が  
ややこしくなるな

※拡散子。妨害子。レーザーを  
混乱させるための素材のこと。

じゃレーザーを  
殺すのは  
あとにして  
OK  
他の仕かけ  
を探そ

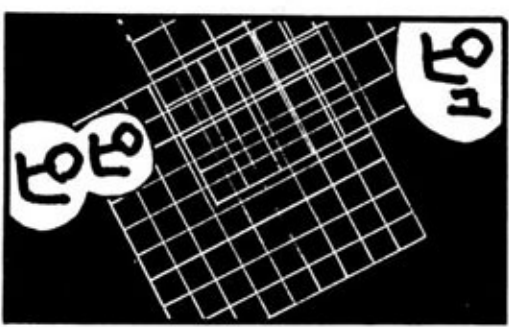

ふう…  
赤外線センサが  
32…ひずみ  
ゲージもかー  
LOLO

ずいぶん  
お金をかけ  
てるなー  
オーライ  
次右ね  
LOLO

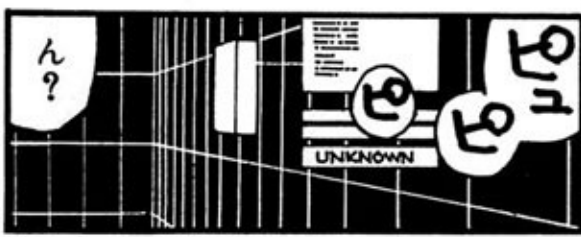

※ひずみゲージ。セキュリティ  
システムの種類。

あ  
ちよい  
待って  
何か変な  
モンがあるぞ  
ドットピッチ  
を変えて  
スキャンして

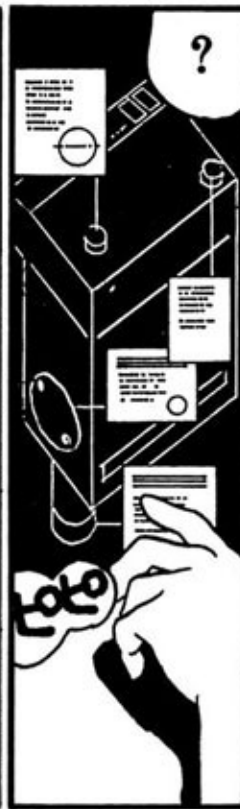

ねーちゃん!!  
これ神経ガス  
だぜ!!  
LOLO

し…  
神経ガス  
!?

2HD



なんかクサイぜこの仕事!!

!! ねーちゃん



—三日前—

ヤバイ仕事じゃないのね? ...



軍事機密とかと関わってヘンなのを敵にまわすのはごめんだよ

▲ルーシー=テッパー(16)

▲エメリア・ゲイル(20)



▲ディック・エドワーズ(30)

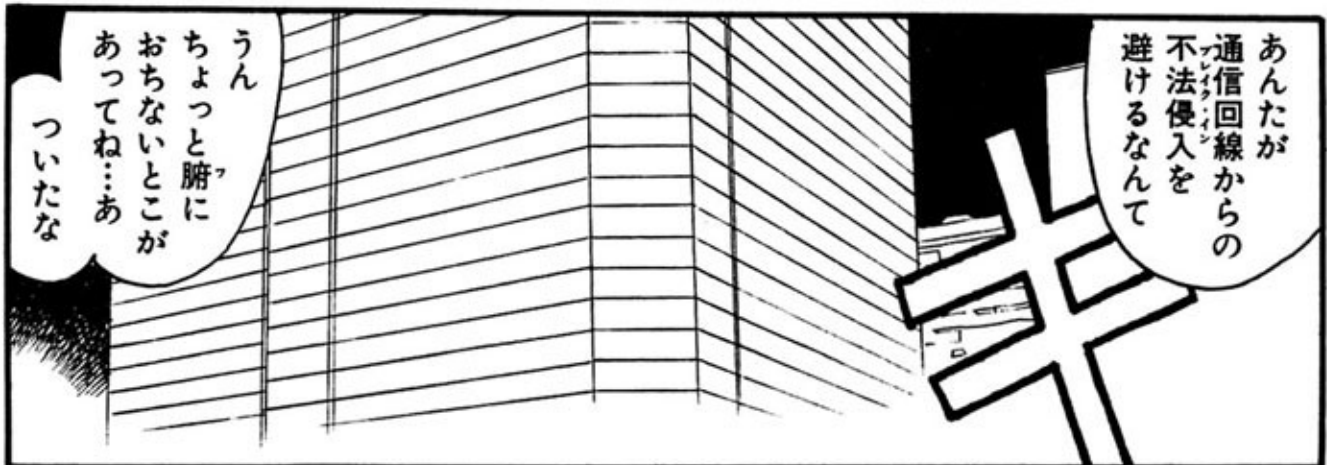
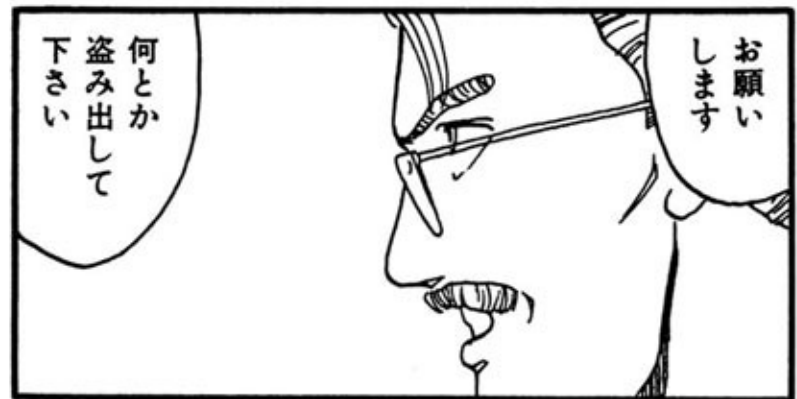

このビルの  
15Fか…

屋上には  
監視設備も  
ないし…  
これならビルの  
窓とかから  
入れるかもね

うん ます  
外側から  
保安装置を  
チェックして  
みようか

始動点検  
よし

ルーシー  
アナリシス  
分析  
よろしくね

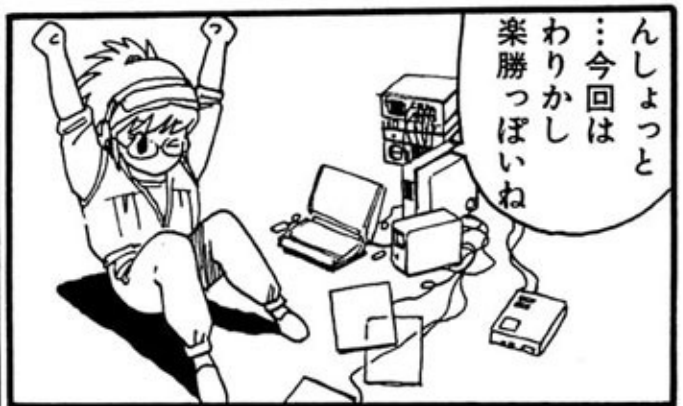
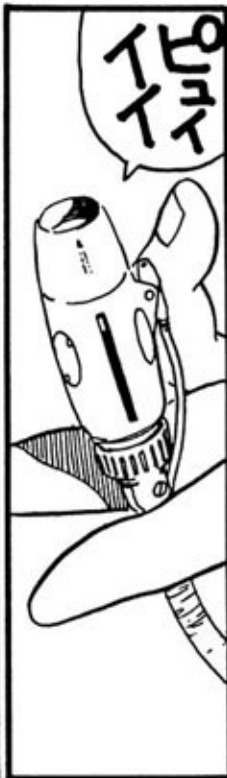
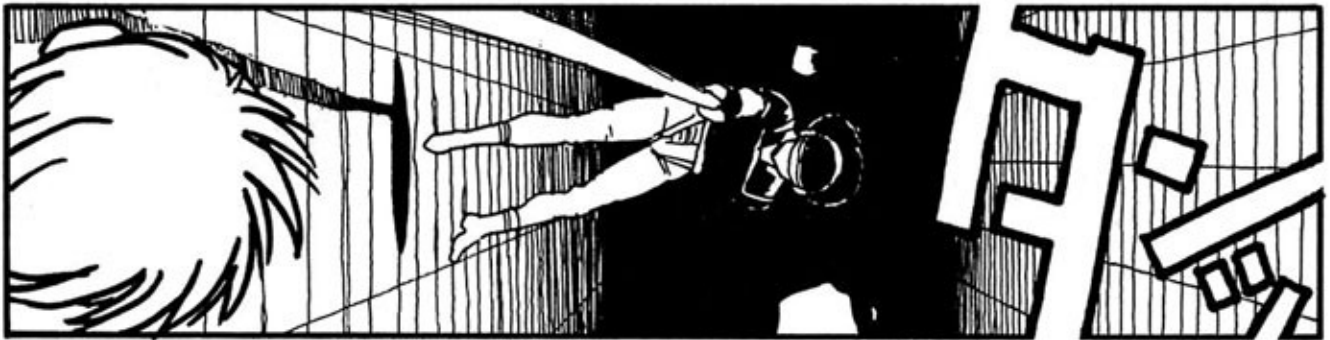

んしょっと  
…今回は  
わりかし  
楽勝っぽいね

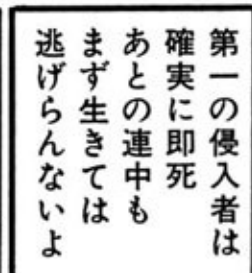

ふう

こんな厄介な仕事とはねー

うーん 意外だったね

うん 今いろいろやってみただけだよ

警備員室の保安コンピュータなら簡単にハックできそーなんだ

なら正面から入るの？



うん

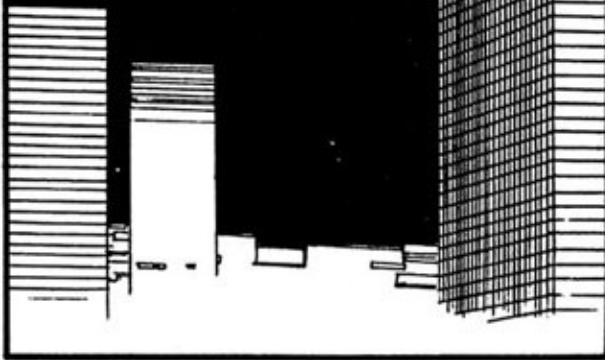

でーどーする？

別のフロアから入るって手もあるんじゃない？

うーん でもさ

他のフロアのセキュリティが警備員で統合制御されているとしたら

一個ずつセキュリティを外すより

警備員室のコンピュータをハックするほうが

ふーん

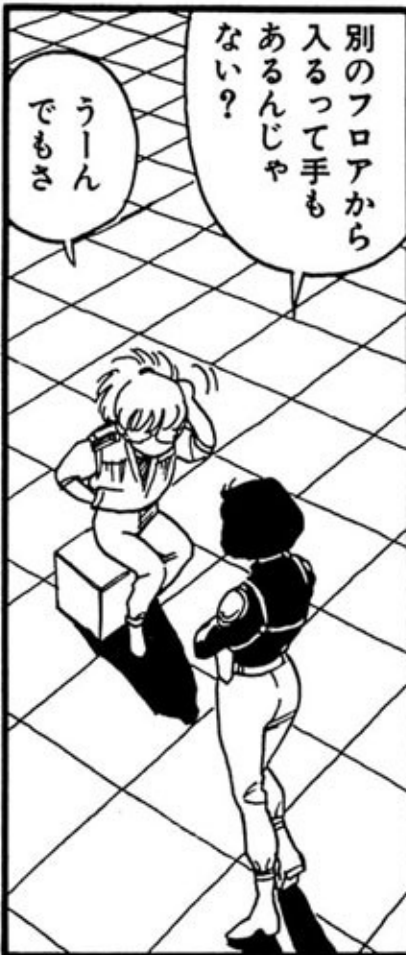

正面から強行突破ってわけか!!





# ENTRANCE

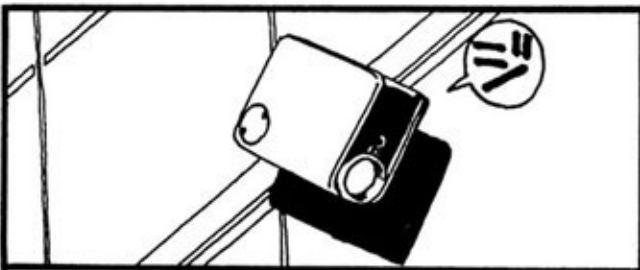

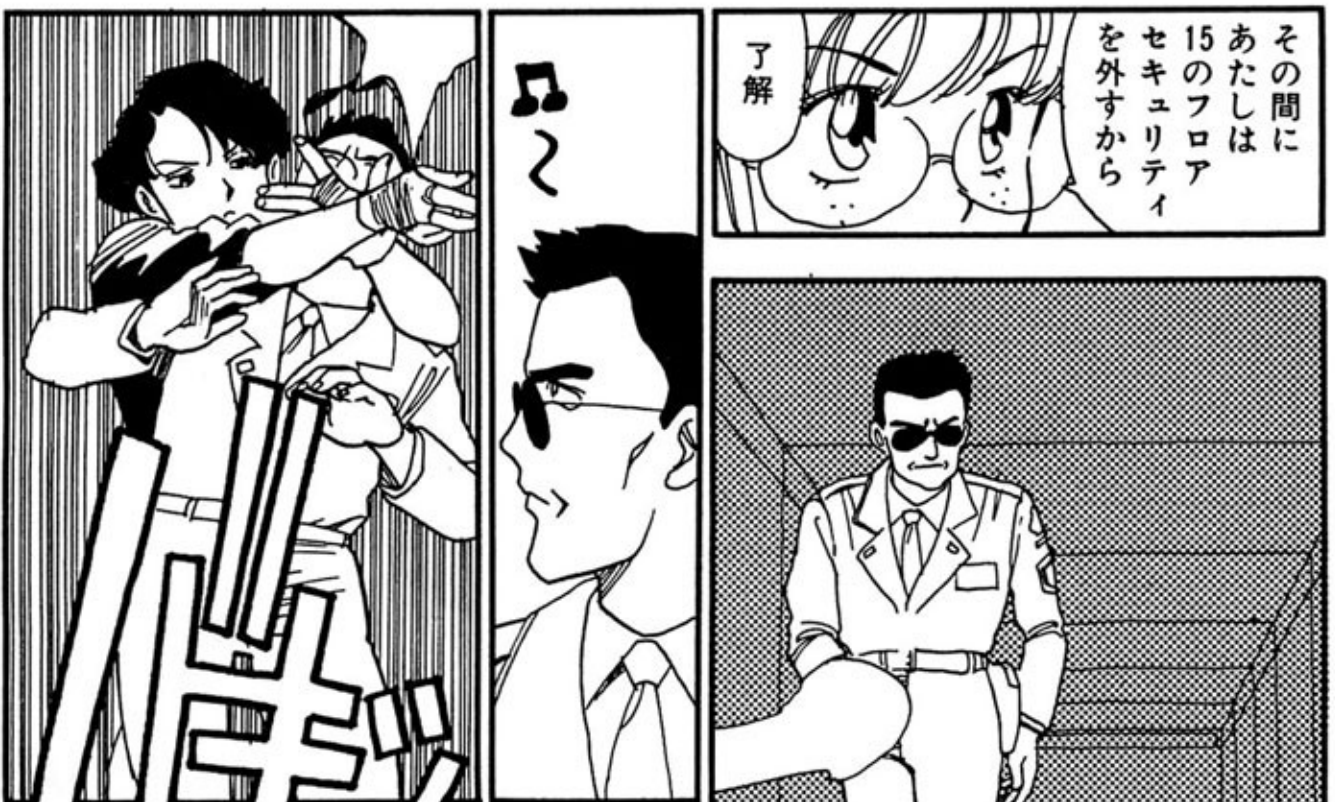
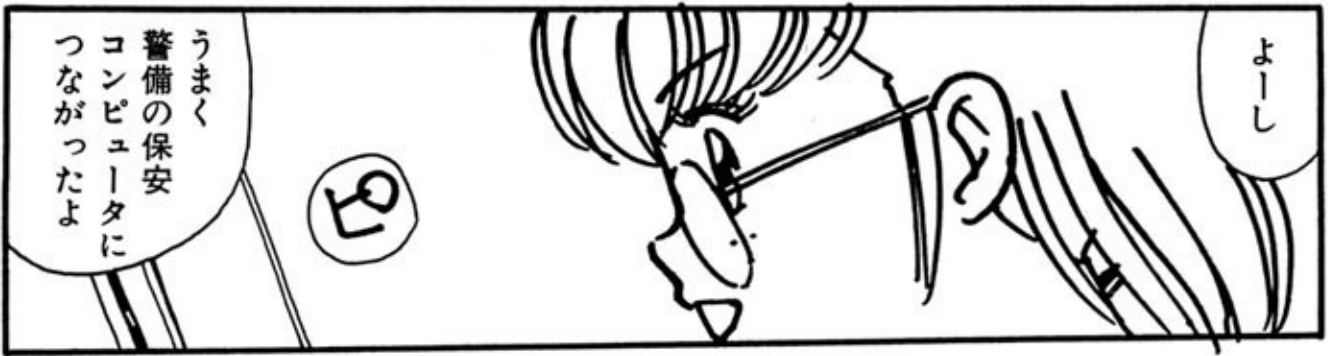







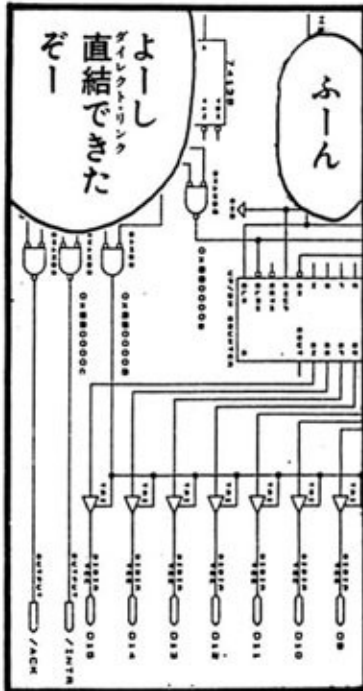

あいつに「事故」の模擬プロセスを送って「うそんこ」のハングアップをさせるんだよ

ほーほーほー

?

```

それなら...
だから
これから
アイツを
だますんだ

USSY device X
*INPUT PIN assign ...
  BUSREQ, OWN, R_W
  IORDY, SCLK, RESET
  OVRP, CPULSR, MODI
  SBUS

*OUTPUT PIN assign ...
  SIR_M_Q pin 14; LSIR_W_S node
  RESET_Q pin 15; IRESET_S node
  RDY_Q pin 16; DRDY_S node
  SD_Q pin 17; LSD_S node
  SB_Q pin 18; LSB_S node
  WR_Q pin 19; MWR_S node
  XRD_Q pin 20; MCRD_S node
  SA_Q pin 21; LSA_S node
  RQ_Q pin 22; HRQ_S node

*Const assign ...
  H = 1;
  h = 1;
  L = 0;
  
```

もちろんあそこの独立監視支援システムが

そいつもやっていると

思うよ

LB

※ハングアップ=おてあげ



| ADR5 | +0 | +1 | +2 | +3 | +4 | +5 | +6 | +7 | +8 | +9 | +A | +B | +C | +D | +E | +F | 非暗号化<br>開始 |
|------|----|----|----|----|----|----|----|----|----|----|----|----|----|----|----|----|------------|
| 0100 | B8 | 00 | A0 | 8E | C0 | 8E | D8 | BE | C0 | 03 | BF | 20 | 03 | 89 | 60 | 09 |            |
| 0110 | FC | F3 | A4 | B8 | 60 | 00 | 8E | D8 | B8 | 14 | 00 | A3 | 36 | 04 | B8 | 00 |            |
| 0120 | 00 | A3 | 38 | 04 | B8 | 00 | A8 | 8E | D8 | 2E | 88 | 1E | 06 | 00 | 81 | C3 |            |
| 0130 | 00 | 01 | E8 | DC | FE | CF | 00 | 00 | 00 | 00 | 00 | 00 | 00 | 00 | 00 | 00 |            |
| 0140 | 00 | 00 | 00 | 00 | 00 | 00 | 00 | 00 | 00 | 00 | 00 | 00 | 00 | 00 | 00 | 00 |            |
| 0150 | 08 | 00 | A0 | 8E | C0 | 8E | D8 | BE | 7F | 0C | BF | 1F | 0D | 89 | 60 | 09 |            |
| 0160 | FD | F3 | A4 | B8 | 60 | 00 | 8E | D8 | B8 | 05 | 00 | A3 | 36 | 04 | B8 | 00 |            |
| 0170 | 00 | A3 | 38 | 04 | B8 | 00 | A8 | 8E | D8 | 2E | 88 | 1E | 06 | 00 | 81 | EB | EE         |
| 0180 | 10 | 00 | E8 | 8C | FE | CF | 00 | 00 | 00 | 00 | 00 | 00 | 00 | 00 | 00 | 00 | 51         |
| 0190 | 1E | 06 | 16 | 1F | 57 | 53 | 1F | 57 | 53 | 1F | 4D | 3C | 0A | 74 | 53 | 50 | BB         |
| 01A0 | 87 | C0 | A1 | 38 | 04 | 01 | E0 | 89 | C7 | A1 | 36 | 04 | B1 | 05 | 03 | 0E | 69         |
| 01B0 | 01 | C7 | 01 | C0 | 01 | C0 | 01 | C7 | B8 | 00 | A0 | 8E | C0 | 58 | 26 | 88 | BE         |
| 01C0 | 05 | C1 | C7 | 00 | 20 | 26 | C6 | 05 | E1 | 87 | C0 | FF | 06 | 38 | 04 | 80 | 47         |
| 01D0 | 3E | 38 | 04 | A0 | 75 | 0C | C7 | 06 | 38 | 04 | 00 | FF | 06 | 36 | 04 | 0E | 31         |
| 01E0 | 87 | C0 | 59 | 5B | 5F | 07 | 1F | C3 | 16 | 1F | C7 | 06 | 38 | 04 | 00 | 00 | 81         |
| 01F0 | EB | EE | 16 | 1F | FF | 06 | 36 | 04 | EB | E6 | 00 | 00 | 00 | 00 | 00 | 00 | 1E         |

ど... どういうこと!?

これさー やっぱし カゼ薬じゃないよねー

見てよ ねーちゃん

??

!?

```

GGTGTGAACCTTACAACCTCTGTGCTACTACCCATGCTACTCTCT
TTGATAATGAGGCTTGTACGATATCTGTGCGCGAAATCTTGACG
CAACCGCCTTATTGCTCAAGTTGTCTCTCTATCACCGCTCTCT
GACTTAAATGAGTTTCAAACCTAATCTGTGCGCATACCCCTGAT
CTATTGTUAGTCCAGCTAAAGCATTCATGAATCAACACCGTAC
GCTTATAATCAAATGGTAAATGTATCCAGCAACTGGCGCTAT
GGTGATGTTATCCCACTGATGCTCCAGGCTGGCTTACTAGCATTAA
TTGATTGGTGGCCCTACTGCTTCAAAATCCGTTATGCTATGAGCCAC
AATCCGTAAGTAAATCGTCTGTTTATGCTTCAAAATACCACTGCTG
CTGGACCACAAGTTGACCTTATGTAAGCAAGCGTCTTTGTTCTATG
AAGAAGGGTAAATTTGCAAGGCGAGAGGATTTGGCTGCTYAGAAGGGATTA
AGATTCTATGGATAACGAAATGTACGAAGCTGACGAAGATTTGTTATCCAA
GTATTCTCATCTGTTTATAACTTGAAGATATCTTGCAATCTACCCCTTGTCTT
AGCCCTGTGGTCAAAATCAAGGGGTGCTGCTTCTTTGAGAGTTAAATGT
GAGATAAATGCTCGCCACTTATCTCACTGATTTTAACTTGAACATCTTTT
TCTCATTTAGATATCAATCTAATCACTCTATCTTTGCAAAATAAACACCAGTAA
TTTCGTGGTATCTTTTTTTTTTAAATTTGCAATGAAAGAGACACTATAAATG
ATTGGGGCTTCTGAGCTTACAAAAAAATGTTTTTAACTCAACCTCTAAGCA
  
```

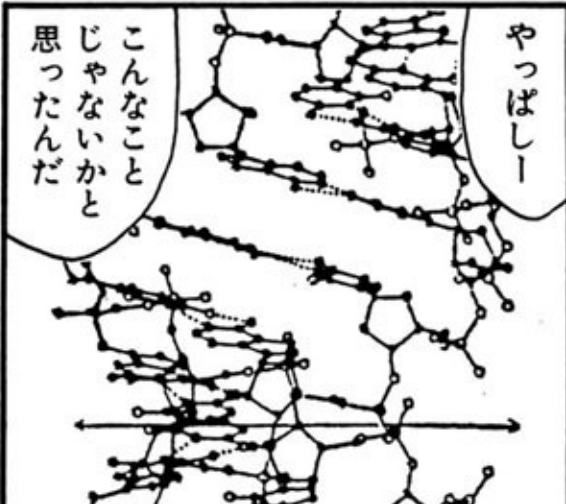



も…  
「もよよん剤」!?  
「幼形成熟」!?  
いったい  
何なのよ  
これ!?

んなこと  
あたしに  
いわれても  
いまいち  
バケ学のほうは  
ヨワイもんで

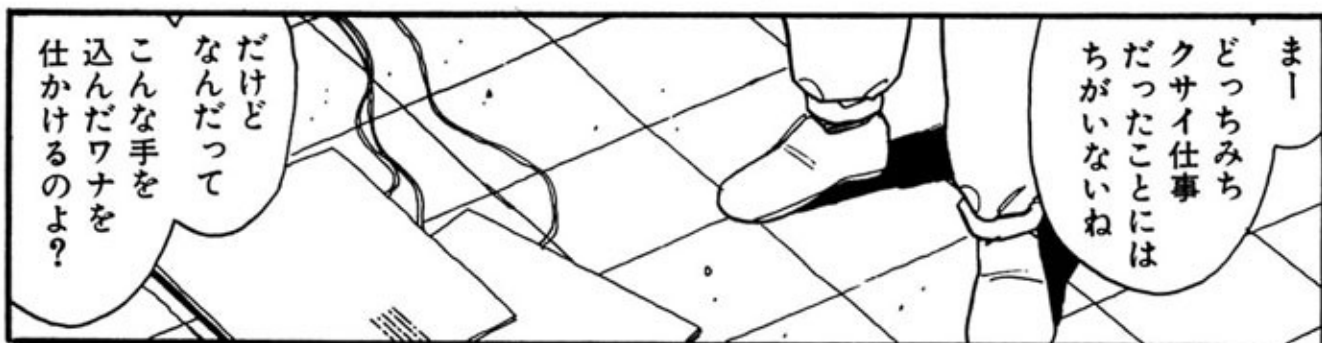

まー  
どっちみち  
クサイ仕事  
だったことには  
ちがいないね

だけど  
なんだって  
こんな手を  
込んだワナを  
仕かけるのよ?

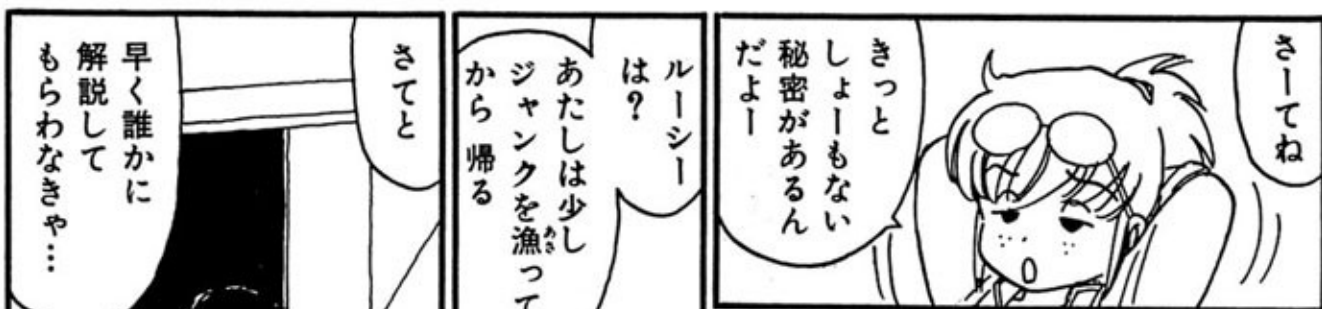

さーてね  
きつと  
しよーもない  
秘密があるん  
だよー



ルーシー  
は?  
あたしは少し  
ジャンクを漁って  
から帰る  
さてと

OK



早く誰かに  
解説して  
もらわなきゃ…



えーと  
とりあえず  
GMカードに  
コピーしてと  
どっかの  
化学の先生に  
見てもらえば?

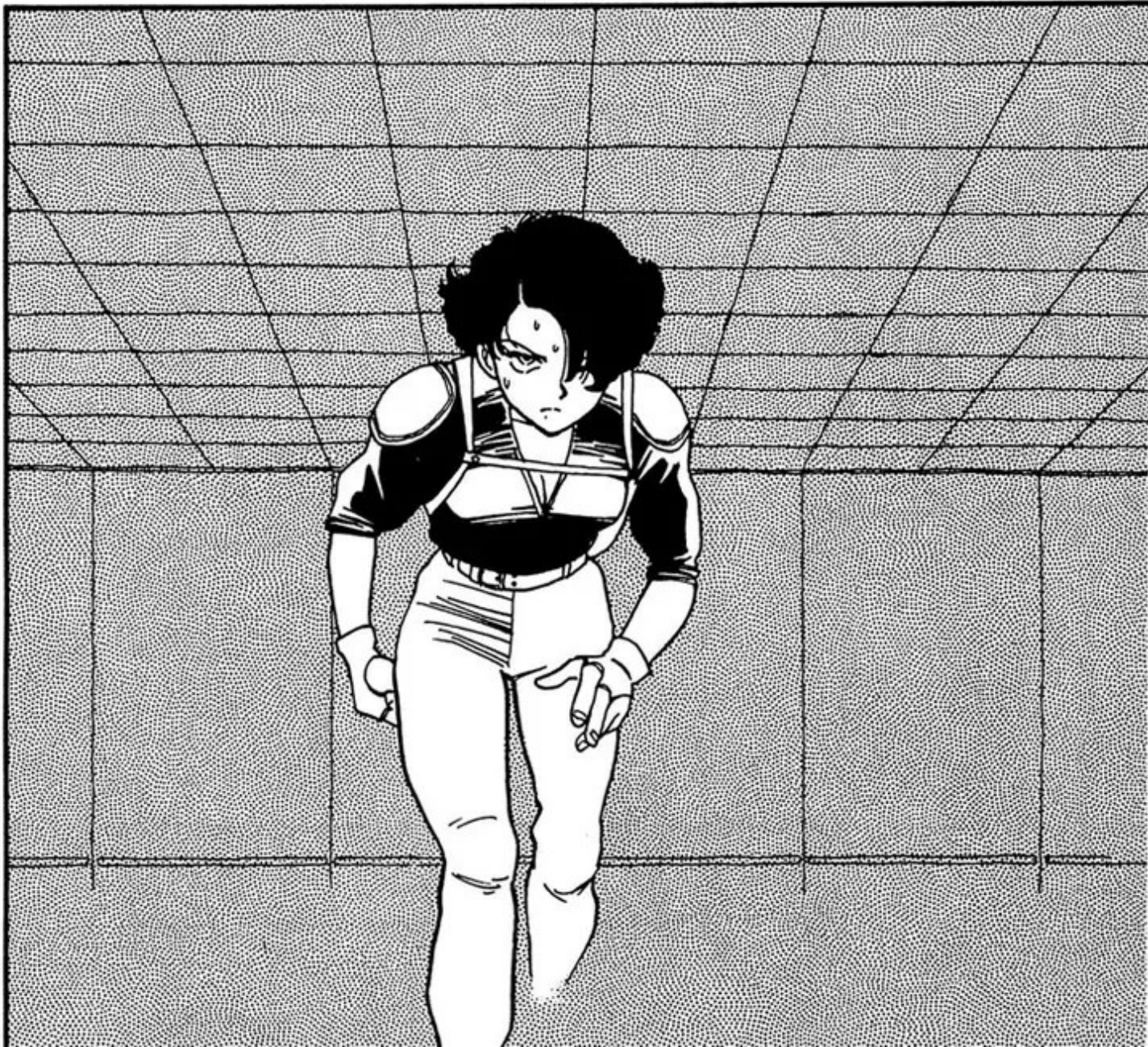
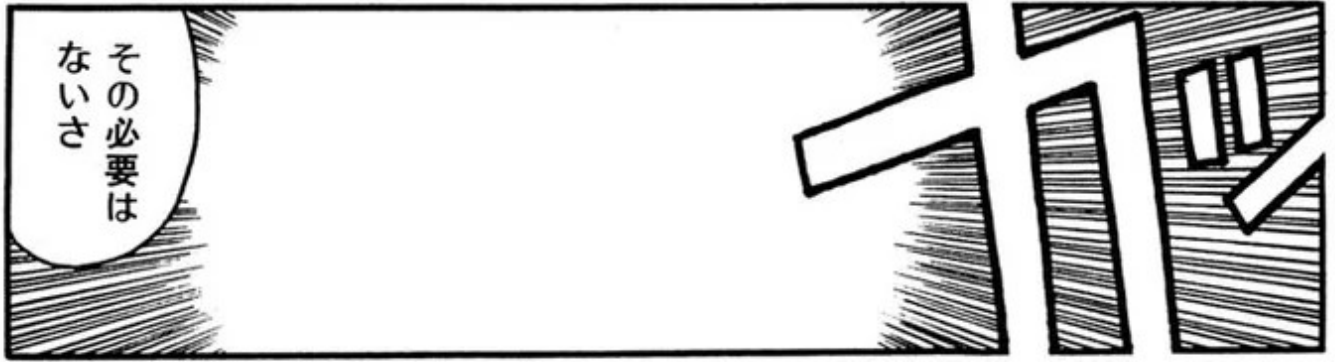

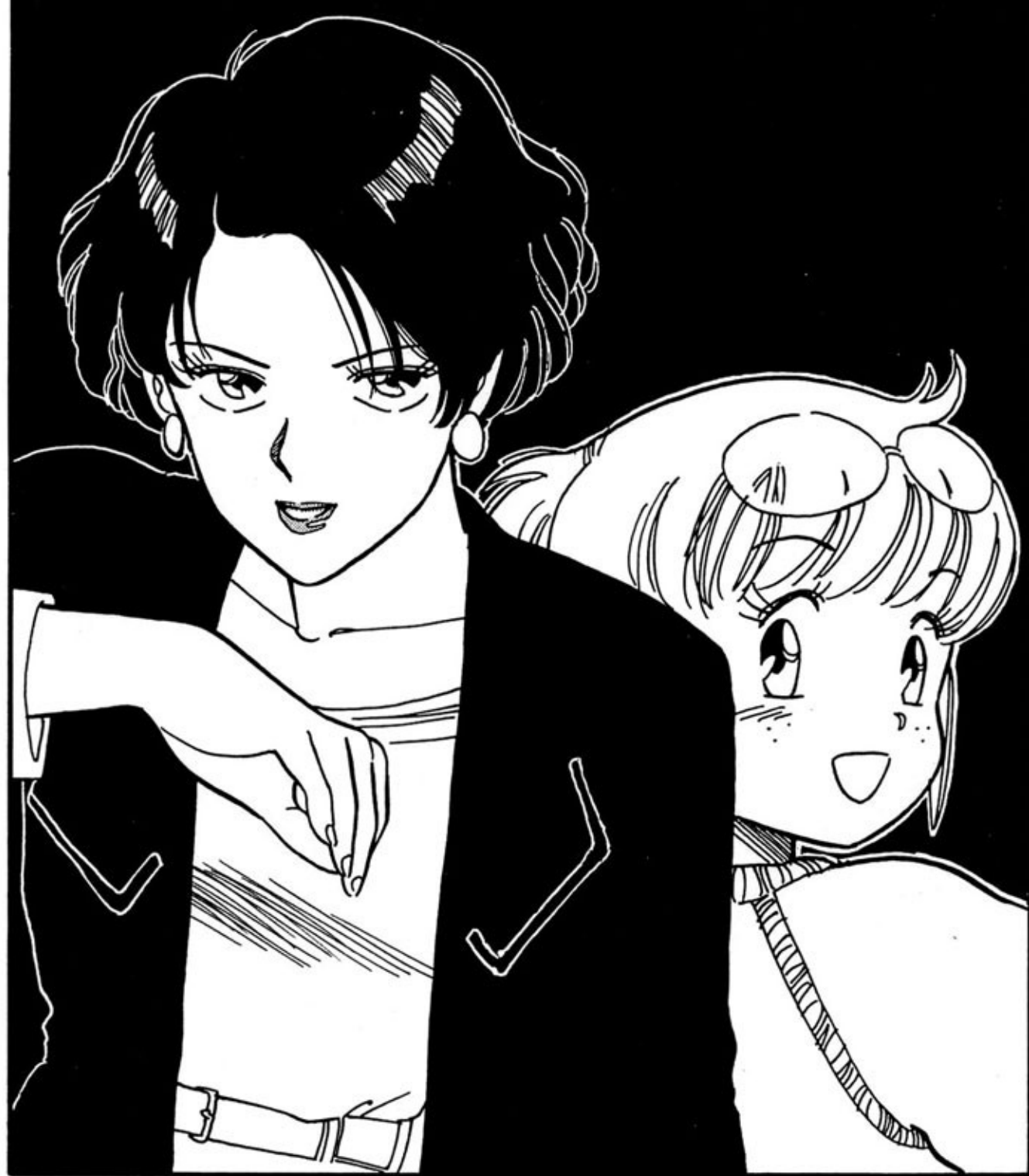

# ブレイク・イン

〈後篇〉

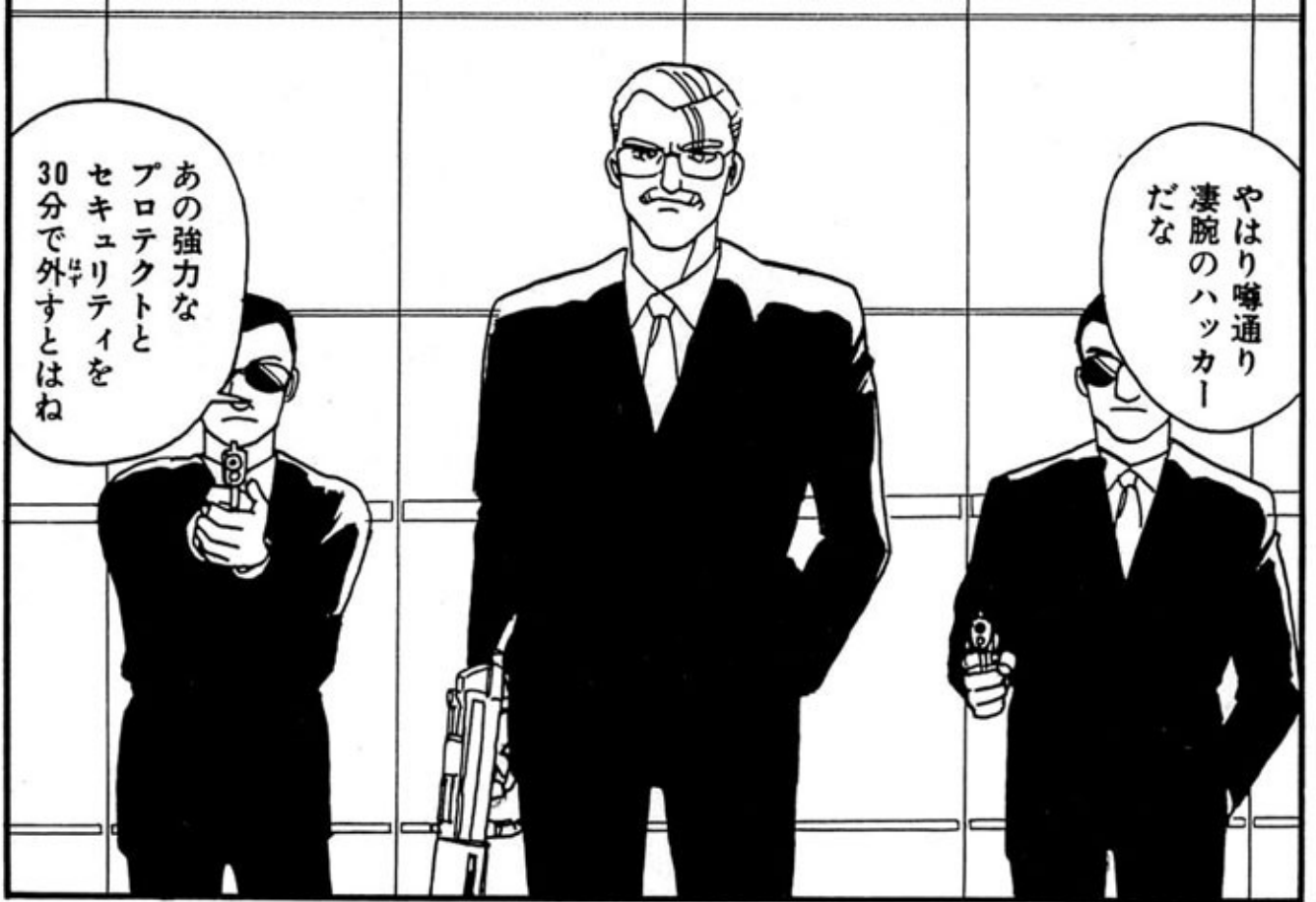

あの強力な  
プロテクトと  
セキュリティを  
30分で外すとはね

やはり噂通り  
凄腕のハッカー  
だな



ほめて  
くれているなら  
お札をいつ  
とくわ



君たちには  
悪いが  
ねずみが  
ワナにかかって  
死んだとゆー  
シナリオだ

身体検査は  
すんだか？



今は現金の  
持ち合わせが  
ないのでね  
これで  
がまんして  
もらおう

十千



けど

いったい  
どういう  
こと!?



品物を  
受け取りに  
来たのさ  
代引きでね

ただし





そう例えば  
ミツバチのように  
有性生物が  
一方の性だけで  
行なう生殖のことだ

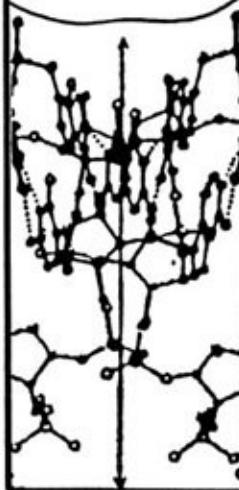

※有性生物=雌雄の別のある生物





いったい何故  
いま頃そんな  
ものを狙うの!?

でも…

当時この薬の  
開発計画は  
「女護ヶ島作戦」と  
呼ばれこの薬は  
「銃後の守り」剤と  
呼ばれていたがね



今を去ること  
一〇〇年前…  
太平洋戦争中  
のことだ  
男たちは次々と  
戦場に駆り出され  
女たちだけで  
本土を守るために  
旧日本軍が  
開発したのだよ

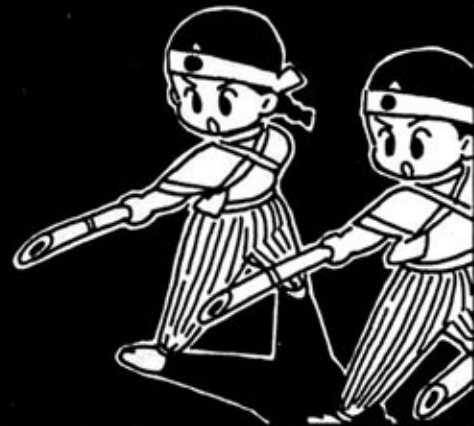

ははは…  
知れたこと  
を!!

「女護ヶ島」  
を作って—

ウハウハの  
ハレムを手  
に入れるためだ!!

おはーん



ううう

何とゆー  
次元の低い  
目的なんだ!!

おたろ  
19A



すけべな  
おぢさん  
そしきの  
略だよ!

わかるか  
そんぽん

ナナ

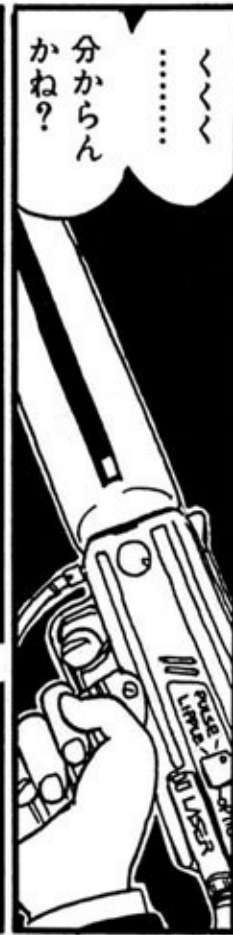

くくく  
……  
分かん  
かね?



さてもう  
よからう

レーザーか  
神経ガスか  
どちらが  
お望みかね?

待って!  
もうひとつ  
教えて



「S.O.S」  
ってのは…  
何の略称なの  
?



ねー  
ちゃん!!

ルルー  
シイ!?

!しっ



!!



合図したら  
窓にイスを  
投げつけて!

?



声を出さ  
ないで!  
唇を  
読むから

いまこの部屋の  
セキュリティ・  
プログラムを  
書き換える  
から…



レーザー出力  
変更:  
座標設定

|                          |         |          |          |
|--------------------------|---------|----------|----------|
| * *OUTPUT PIN assign ... |         |          |          |
| LSIR_Q                   | pin 14; | LSIR_W_S | node 25; |
| IRESET_Q                 | pin 15; | IRESET_S | node 28; |
| DRDY_Q                   | pin 16; | DRDY_S   | node 31; |
| LSD_Q                    | pin 17; | LSD_S    | node 34; |
| LSB_Q                    | pin 18; | LSB_S    | node 37; |
| MWE_Q                    | pin 19; | MWE_S    | node 40; |
| MCMD_Q                   | pin 20; | MCMD_S   | node 43; |
| LSA_Q                    | pin 21; | LSA_S    | node 46; |
| HRQ_Q                    | pin 22; | HRQ_S    | node 47; |

OK

\* \*Const assign ...  
H = 1;  
h = 1;

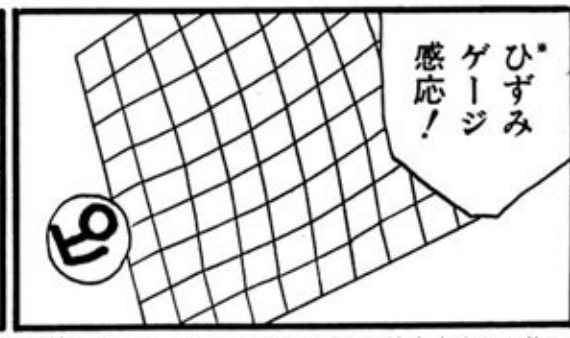
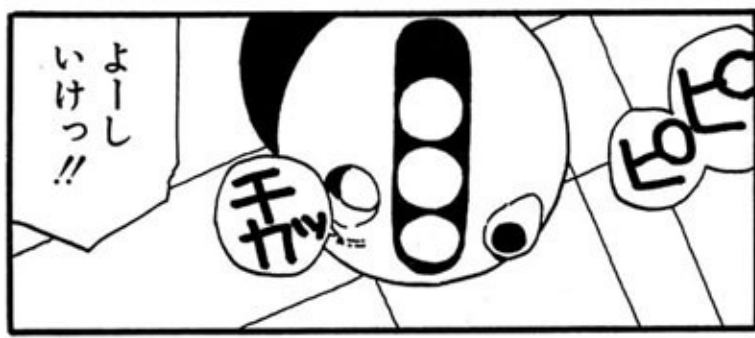

※ひずみゲージ=窓ガラス等の歪みを検出するセンサー。







うおっ  
りやっ  
!!



はっ  
!



売られた  
ケンカは



もう一人の  
娘だな!?

く...  
くそっ!  
そうか!!



すなおに  
買ってあげる  
わよ!!

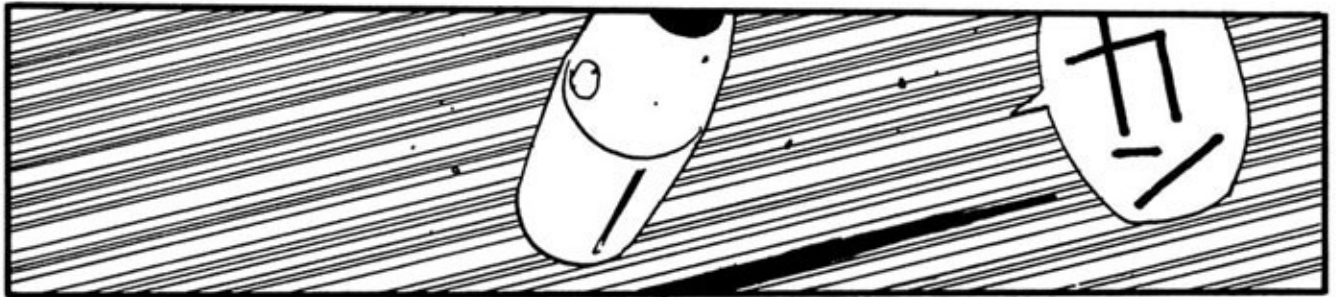
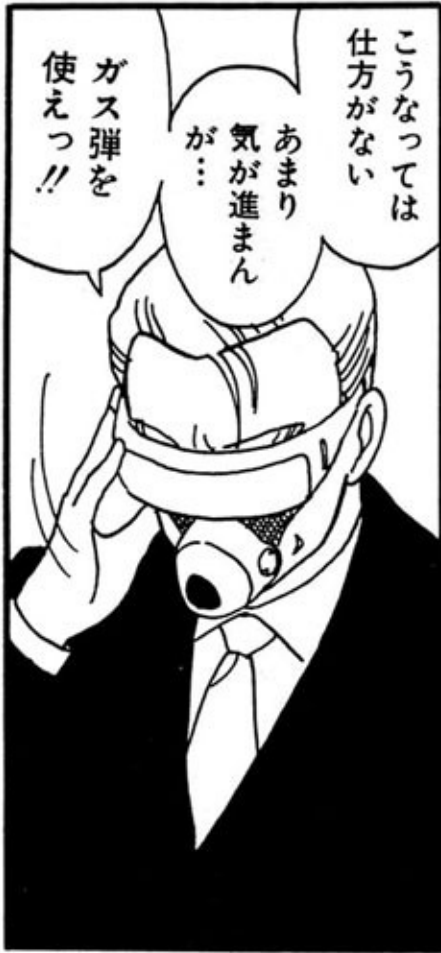

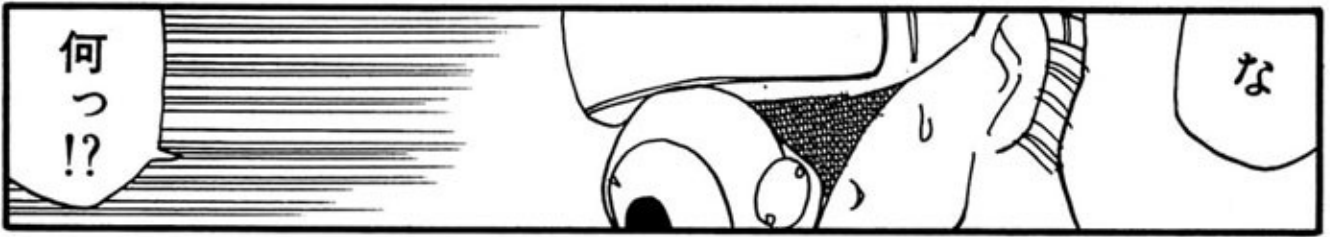
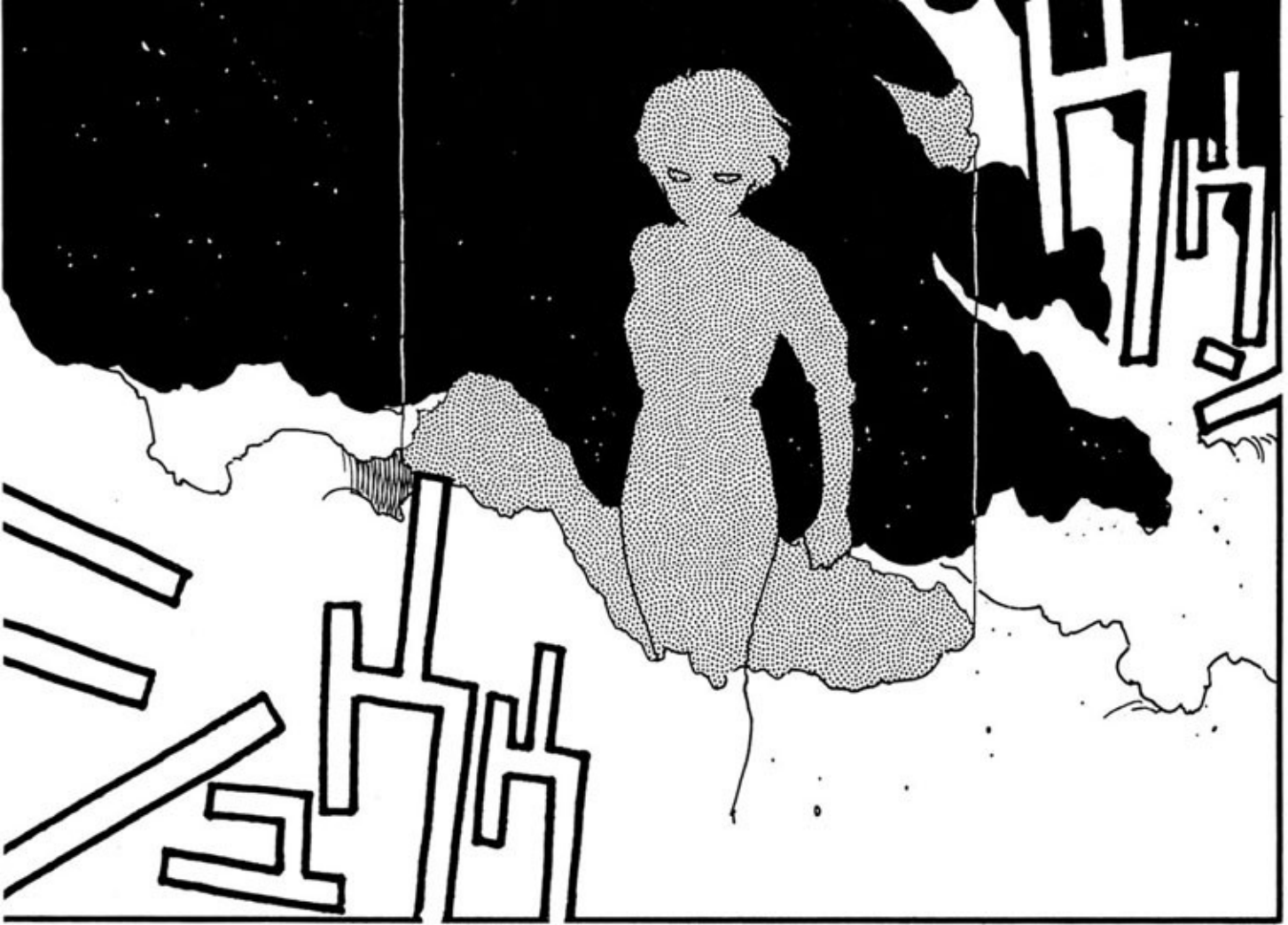



入出力信号  
制御回路  
BIOS  
解析終了:

|         |             |
|---------|-------------|
| HRQ_Q   | *(1);       |
| IHRQ_Q  | :(1);       |
| LSA_C   | *(ISCLK);   |
| LSA_R   | *(IRESET);  |
| ILSA_Q  | :(IBUSREQ); |
| MCHD_C  | *(ISCLK);   |
| MCHD_R  | *(IRESET);  |
| IMCHD_Q | :(ILSA_Q);  |
| LSB_C   | *(ISCLK);   |
| LSB_R   | *(MCHD_Q);  |
| ILSB_Q  | :(IORDY);   |
| LSC_C   | *(ISCLK);   |
| LSC_R   | *(MCHD_Q);  |
| ILSC_Q  | :(ILSB_Q);  |
| LSD_C   | *(ISCLK);   |
| LSD_R   | *(IRESET);  |
| ILSD_Q  | :(ILSC_Q);  |
| DRDY_C  | *(ISCLK);   |
| DRDY_R  | *(IRESET);  |
| IDRDY_Q | :(IOVRF);   |



※BIOS=基本入力システム

※トロイの木馬=プログラム内に他人がもぐりこませる独立プログラム。

※BIOS=基本入力システム



※論理爆弾=特定の条件がそろうと、いきなり起動するプログラム (トロイの木馬の一種):



いったい何なのよそれ



なんか  
知らないが  
いけー!

よし

条件設定  
解除OK

敵味方識別  
信号設定:  
「あたしと  
ねーちゃん  
は敵じゃないよ」と

```

(1);
:=(1);
IHRQ_Q
LSA_C = (1SCLK);
LSA_R = (1RESET_Q);
ILSA_Q := (1BUSREQ & 10
HCHD_C = (1SCLK);
HCHD_R = (1RESET_Q);
IHCHD_Q := (1LSA_Q);
LSB_C = (1SCLK);
LSB_R = (HCHD_Q);
ILSB_Q := (1ORDY);
LSC_C = (1SCLK);
LSC_R = (HCHD_Q);
ILSC_Q := (1LSB_Q);
LSD_C = (1SCLK);
LSD_R = (1RESET);

```



んじゃ  
いくよ

うーんそれは  
走らしてみたく  
なるわねー

ハッカイ  
心理として



本土決戦  
プログラム  
起動:



撃ちてし  
止まむ!

一億国民  
総火の玉!

鬼畜  
米英!







ブレイク・イン / END



SHIRLEY  
SHINE (14)

明治42年、悪逆非道のハレエ彗星人に立ち向かう美少女・大牧場みどりは弁財天の生まれ変わりだった…。表題作『亡國星』の他2シリーズ4作品を収録。

