

吾妻まなみ(38)既婚

第二発情期

元ヤン
アラフォー

浮気
ざかり

兼業主婦
(整体師)

2エピソード収録
全102頁



不倫は
子育ての
あとで

息子ふたり
成人済み
夫単身赴任

駅近くにある
マツサージ店

整体院 ゆら

三十過ぎの
会社員である
俺にとって
そこは…

週に5日の労働を
耐え抜いた先にある
楽園だ

なぜなら

吾妻まなみさん
御年38歳(既婚)

和也も智也も
就職して
上京だなんて

肩の荷が下りて
せーせーするけど……
やっぱりさみしいもんよ

海外赴任の旦那さんを支え
女手ひとつで二人の息子を
成人まで育てた元ヤン……
もとい立派な女性だ

でも来月からまた
少し賑やかに
なりそうなのよね



：親戚とはいえ
思春期の男と
ふたりきりなんて
危なくないですか？



甥っ子が
うちの近くの
予備校の夏期講習に
参加するみたいでね…

夏休みの一ヶ月間だけ
居候させることに
なったのよ



なーに
言ってるのよ



次は足ツボ
いきますね

“…そんなことない!!
まなみさんは凄く
魅力がある女性だ!!”



息子より若い
男の子が

私みたいな
お婆さんのこと
そんな目で見るわけ
ないじゃない



まなみ…さん？

COFFEE

とか…あの時に
言えてたら俺にも
チャンスが—

Hair Salon

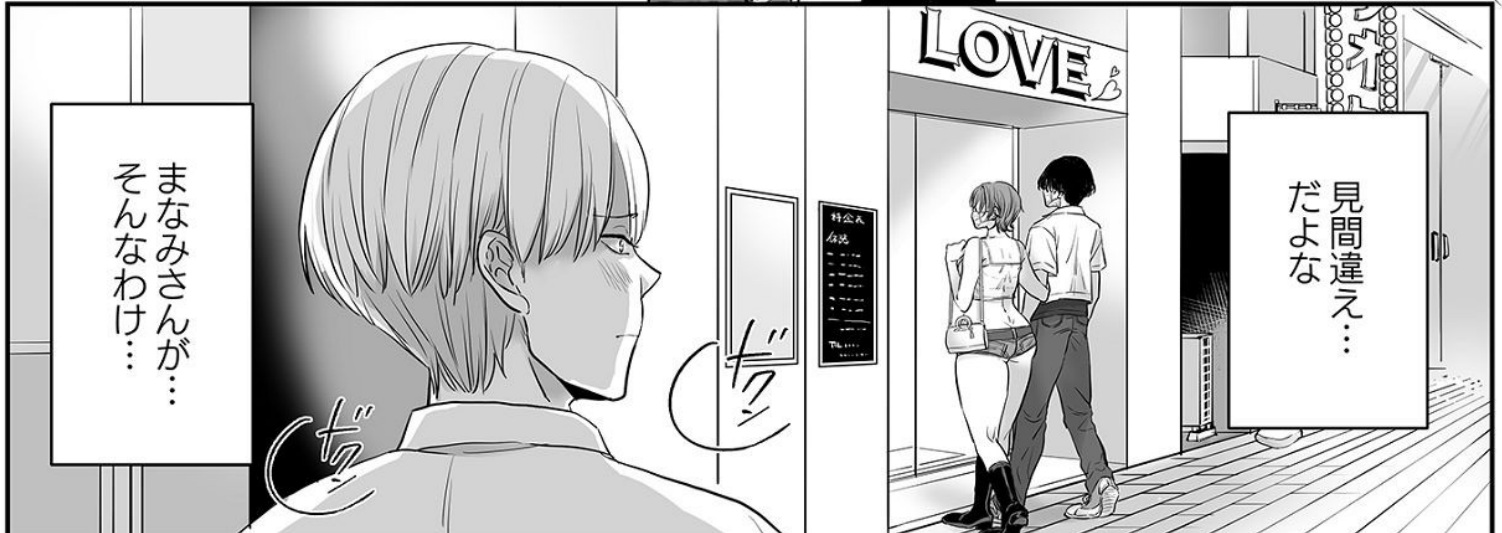

まなみさんが…
そんなわけ…

料公入

LOVE

見間違え…
だよな

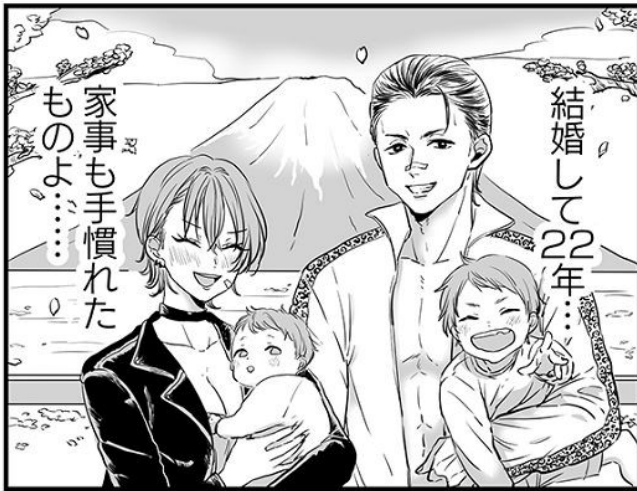







愛想悪いし
目合わせないし

あっちからは
全然話して
くれないし!!

強い!
強いです!!
まなみさん!!



うっすら
避けられてる
みたいな感じで…

私…
嫌われてるのかしら



マッサージ

じんっ…



まあ年頃の男子って
繊細ですし…

受験勉強で
結構疲れてるんじゃないですか?

それこそ
まなみさんお得意の
コレで癒やしてあげたら
どうですか?



それも…
そうかもね

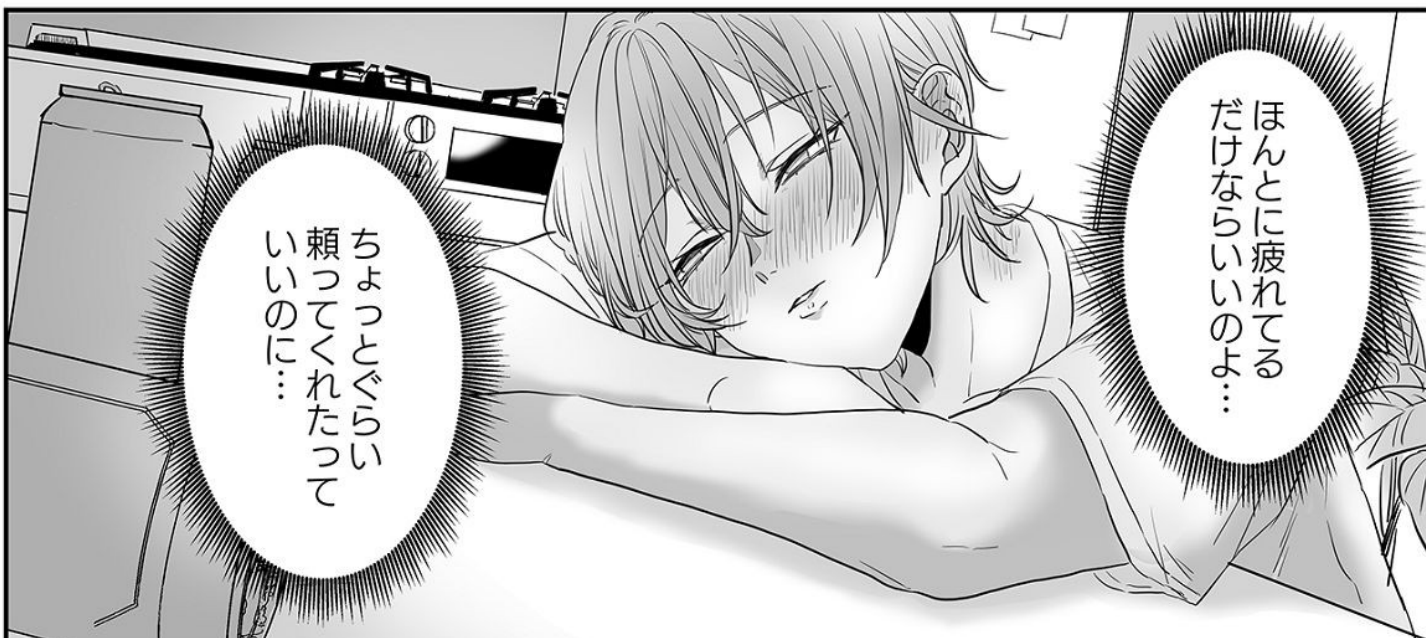
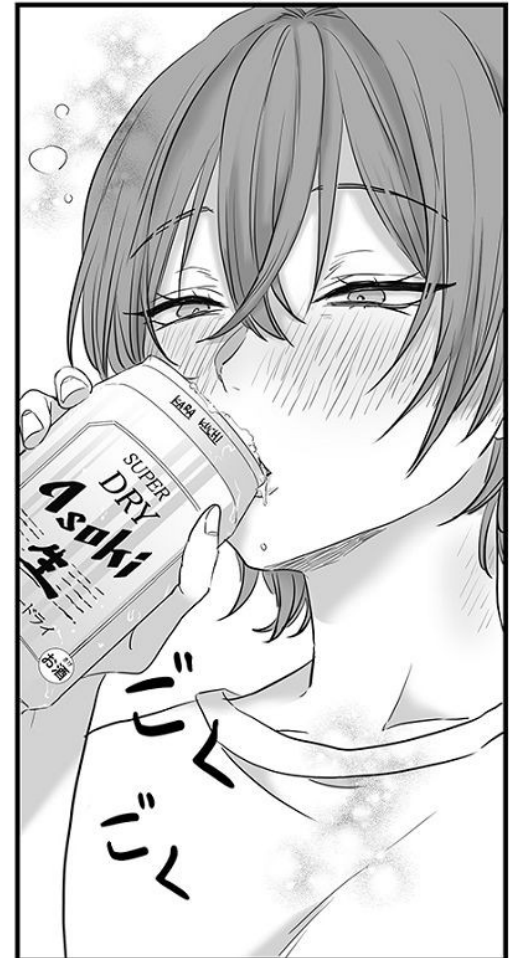
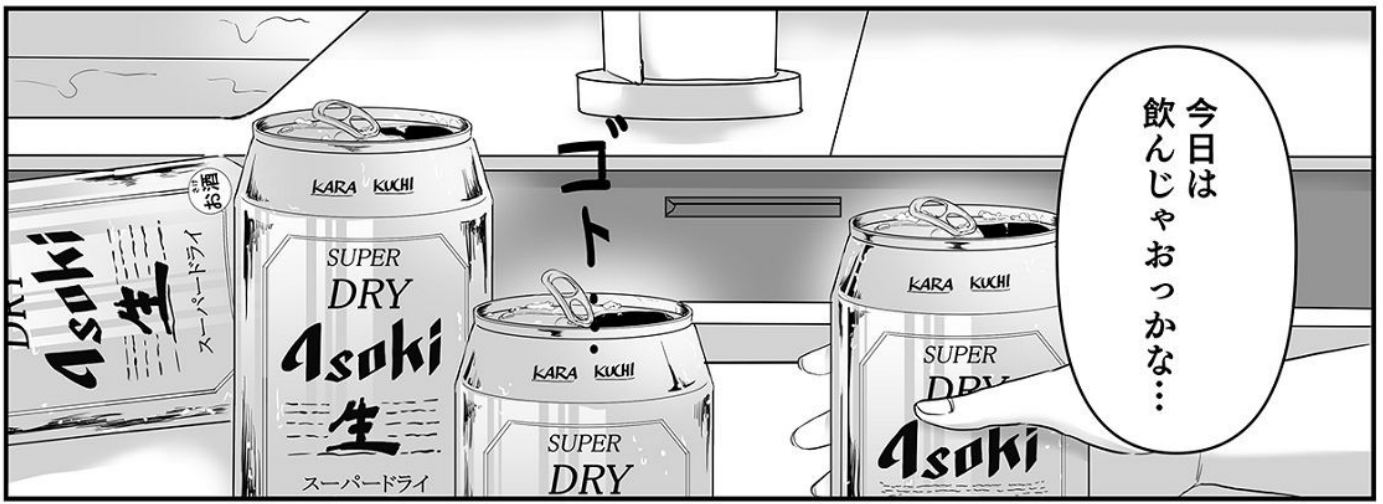

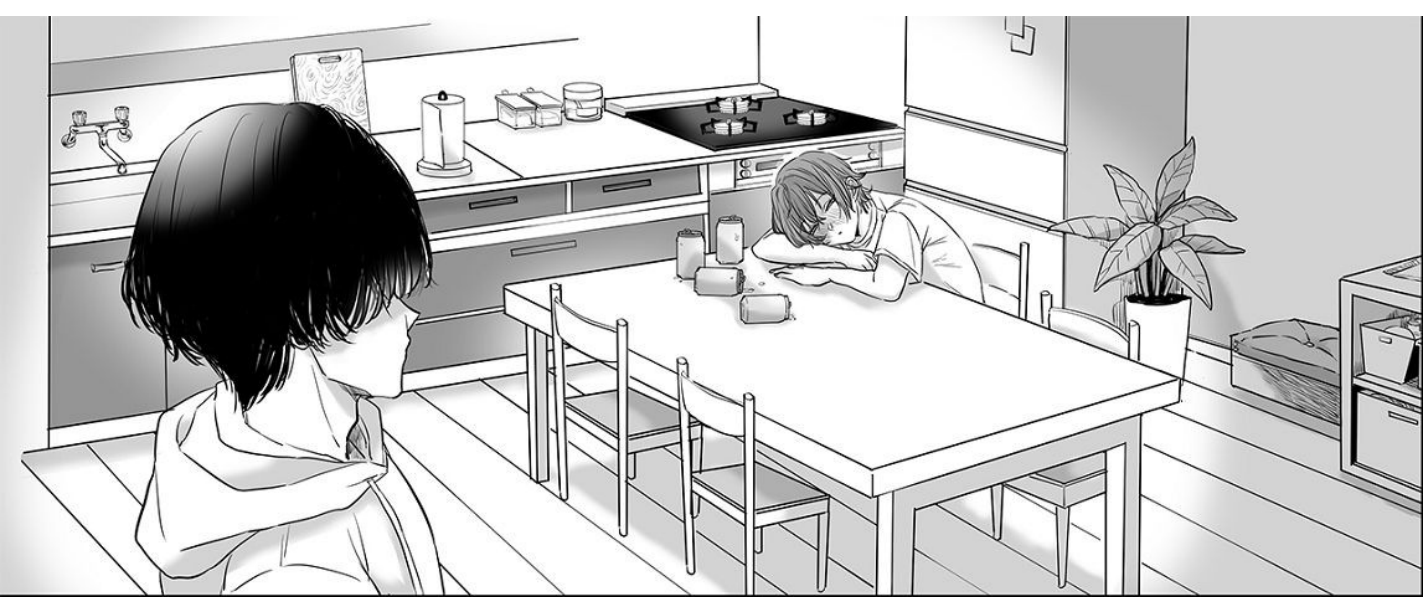

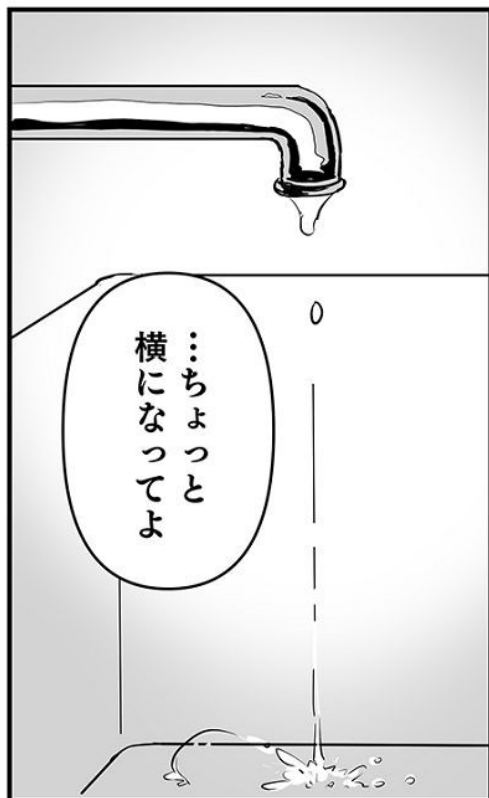
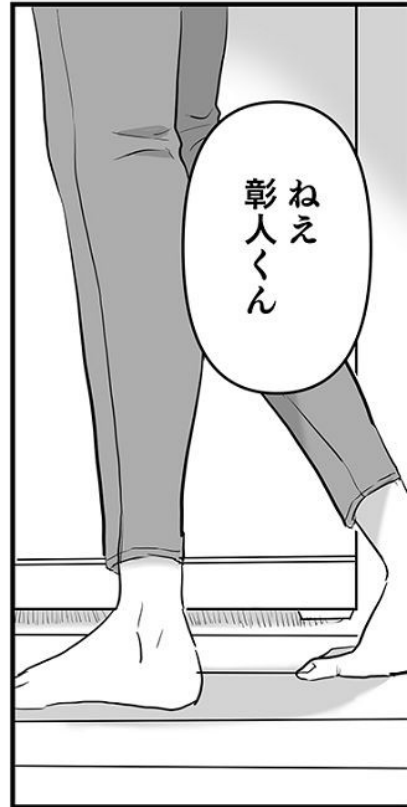

いつも遅くまで
勉強しててえらいね

頑張ってる彰人くん
にご褒美あげないと

ずっと座っていると
足がむくむ
でしょう？

マッサージ
してあげるね

どう？
気持ちいい？

よいしょ

よいしょ

あら…





あゝ
これもしかして
お婆さんのせい？

ここも気持ちよく
マッサージして
あげようか♡

なんちゃって♡



じゃあ…

お言葉に
甘えて



気持ちよく
してくださいよ…

…え？



彰人くん!?
どうしたの!

ちよ…
ちよっと!!



こっちは毎日気持ち
抑えんのに
必死なんだよ!!

さっきのは
冗談
ふざけんな!!



やめて!!
彰人くんお願い!!

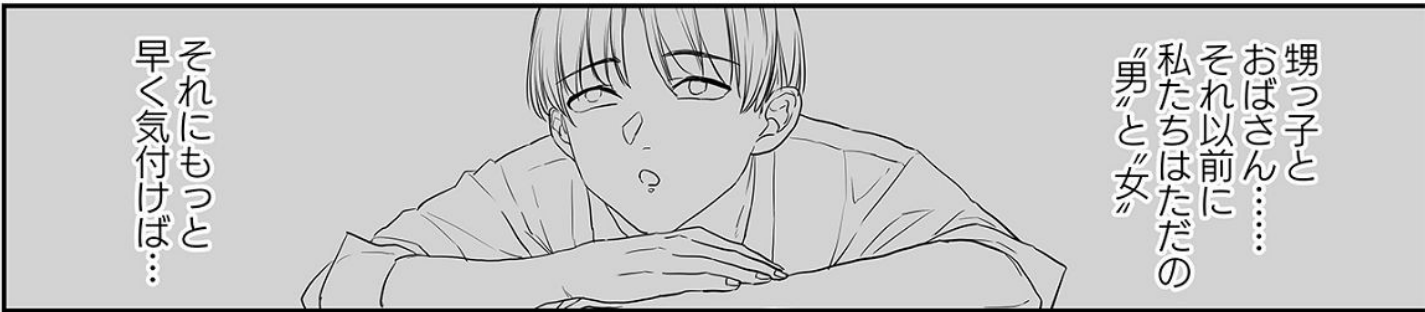

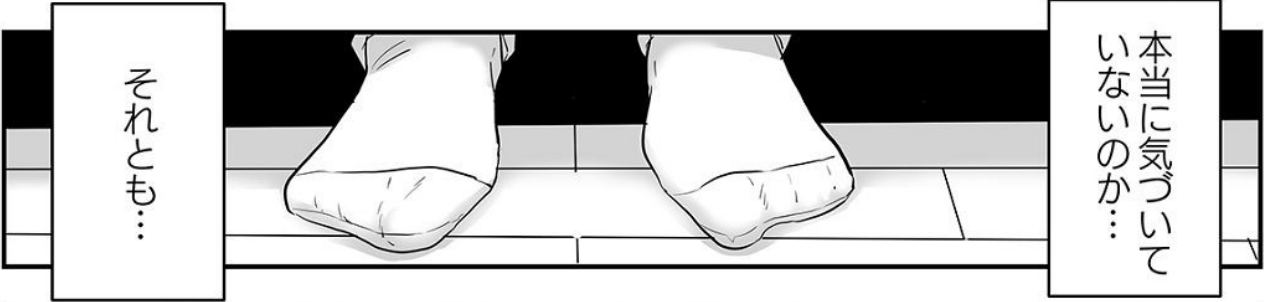



待って!!
彰人くん



私があんな無防備な
行動してたから
こんなことにな
ったのに…

まなみさん!?

彰人くんのせい
じゃないのよ…!



それなのに
私のせいで彰人くん
トラウマができて…

3.14=π...

一生出来なく
なったりしたら…
私……!!





こんな…息子より
年下の男の子なのに…

このまま最後までなんて…
…ううん…そんなのダメ…!!
早くイカせなきゃ…!!

しゅるっ♡

しゅるっ♡

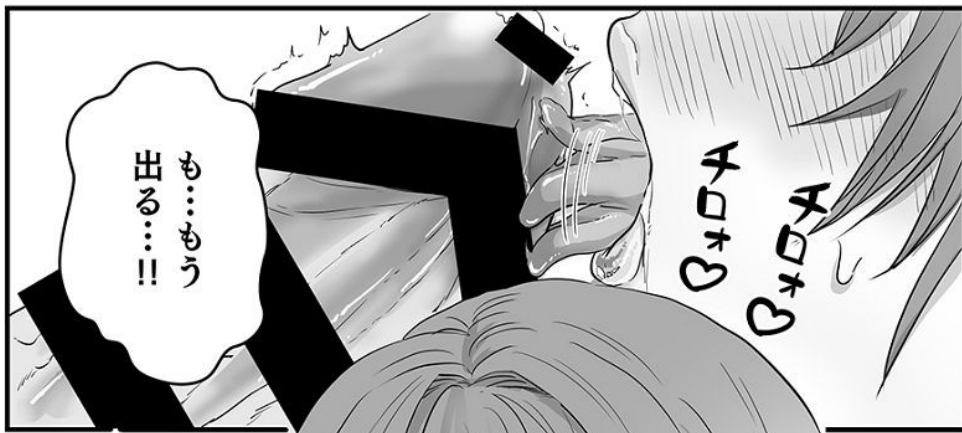

も…もう
出る…!!

どっどっ



まなみさん…



しゅるっ♡



ああ…
この匂い…

うん…
ありがとね…



ごっ…
ごめんなさい…!!
今ティッシュを…

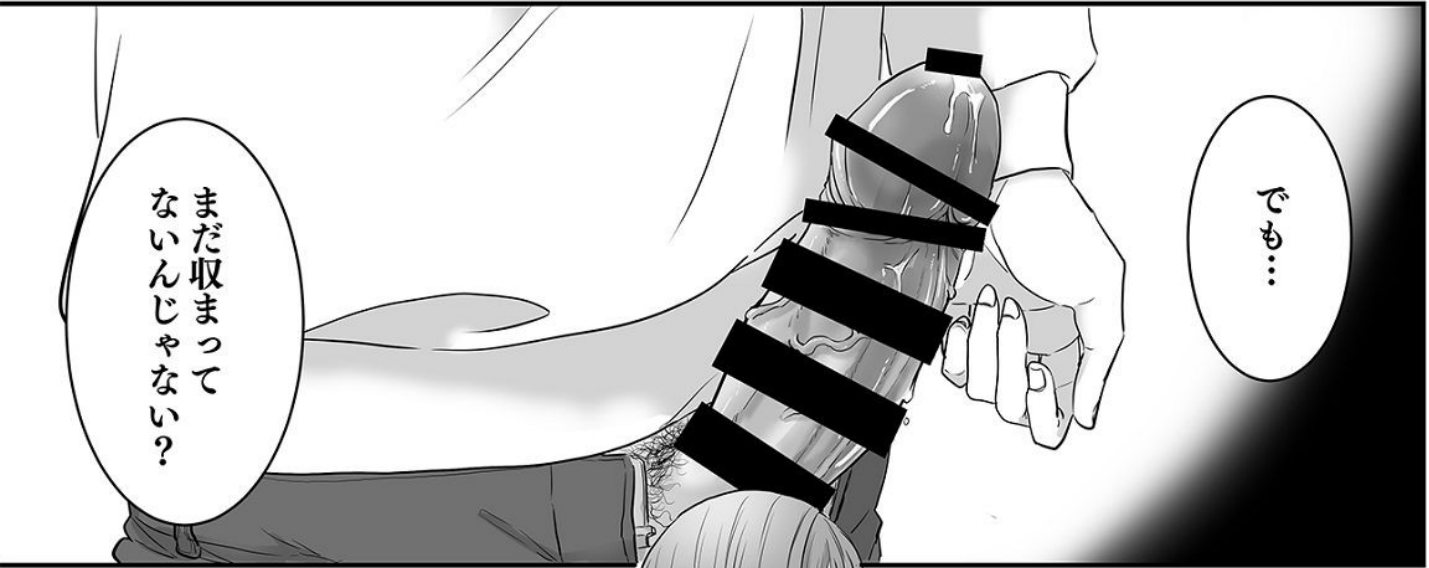

でも…

まだ取まって
ないんじゃない？



さっきの続き…
してもいいけど…

…どうする？
彰人くん

ニワマ…♡



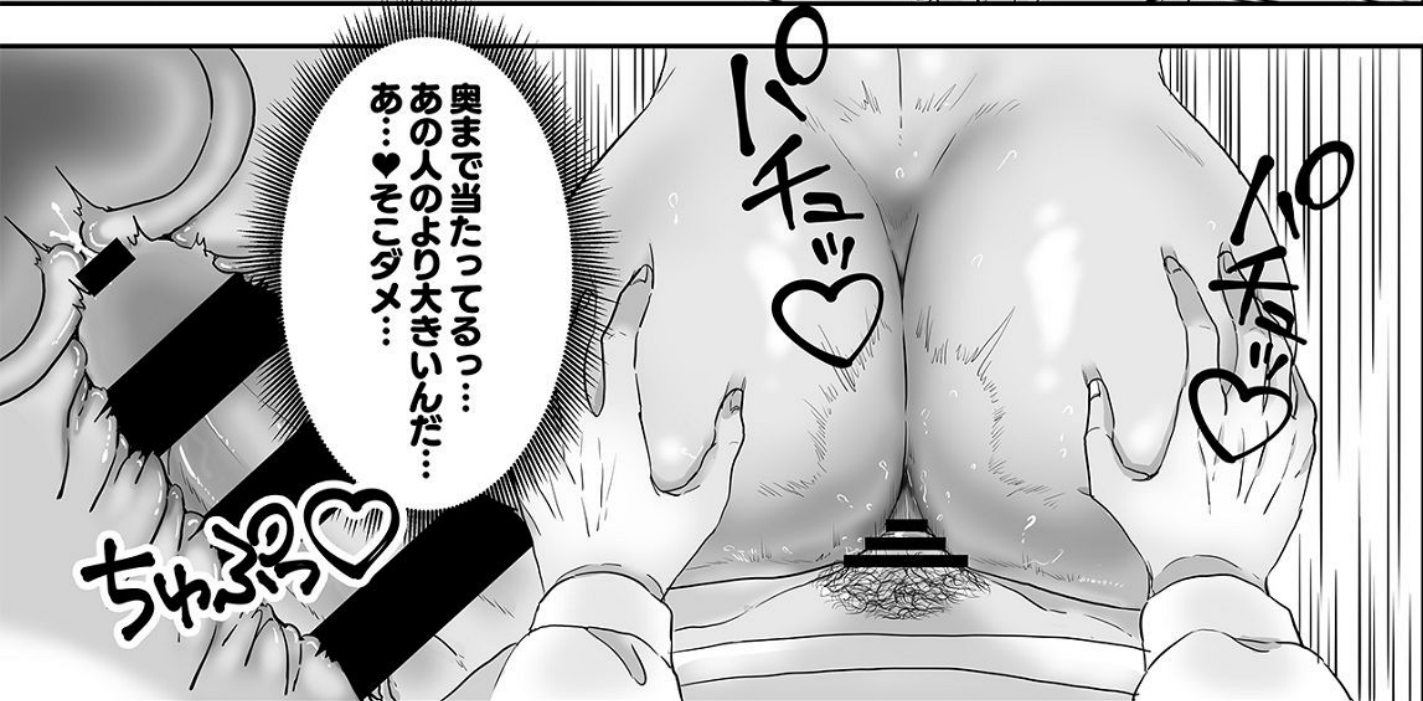



言えない…!!
甥っ子のチンポで
感じてるなんて…!!

まなみさん…
痛くないですか…?

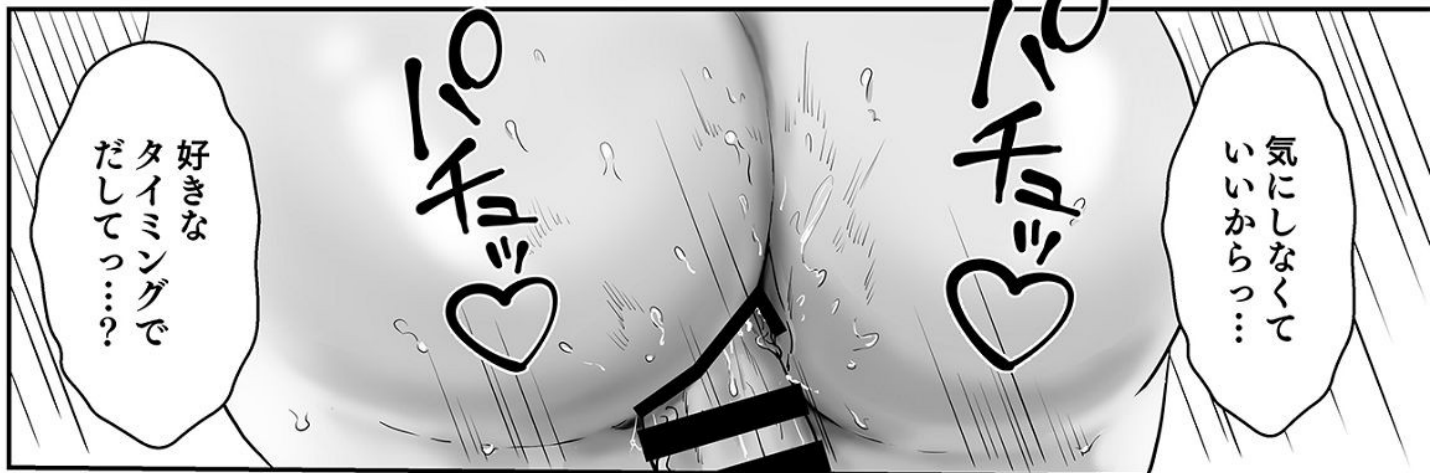

好きな
タイミングで
だしてっ…?

気にしなくて
いいからっ…



だめだもう…
いきそうっ

で
射精る…!!





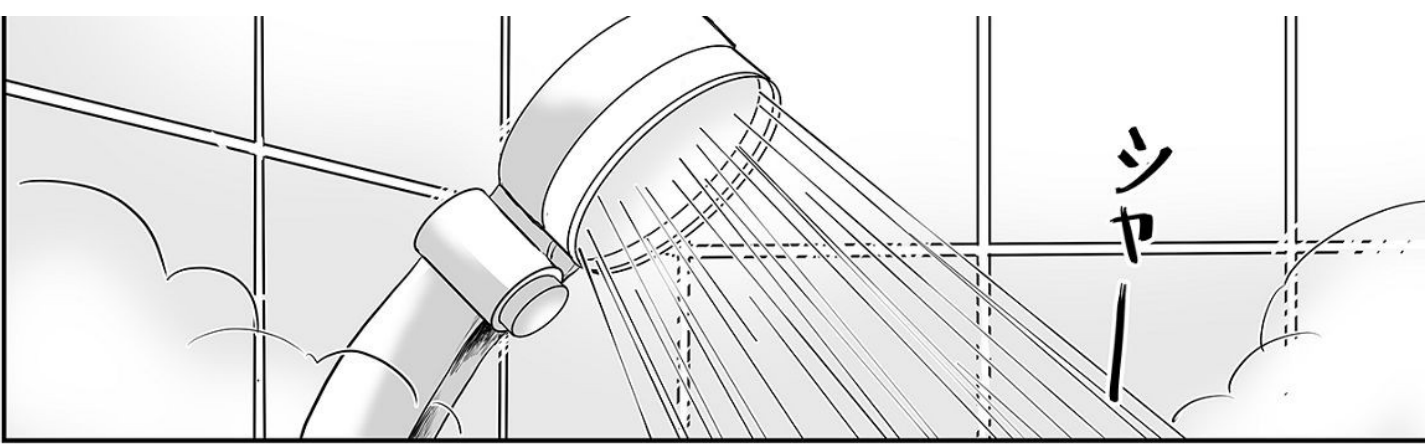

シャ
ー



まさか…甥っ子と
するなんて…

でも
今回だけだし…
あなたも
許してよね…



この感覚…
すごく久しぶり…

…彰人くん…
必死に腰振って…

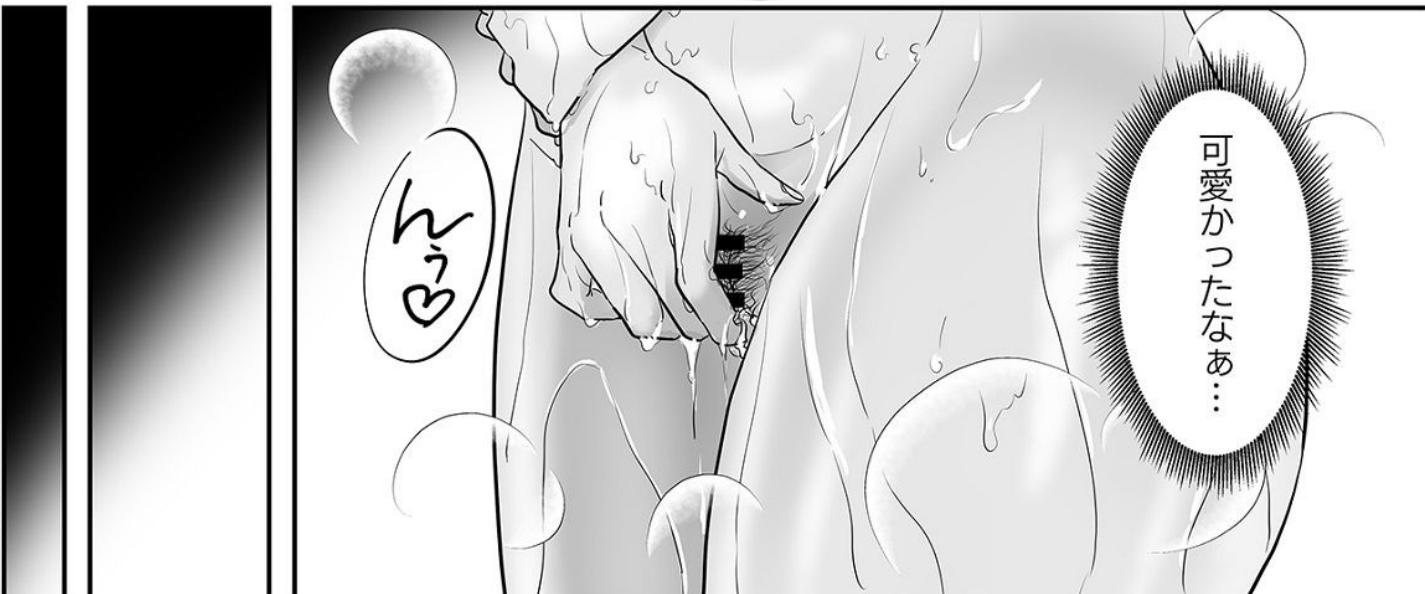

可愛かったなあ…

ん
♡



でもあれから
まなみさんのこと考えると
勉強に手がつかなくて…

十二押しつけ
てんのよ…!



こら…彰人くん…!!
あれは一度だけ
だって…!!

ぐいっ



……もうっ
しょうがないわね

このままじゃ俺…
受験失敗しちゃうよ

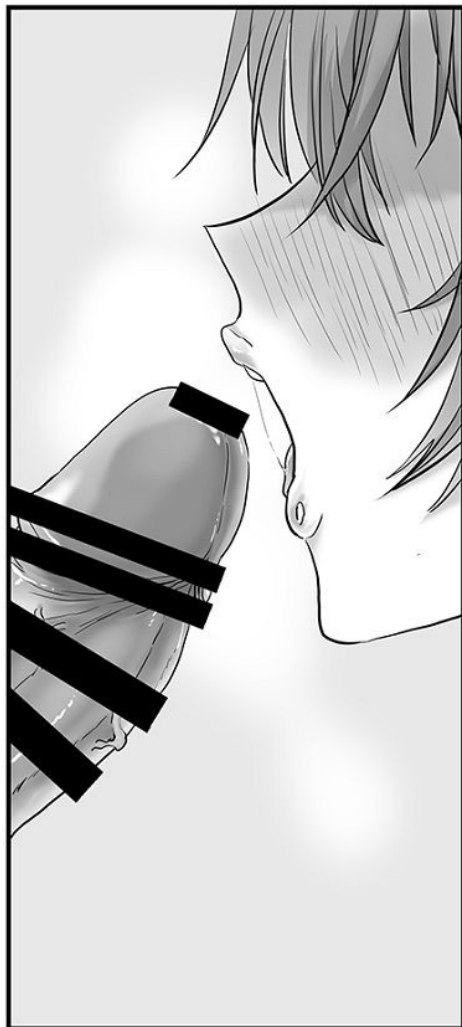

ズボン下ろしなさい

よここよっど…

また口で…
してあげるから



…口だけって…
言ったのに…

ごめん…
気持ち良すぎて…
つい…

ドロオオ…



いいわよ…元々は
おばさんが悪いんだし



また俺…
まなみさんの中に
こんな…

はあ

はあ



私も…気持ち
よかったし

…これで勉強
頑張れるよね？

うん…！
ありがとう
まなみさん



それからというもの
彰くんは
ことあるごとに

あつごめんね
お風呂すぐに
出るから

.....

私の身体を
求めてきた



お風呂で...
こんなこと...

風邪ひいちゃう
わよ...!

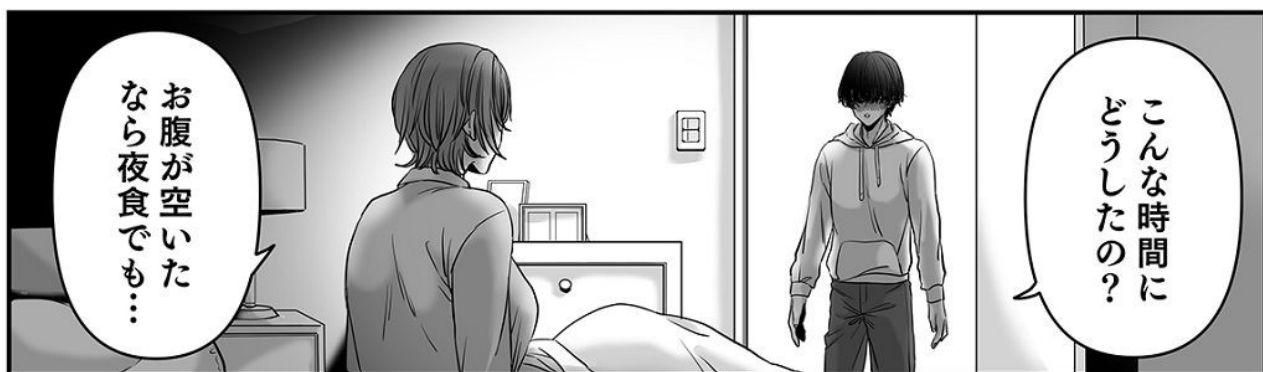

こんな時間に
どうしたの？

お腹が空いた
なら夜食でも...

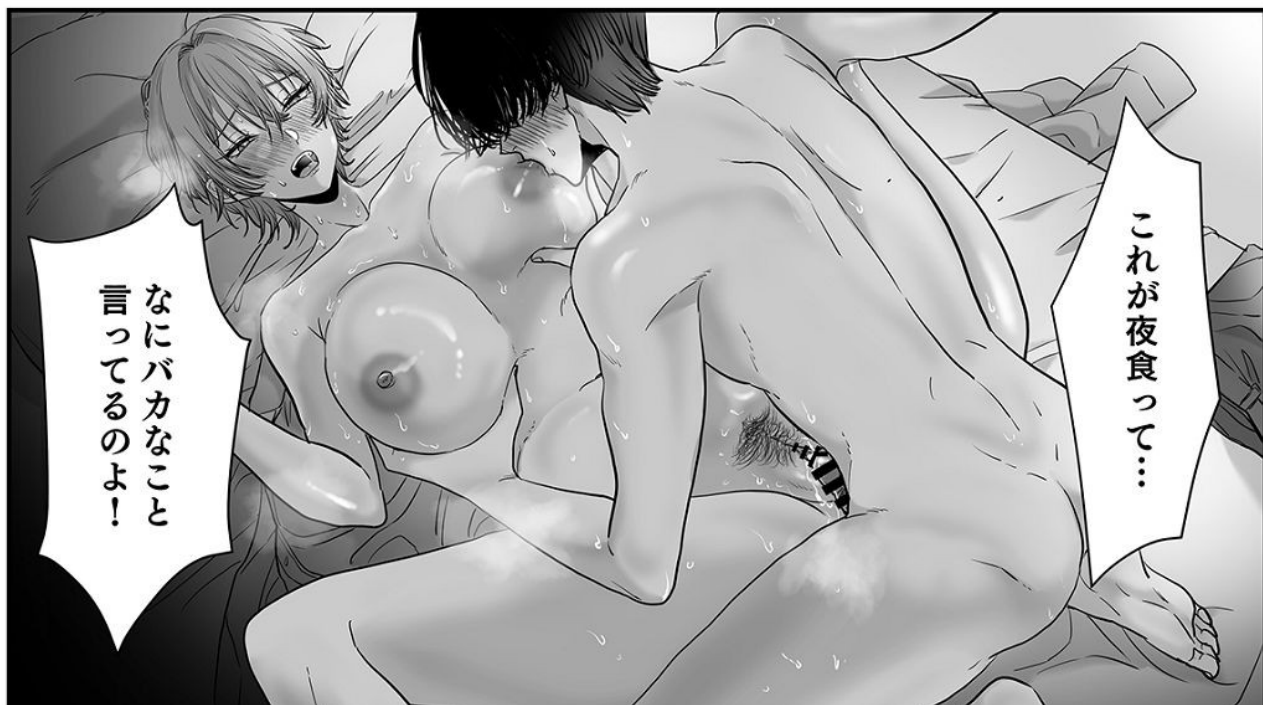

これが夜食って...

なにバカなこと
言ってるのよ!

このガキ
調子に乗って…

私オナホはあなたの
性処理道具じゃないっての!!

ぬちゃっ♡

ぬちゃっ♡

でも仕方ないわよね
受験勉強に集中する
ためなんだから…

気持ちいい…!!

奥当たって…

ちゅっ♡

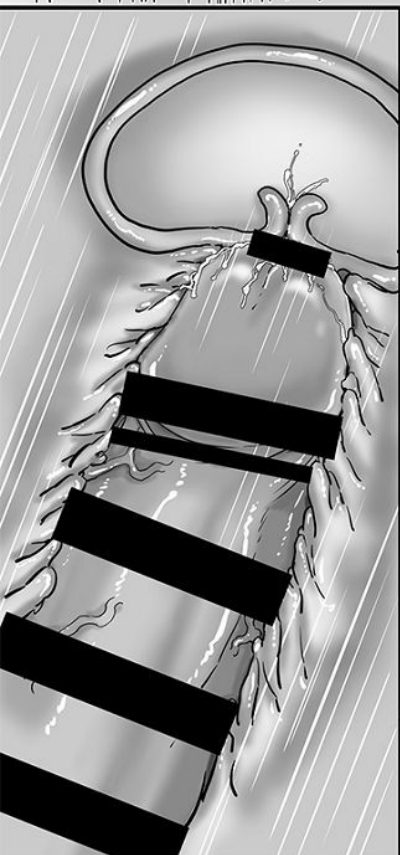



もう子育てが終わった
アラフォー女の
身体くらい

まなみさんっ…!!
そろそろ限界…!!

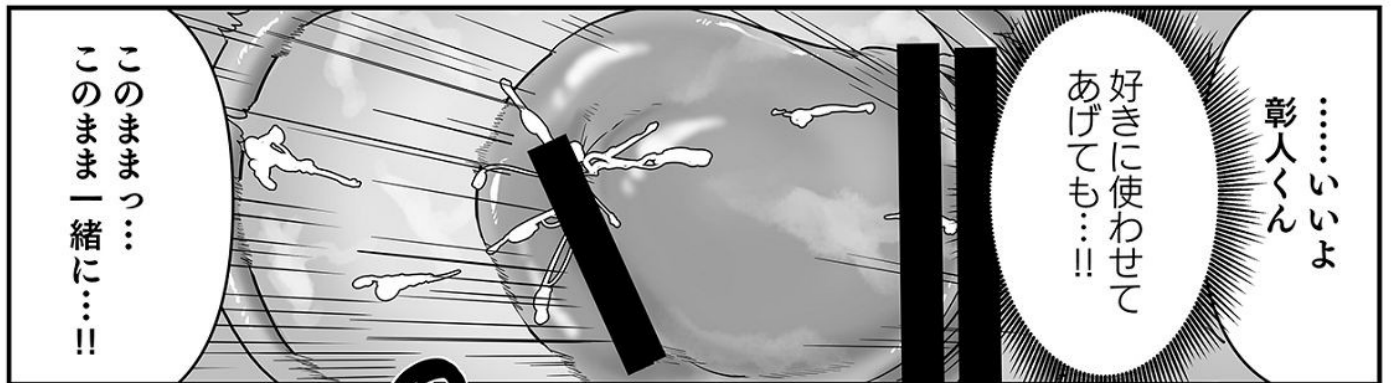

…いいよ
彰人くん
好きに使わせて
あげても…!!

このままっ…
このまま一緒に…!!



一緒に
気持ちよくなる…♡

いきたい…!!
一緒にイこッ…!!



ああああッ!!

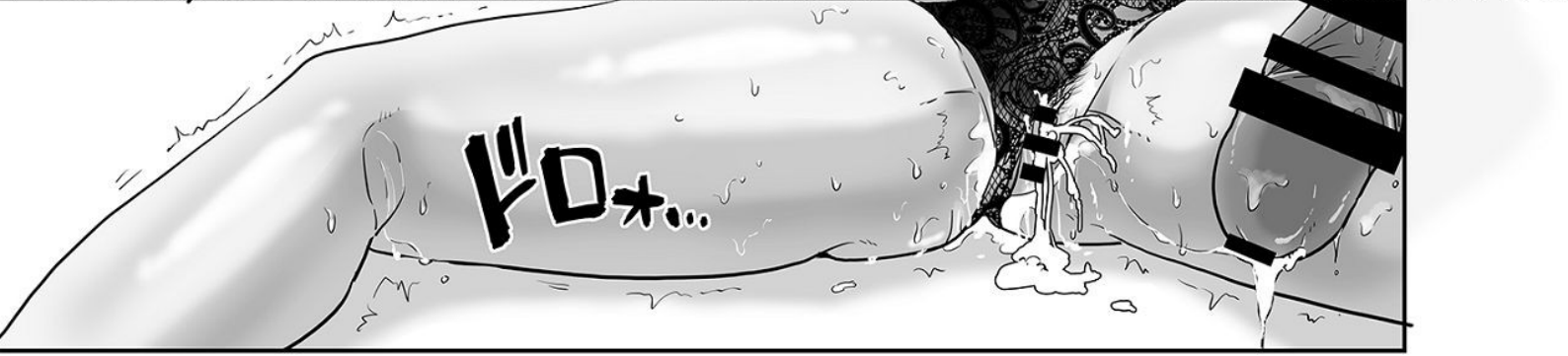

ドロッ...

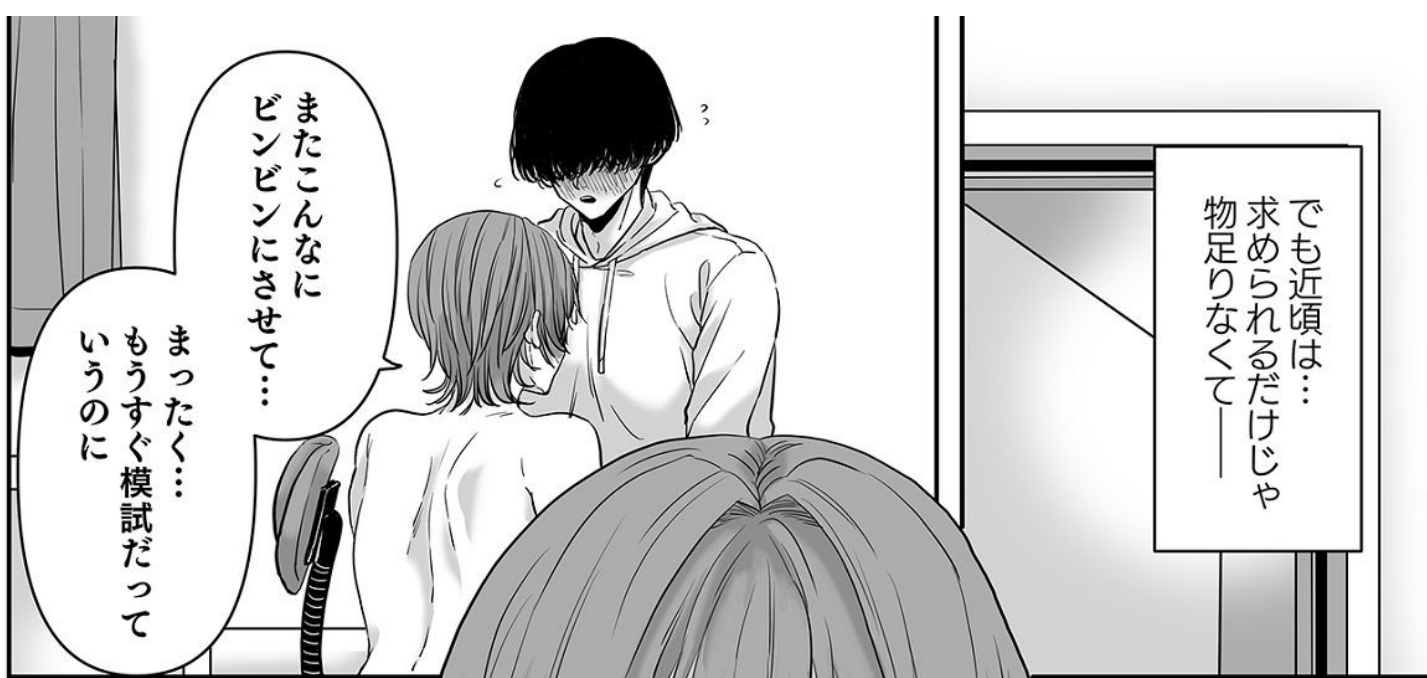

でも近頃は…
求められるだけじゃ
物足りなくて—

またこんなに
ビンビンにさせて…

まったく…
もうすぐ模試だって
いうのに



当日うまくいくように
今のうちにストレス
発散させなきゃよね？

彰人くんの大好きな
おっぱいで
気持ちよくしてあげるから…

ちゃんと見てて？



ハ
ハ
ハ
♡



先っぽよわいのかな…

らむらむらむら…

ちゅぽっ♡

ちゅぽっ♡



先っぽだけ
いっぱい舐めてあげたら…
彰人くんどうなっちゃうの
かしら…♡

♡ぽっ♡
♡ぽっ♡



志望校判定			
偏差値	総合判定		
65	A		
総合得点			
配点	得点	順位	受験者



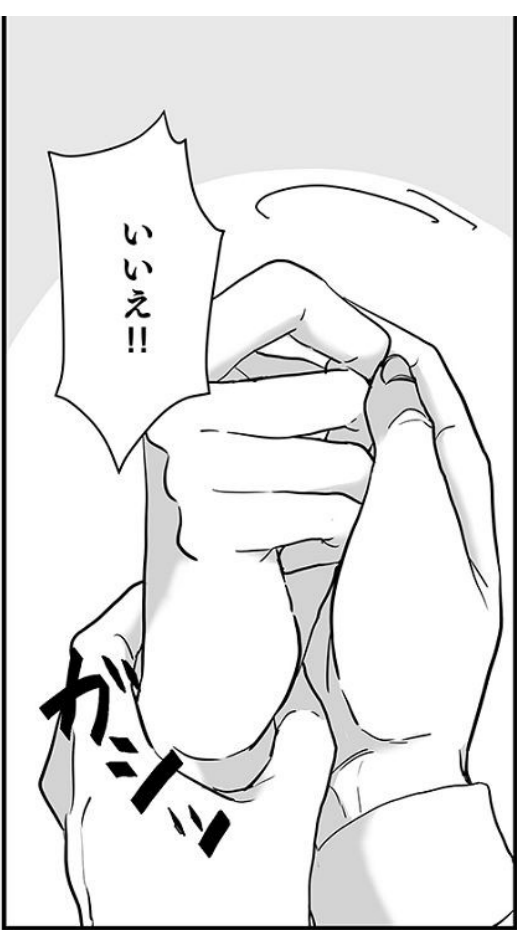





今どこにいる？

当日



着いたよ。
公園のベンチにいるね。



子育てに
掛かりつきりだったから
こっこの久しぶり…



行こっか！
まなみさん



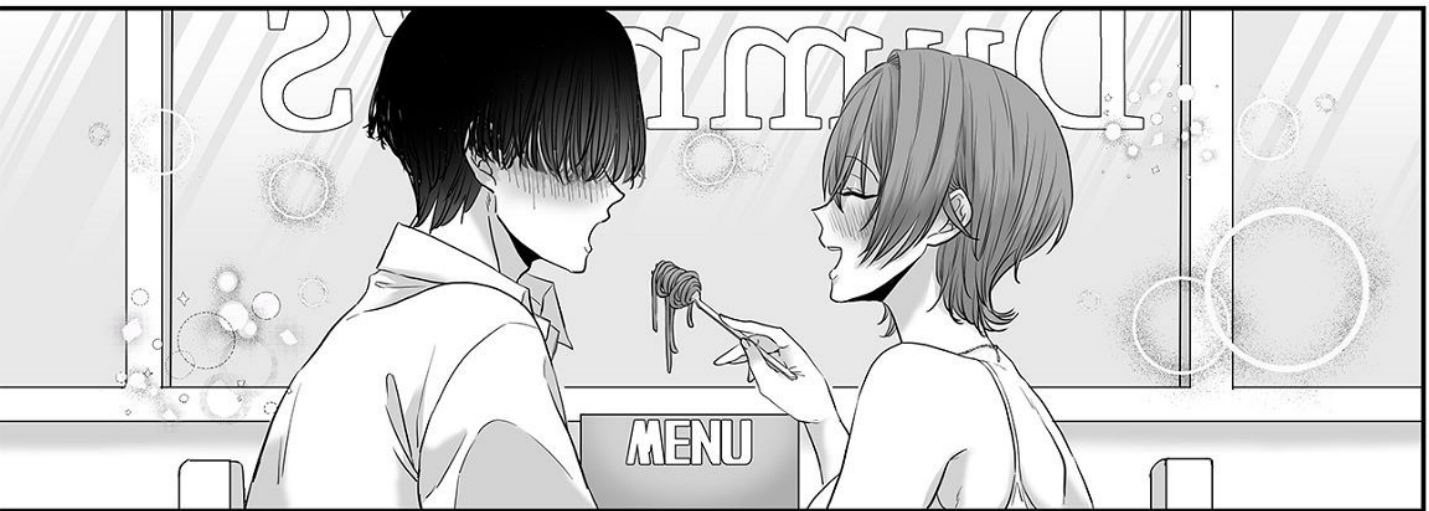
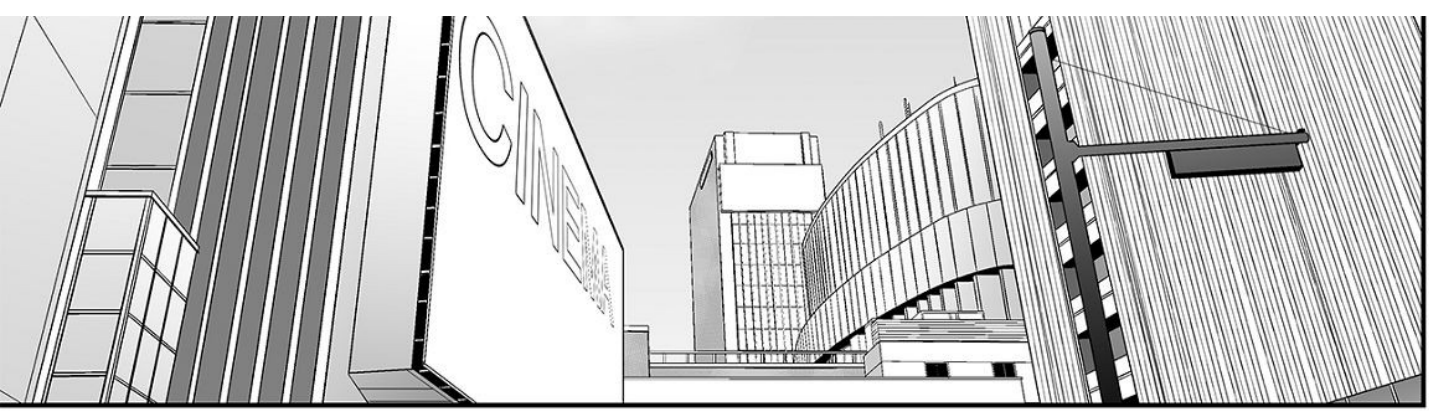

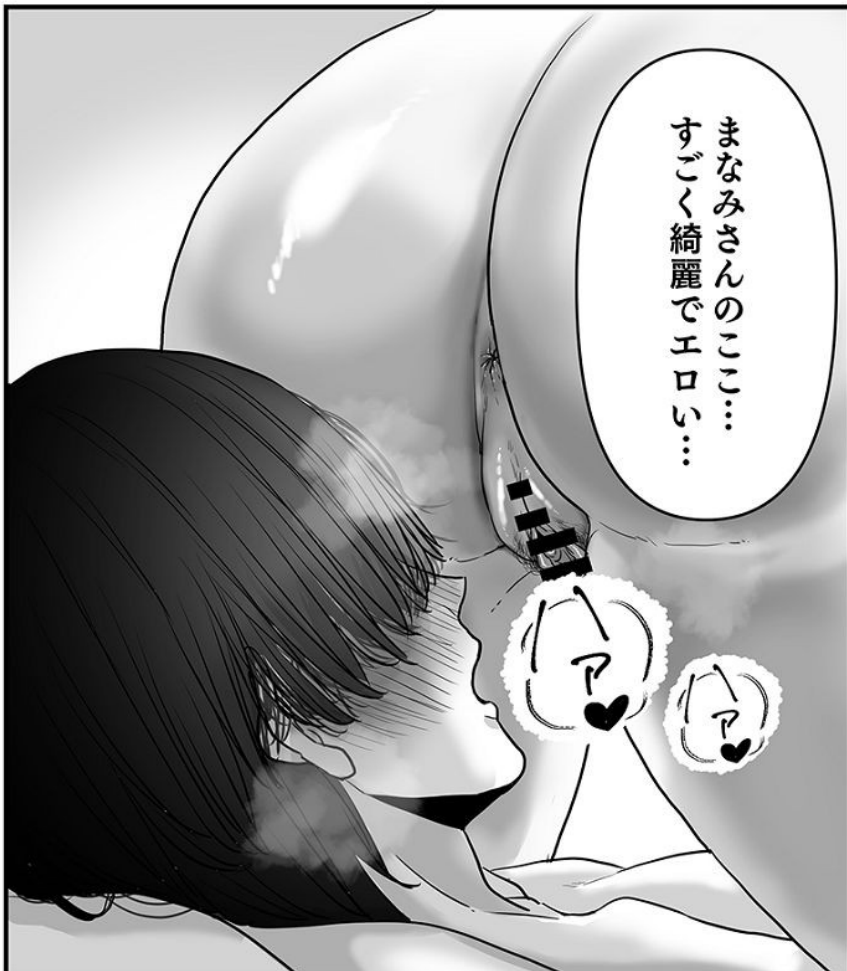
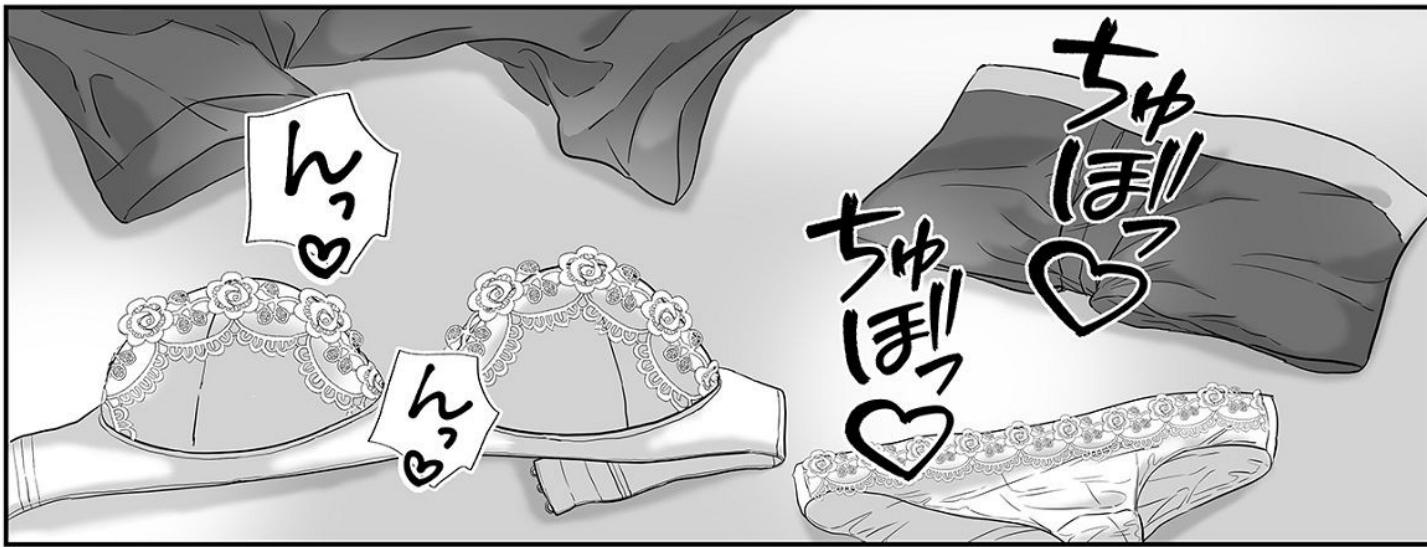



お世辞なんか
いらナイわよ...

そんなわけないでしょ
子供二人も
産んでるんだら



カッ
カッ
カッ

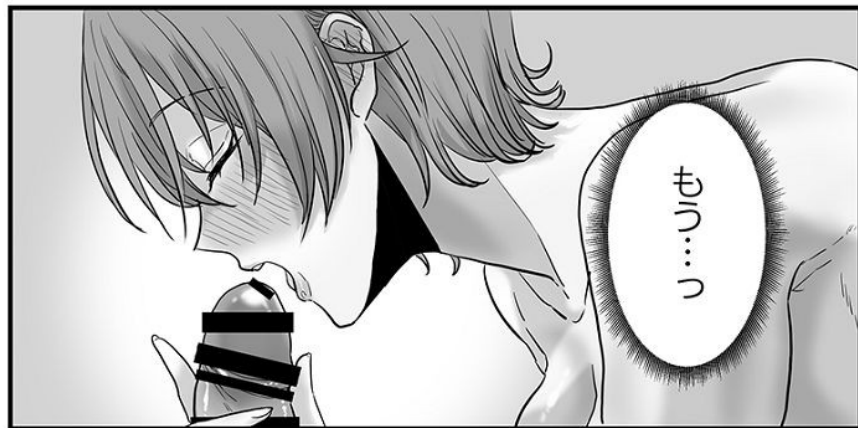

もう...っ



お礼したく
なっちゃうじゃない

カッ
カッ
カッ

カッ
カッ
カッ

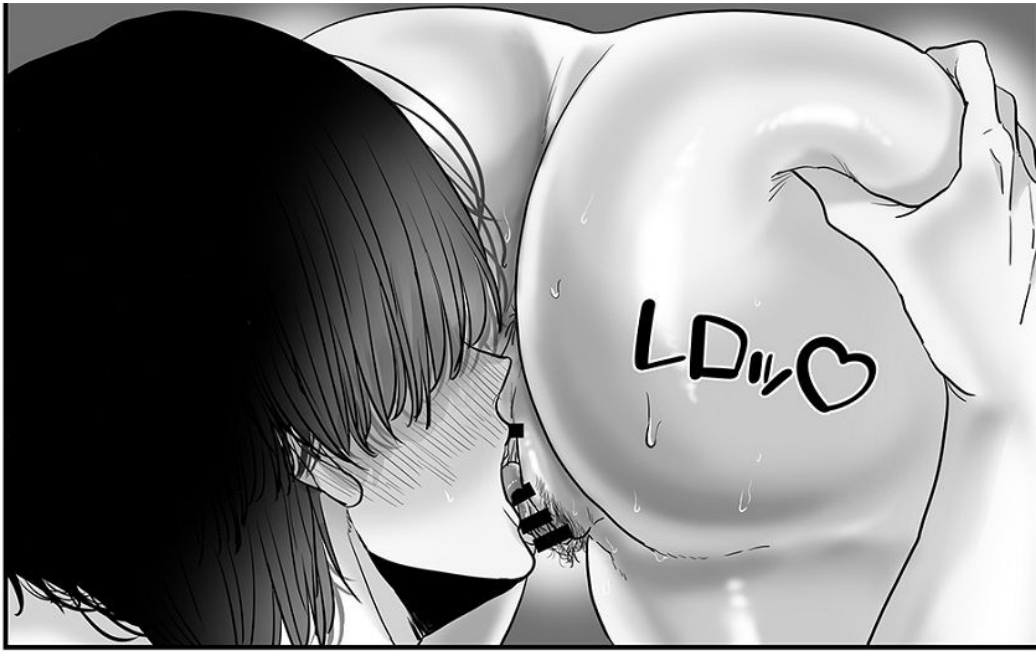



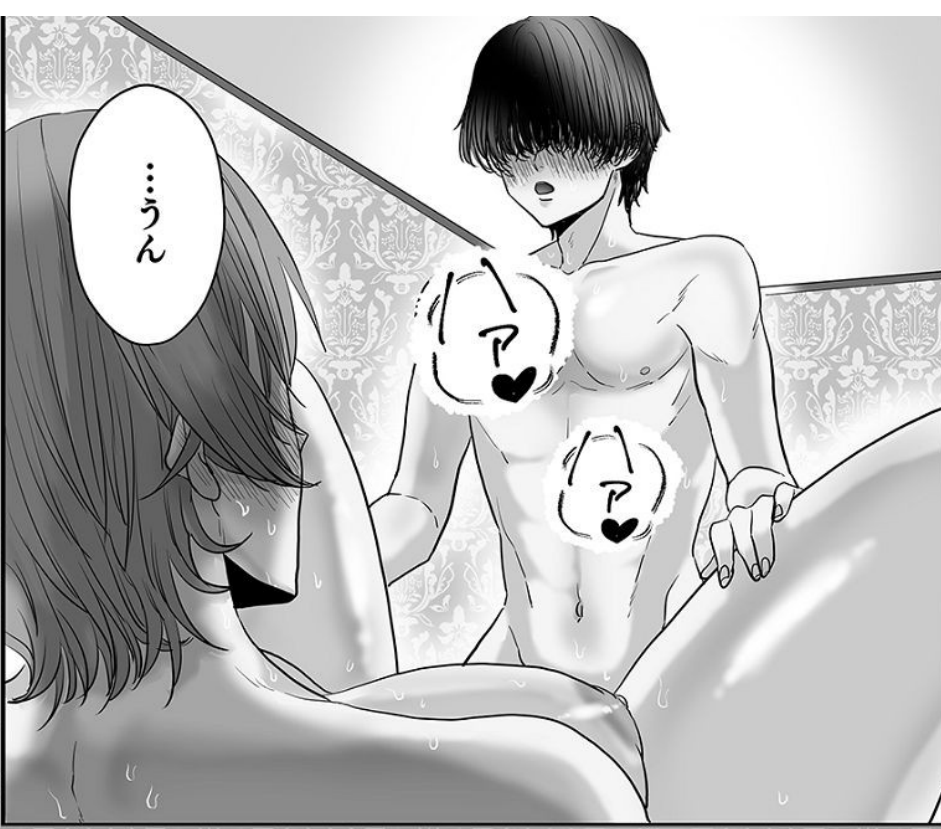

…うん



もう無理
挿れたい…



彰人くん
…来て♡

私もしたい…

おは♡

♡おは

FDお…



うん...来て
思いっきり...
奥まで...!



じゃあ...
いくよ...



まなみ...!!





頭真っ白になっっちゃう…!!

彰人：
すごい上手…

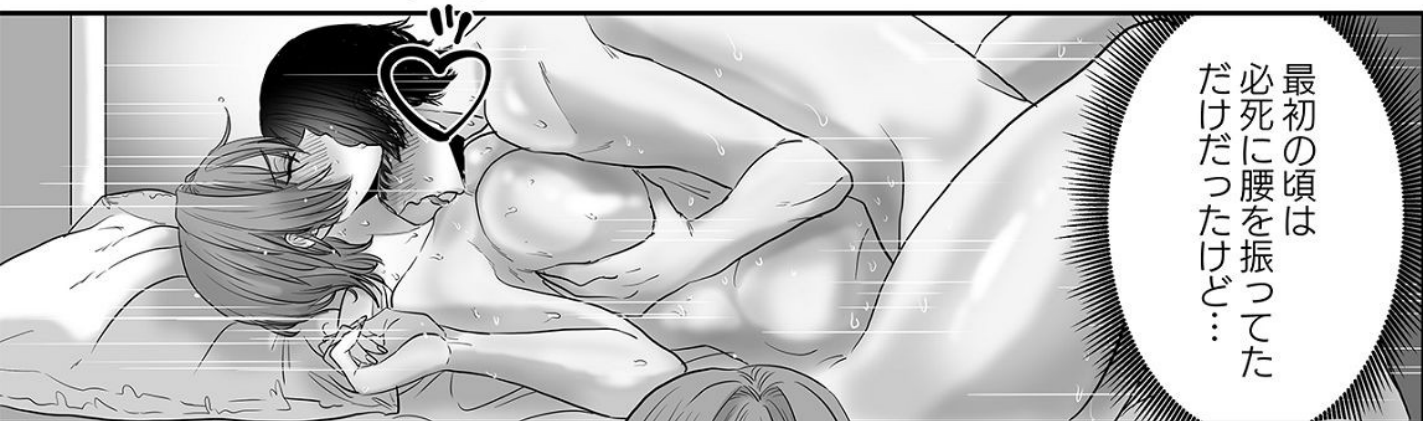

最初の頃は
必死に腰を振ってた
だけだったけど…



いつの間にか
私の弱いところ…夫より…
知り尽くして…

一ヶ月もしないうちに
私の身体すっかりこの子に…
屈服させられちゃってる♡

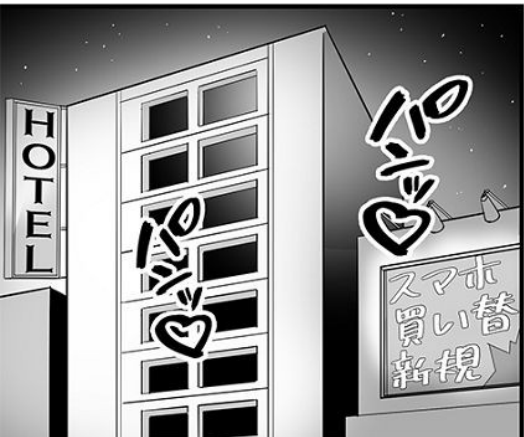



一ヶ月間
お世話になりました



まなみさんに
会いに来るから…!!

絶対志望校
受かって…



…うん
頑張っ
てね



||
もじもじ



そのときは…
またまなみさんと
シたいな

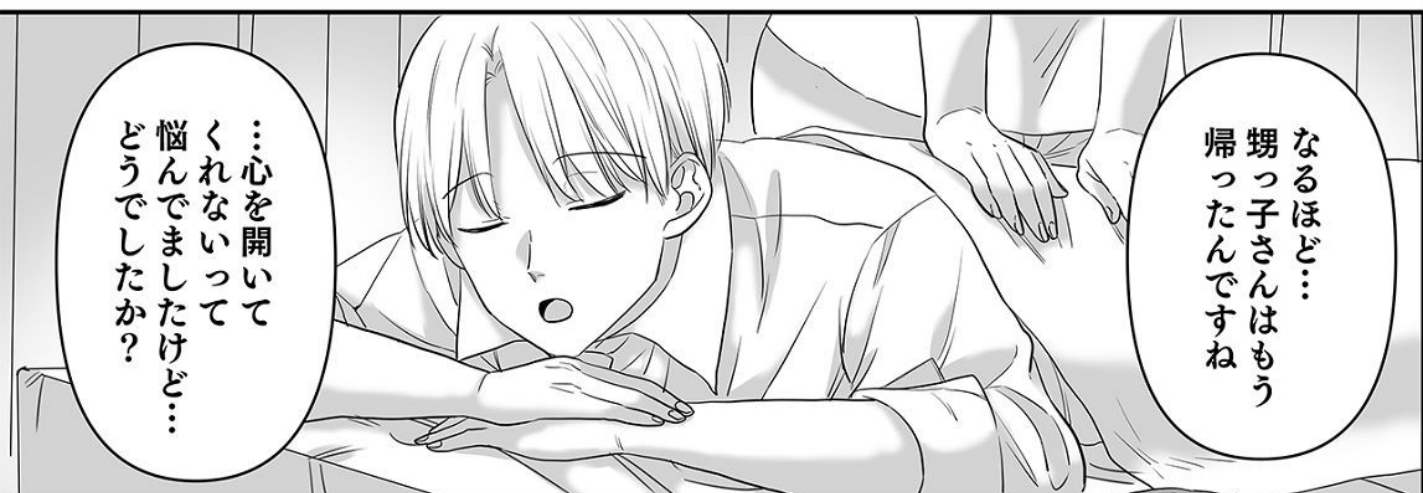
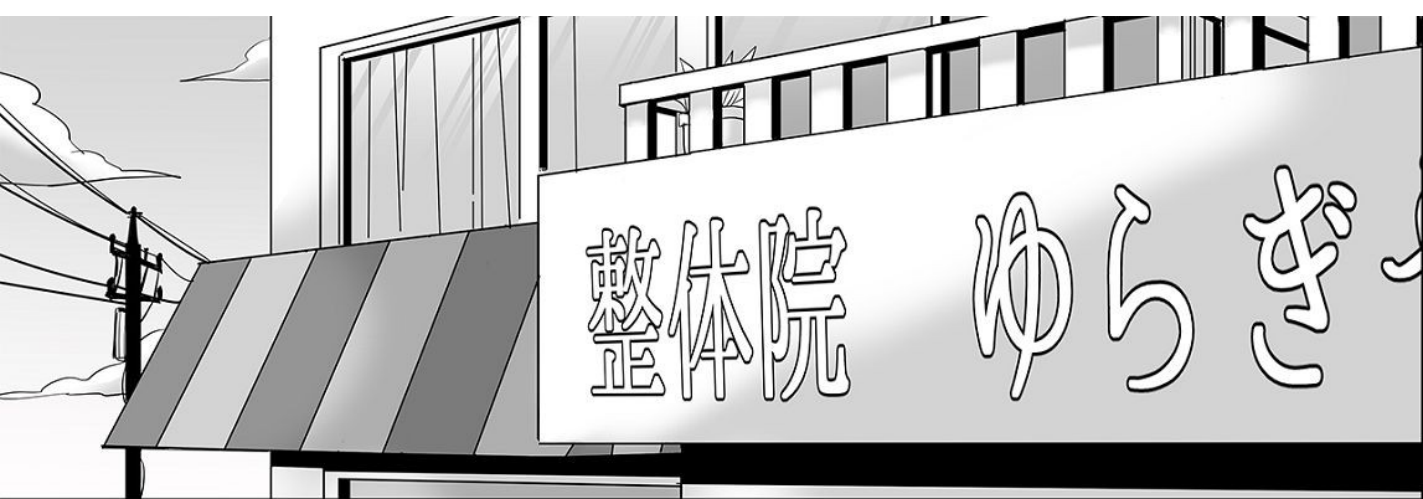



ん？
なあに？

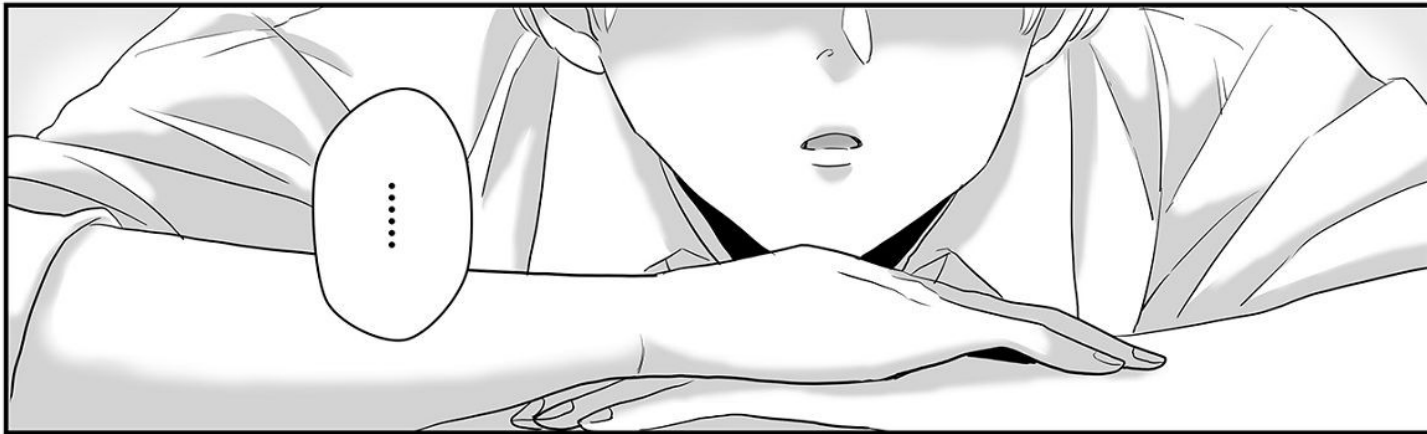

...

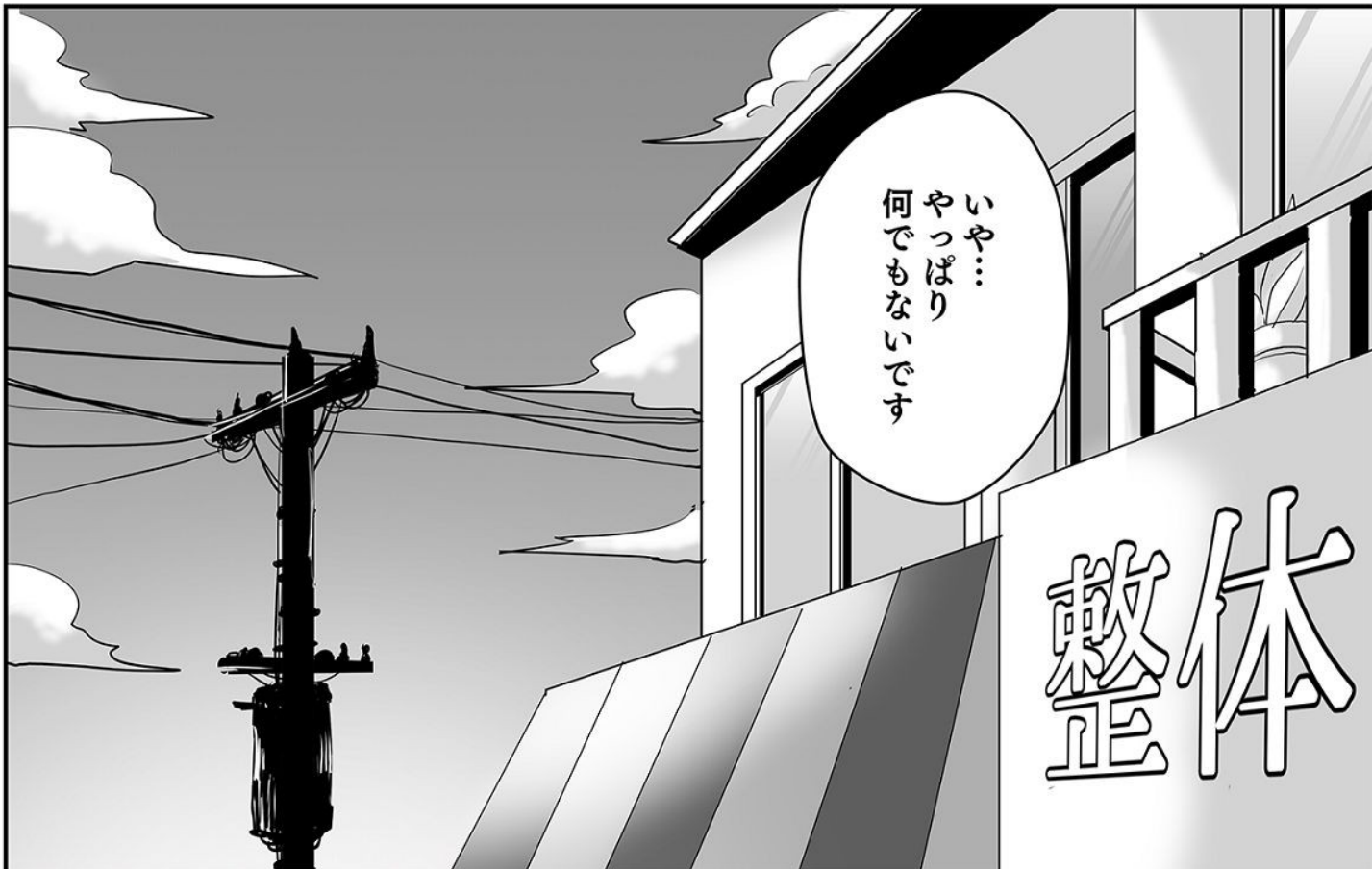

いや…
やっぱり
何でもないです

敷体

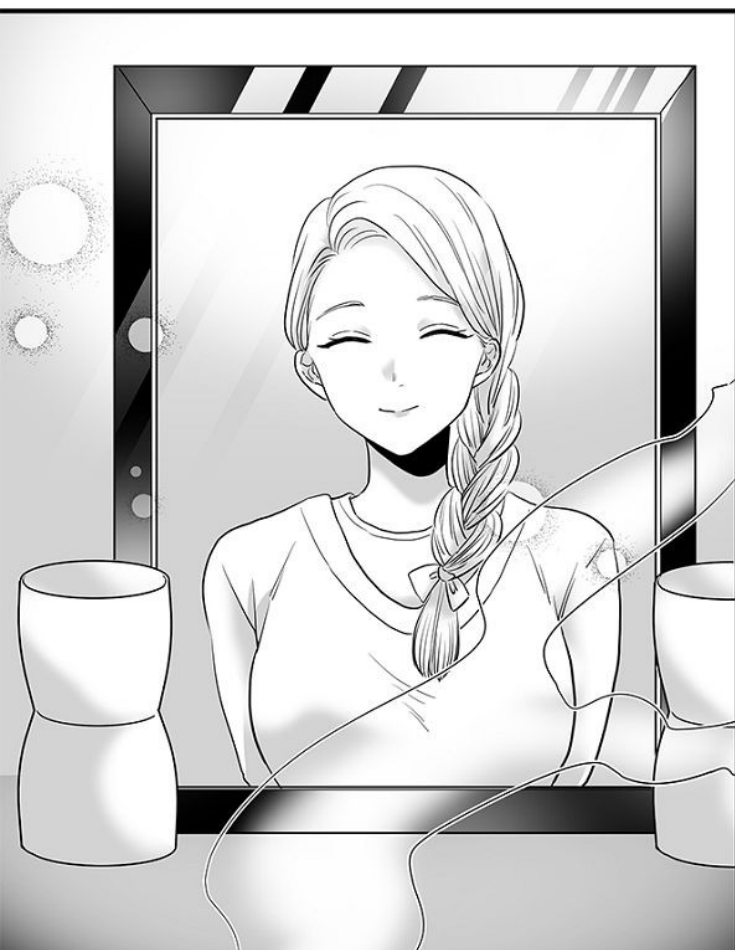
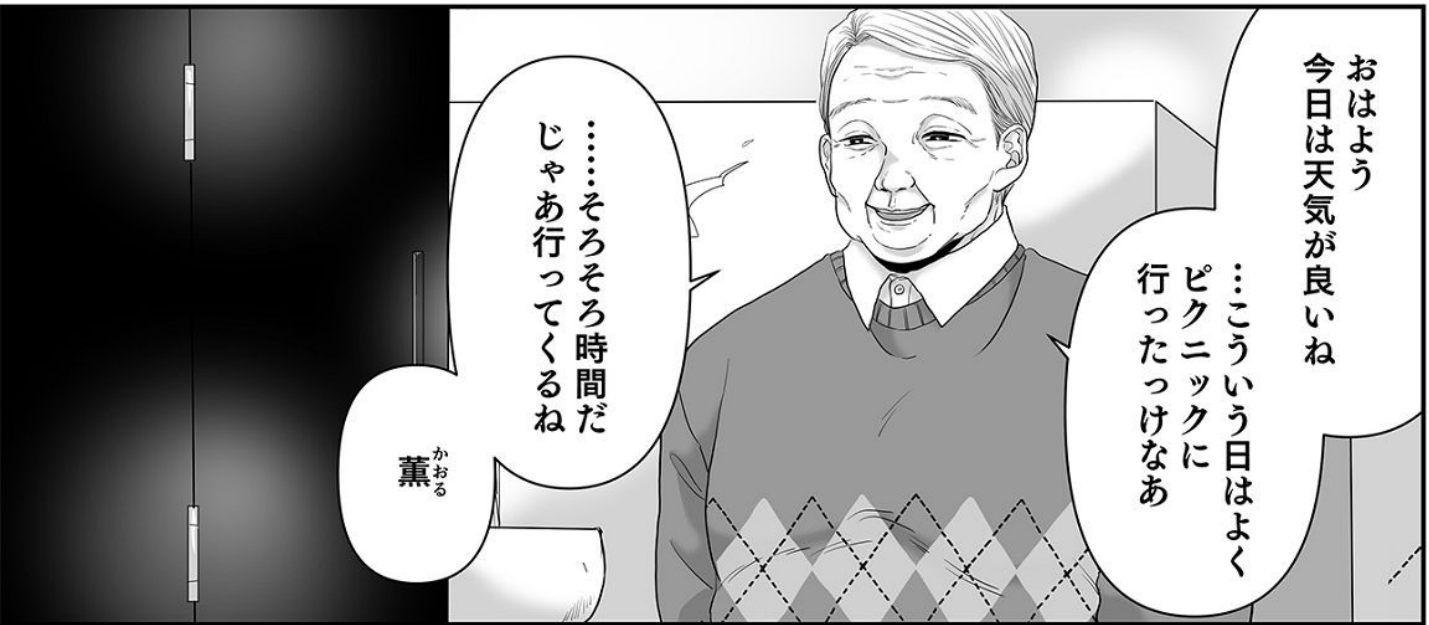
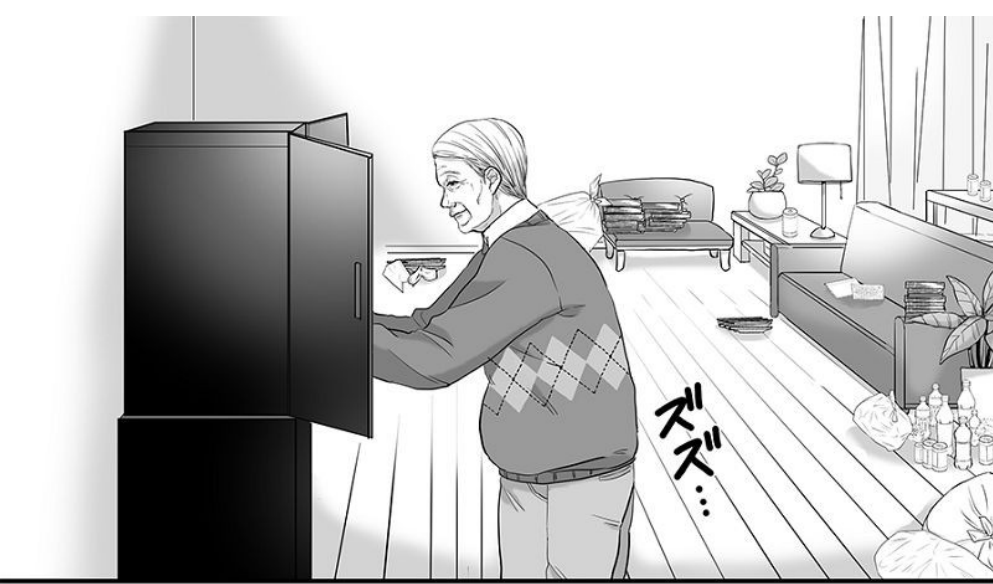

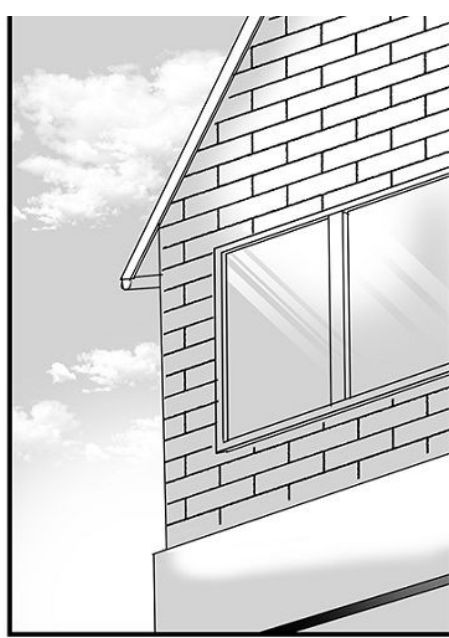

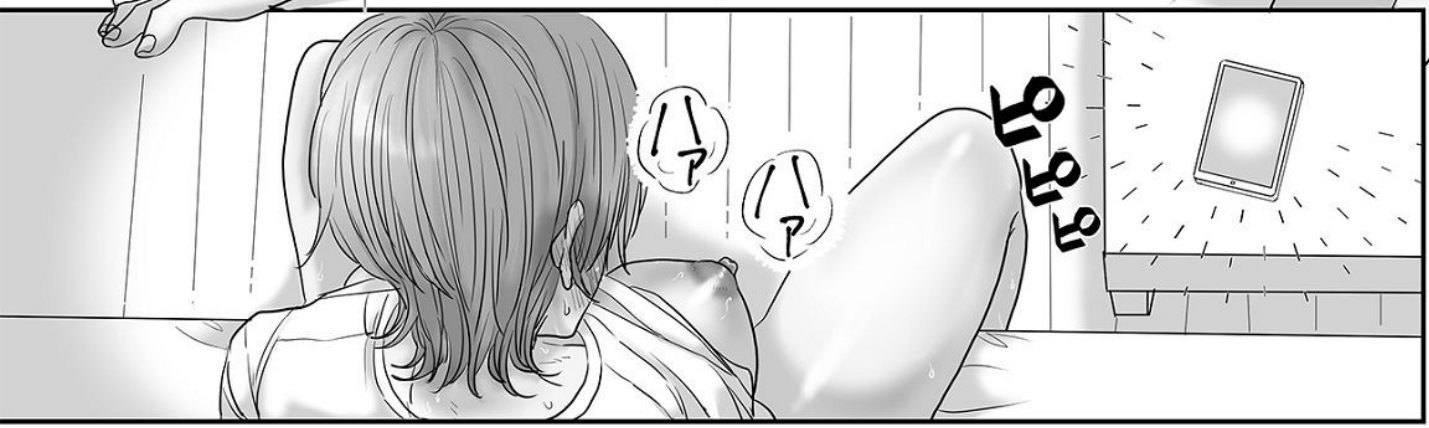





大丈夫です
田中さん



大家 田中英雄

こんにちははまなみさん
テナントで困った
ことはないか？



それなら良かった
これ差し入れです

ありがとうございます！
ごめいませす！

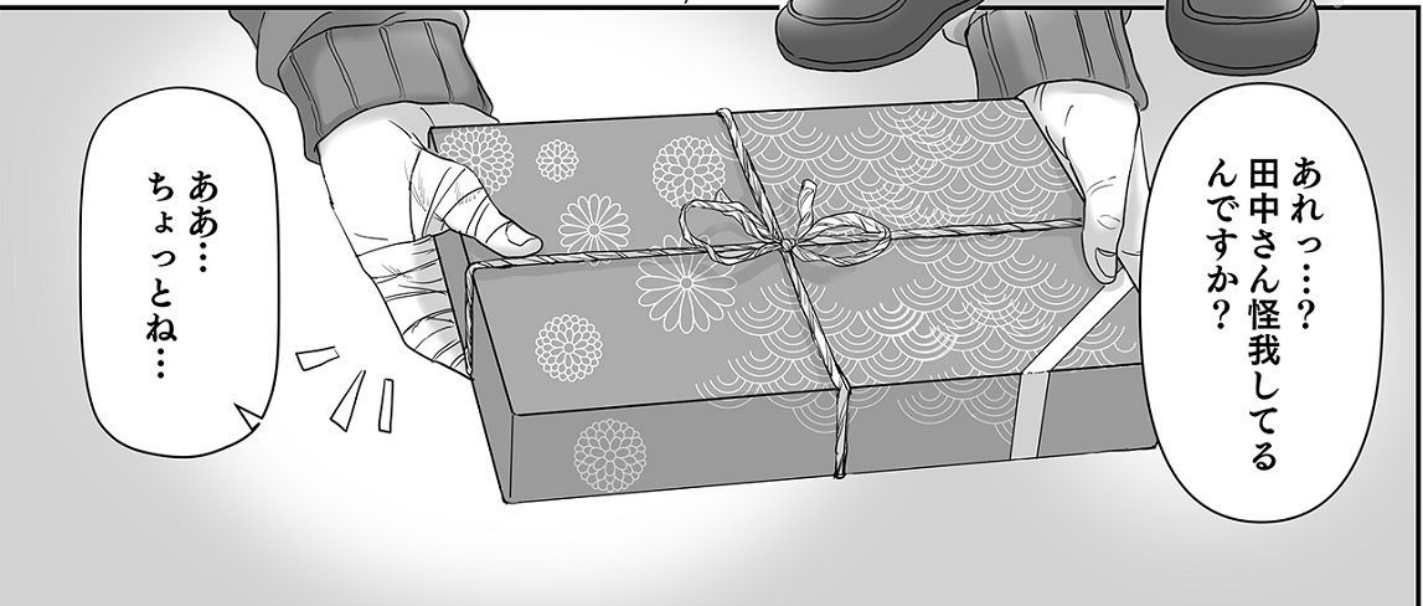

あれっ…？
田中さん怪我してる
んですか？

ああ…
ちよっとね…



夕飯を作っていた時
ぼんやりしてて…
包丁で切ったんです



でも大した怪我
じゃないって
病院で言われたから
大丈夫だよ

しばらくの間は
不便な生活だがな…



あの…
もし田中さんが
よろしければ

ん？



可哀想に…
生活が不便って…
大丈夫なのかしら…

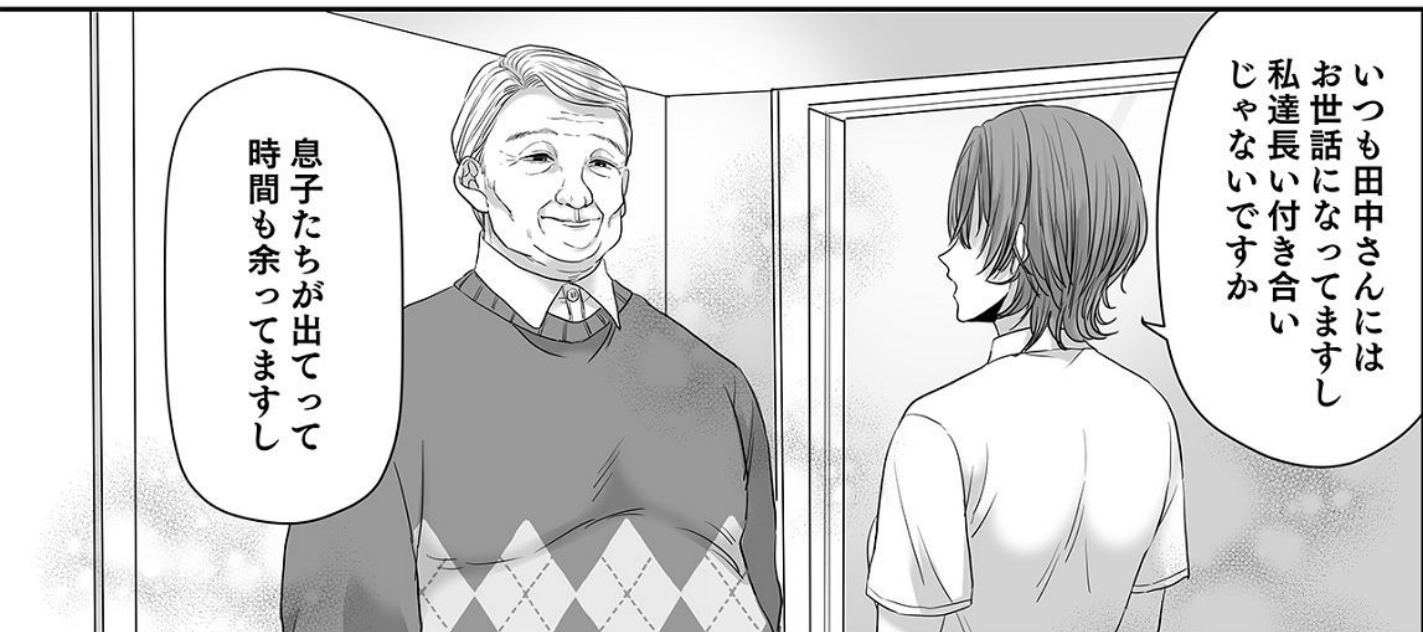

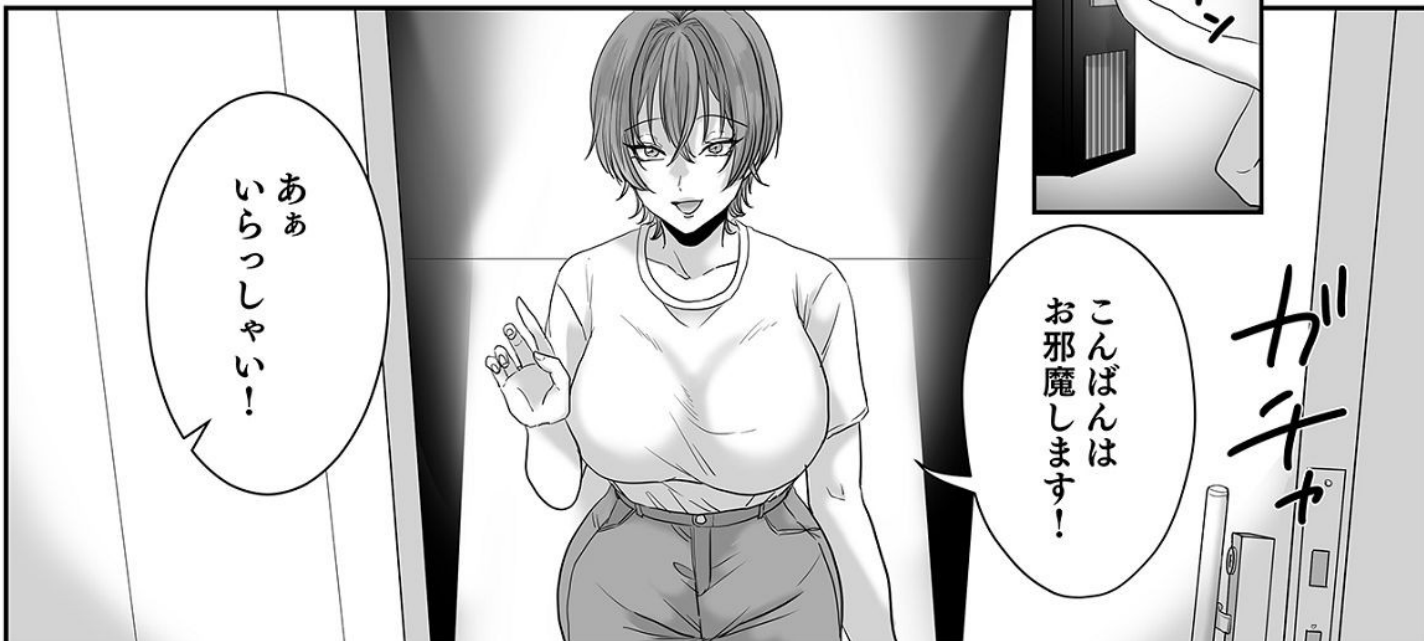
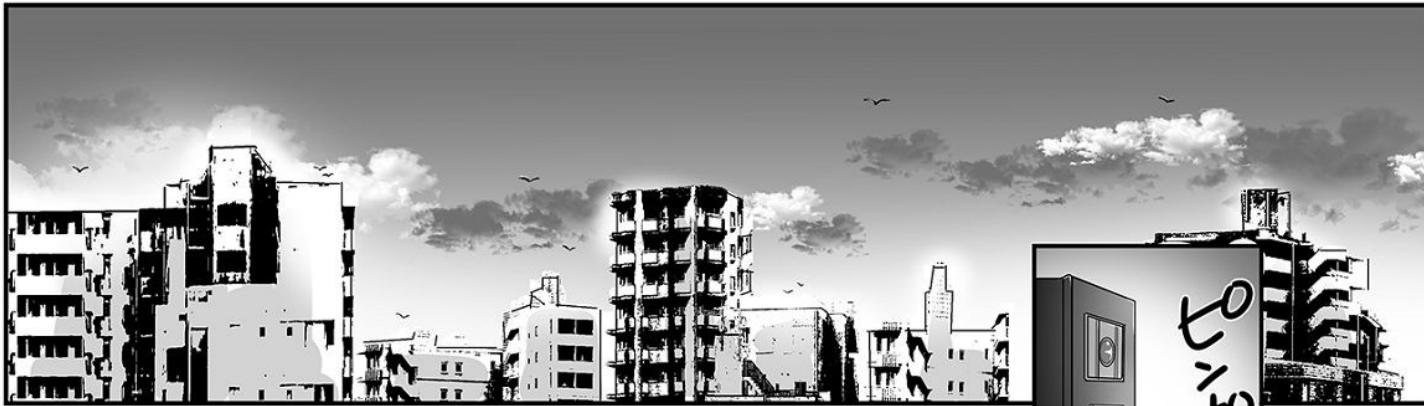

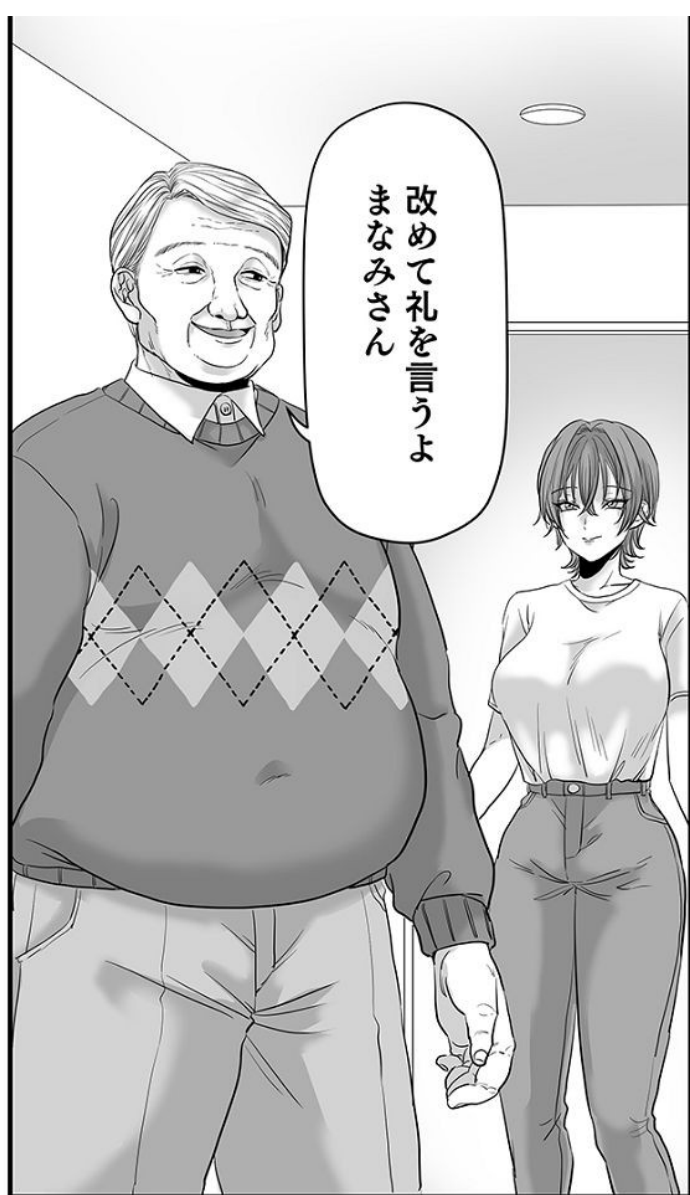

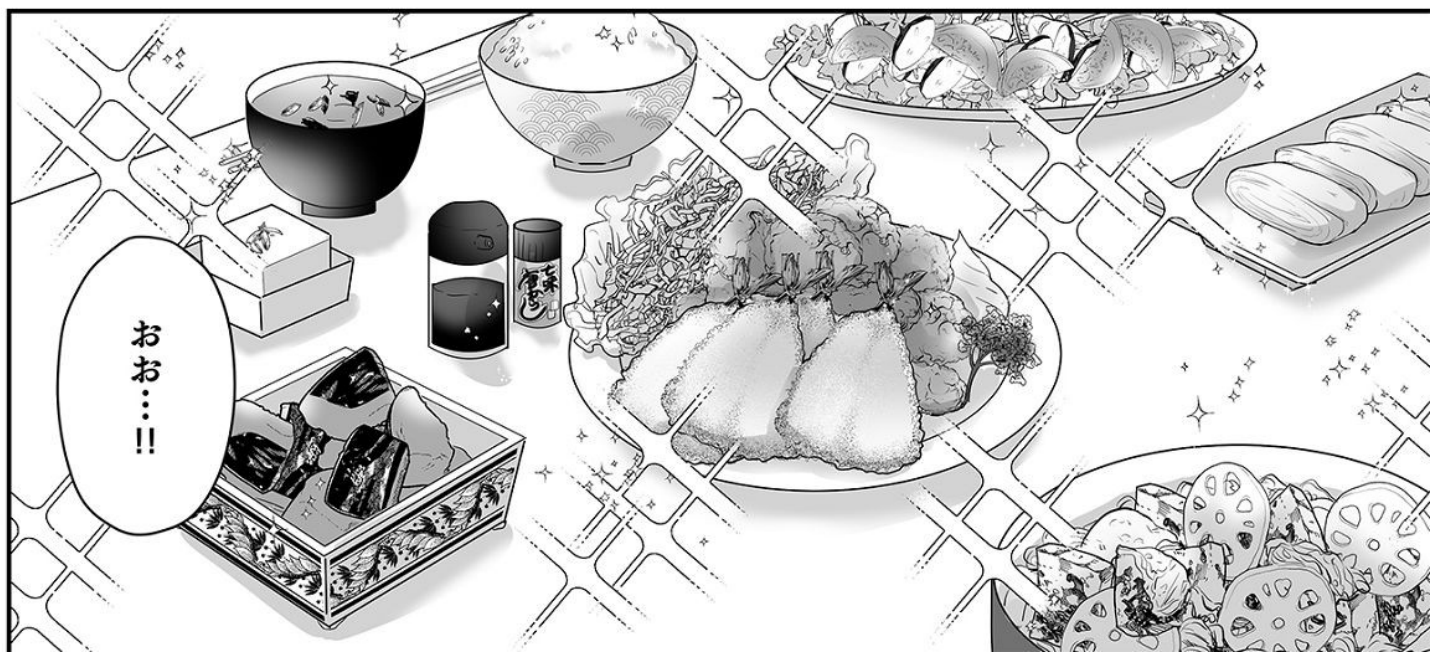



うまっ!!
こんなに美味しい料理は
久々だ!

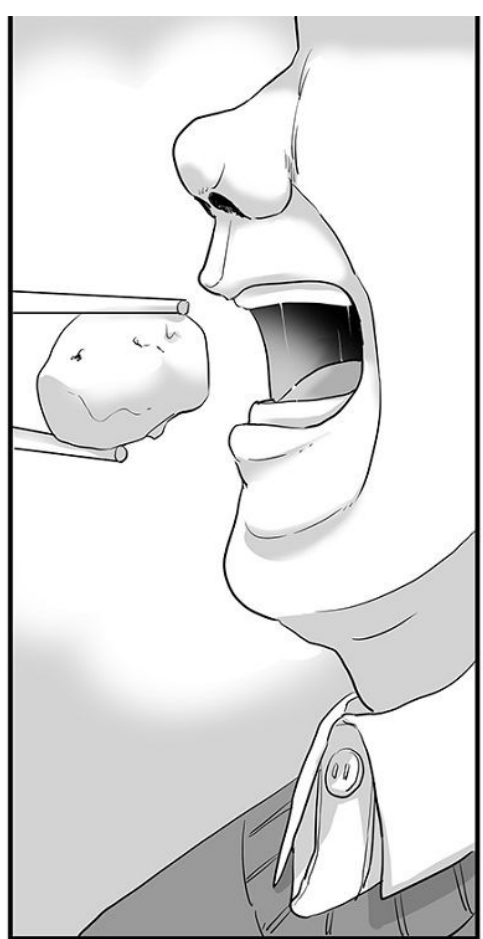

これが毎日
食べられるなら
怪我は治らなくても
いいかもな

フフ
冗談やめて
ください



コク
コク
コク



手料理のあとの
ビールは最高だなあ…
もう一本……

ん？



でもお酒は
ほどほどにね、
身体に良くないので



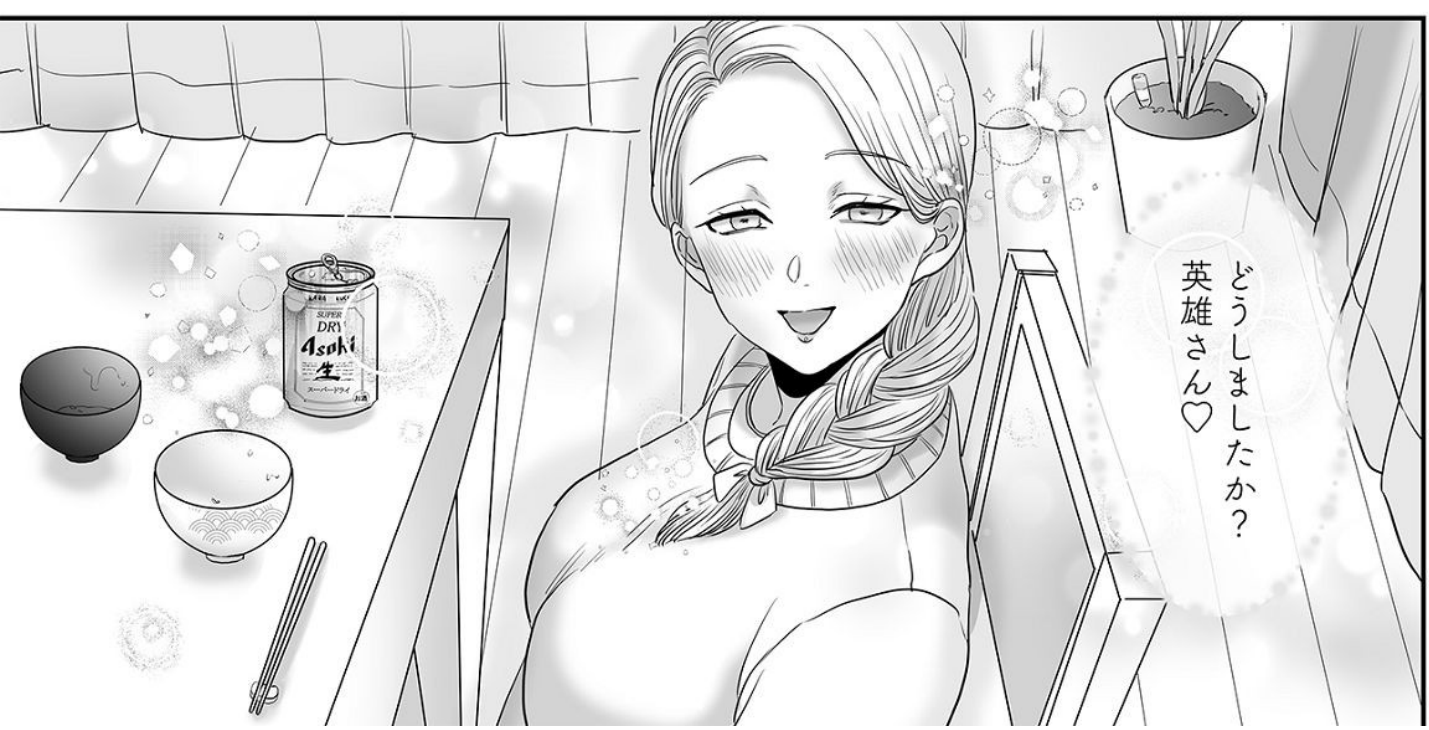
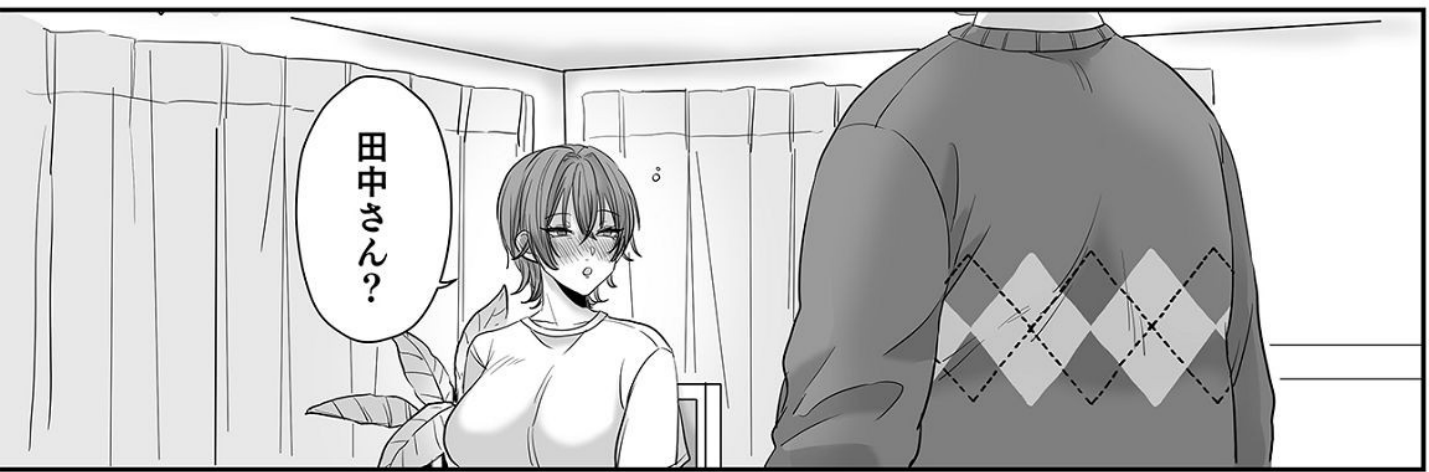
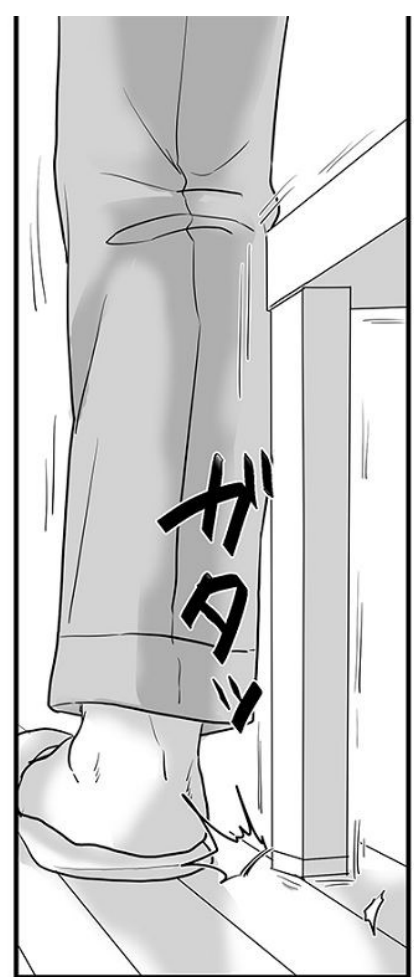



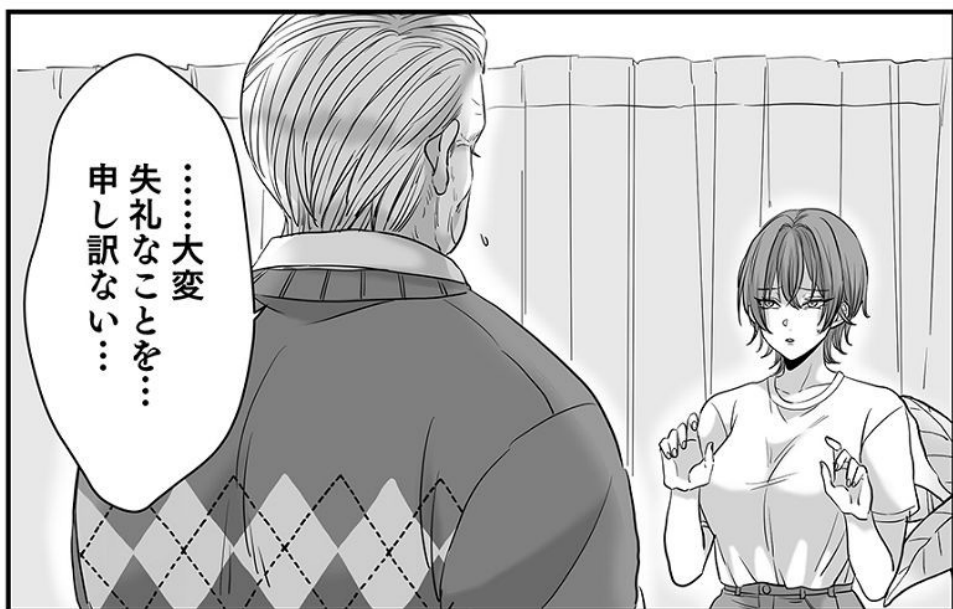



長年一人で暮らして：
怪我も病気もなんとかしてきた：
妻のいない寂しい生活にも
慣れたと思っていたんだが：

まなみさんが来て……
人の温もりと妻の優しさを
思い出してしまってた……

……こんなことを
まなみさんに頼むのは
とても情けないが……

今夜だけでいいから……今夜だけ
妻の代わりになってくれないか……



でも……その寂しさを
少しわかるかも……

早くお父さんを亡くしたんです
お母さんもいなくて……
ずっと一人暮らし……



えっ……!?
今夜だけって……
そんな……



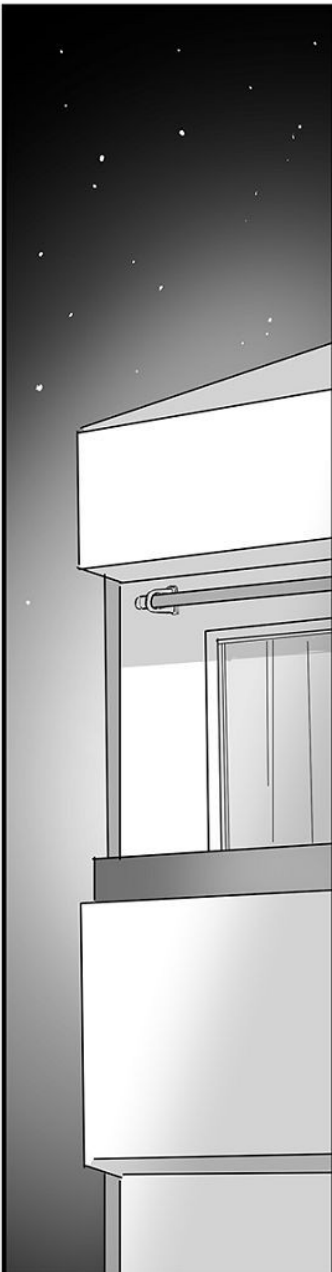
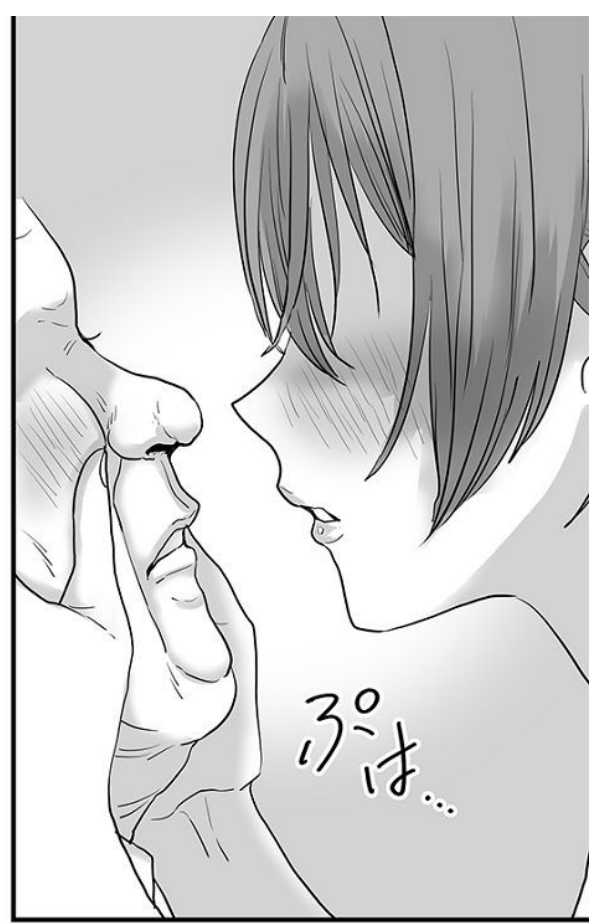

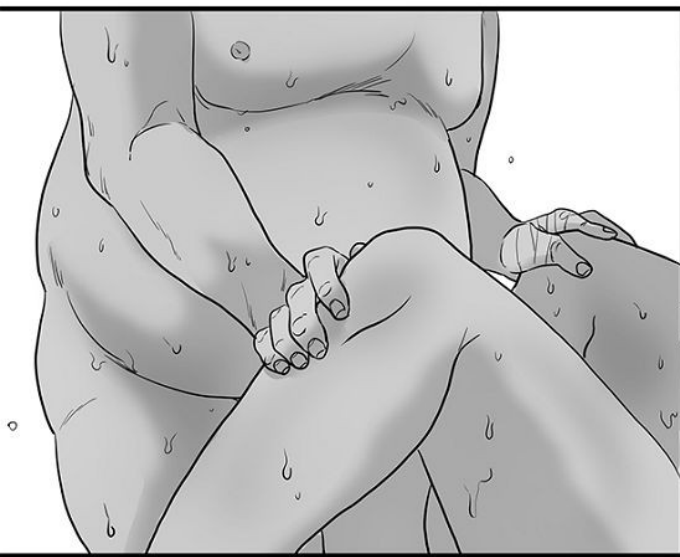



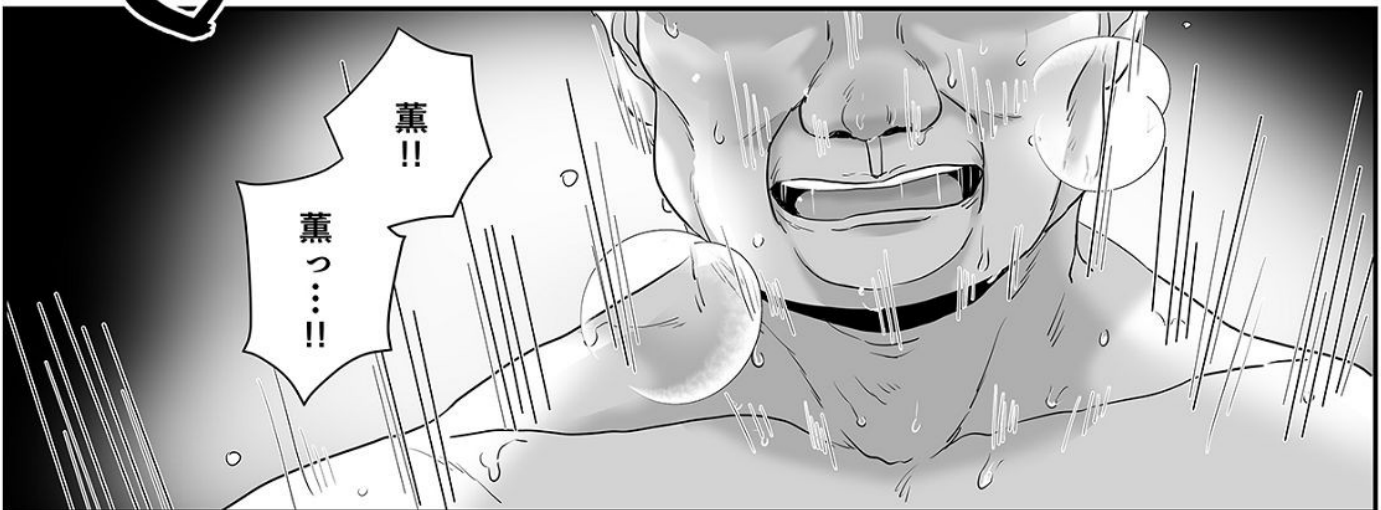
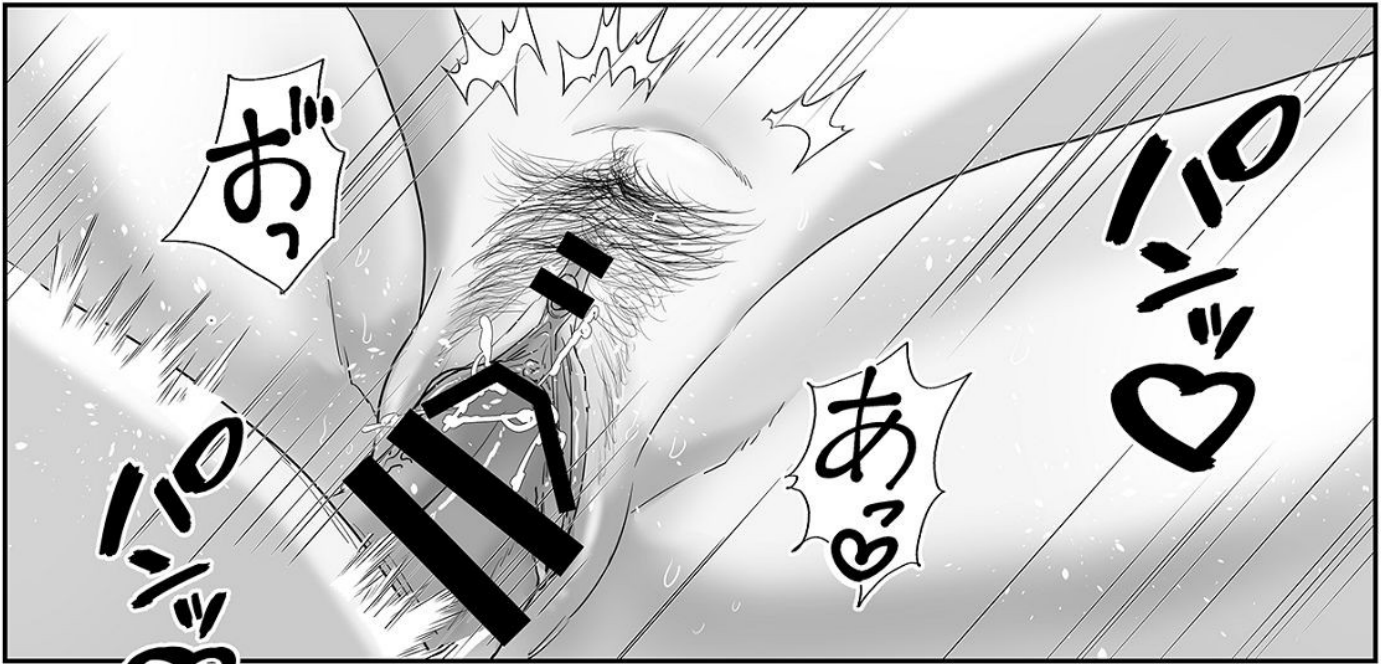



私のこと…奥さん
だと思ってる…?!

そっただよね…
今晚だけは…

あゝ



私もちゃんと
応えないと…!!

んあゝ

おゝ

あなた…

英雄さん

あゝ

あゝ

あゝ

あゝ



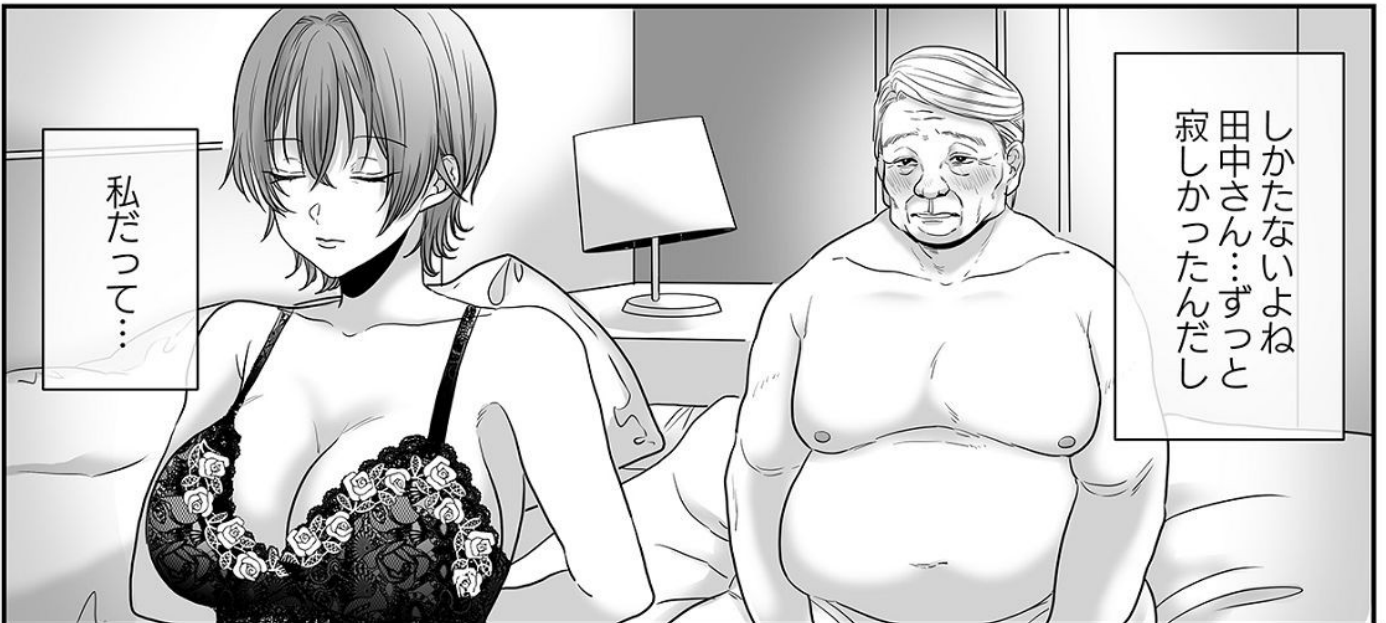
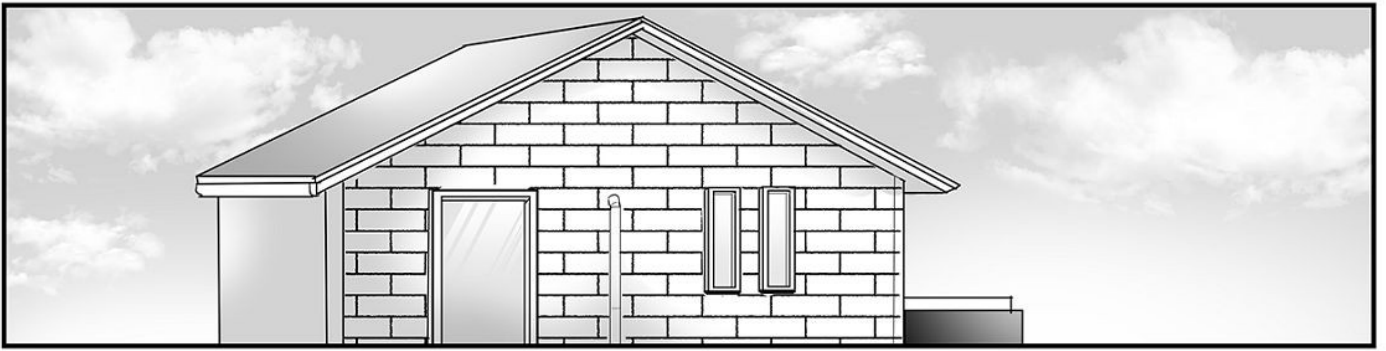

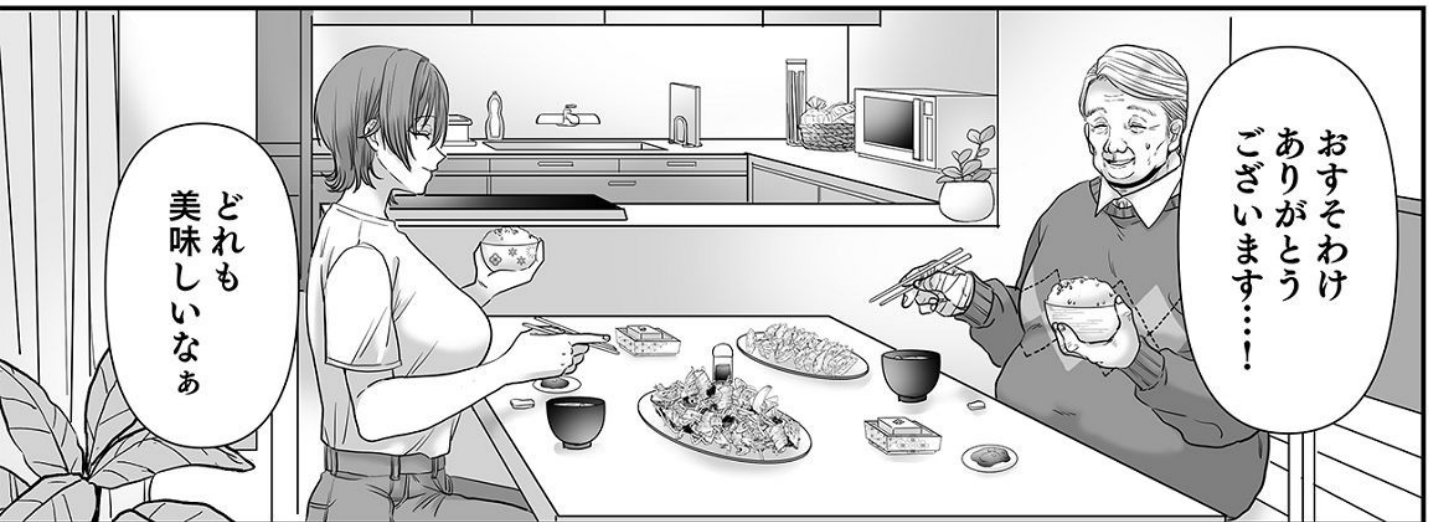

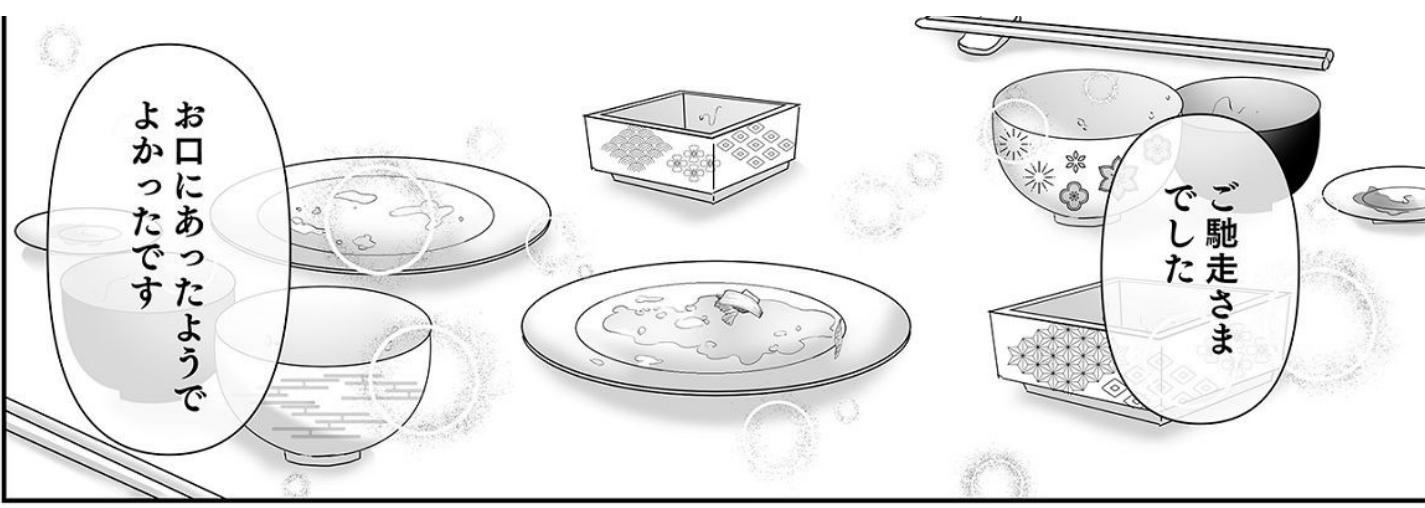





力加減は
大丈夫ですか？

ええ…
気持ち良い
です



怪私の具合は
どうですか？
まだ痛みますか？

力を入れると
まだ少し…

早く治ると
いいですね…

そうですね…



まなみさん…

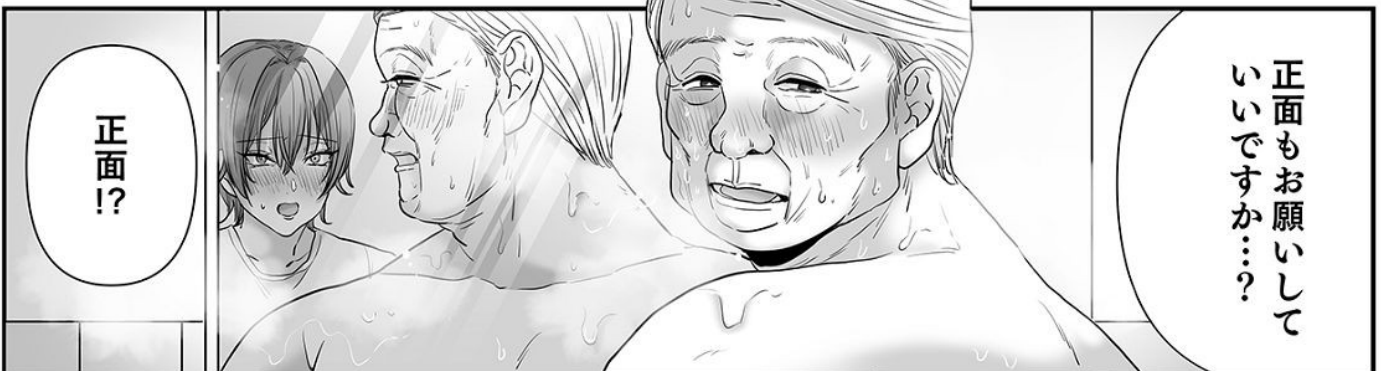

正面もお願いして
いいですか…？

正面！？



いきなり何を
するんですか!!

早くしまっ
てください!!



わっ!?



そうしたかったん
ですが手が痛くて…
すみません



あれからずっと
まなみさんのこと
考えてしまっていて…

どうしても
我慢ができなくて…

それ…自分で
なんとかして
ください!!

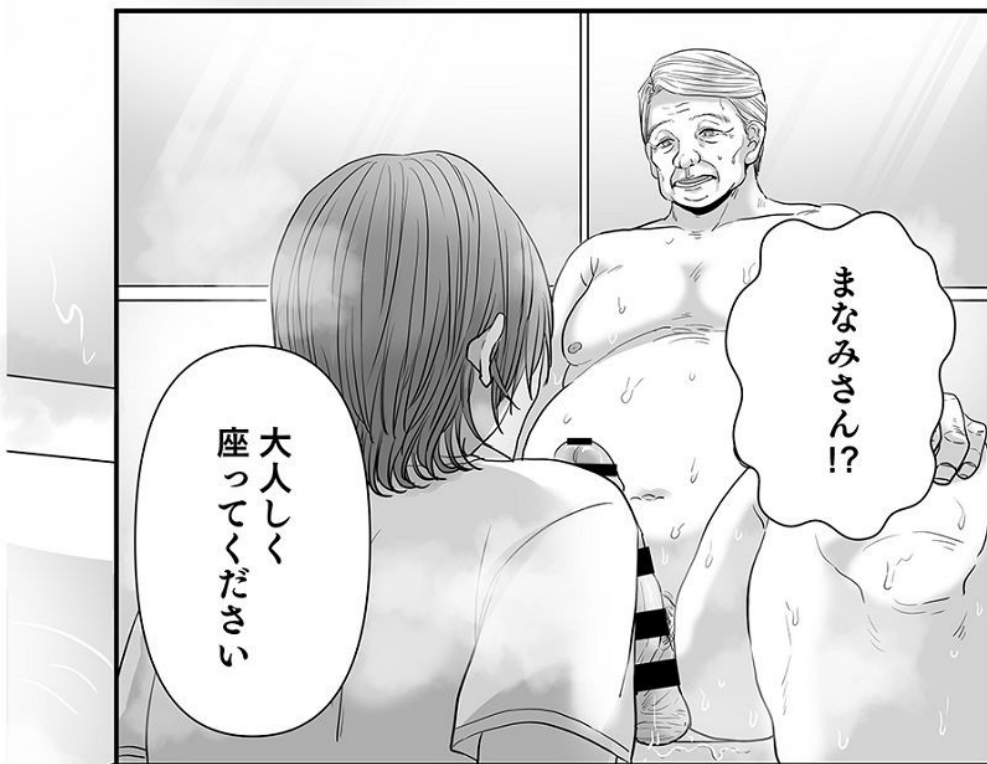

大人しく
座ってください

まなみさん!?



ああもう…
しょうがない!!



早くイって
くださいよ…

ほら…!!
手でしてあげますから



いきなり何を
するんですか!!

早くしまっ
てください!!



わっ!?



そうしたかったん
ですが手が痛くて…
すみません



あれからずっと
まなみさんのこと
考えてしまっていて…

どうしても
我慢ができなくて…

それ…自分で
なんとかして
ください!!



おっぱいで…胸で
擦ってもらっても
いいか…?

ふえ？

まなみさん…!!

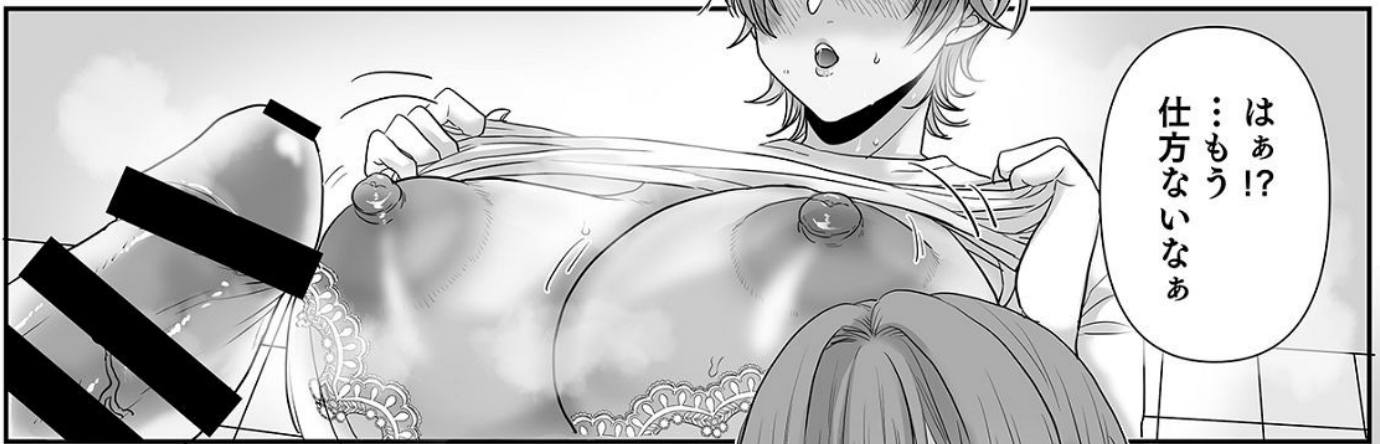

はあ!?
…もう
仕方ないなあ



ほら♡

ほら♡

ほら♡



す…すごい!
まなみさんの乳首が
私のチンポに…

どう?これ
夫が好きなんだけど

スリッ♡



イツイク!!

びゅるるる

きゃ
ちよ…ちよっと
いきなり!?



ま…
まなみさん!!

きゃっ…!!
た 田中さん!?



こんなに出して…
私も身体洗わないと

ああ…

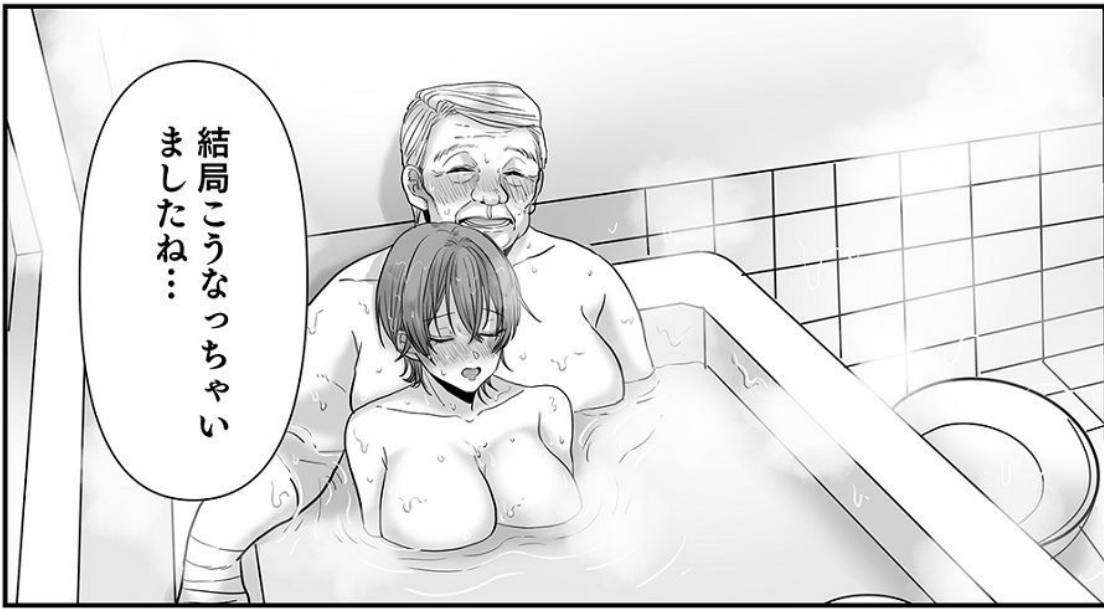

結局こうなっちゃい
ましたね…



はあ…



本当ですか？

…はい



まあ…
我慢していたのは
私もだったけど…



…

…



まなみさん…

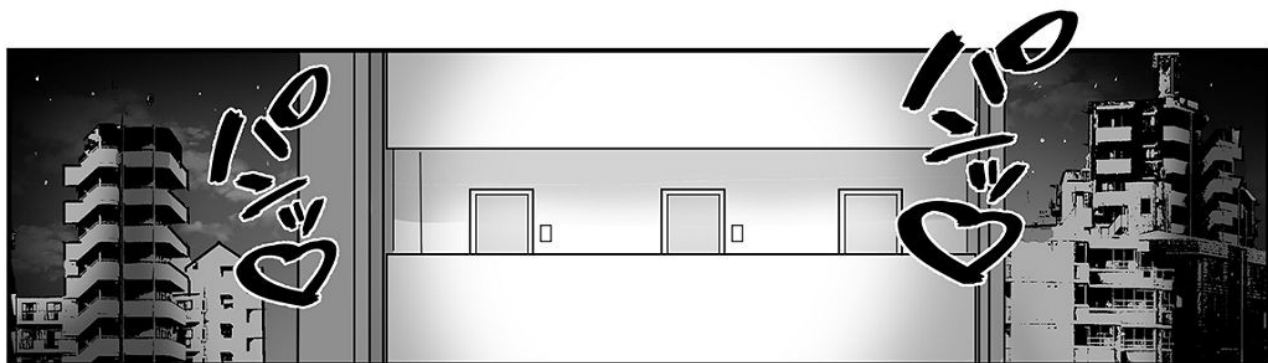
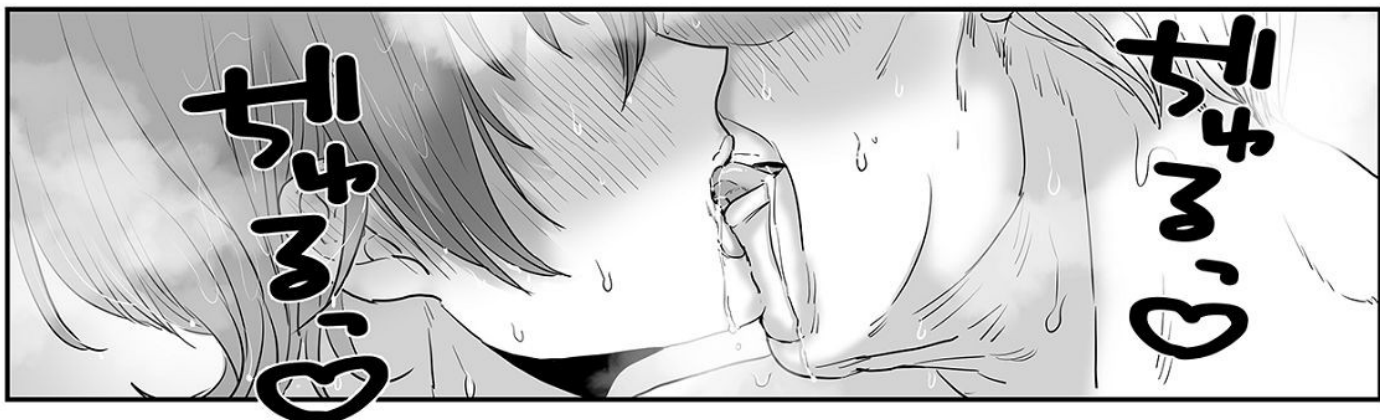
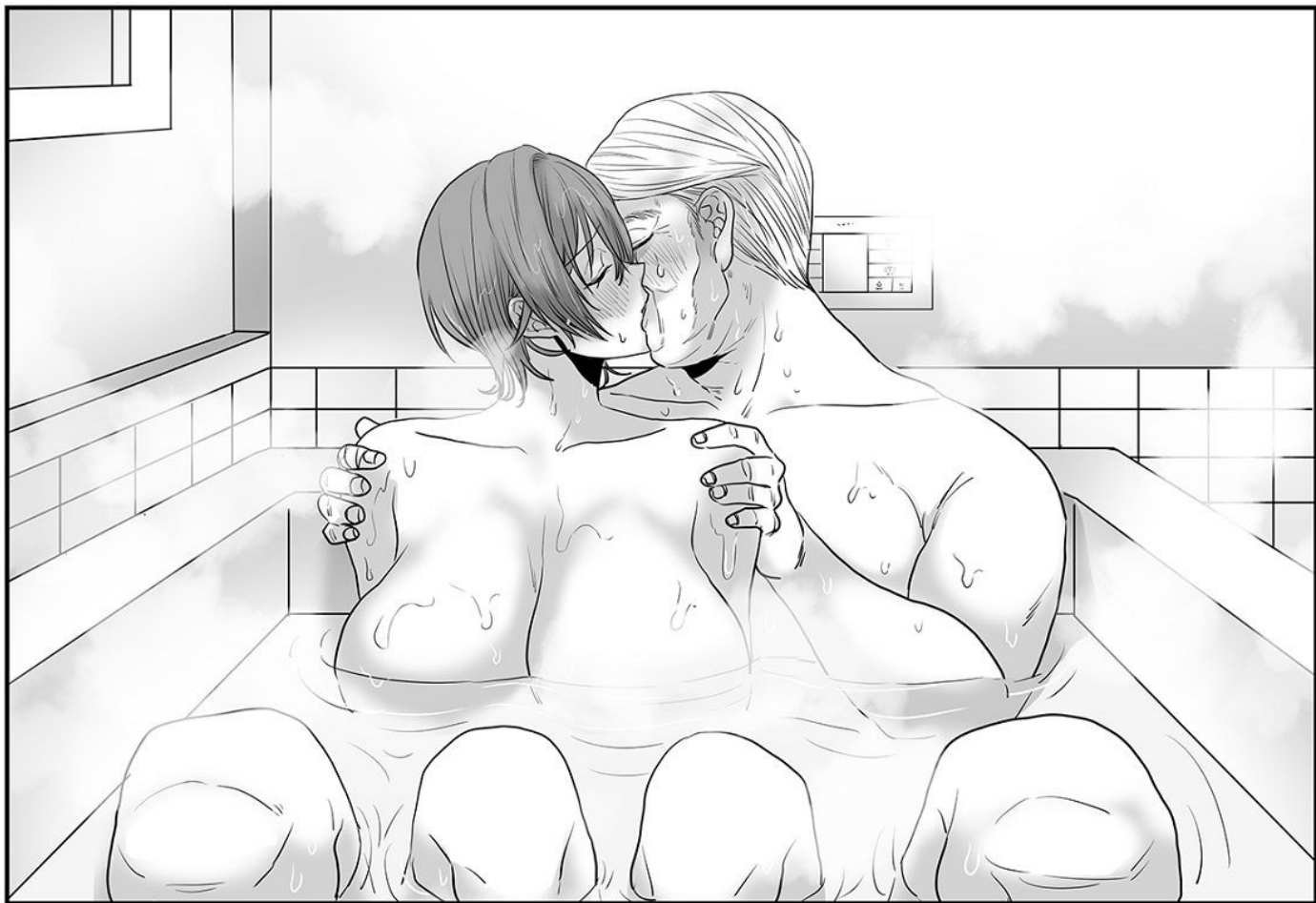

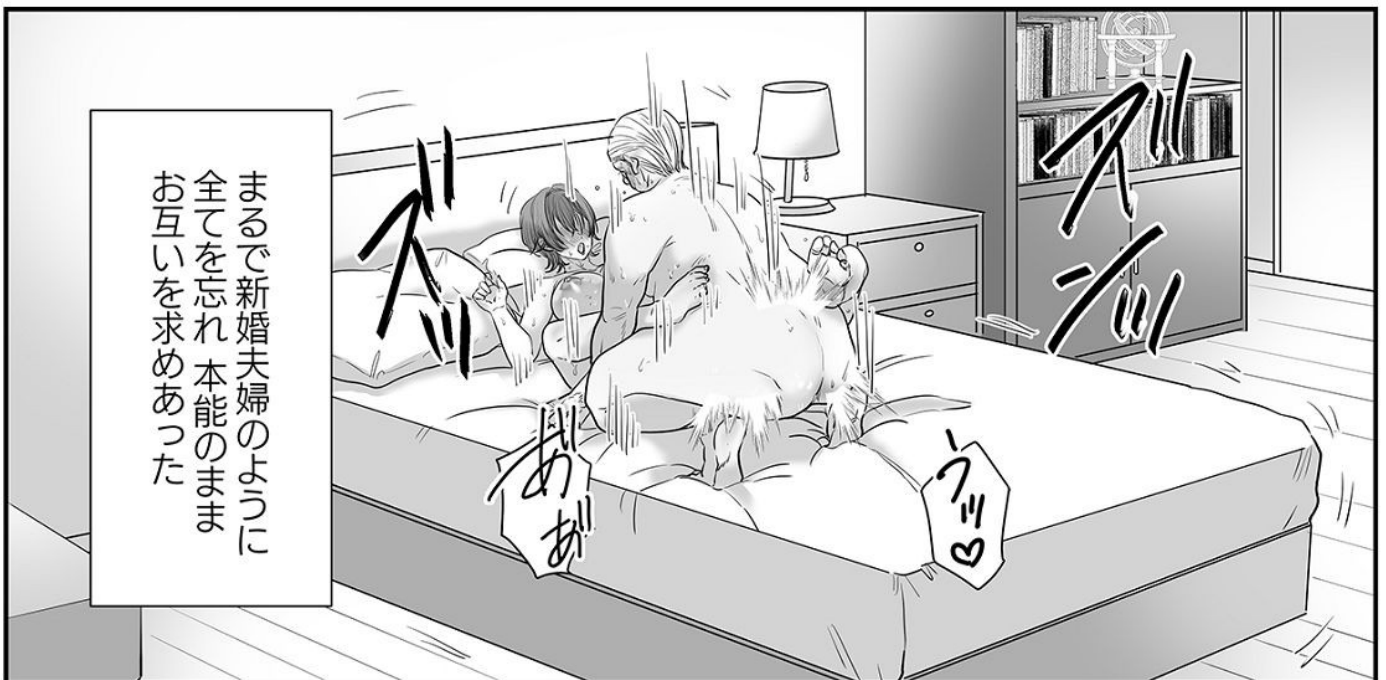
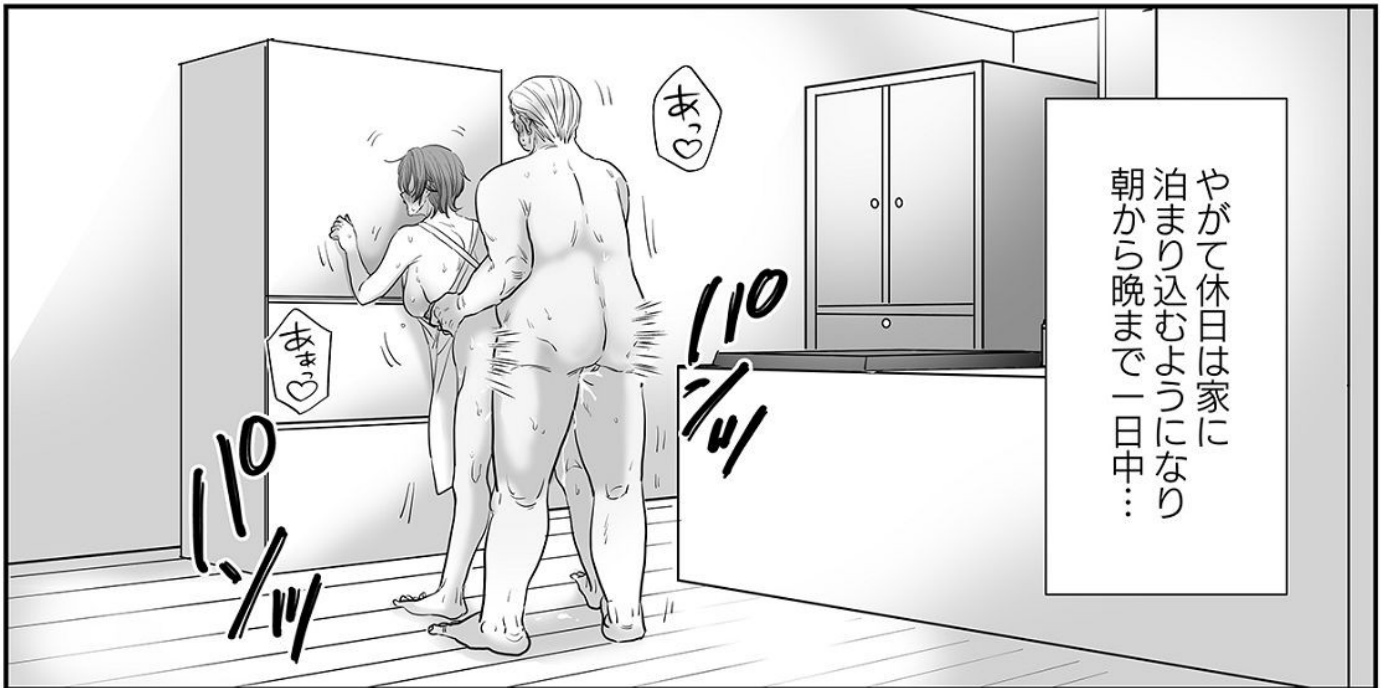



まなみさんの
足綺麗だから…

足で気持ちよ
くなるなんて
物好きですね

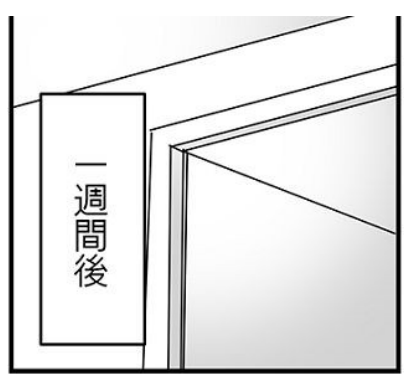

一週間後



えい♡

えい♡



わあ♡

ひゅるるー

足だけでイクなんて…
そんなによかった？



うう…
もう…射精るっ!!

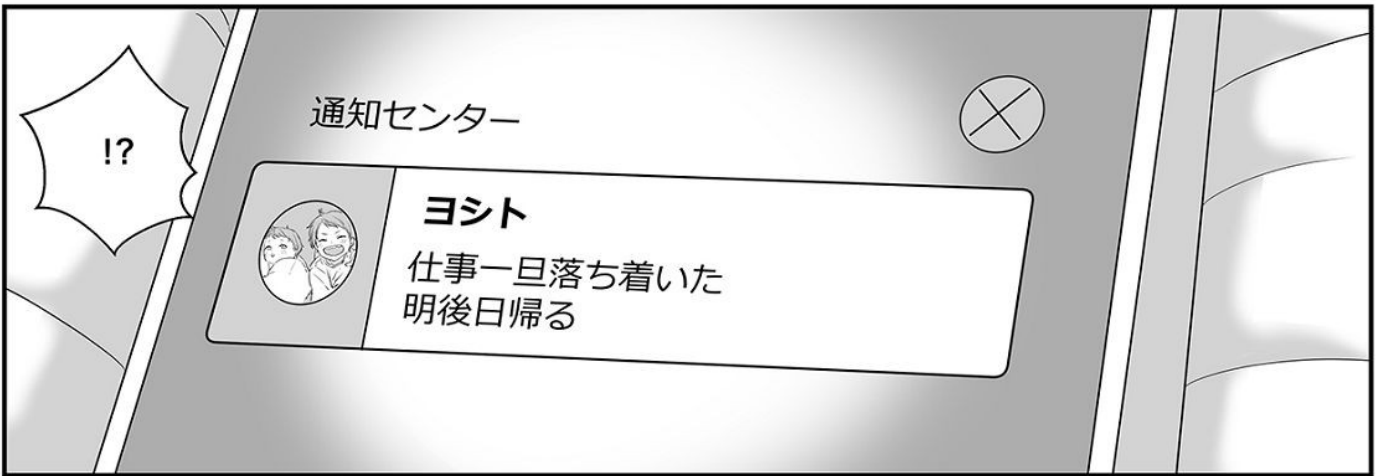
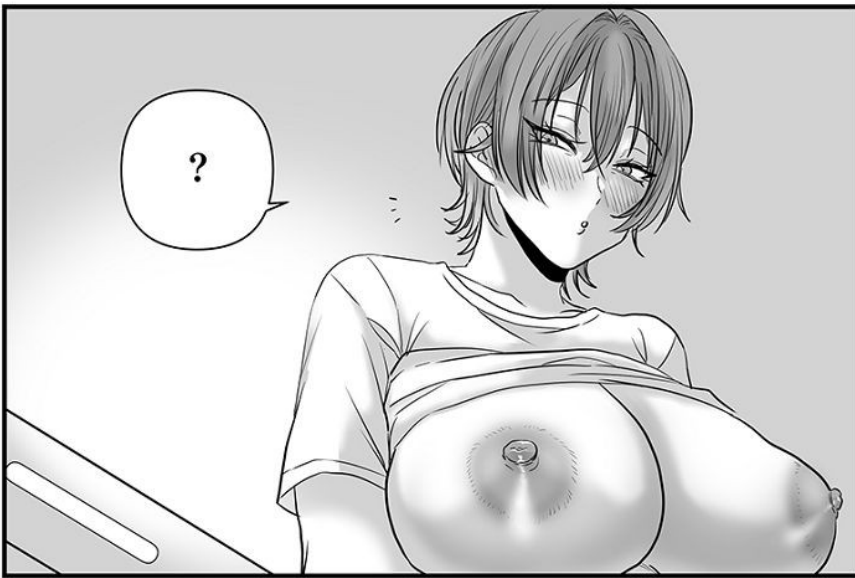



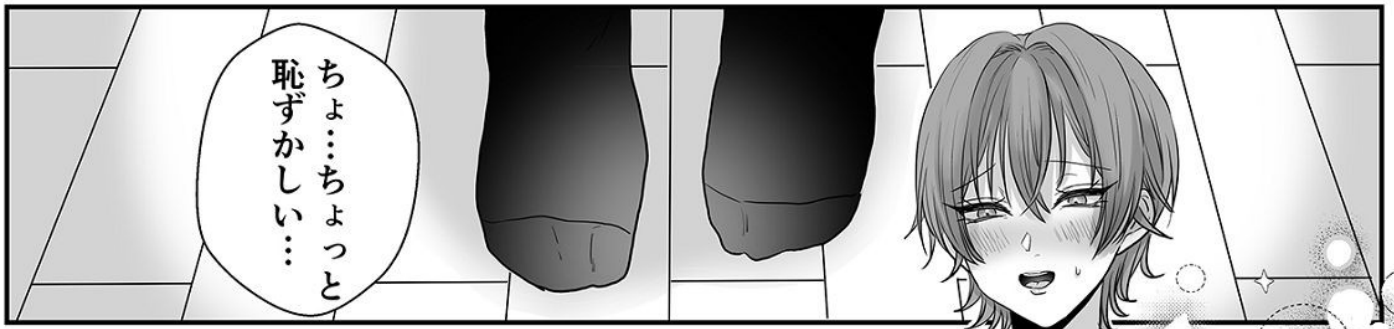

ちよ…ちよっと
恥ずかしい…



恋人だったころを
思い出せるような
気がしてな

まだ薫が学生だった時に
着ていたものを
とっておいたんだ

流石にこの歳で
学生服着るのは…

しかもそのまま
セックスしてほしいって…

本当に最後だからね…



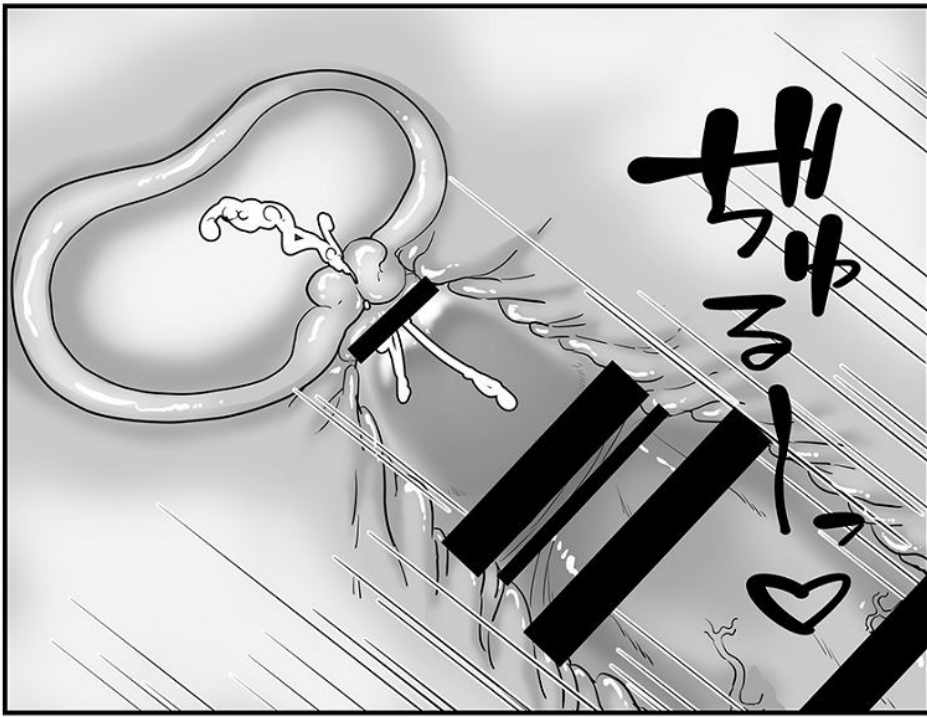

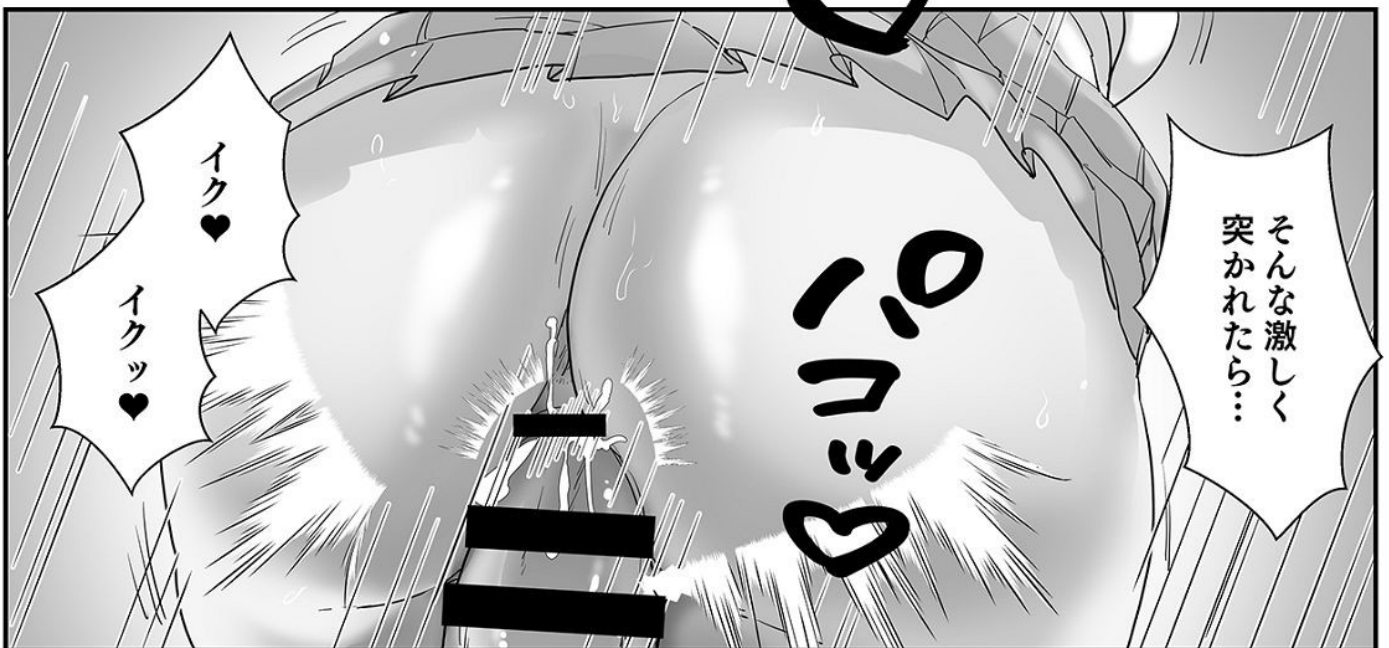



おおおおおお!!

アッ!!!

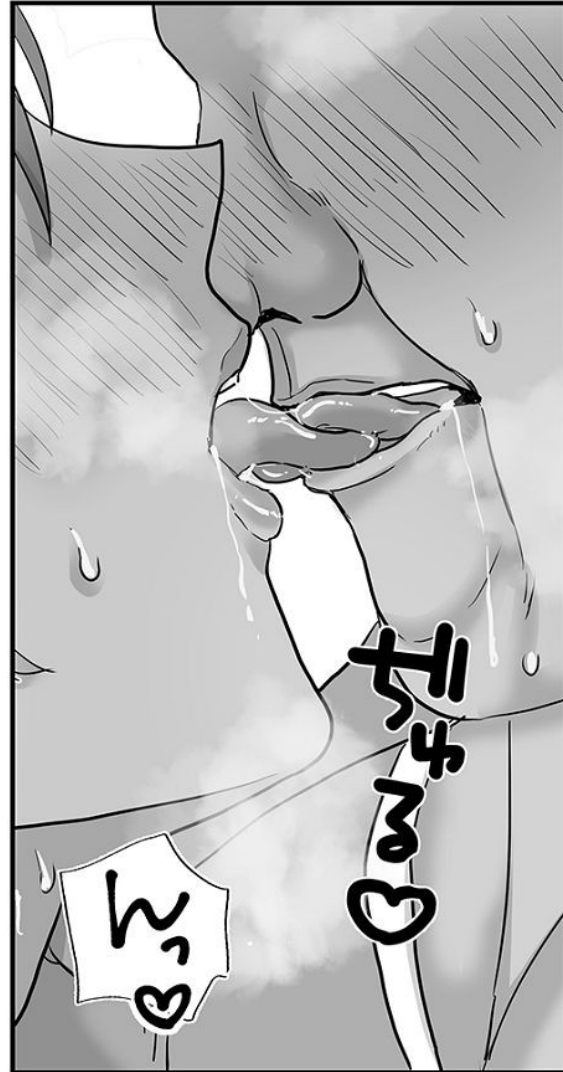
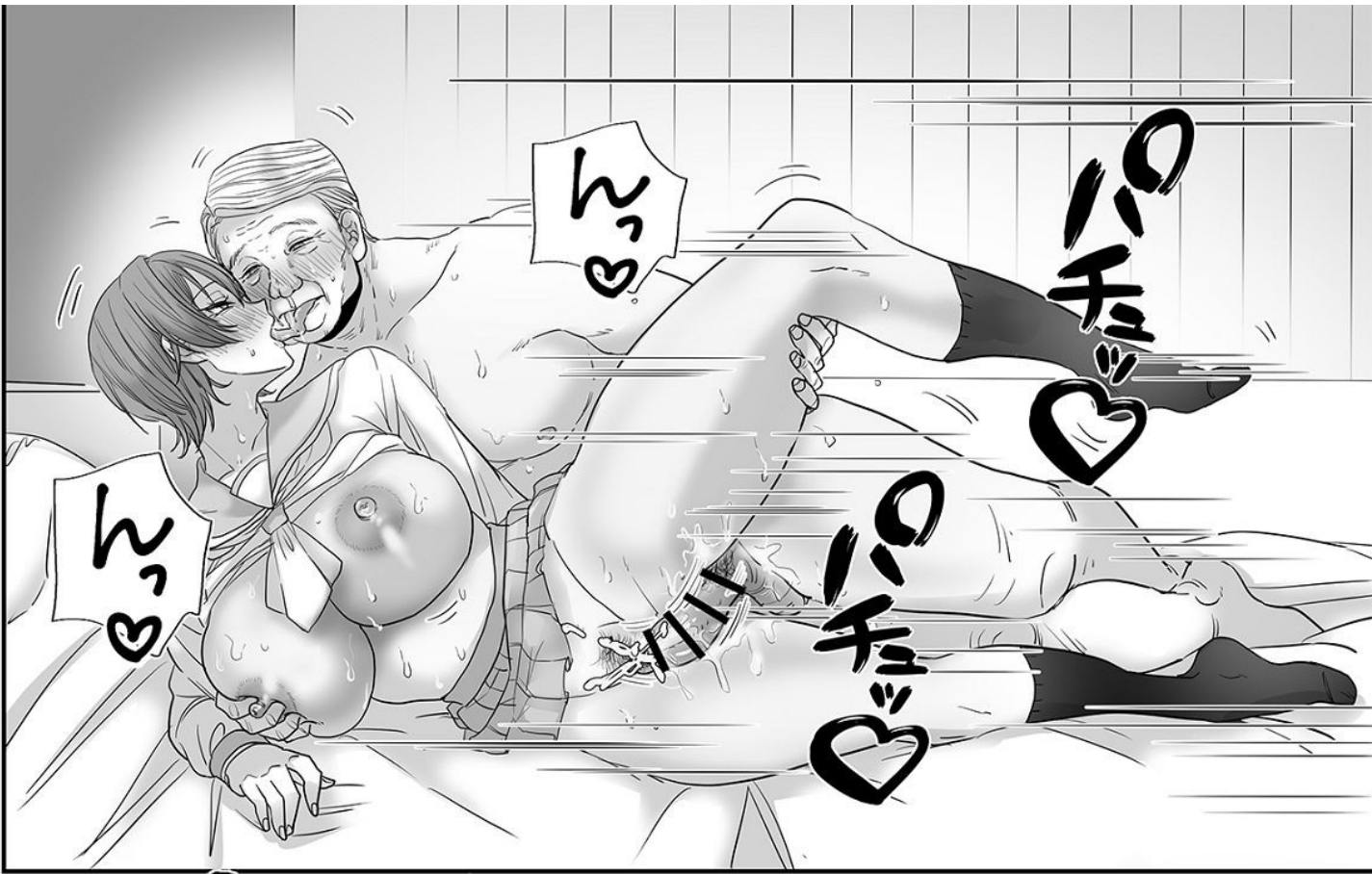

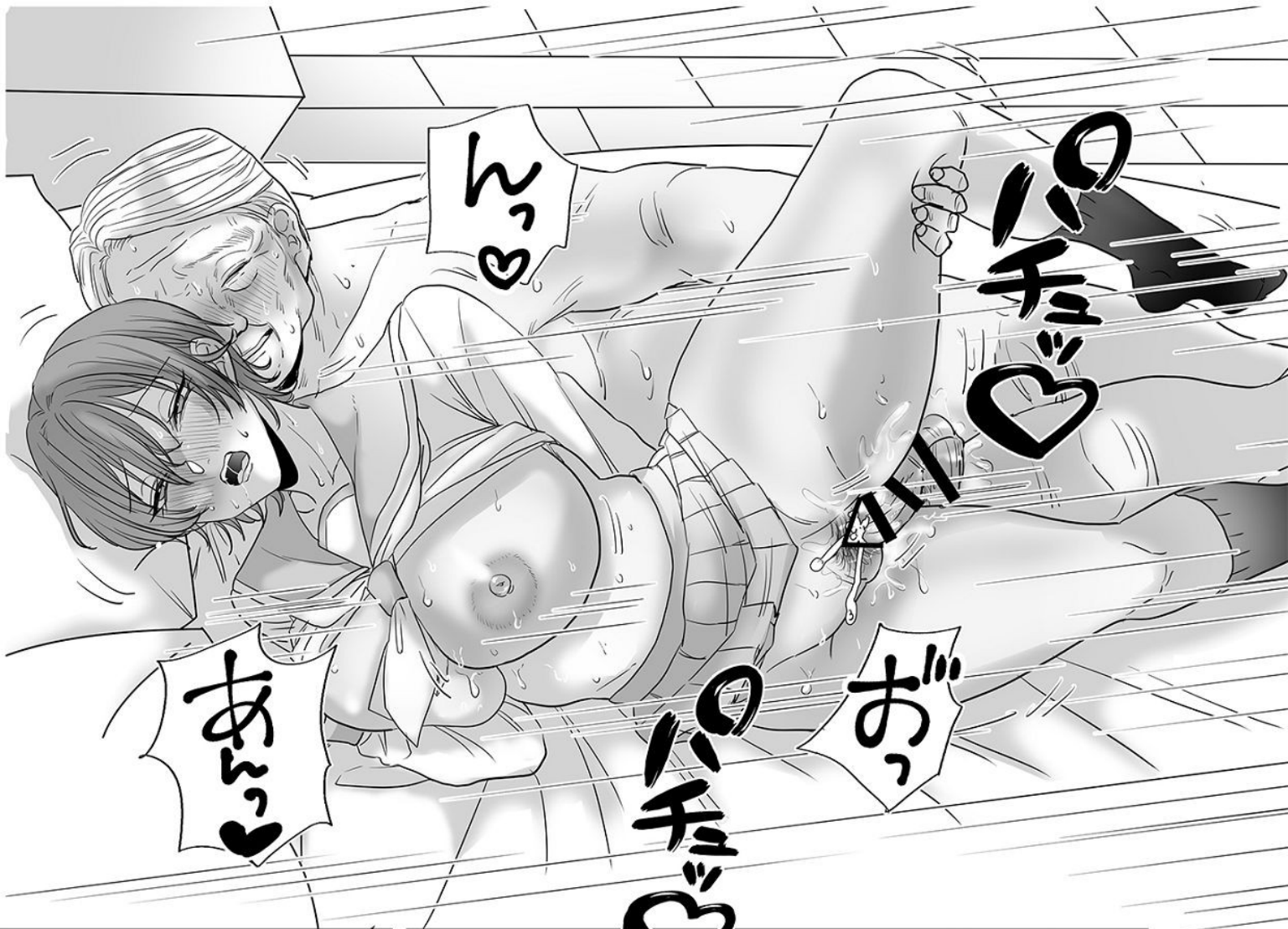

ん♡

ハハハ♡

ハハ♡

お♡

あ♡

ハハハ♡



でちゃう♡

またでちゃう♡



あ♡

ク
ちゅ♡

ちゅ♡

